

# SAIVOD

## **BOTELLERO 6 botellas VS618B**

Garrafeira 6 garrafas

Bottle cooler 6 bottles

220-240V~ 50Hz - 70W



CE

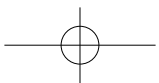
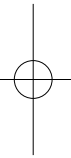
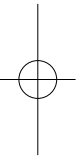
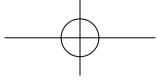

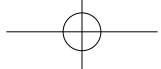

## ADVERTENCIAS

Este aparato ha sido diseñado para uso doméstico y para aplicaciones similares como:

- Áreas de cocina en tiendas, oficinas y otros entornos laborales.
- Granjas.
- Alojamientos rurales, hoteles, moteles y otros entornos de tipo residencial.
- Entornos de tipo alojamiento y desayuno.
- Catering y otros usos similares.

- Este aparato pueden utilizarlo niños con edad de 8 años y superior y personas con capacidades físicas, sensoriales o mentales reducidas o falta de experiencia y conocimiento, si se les ha dado la supervisión o formación apropiadas respecto al uso del aparato de una manera segura y comprenden los peligros que implica. Los niños no deben jugar con el aparato. La limpieza y el mantenimiento a realizar por el usuario no deben realizarlos los niños sin supervisión.

- Si el cable de alimentación está dañado, debe ser sustituido por el fabricante, por su servicio posventa o por personal cualificado similar con el fin de evitar un peligro.

- El aparato no debe ser expuesto a la lluvia.

- No almacene sustancias explosivas como aerosoles con un propelente inflamable en este aparato.

- Para obtener detalles sobre el método de limpieza, consulte la sección “Limpieza y mantenimiento” en la página 7.

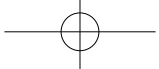

## **ELIMINACIÓN DEL DISPOSITIVO:**

Para evitar posibles daños al medioambiente o a la salud humana debido a la eliminación incontrolada de residuos, recicle responsablemente para promover la reutilización sostenible de los recursos materiales y los gases insolubles de aislamiento inflamable. La eliminación solo debe hacerse a través de puntos de recolección públicos.

## **INSTALACIÓN, SERVICIO**

El aparato debe colocarse en una superficie plana y con buena ventilación. No intente reemplazar o reparar ningún componente usted mismo. Si necesita ayuda, solicítela a la agencia de servicio si es necesario.

## **MANEJO**

Siempre manipule el aparato para evitar daños.

## **INSTRUCCIONES DE SEGURIDAD IMPORTANTES**

- No coloque objetos pesados sobre el aparato.
- Desenchufe el aparato de la toma de corriente cuando no lo use y antes de limpiarlo.
- No pise ni se apoye en la base o en la puerta, etc.
- No guarde alimentos en el aparato ya que la temperatura interior puede no ser lo suficientemente fría como para evitar su deterioro.
- Siempre lleve, almacene y manipule el aparato en posición vertical.

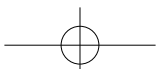

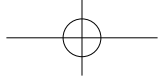



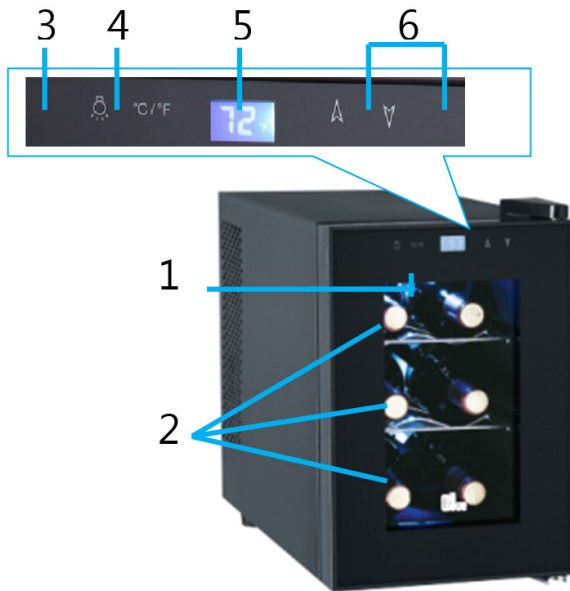

ES

## VISTA GENERAL



1. Luz LED interior
2. Estantes de alambre
3. Botón de luz 
4. Botón de selección °F/°C 
5. Indicación de temperatura
6. Botones de configuración de temperatura  / 

### ANTES DE INSTALAR EL APARATO

Antes de conectar el aparato a la fuente de alimentación, verifique que el voltaje indicado en la etiqueta de clasificación corresponda con el voltaje de su hogar. Un voltaje diferente podría dañar el aparato.

El enchufe es la única manera de desconectar el aparato y, por lo tanto, debe poder acceder a él en todo momento. Para desconectar la alimentación principal del aparato, desconecte el enchufe de la toma de corriente. No sumerja el aparato, el cable de alimentación o el enchufe en agua u otros líquidos.

El aparato debe estar conectado a tierra. El fabricante no es responsable por los daños que puedan ocurrir como resultado del uso sin conexión a tierra.

### INSTALAR EL APARATO

Este aparato está diseñado para ser independiente.

Instale el aparato en una habitación seca y bien ventilada. La ubicación de instalación no debe estar expuesta a la luz solar directa o estar cerca de una fuente de calor, tal como una

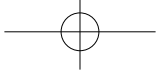

estufa o un radiador, etc.

Para asegurar una ventilación adecuada para el aparato, deje un mínimo de 10 cm de espacio en cada lado del gabinete.

Para superficies irregulares, ajuste los cuatro pies.

### TEMPERATURA AMBIENTE

Este electrodoméstico está diseñado para funcionar a una temperatura ambiente de entre 10° C y 32° C. Si se exceden estos límites, por ejemplo, se expone a temperaturas más frías o más calientes, el aparato no funcionará correctamente.

### MOVER EL APARATO

- Asegúrese de que el dispositivo esté desenchufado de la toma de corriente. Retire todas las latas, botellas y estantes para evitar que se caigan.
- Mueva siempre el aparato verticalmente.
- Después de moverlo, espere 30 minutos antes de enchufarlo.

### ANTES DEL PRIMER USO

- Retire el embalaje.
- Limpie el interior del aparato con agua tibia y un poco de detergente líquido para eliminar el polvo de fabricación y transporte.

### FUNCIONAMIENTO



Asegúrese de colocar el aparato en una superficie estable y plana.

Enchúfelo en la red eléctrica. La pantalla mostrará la temperatura interna real.

Deje que el aparato se enfríe durante 2-3 horas antes de colocar las latas/botellas en el aparato.

### SELECCIONAR LA TEMPERATURA

La temperatura se puede ajustar de los 8°C a los 18°C (46°F a 65°F).

1. Para seleccionar la temperatura, pulse  /  repetidamente.

- Cada vez que pulse  /  la temperatura aumentará o disminuirá con 1°C.

2. La temperatura seleccionada parpadeará en la pantalla durante aproximadamente 3 segundos, luego la pantalla volverá a la temperatura real actual interna.

- La temperatura real actual variará según la cantidad de botellas almacenadas y la frecuencia con la que se abre la puerta.

- Para ver la temperatura ajustada, pulse  / , la temperatura configurada parpadeará en la pantalla durante 3 segundos.

- Para seleccionar la indicación de la temperatura entre Celsius (° C) y Fahrenheit (° F), pulse .



### LUZ INTERIOR

Pulse  para encender o apagar la luz interior.

Si deja la luz interior encendida, esta se apagará automáticamente después de

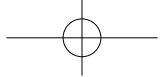

aproximadamente 10 minutos.

### CONSEJOS PARA GUARDAR EL VINO

Este enfriador no está diseñado solo para guardar botellas de vino: también puede usarlo para guardar otras bebidas.

Almacene el vino en botellas selladas.

No sobrecargue el aparato. El número máximo de botellas que pueden almacenarse es 6, dependiendo del tamaño de las botellas.

Para alcanzar la capacidad máxima del aparato, las botellas deben colocarse como se muestra.

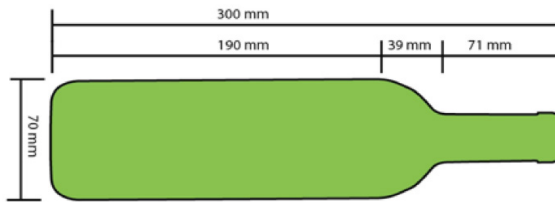
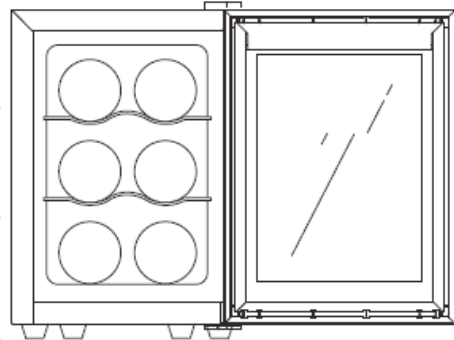

### Standard 750mL Bordeaux bottle

Por ejemplo, puede almacenar 6 botellas Burdeos estándar de 750 ml.

### CONSEJOS PARA AHORRAR ENERGÍA

Para el uso más eficiente del aparato:

- Asegúrese de que tenga la ventilación adecuada como se recomienda en las instrucciones de instalación.
- Abra las puertas solo cuando se necesite.
- Deje el aparato abierto lo menos posible.
- Asegúrese de que la puerta se cierre completamente.

### LIMPIEZA Y MANTENIMIENTO

- Desenchufe el aparato de la toma de corriente antes de limpiarlo.
- Retire todas las latas/botellas y estantes.
- Limpie el aparato con un paño suave, agua tibia y detergente. Limpie los estantes con un paño ligeramente húmedo. Seque bien.
- No use ningún agente abrasivo o agresivo de limpieza.

La luz LED interior en el aparato no puede ser reemplazada por el usuario. Si la luz LED deja de funcionar, contáctese con el agente de servicio autorizado local.

### RESOLUCIÓN DE PROBLEMAS

Si hay un problema con su aparato, verifique los siguientes puntos antes de ponerse en contacto con el servicio al cliente.

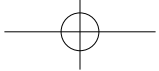

Problema	Posible Causa	Posible Solución
El aparato no funciona.	El aparato no está conectado a la red eléctrica.	Verifique si el aparato está conectado correctamente a la red eléctrica.
El aparato hace demasiado ruido durante el funcionamiento.	El aparato no está nivelado.	Ajuste los pies para nivelar el aparato.
El aparato no enfría suficientemente.	La temperatura no está bien ajustada.	Verifique la temperatura y reinicie si es necesario.
	El entorno externo puede requerir una temperatura más baja.	
	La puerta se abre muy frecuentemente.	Abra la puerta solo cuando sea necesario.
	La junta de la puerta está desgastada.	Póngase en contacto con un agente de servicio local autorizado.

## ESPECIFICACIONES

Marca	SAIVOD
Número de modelo	VS618B
Tipo del aparato	Botellero
Clase climática + rango ambiental	SN (+10°C ~ +32°C) N (+16°C ~ +32°C)
Voltaje y frecuencia nominal	220-240V- 50Hz
Corriente nominal	0.55A
Potencia de entrada	70W
Categoría de electrodoméstico	10(Aparatos multiuso y otros aparatos de refrigeración)
Volumen de almacenamiento total	18L
Volumen bruto total	/L
Potencia de la lámpara	<1W
Gas de aislamiento soplado	Ciclopentano
Clase de protección contra descargas eléctricas	I
Peso neto	8.00kg
Clase de energética (1)	A
Consumo de energía (2)	105kWh/annum
Consumo de energía	0.288kWh/24h
Ruido	36 dB (A) re 1 pW
Temperatura prevista	17°C
(1) Clase energética: A+++.....G (A+++=económico G=menos económico)	
(2) El consumo real de energía depende de las condiciones de uso y la ubicación del aparato.	



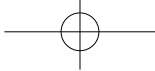

Cuando sea el momento de desechar el producto, por favor considere el impacto medioambiental y llévelo a un punto adecuado para reciclar. Los plásticos y metales utilizados en la construcción de este aparato pueden ser separados para permitir su reciclaje. Pregunte a su centro más cercano para más detalles. Todos nosotros podemos participar en la protección del medio ambiente.

El Real Decreto Legislativo 1/2007 de 16 de noviembre otorga a los bienes de naturaleza duradera una garantía legal de 2 años.

**Quedan excluidos de la garantía las averías o daños producidos por:**

- Instalación incorrecta (voltaje, presión de gas o agua, conexiones eléctricas o hidráulicas), reinstalaciones o amueblamientos efectuados por el consumidor sin aplicar las correctas instrucciones.
- Causas accidentales como caídas, golpes, vertido de líquidos, introducción de cuerpos extraños, así como cualquier otra de fuerza mayor.
- Uso negligente, inadecuado, o no doméstico como aparatos instalados en peluquerías, bares, restaurantes, hoteles, etc.
- La intervención o manipulación de servicios técnicos distintos a los oficiales de la marca.
- Corrosión y/o oxidación, ya sean causados por el uso y desgaste normal del aparato, o acelerados por condiciones ambientales adversas.
- Uso de accesorios o consumibles que no sean originales de la marca.

**Igualmente, quedan excluidos de la garantía:**

- Componentes expuestos a desgaste por el uso normal (lámparas, burletes, aislantes, tubos, desagües, etc.) a partir del sexto mes, salvo defecto de origen.
- Componentes no electromecánicos, estéticos, plásticos, cristales, abatibles, jaboneras, baldas, rejillas, etc.
- Servicios de conservación, limpieza, desatascos, cambio de sentido de puerta, eliminación de cuerpos extraños, obstrucciones, puesta a punto o recalibrado, etc.
- Productos informáticos: Eliminación de virus, restauración de programas por este motivo,



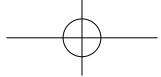

## AVISOS

Este aparelho é destinado a ser utilizado em aplicações domésticas e análogas tais como:

- As áreas de cozinhas reservadas ao pessoal das lojas, escritórios e outros ambientes de trabalho;
- As quintas e a utilização pelos clientes dos hotéis, motéis e outros ambientes de carácter residencial;
- Os ambientes dos tipos quartos de hotéis;
- A restauração e outras aplicações análogas excepto de venda a retalho.

- Este aparelho pode ser utilizado por crianças como oito ou mais anos de idade e pessoas cujas capacidades físicas, sensoriais ou mentais sejam reduzidas, ou por pessoas sem experiência ou conhecimentos se a eles foi dada supervisão ou instruções no que respeita ao uso do aparelho de uma maneira segura e compreendido os perigos envolvidos. As crianças não devem brincar com o aparelho. A limpeza e a manutenção pelo utilizador não devem ser efetuadas por crianças sem supervisão.

- Se o cabo de alimentação se danificar, deve ser substituído pelo fabricante, pelo seu serviço pós-venda ou pessoal de qualificação similar de forma a evitar um perigo.

- O aparelho não deve estar exposto à chuva.

- Não armazene substâncias explosivas, como latas de aerossol com propelente inflamável neste aparelho.

- Para obter detalhes sobre o método de limpeza, consulte a seção “Limpeza e manutenção” na página 14.

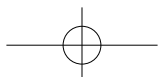

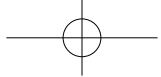

## **PARA A ELIMINAÇÃO DO APARELHO:**

Para evitar possíveis danos ao meio ambiente ou à saúde humana pela eliminação descontrolada de lixo, deve reciclá-lo de forma responsável para promover a reutilização sustentável de recursos materiais e isolamento inflamável de gases de sopro. A eliminação só deve ser feita através de pontos públicos de recolha.

## **PARA INSTALAÇÃO, MANUTENÇÃO:**

O aparelho deve ser colocado num solo horizontal e deixar correr a ventilação livremente. Não tente substituir ou reparar quaisquer componentes por si mesmo, se necessitar de ajuda peça à agência de serviço.

## **PARA MANUSEIO:**



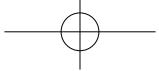

Manuseie sempre o aparelho para evitar danos.

## **INSTRUÇÕES IMPORTANTES DE SEGURANÇA**

- Não coloque objetos pesados na parte superior do aparelho.
- Desligue o aparelho da tomada elétrica quando não estiver em uso e antes de limpar.
- Não coloque o seu peso ou apoie-se na base ou na porta, etc.
- Não armazene alimentos no aparelho, pois a temperatura interior pode não estar suficientemente fria para evitar a deterioração.
- Transporte sempre, armazene e manipule o aparelho em posição vertical.



## VISÃO GERAL

1. Luz LED interior
2. Prateleiras de arame
3. Botão de luz 
4. °Botão selecção F/°C 
5. Visor temperatura 
6. Botões ajuste temperatura 



## ANTES DE INSTALAR O APARELHO

Antes de ligar o aparelho à fonte de alimentação, verifique se a tensão indicada na etiqueta de classificação do seu aparelho corresponde à tensão em sua casa. Uma tensão diferente pode danificar o aparelho.

A ficha é a única maneira de desligar o aparelho e, portanto, deve estar acessível em todos os momentos. Para desligar a alimentação principal do aparelho, retire a ficha da tomada. Não mergulhe o aparelho, o cabo de alimentação ou ficha em água ou outro líquido.

O aparelho deve ter ligação com terra. O fabricante não é responsável por danos que possam ocorrer como resultado do uso sem terra,

## INSTALANDO O APARELHO

Este aparelho foi projetado para ser independente.

Instale o aparelho numa sala seca e bem ventilada. O local de instalação não deve estar exposto à luz solar direta nem perto de uma fonte de calor, p.ex. um fogão, um radiador, etc.

Para garantir uma ventilação adequada para o aparelho, permita um mínimo de 10 cm de espaço aéreo em cada lado do armário.

Para superfícies irregulares, ajuste os quatro pés.

## TEMPERATURA AMBIENTE

Este aparelho foi projetado para funcionar a temperatura ambiente entre 10 ° C e 32 ° C. Se estas temperaturas forem excedidas, ou seja, se estiver mais frio ou mais quente, o aparelho não funcionará corretamente.

## MUDAR O SEU APARELHO

- Verifique se o aparelho está desligado da tomada. Remova todas as latas, garrafas e prateleiras para evitar qualquer choque.
- Mova sempre o aparelho verticalmente.
- Após o movimento, aguarde 30 minutos antes de ligar o aparelho.

## ANTES DA PRIMEIRA UTILIZAÇÃO

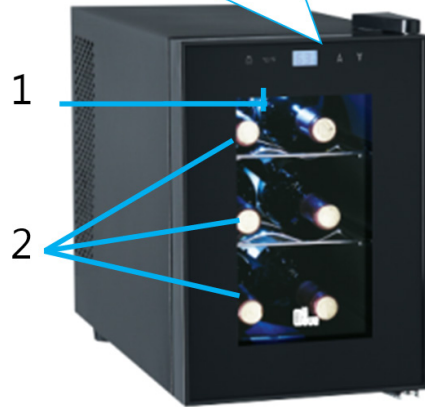

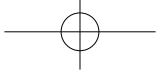

- Remova todas as embalagens.
- Limpe o interior do aparelho com água morna e um pouco de detergente líquido para remover o pó de fabricação e transporte.

## FUNCIONAMENTO

Certifique-se de que o aparelho está colocado sobre uma superfície plana e estável.





Ligue o aparelho na tomada. O visor mostrará a temperatura interna real.

Deixe o aparelho arrefecer por 2-3 horas antes de colocar latas / garrafas no aparelho.

## SELECIONANDO A TEMPERATURA

A temperatura pode ser ajustada de 8 ° C a 18 ° C (46 ° F a 65 ° F).

Pressione repetidamente  /  para selecionar a temperatura desejada.

- Cada vez que você pressiona  /  a temperatura aumentará ou diminuirá em 1 ° C.
- A temperatura selecionada pisca no visor por aproximadamente 3 segundos, então o visor voltará à temperatura real atual do interior do aparelho.
- A temperatura real atual variará de acordo com a quantidade de garrafas armazenadas e com a frequência da abertura da porta.
- Para ver a temperatura definida, pressione  /  , a temperatura definida pisca no visor por aproximadamente 3 segundos.
- Para selecionar a visualização da temperatura entre Celsius (° C) e Fahrenheit (° F), pressione . 

PT

## LUZ INTERIOR

Pressione  para ligar ou desligar a luz interior.

A luz interior desligará automaticamente após aproximadamente 10 minutos se você deixar a luz acesa.

## DICAS PARA ARMAZENAR VINHO

Este refrigerador não é apenas para armazenar garrafas de vinho: você também pode usá-lo para conservar outras bebidas.

Armazene o vinho em garrafas seladas.

Não sobrecarregue o aparelho. O número máximo de garrafas que podem ser armazenados é de 6, dependendo do tamanho das garrafas.

Para atingir a capacidade máxima do aparelho, as garrafas devem ser dispostas como mostrado.

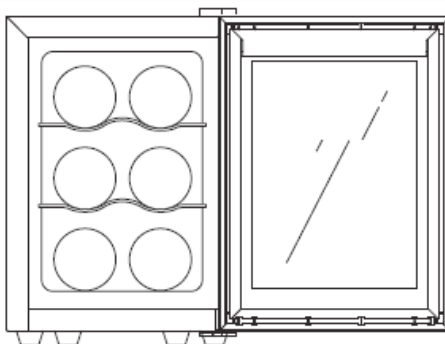

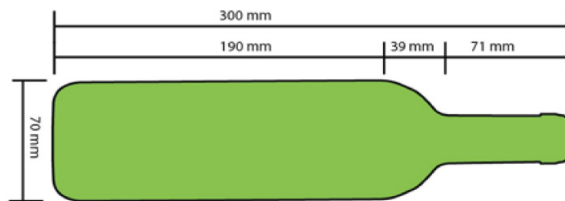
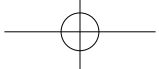

**Standard 750mL Bordeaux bottle**

Por exemplo, você pode armazenar 6 garrafas padrão de Bordeaux de 750 ml no aparelho.

#### **DICAS PARA POUPAR ENERGIA**

Para o uso mais eficiente de energia no seu aparelho:

- Certifique-se de que o seu aparelho tem ventilação adequada conforme recomendado nas instruções de instalação.
- Mantenha as aberturas das portas ao mínimo.
- Abra o aparelho o mais brevemente possível.
- Certifique-se de que a porta está sempre fechada de forma correta.

#### **LIMPEZA E MANUTENÇÃO**

- Desligue o aparelho da tomada antes de limpar.
- Remova todas as latas / garrafas e prateleiras do aparelho.
- Limpe o aparelho com um pano macio, água morna e detergente. Limpe as prateleiras com um pano ligeiramente húmido. Seque completamente.
- Não utilize agentes abrasivos ou de limpeza.

A luz LED interior no aparelho não pode ser substituída pelo utilizador. Se a luz LED deixar de funcionar, entre em contato com o agente de serviço autorizado local.

#### **RESOLUÇÃO DE PROBLEMAS**

Se houver um problema com seu aparelho, verifique os seguintes pontos antes de entrar em contato com o serviço ao cliente.

<b>Problema</b>	<b>Causa possível</b>	<b>Solução possível</b>
O aparelho não está a funcionar.	O aparelho não está ligado à tomada.	Verifique se o aparelho está devidamente ligado à tomada.
O aparelho durante o funcionamento é ruidoso,	O aparelho não está nivelado.	Ajuste os pés para nivelar o aparelho.

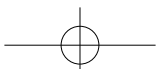

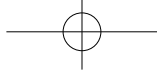

## ESPECIFICAÇÕES

Marca	SAIVOD
Tipo de aparelho	Garrafeira
Número do modelo	VS618B
Classe climática + Escala Ambiental	SN (+10°C ~ +32°C) N (+16°C ~ +32°C)
Tensão e frequência nominal	220-240V- 50Hz
Corrente nominal	0.55A
Potência de entrada	70W
Categoria de eletrodomésticos	10(Multi-uso e outro aparelho de refrigeração)
Volume total de armazenamento	18L
Volume bruto total	/L
Potência da lâmpada	<1W
Isolamento de gás de sopro	Cyclopentane
Classe de proteção contra choque elétrico	I
Peso líquido	8.00kg
Classe energética (1)	A
Consumo de energia (2)	105kWh/ano
Consumo de energia	0.288kWh/24h
Ruído	36 dB (A) re 1 pW
Temperatura projetada	17°C
(1) Classe energética: A+++.....G (A+++=económico G=menos económico)	
(2) O consumo de energia real depende das condições de uso e da localização do aparelho..	



Quando for necessário eliminar o produto, por favor considere o impacto ambiental e leve-o a um ecoponto adequado para reciclar. Os plásticos e metais utilizados na construção deste equipamento podem ser separados para permitir a sua reciclagem. Pergunte no centro de reciclagem que lhe está mais próximo, para mais detalhes. Todos nós podemos participar na protecção do meio ambiente.

PT

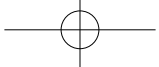

O Real Decreto Legislativo 1/2007 de 16 de novembro (legislação espanhola) outorga aos bens de natureza duradoura uma garantia legal de 2 anos.

**Ficam excluídos desta cláusula de garantia as avarias ou danos produzidos por:**

- Instalação incorreta (tensão, pressão de gás ou de água, conexões elétricas ou hidráulicas), reinstalações ou colocações de móveis feitas pelo consumidor sem aplicar as instruções corretas.
- Causas acidentais como quedas, golpes, derrame de líquidos, introdução de corpos estranhos, assim como qualquer outra causa de força maior.
- Uso negligente, inadequado, ou não doméstico como aparelhos instalados em cabeleireiros, bares, restaurantes, hotéis, etc.
- A intervenção ou manipulação por serviços técnicos distintos aos oficiais da marca.
- Corrosão e/ou oxidação, tanto os causados pelo uso e desgaste normal do aparelho, como os acelerados por condições ambientais adversas.
- Uso de acessórios ou produtos consumíveis que não sejam originais da marca.

**Também ficam excluídos da garantia:**

- Componentes expostos ao desgaste pelo uso normal (candeeiros, artigos para calafetar, isolantes, tubos, sistemas de escoamento de águas, etc.) a partir do sexto mês, exceto defeito de origem.
- Componentes não eletromecânicos, estéticos, plásticos, vidros, rebatíveis, saboneteiras, prateleiras, grelhas, etc.
- Serviços de conservação, limpeza, desentupimentos, mudança da direção de abertura de portas, eliminação de corpos estranhos, obstruções, revisões de funcionamento ou recalibragens, etc.
- Produtos informáticos: Eliminação de vírus, restauração de programas por este motivo, ou a reinstalação do disco rígido por se ter apagado o seu conteúdo.

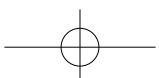



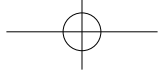

## WARNINGS

- This appliance is intended to be used in household and similar applications such as:

Staff kitchen areas in shops, offices and other working environments;

Farm houses and by clients in hotels, motels and other residential type environments;

Bed and breakfast type environments;

Catering and similar non-retail applications.

- This appliance can be used by children aged from 8 years and above and persons with reduced physical, sensory or mental capabilities or lack of experience and knowledge if they have been given supervision or instruction concerning use of the appliance in a safe way and understand the hazards involved. Children shall not play with the appliance. Cleaning and user maintenance shall not be made by children without supervision.

- If the supply cord is damaged, it must be replaced by the manufacturer, its service agent or similarly qualified persons in order to avoid a hazard.

- The appliance shall not be exposed to rain.

- Do not store explosive substances such as aerosol cans with a flammable propellant in this appliance.

- For the details concerning the method of cleaning, please see section "Cleaning and maintenance" on page 21.

GB

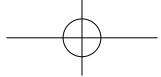

## FOR DISPOSAL OF THE APPLIANCE:

To prevent possible harm to the environment or human health from uncontrolled waste disposal, recycle it responsibly to promote the sustainable reuse of material resources and the flammable insulation blowing gases. The disposal should only be done through public collection points.

## FOR INSTALLATION, SERVICING:

Appliance should be placed on a horizontal floor and keep the ventilation freely. Don't try to replace or repair any components by yourself, ask the service agency for help if necessary.



## FOR HANDLING:

Always handle the appliance to avoid any damage.

## IMPORTANT SAFETY INSTRUCTIONS

- Do not place heavy objects on the top of the appliance.
- Unplug the appliance from the mains socket when not in use and before cleaning.
- Do not stand or support yourself on the base or door, etc.
- Do not store food in the appliance as the interior temperature may not be cool enough to prevent spoilage.
- Always carry, store and handle the appliance in a vertical position.

### OVERVIEW

1. Interior LED light
2. Wire shelves
3. Light button 
4. °F/°C selection button 
5. Temperature display

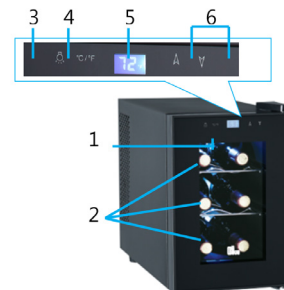

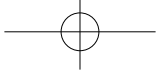

6. Temperature setting buttons



## BEFORE INSTALLING THE APPLIANCE

Before connecting your appliance to the power supply, check that the voltage stated on the rating label of your appliance corresponds to the voltage in your home. A different voltage could damage the appliance.

The plug is the only way to unplug the appliance and should therefore be accessible at all times. To turn off main power to the appliance, detach the plug from the outlet. Do not immerse the appliance, the power cord or the plug in water or other liquid.

The appliance must be grounded. The manufacturer is not responsible for damages that may occur as a result of usage without grounding.

## INSTALLING THE APPLIANCE

This appliance is designed to be freestanding only.

Install the appliance in a dry, well ventilated room. The installation location should neither be exposed to direct sunlight nor near a heat source, e.g. a cooker, radiator, etc.

To ensure adequate ventilation for the appliance, allow a minimum of 10 cm of airspace on each side of the cabinet.

For uneven surfaces, adjust the four feet.

## AMBIENT TEMPERATURE

This appliance is designed to operate in ambient temperature between 10°C and 32°C. If these temperatures are exceeded, i.e. colder or warmer, the appliance will not operate correctly.

## MOVING YOUR APPLIANCE

- Make sure that the appliance is unplugged from the mains socket. Remove all cans, bottles and shelves to avoid any shock.
- Always move the appliance vertically.
- After moving, wait for 30 minutes before plugging in the appliance.

## BEFORE FIRST USE

- Remove all packaging.
- Clean the inside of the appliance with warm water and a little liquid detergent to remove manufacturing and transportation dust.

## OPERATION



Ensure that the appliance is placed on a flat stable surface.

Plug the appliance into the mains socket. The display will show the actual internal temperature.

Allow the appliance to cool down for 2-3 hours before placing cans/bottles in the appliance.



## SELECTING THE TEMPERATURE

The temperature can be set from 8°C to 18°C (46°F to 65°F).

1. Repeatedly press  /  to select the required temperature.

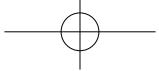
GB



- Each time you press  /  the temperature will be increased or decreased by 1°C.

2. The temperature selected will flash on the display for approximately 3 seconds, then the display will return to the current actual temperature of the internal cabinet.

- The current actual temperature will vary depending on the quantity of bottles stored and how often the door is opened.

- To view the set temperature, press  / , the set temperature will flash on the display for approximately 3 seconds.

- To select temperature display between Celsius (°C) and Fahrenheit (°F), press 

### Interior light

Press  to turn the interior light on or off.

The interior light will automatically turn off after approximately 10 minutes if you leave the light on.

### TIPS FOR STORING WINE

This cooler is not only for storing wine bottles: you can also use it to keep other beverages.

Store wine in sealed bottles.

Do not overload the appliance. The maximum number of the bottles that can be stored is 6, depending on the size of bottles.

To achieve the maximum capacity of the appliance, the bottles should be laid out as shown. For example, you can store 6 standard 750 ml size Bordeaux bottles in the appliance.

### TIPS FOR SAVING ENERGY

For the most energy efficient use of your appliance:

- Ensure your appliance has adequate ventilation as recommended in the installation instructions.
- Keep door openings to a minimum.
- Open the appliance as briefly as possible.
- Ensure that the door is always closed properly.

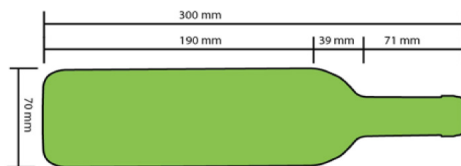
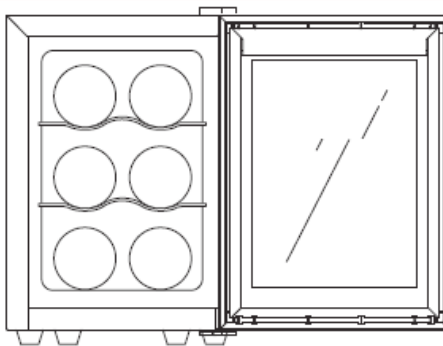

Standard 750mL Bordeaux bottle

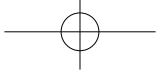

## CLEANING AND MAINTENANCE

- Unplug the appliance from the mains socket before cleaning.
- Remove all cans/bottles and shelves from the appliance.
- Clean the appliance with a soft cloth, warm water and detergent. Clean shelves with a slightly damp cloth. Dry thoroughly.
- Do not use any abrasive or cleaning agents.

The interior LED light in the appliance cannot be replaced by the user. If the LED light stops working, please contact the local authorised service agent.

## TROUBLESHOOTING

If there is a problem with your appliance, please check the following points before contacting customer service.

Problem	Possible Cause	Possible Solution
The appliance is not working.	The appliance is not plugged into the mains socket.	Check that the appliance is properly plugged in the mains socket.
The appliance is noisy during operation.	The appliance is not level.	Adjust the feet to level the appliance.
The appliance is not cool enough.	Temperature set incorrectly	Check temperature and reset if necessary.
	External environment may require colder temperature.	
	The door is opened too often.	Only open the door when necessary.
	Door seal is worn.	Contact a local authorised service agent.

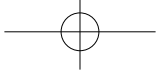

## SPECIFICATIONS

Brand	SAIVOD
Model name	VS618B
Appliance type	Bottle Cooler
Climate class + Ambient range	SN (+10°C ~ +32°C) N (+16°C ~ +32°C)
Rated voltage and frequency	220-240V- 50Hz
Rated current	0.55A
Input power	70W
Household Appliance Category	10(Multi-use and other refrigerating appliance)
Total storage volume	18L
Total gross volume	/L
Lamp power	<1W
Insulation blowing gas	Cyclopentane
Class of protection against electric shock	I
Net weight	8.00kg
Energy class (1)	A
Power consumption (2)	105kWh/annum
Energy consumption	0.288kWh/24h
Noise	36 dB (A) re 1 pW
Designed temperature	17°C
(1) Energy class: A+++.....G (A+++=economical G=less economical)	
(2) The real power consumption depends on using conditions and appliance location.	

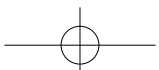

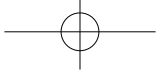

When the time comes to eliminate this product, please consider the environmental impact and take it to recognised recycling facility instead of disposing it with general household waste. Take the equipment to a waste disposal site. Plastic and metal parts that are used in the construction of this appliance can be separated into pure grade which allow recycling. Ask to your service centre for details. Everyone of us can participate on the environmental protection.

Royal Decree-Law 1/2007, of 16 November, grants goods of a durable nature a legal guarantee of 2 years.

**Damage or faults caused by the following are excluded from the guarantee:**

- Incorrect installation (voltage, gas or water pressure, electrical or water connections), reinstallations or housings made by the consumer without applying the correct instructions.
- Accidental causes such as falls, knocks, contact with liquids, insertion of foreign bodies, or any other cause of force majeure.
- Negligent, inadequate or non-domestic use, such as appliances installed in hairdressers, bars, restaurants, hotels, etc.
- Manipulation by technical services other than the official ones of the brand.
- Corrosion and/or rust caused by the normal wear and tear of the appliance or accelerated by adverse environmental conditions.
- Use of accessories or consumables which are not the original ones of the brand.

**The so excluded from the guarantee:**

- Components exposed to wear and tear due to normal use (light bulbs, seals, insulators, tubes, drains, etc.), from the sixth month, save manufacturing defects.
- Non-electromechanical components, aesthetic, plastic, glass or folding components, soap dishes, shelves, grilles, etc.
- Conservation services, cleaning, unblocking, change of direction of door, removal of foreign bodies, obstructions, recalibration or fine-tuning, etc.
- Computer products: Elimination of viruses, restoration of programs for this reason, or the reinstallation of the hard disk because it has been wipe.



GB

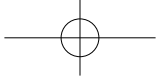

**ES** Este artículo dispone de una garantía de 2 años en los términos y condiciones expresados en la Ley 1/2007. Para cualquier aclaración sobre el aparato adquirido, acuda a su centro El Corte Inglés o HIPERCOR.

**PT** Este artigo está coberto por uma garantia de 2 anos nos termos e condições estipulados na Lei 1/2007 (legislação espanhola). Para qualquer esclarecimento sobre o aparelho adquirido, contacte com o seu centro El Corte Inglés ou HIPERCOR.

**EN** This article is guaranteed for 2 years, in the terms and conditions set out in Act 1/2007 (Spanish legislation). For any queries related to the device purchased, consult El Corte Inglés or HIPERCOR.

### **El Corte Inglés**

Hermosilla, 112 - 28009 Madrid.

España / Espanha / Spain.

NIF: A-28017895.

Fabricado en / Fabricado na / Made in China.

