



# SAIVOD

## MÁQUINA DE PERRITOS CALIENTES CW1402

Máquina para fazer cachorros quentes

Hot dog machine

Machine à hot dogs

220-240 V~ 50-60 Hz

Cubeta/Cuba/Pot/Bac: 350 W

Varilla/Haste/Spike/Tige: 12 W



CE

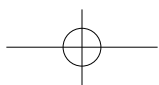
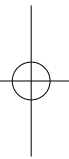
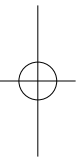
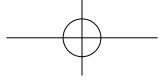

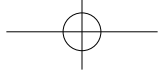

Leer atentamente este folleto de instrucciones antes de poner el aparato en marcha y guardarlo para posteriores consultas.

## CONSEJOS Y ADVERTENCIAS DE SEGURIDAD

- Este aparato pueden utilizarlo niños con edad de 8 años y superior y personas con capacidades físicas, sensoriales o mentales reducidas o falta de experiencia y conocimiento, si se les ha dado la supervisión o formación apropiadas respecto al uso del aparato de una manera segura y comprenden los peligros que implica. Los niños no deben jugar con el aparato. La limpieza y el mantenimiento a realizar por el usuario no deben realizarlos los niños a menos que sean mayores de 8 años y estén bajo supervisión.
- Los aparatos pueden utilizarlos personas con capacidades físicas, sensoriales o mentales reducidas o falta de experiencia y conocimiento, si se les ha dado la supervisión o instrucción apropiadas respecto al uso del aparato de una manera segura y comprenden los peligros que implica.
- El aparato no está destinado a ser puesto en funcionamiento por medio de un temporizador externo o un sistema separado de control remoto.
- Este aparato está destinado a utilizarse en aplicaciones domésticas y análogas tales como:
  - Zonas de cocinas reservadas para el personal en tiendas, oficinas y otros entornos de trabajo;
  - Granjas;
  - Por clientes en hoteles, moteles y otros entornos de tipo residencial;
  - En entornos tipo habitación de hotel.
- Si el cable de alimentación está dañado, debe ser sustituido por el fabricante, por su servicio posventa o por personal cualificado similar con el fin de evitar un peligro.

**• Evite el derrame sobre el conductor.**



- Como limpiar las superficies en contacto con alimentos:
  - Asegúrese de que el aparato está desconectado antes de la limpieza.
  - Permita que la unidad se enfríe completamente.
  - No utilice detergentes abrasivos, disolventes orgánicos o productos químicos agresivos.
- Daños potenciales por mal uso.
- La superficie del elemento calefactor está sometida a calor residual después del uso.
- Mantener el aparato y su conexión de red fuera del alcance de los niños menores de 8 años.
- El aparato no debe ser sumergido para la limpieza.
- Las superficies son susceptibles de estar calientes durante el uso.

## LIMPIEZA Y MANTENIMIENTO

Asegúrese de que el interruptor esté en la posición (“O”) «Apagado» y que la máquina esté desenchufada.

Espere a que esta última se haya enfriado antes de limpiarla.

**ATENCIÓN:** No sumerja el aparato, el cable de alimentación o la clavija en agua ni en ningún otro líquido.

No lave la máquina en el lavavajillas.

Saque la tapa y el cilindro plástico.

Lave los diferentes componentes con agua tibia jabonosa, con una esponja suave y un lavavajillas no abrasivo o lávelos en el lavavajillas.

Limpie la base de la máquina y las varillas calentadoras con un trapo suave y húmedo.

Seque cuidadosamente los componentes de la máquina antes de volver a montarlos.

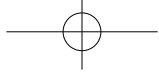

ES

## DESCRIPCIÓN

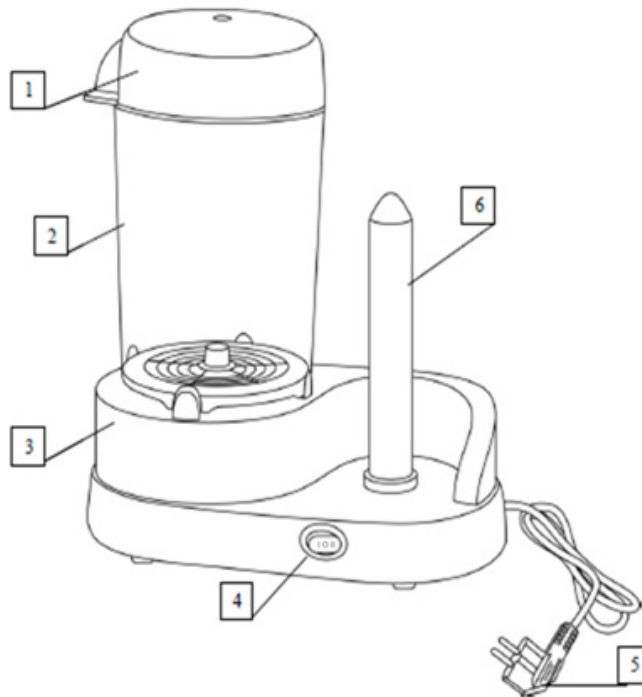

1. Tapa
2. Recipiente de vapor
3. Reserva de agua
4. Interruptor
5. Cable de alimentación
6. Varilla calentador para el pan

## INSTALACIÓN

Asegúrese de que el interruptor esté en la posición ("O") «Apagado» y que la máquina esté desenchufada.

Quite todo el material de embalaje, cartones y papel que protege la máquina.

Lave la tapa y el vaso transparente con un estropajo impregnado de un producto líquido y, después, aclárelos con agua caliente antes de secarlos con un paño limpio. No sumerja la máquina en el agua.

La máquina debe ponerse y usarse sobre una superficie plana, estable, resistente al calor y seca. Compruebe que deja un espacio para la circulación libre del aire alrededor de la máquina.



Llene el depósito de agua de la base calentadora hasta el nivel «MÁX».

**ADVERTENCIA:** Nunca supere el nivel máximo del depósito. Riesgo de quemaduras. Ponga el vaso transparente sobre el depósito de agua.

El aparato está listo para su uso.

## UTILIZACIÓN

### COCINAR LAS SALCHICHAS

- Asegúrese de que el interruptor esté en la posición (“O”) «Apagado»
- Ponga las salchichas en el vaso transparente y, luego, póngale la tapa para cerrarlo.
- Conecte el aparato a una toma de corriente de 220-240 voltios.
- Para encender, pulse el interruptor en la parte frontal del aparato en la posición « I », indicando que las salchichas se están cocinando.

El tiempo de cocción varía según la cantidad y el tamaño de las salchichas.

Calcule entre 6 a 8 minutos para alrededor seis de salchichas.

**Precaución:** Una vez completado el ciclo de cocción, el aparato y las salchichas estarán muy calientes. Manipúlelos con precaución.

### EL CALENTAMIENTO DEL PAN

- Asegúrese de que el interruptor esté en la posición (“O”) «Apagado»
- Ponga pan pequeño en la varilla calentador.
- Conecte el aparato a una toma de 220-240 voltios.
- Pulse el interruptor en la parte frontal del aparato en la posición «II», indicando que el pan se calienta.

**ADVERTENCIA:** Nunca toque la varilla calentador cuando la máquina esté en funcionamiento.

- Después de la cocción, quite la tapa del vaso con una manopla anticálida.
- Al terminar de usar la máquina, ponga el interruptor en (“O”) «Apagado».
- Saque las salchichas pinchándolas con un tenedor. Manipúlelas con cuidado.
- Rellene los perritos calientes según su gusto (kétchup, mayonesa, mostaza, queso rallado, cebolla, etc.).

### Almacenamiento

Enrolle el cable de alimentación alrededor del tallo para el cable como se indica en la parte inferior de el aparato. Guarde el aparato en un lugar seco y fresco protegido de la humedad.

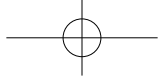

Cuando sea el momento de desechar el producto, por favor considere el impacto medioambiental y llévelo a un punto adecuado para reciclar. Los plásticos y metales utilizados en la construcción de este aparato pueden ser separados para permitir su reciclaje. Pregunte a su centro más cercano para más detalles. Todos nosotros podemos participar en la protección del medio ambiente.

ES

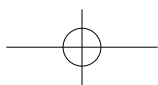
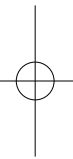
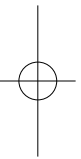



El Real Decreto Legislativo 1/2007 de 16 de noviembre otorga a los bienes de naturaleza duradera una garantía legal de 2 años.

**Quedan excluidos de la garantía las averías o daños producidos por:**

- Instalación incorrecta (voltaje, presión de gas o agua, conexiones eléctricas o hidráulicas), re-instalaciones o amueblamientos efectuados por el consumidor sin aplicar las correctas instrucciones.
- Causas accidentales como caídas, golpes, vertido de líquidos, introducción de cuerpos extraños, así como cualquier otra de fuerza mayor.
- Uso negligente, inadecuado, o no doméstico como aparatos instalados en peluquerías, bares, restaurantes, hoteles, etc.
- La intervención o manipulación de servicios técnicos distintos a los oficiales de la marca.
- Corrosión y/o oxidación, ya sean causados por el uso y desgaste normal del aparato, o acelerados por condiciones ambientales adversas.
- Uso de accesorios o consumibles que no sean originales de la marca.

**Igualmente, quedan excluidos de la garantía:**

- Componentes expuestos a desgaste por el uso normal (lámparas, burletes, aislantes, tubos, desagües, etc.) a partir del sexto mes, salvo defecto de origen.
- Componentes no electromecánicos, estéticos, plásticos, cristales, abatibles, jaboneras, baldas, rejillas, etc.
- Servicios de conservación, limpieza, desatascos, cambio de sentido de puerta, eliminación de cuerpos extraños, obstrucciones, puesta a punto o recalibrado, etc.
- Productos informáticos: Eliminación de virus, restauración de programas por este motivo, o la reinstalación del disco duro por borrado del mismo.



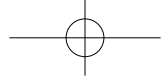

Leia atentamente este manual de instruções antes de ligar o aparelho e guarde-o para consultas futuras.

## CONSELHOS E ADVERTÊNCIAS DE SEGURANÇA

- Este aparelho pode ser utilizado por crianças com idade a partir dos 8 anos e pessoas com reduzidas capacidades físicas, sensoriais ou mentais ou fraca experiência e conhecimento se lhes foi dada supervisão ou instrução respeitante ao uso do aparelho de uma forma segura e entenderam os perigos envolvidos. As crianças não devem brincar com o aparelho. A limpeza e a manutenção pelo utilizador não devem ser efectuadas por crianças a menos que tenham mais do que 8 anos e supervisionadas.
- Os aparelhos podem utilizá-los pessoas cujas capacidades físicas, sensoriais ou mentais sejam reduzidas, ou por pessoas sem experiência ou conhecimentos se a eles foi dada supervisão ou instruções no que respeita ao uso do aparelho de uma maneira segura e compreendido os perigos envolvidos.
- Os aparelhos não são destinados a serem colocados em funcionamento por meio de um temporizador externo ou por um sistema de comando à distância separado.
- Este equipamento está destinado a utilizar-se em aplicações domésticas ou similares para:
  - Zonas de cozinhas reservadas para o pessoal de serviço, escritórios e outros ambientes de trabalho análogos;
  - Em quintas;
  - Por clientes em hotéis, motéis e outros tipos de ambientes residenciais;
  - E em ambientes de quarto de hotel.
- Se o cabo de alimentação se danificar, deve ser substituído pelo fabricante, pelo seu serviço pós-venda ou pessoal de qualificação similar de forma a evitar um perigo.
- Evite o derramamento no conetor.

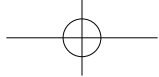

- Como limpar as superfícies em contato com os alimentos:

- Certifique-se que o aparelho está desligado antes de limpar.

- Deixe arrefecer completamente a unidade.

- Não utilize detergentes abrasivos, solventes orgânicos ou substâncias químicas agressivas.

- Lesões potenciais por uso indevido.

- A superfície do elemento de aquecimento está sujeita ao calor residual após o uso.

- Manter o aparelho e seu cabo fosse do alcance dos meninos com idade inferior a 8 anos.

- O aparelho não deve ser submerso para a limpeza.

- As superfícies são susceptíveis de estar quentes durante o uso.

## LIMPEZA E MANUTENÇÃO

Certifique-se de que o interruptor está na posição (“O”) «Desligado» e que o aparelho está desconectado da tomada.

Aguarde até que o aparelho tenha arrefecido antes de iniciar a sua limpeza.

**ATENÇÃO:** Não coloque o aparelho, o cabo de alimentação ou a ficha dentro de água ou de qualquer outro líquido.

Não lave os acessórios na máquina da louça.

Retire a tampa e o cilindro de plástico.

Lave os diferentes elementos com água morna e detergente, o cuidado de utilizar uma esponja macia e um produto detergente não abrasivo, ou coloque-os na máquina de lavar louça.

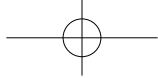

Limpe a tomada do aparelho e os picos de aquecimento com um pano suave humedecido. Seque muito bem os elemento do aparelho antes de os voltar a montar.

PT

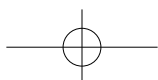
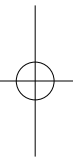
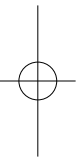

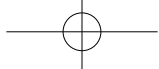

## DESCRIÇÃO

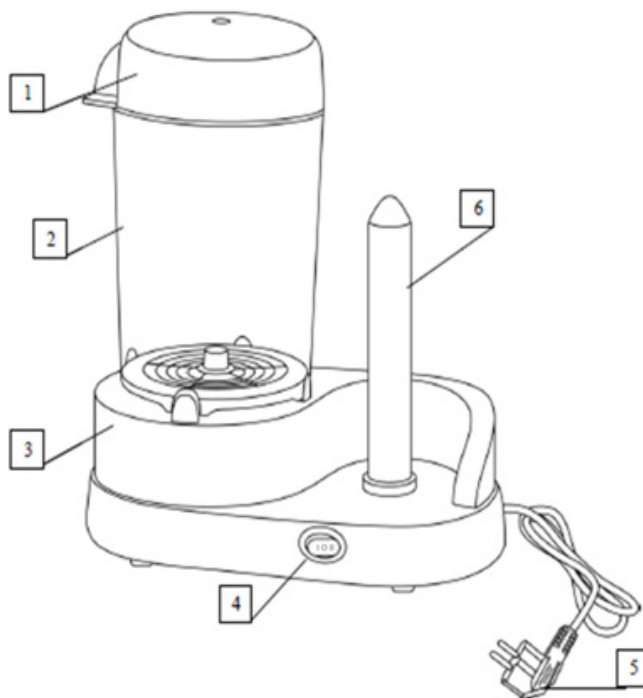

1. Tapa
2. Recipiente a vapor
3. Reservatório de água
4. Interruptor
5. Cabo de alimentação
6. Pico de aquecimento para pão

## INSTALAÇÃO

Certifique-se de que o interruptor está na posição (“O”) «Desligado» e que o aparelho está desconectado da tomada.

Retire todas as embalagens, cartões e papéis de proteção do aparelho.

Lave a tampa e a taça transparente com uma esponja embebida em produtos líquidos e enxagúe com água quente antes de os secar com um pano limpo. Não mergulhe o aparelho em água.

O aparelho deve ser utilizado e colocado sobre uma superfície plana, estável, resistente ao calor e seca. Verifique se há espaço suficiente para o ar circular em volta do aparelho.

Encha o reservatório de água desde a base de aquecimento até ao nível MAX.

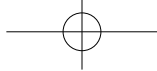

**ATENÇÃO:** nunca ultrapasse o nível máximo do reservatório. Risco de queimaduras. Coloque a taça transparente sobre o reservatório de água.

O aparelho está pronto a ser utilizado.

## UTILIZAÇÃO

### OPERAÇÃO COOK FRANKFURT

- Certifique-se de que o interruptor está na posição (“O”) «Desligado»

Coloque as salsichas na taça transparente e feche a tampa.

- Conecte o dispositivo em um 220-240 volts luzes.
- Pressione o botão na parte da frente do aparelho na posição “I”, indicando as salsichas são cozidas.

O tempo de cozedura varia de acordo com o número e o tamanho das salsichas.

Conte 6 a 8 minutos para uma seis de salsichas.

**ATENÇÃO:** Após o cozimento os cachorros-quentes são completos tomar um cuidado especial para não queimar Tenha cuidado ao manusear.

### AQUECIMENTO DO PÃO

- Certifique-se de que o interruptor está na posição (“O”) «Desligado»
- Coloque pão pequeno na pico de aquecimento.
- Ligar o equipamento a uma tomada de 220-240 volts.
- Pressione o botão na parte da frente do aparelho na posição “II”, indicando que o pão está aquecido.

**ATENÇÃO:** Não toque pico de aquecimento quando o aparelho está em funcionamento.

- Após a cozedura, retire a tampa da taça com a ajuda de uma luva de proteção do calor.
- Após a utilização coloque o interruptor na posição (“O”)«Desligado».
- Retire as salsichas com a ajuda de um garfo. Manuseie-as com cuidado.
- Guarneça os cachorros quentes ao seu gosto (ketchup, maionese, mostarda, queijo ralado, cebola...)

### ARMAZENAMENTO

Embrulhe o cabo de alimentação à volta do eixo do cabo, conforme indicado na parte inferior da o aparelho. Guarde o aparelho numa área seca e fresca que esteja protegida da humidade.

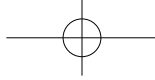

Quando for necessário eliminar o produto, por favor considere o impacto ambiental e leve-o a um ecoponto adequado para reciclar. Os plásticos e metais utilizados na construção deste equipamento podem ser separados para permitir a sua reciclagem. Pergunte no centro de reciclagem que lhe está mais próximo, para mais detalhes. Todos nós podemos participar na protecção do meio ambiente.



O Real Decreto Legislativo 1/2007 de 16 de novembro (legislação espanhola) outorga aos bens de natureza duradoura uma garantia legal de 2 anos.

**Ficam excluídos desta cláusula de garantia as avarias ou danos produzidos por:**

- Instalação incorreta (tensão, pressão de gás ou de água, conexões elétricas ou hidráulicas), reinstalações ou colocações de móveis feitas pelo consumidor sem aplicar as instruções corretas.
- Causas acidentais como quedas, golpes, derrame de líquidos, introdução de corpos estranhos, assim como qualquer outra causa de força maior.
- Uso negligente, inadequado, ou não doméstico como aparelhos instalados em cabeleireiros, bares, restaurantes, hotéis, etc.
- A intervenção ou manipulação por serviços técnicos distintos aos oficiais da marca.
- Corrosão e/ou oxidação, tanto os causados pelo uso e desgaste normal do aparelho, como os acelerados por condições ambientais adversas.
- Uso de acessórios ou produtos consumíveis que não sejam originais da marca.

**Também ficam excluídos da garantia:**

- Componentes expostos ao desgaste pelo uso normal (candeeiros, artigos para calafetar, isolantes, tubos, sistemas de escoamento de águas, etc.) a partir do sexto mês, exceto defeito de origem.
- Componentes não eletromecânicos, estéticos, plásticos, vidros, rebatíveis, saboneteiras, prateleiras, grelhas, etc.
- Serviços de conservação, limpeza, desentupimentos, mudança da direção de abertura de portas, eliminação de corpos estranhos, obstruções, revisões de funcionamento ou recalibrações, etc.
- Produtos informáticos: Eliminação de vírus, restauração de programas por este motivo, ou a reinstalação do disco rígido por se ter apagado o seu conteúdo.

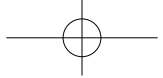

## **READ THESE INSTRUCTIONS CAREFULLY BEFORE SWITCHING ON THE APPLIANCE AND KEEP THEM FOR FUTURE REFERENCE.**

### **SAFETY ADVICE AND WARNINGS**

- This appliance can be used by children aged 8 years and above and persons with reduced physical, sensory or mental capabilities or lack of experience and knowledge if they have been given supervision or instruction concerning use of the appliance in a safe way and understand the hazards involved. Children shall not play with the appliance. Cleaning and user maintenance shall not be made by children unless they are over 8 years and under supervision.
- The appliances can be used by person with reduced physical, sensory or mental capabilities or lack of experience and knowledge if they have been given supervision or instruction concerning use of the appliance in a safe way and understand the hazards involved.
- Appliance is not intended to be operated by means of an external timer or separate remote-control system.
- This appliance is intended to be used in household and similar appliances such as:
  - Staff kitchen areas in shops, offices and other working environments;
  - Farm houses;
  - By clients in hotels, motels and other residential type environments;
  - Bed and breakfast type environments.
- If the supply cord is damaged, it must be replaced by the manufacturer, its service agent or similarly qualified persons in order to avoid a hazard.

Avoid spillage on the connector.



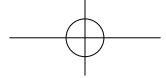

How to clean the surface in contact with food:

- Ensure that the appliance is unplugged before cleaning.
- Let the unit completely cool down.
- Do not use abrasive detergents, any organic solvents or aggressive chemicals.

### **Potential injury from misuse.**

- The heating element surface is subject to residual heat after use.
- Keep the appliance and its cable out of the reach of children aged less than 8 years.
- The appliance must not be immersed for cleaning.
- The surfaces are likely to be hot during use

### **Cleaning and maintenance**

Make sure that the switch is in the off("O") " state and the machine is unplugged.

Cleaning after the appliance has completely cooled off.

**NOTE:** Do not immerse the appliance, power cord or plug in water or any other liquid.

Don't wash the appliance in the dishwasher.

Take out the lid and the plastic body.

Wash different components with warm water, use a soft sponge. Do not use solvents, or products with an acid as bleach, or abrasive products for cleaning the appliance.

Clean the base of the machine and the heating rod with a soft, damp cloth.

Before reassembly, carefully dry the parts of the machine.

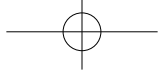

## DESCRIPTION

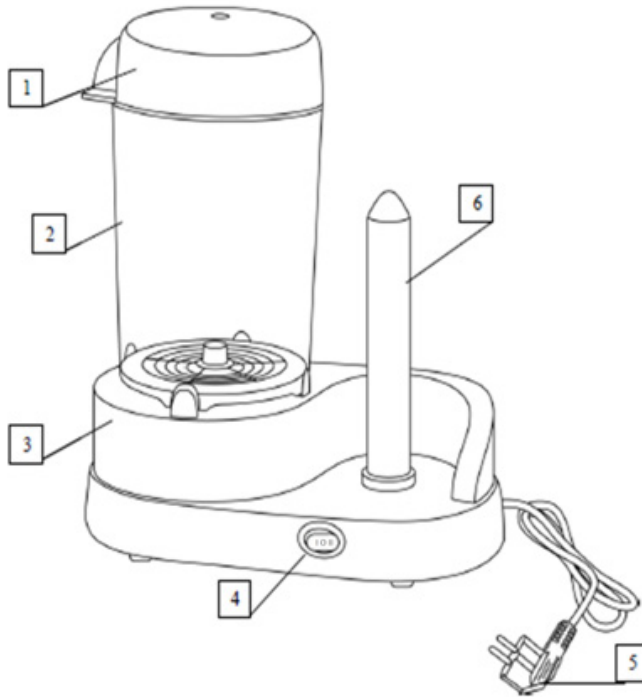

1. Lid
2. Steam container
3. Water tank
4. Switch
5. Power cable
6. Bread heating rod

## INSTALL

Make sure that the switch is in the off("O") " state and the machine is unplugged.

Take away all the packaging materials, cartons and paper that protect the machine.

Wash the lid and clear transparent steaming container with a damp cloth with a few drops of liquid, then wash them with hot water, and then dry them with a clean cloth. Don't put the machine in the water

The machine must be installed on a flat, stable, heat-resistant and dry surface. Check that it leaves a space for free air flow around the machine.

Fill the water tank to the "MAX" level with water



Warning: never exceed the maximum storage capacity. Risk of burns

Put the transparent steaming container on the water tank.

The appliance is ready for use

## USE

OPERATION - Cooking the Frankfurters

Make sure that the switch is in the off("O")

Put the Frankfurters in transparent steaming container and cover it by lid

Plug the unit into a 220-240 Volt Electrical outlet.

Switch on the position "I " of the switch at the front of the unit , indicating the Frankfurters are cooking.

The time to cook Frankfurters varies depending on the number and size of sausages.

It is recommended that six to eight minutes, six hot dog Frankfurters.

**Caution:** After cooking cycle is complete, the Hot Dog Machine and the Frankfurters will be hot. Use caution when handling.

## OPERATION - WARMING THE BUN

Make sure that the switch is in the off("O")

Put bun on the heating rod.

Plug the unit into a 220-240 Volt Electrical outlet.

Switch on the Position "II" of Switch at the front of the unit , indicating that the bun is being heated.

Warning: never touch the heating rod when the machine is running

After cooking, remove the lid of the cup with an anti-hot gloves.

Turn off the switch to the off("O") at the end of machine use.

Poke their sausage with a fork Tie them up

Filling hot dogs to taste (ketchup, mayonnaise, mustard, grated cheese, onion, etc.)

## STORAGE

Wrap the power cord around the cord stem as indicated on the underside of the appliance. Store the appliance in a dry, cool area which is protected from humidity.



When the time comes to eliminate this product, please consider the environmental impact and take it to recognised recycling facility instead of disposing it with general household waste. Take the equipment to a waste disposal site. Plastic and metal parts that are used in the construction of this appliance can be separated into pure grade which allow recycling. Ask to your service centre for details. Everyone of us can participate on the environmental protection.



Royal Decree-Law 1/2007, of 16 November, grants goods of a durable nature a legal guarantee of 2 years.

**Damage or faults caused by the following are excluded from the guarantee:**

- Incorrect installation (voltage, gas or water pressure, electrical or water connections), re-installations or housings made by the consumer without applying the correct instructions.
- Accidental causes such as falls, knocks, contact with liquids, insertion of foreign bodies, or any other cause of force majeure.
- Negligent, inadequate or non-domestic use, such as appliances installed in hairdressers, bars, restaurants, hotels, etc.
- Manipulation by technical services other than the official ones of the brand.
- Corrosion and/or rust caused by the normal wear and tear of the appliance or accelerated by adverse environmental conditions.
- Use of accessories or consumables which are not the original ones of the brand.

**The following are also excluded from the guarantee:**

- Components exposed to wear and tear due to normal use (light bulbs, seals, insulators, tubes, drains, etc.), from the sixth month, save manufacturing defects.
- Non-electromechanical components, aesthetic, plastic, glass or folding components, soap dishes, shelves, grilles, etc.
- Conservation services, cleaning, unblocking, change of direction of door, removal of foreign bodies, obstructions, recalibration or fine-tuning, etc.
- Computer products: Elimination of viruses, restoration of programs for this reason, or the re-installation of the hard disk because it has been wiped.

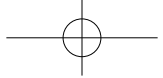

Lire attentivement cette notice d'instructions avant de mettre l'appareil en marche, et la conserver pour la consulter ultérieurement.

## **CONSEILS ET MESURES DE SÉCURITÉ**

- Cet appareil peut être utilisé par des enfants âgés de 8 ans ou plus, s'ils sont surveillés, s'ils ont reçu des instructions sur l'utilisation de l'appareil en toute sécurité et s'ils ont conscience des dangers encourus.

Les enfants ne doivent pas jouer avec l'appareil.

Le nettoyage et l'entretien ne doivent pas être effectués par des enfants, sauf s'ils ont 8 ans ou plus et s'ils sont surveillés. Tenir l'appareil et son cordon hors de portée des enfants de moins de 8 ans.

- Les appareils peuvent être utilisés par des personnes dont les capacités physiques,

sensorielles ou mentales sont réduites ou qui manquent d'expérience et de connaissances, si elles sont surveillées, si elles ont reçu les instructions sur l'utilisation de l'appareil en toute sécurité et si elles ont conscience des dangers encourus.

- Les appareils ne sont pas destinés à être mis en fonctionnement au moyen d'une minuterie extérieure ou par un système de commande à distance séparé.

- Cet appareil est destiné à être utilisé :
  - dans les magasins et dans d'autres environnements professionnels analogues;

- Dans les fermes;

- Par les clients des hôtels, motels et autres environnements à caractère résidentiel;

- Dans les environnements de type chambres d'hôtes.

- Si le câble d'alimentation est endommagé, il doit être remplacé par le fabricant, son service après ven-

FR

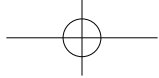

te ou des personnes de qualification similaire afin d'éviter un danger.

- Avant de raccorder l'appareil au secteur, s'assurer que le voltage indiqué sur la plaque signalétique correspond à celui du secteur.
- Éviter tout déversement sur le connecteur.

Comment nettoyer la surface en contact avec les aliments:

- S'assurer que l'appareil est débranché avant le nettoyage.
- Laisser l'appareil refroidir complètement.
- Ne pas utiliser de détergents abrasifs, de solvants organiques ou de produits chimiques agressifs.
- Blessure potentielle due à une mauvaise utilisation.
- La surface de l'élément chauffant peut être soumise à de la chaleur résiduelle après utilisation.
- Tenir l'appareil et son cordon hors de portée des enfants de moins de 8 ans.
- L'appareil ne doit pas être immergé pendant le nettoyage.
- Les surfaces peuvent être très chaudes lorsque l'appareil fonctionne.

## NETTOYAGE ET ENTRETIEN

Assurez-vous que l'interrupteur soit sur la position ("O") « Arrêt » et que l'appareil soit correctement débranché.

Attendez que l'appareil soit complètement refroidi avant de le nettoyer.

**ATTENTION:** Ne mettez pas l'appareil, le câble d'alimentation ou la fiche dans l'eau ou tout autre liquide.

Ne pas laver l'appareil au lave-vaisselle.

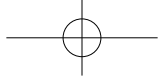

Retirez le couvercle et le cylindre en plastique.

Lavez ces différents éléments à l'eau tiède savonneuse en prenant soin d'utiliser une éponge douce et un produit vaisselle non abrasif, ou placez-les au lave-vaisselle.

Essuyez le socle de l'appareil et les pics chauffants avec un chiffon doux humide.

Séchez soigneusement les éléments de l'appareil avant de le remonter.

FR

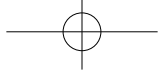

## DESCRIPTION

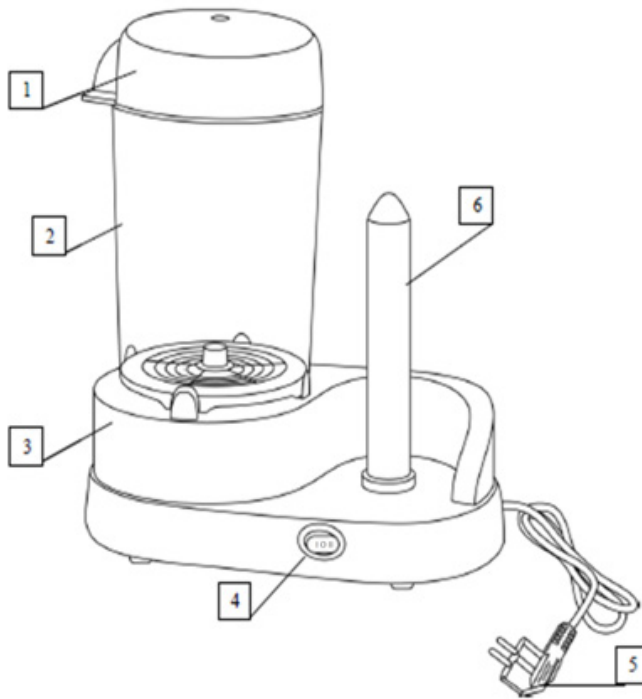

1. Couvercle
2. Récipient à vapeur
3. Réservoir d'eau
4. Interrupteur
5. Câble d'alimentation
6. Pics chauffants pour le pain

## INSTALLATION

Assurez-vous que l'interrupteur soit sur la position ("O") « Arrêt » et que l'appareil soit correctement débranché.

Retirez tous les emballages, cartons et papiers qui protègent l'appareil.

Lavez le couvercle et le bol transparent avec une éponge imbibée de produits liquides puis rincez-les à l'eau chaude avant de les sécher avec un torchon propre. N'immergez pas votre appareil dans l'eau.

L'appareil doit être utilisé et posé sur une surface plane, stable, résistante à la chaleur et sèche.

Vérifiez que vous laissez une libre circulation de l'air tout autour de votre appareil.





Remplissez le réservoir d'eau de la base chauffante jusqu'au niveau MAX.

**ATTENTION** : Ne dépassez jamais le niveau maximum du réservoir. Risque de brûlures.

Placez le bol transparent sur le réservoir d'eau.

Votre appareil est prêt à être utilisé.

## UTILISATION

### SAUCISSE CULINAIRE

- Assurez-vous que l'interrupteur soit sur la position ("O") « Arrêt »
- Placez les saucisses dans le bol transparent puis fermez le couvercle.
- Raccordement de l'appareil à une prise de 220 à 240 volts.
- Para encender, pulse el interruptor en la parte frontal del aparato en la posición " I "

Le temps de cuisson varie selon le nombre et la taille des saucisses.

Comptez de 6 à 8 minutes pour une six de saucisses.

**ATTENTION**: Une fois le cycle de cuisson terminé, les saucisses et les appareils seront très chauds. Manipulez - les prudemment.

### CHAUFFAGE DE PAIN

- Assurez-vous que l'interrupteur soit sur la position ("O") « Arrêt » .
- Mettre le petit pain sur la barre chauffante.
- Raccordement de l'appareil à une prise de 220 à 240 volts.
- Appuyez sur l 'interrupteur situé à l 'avant de l 'équipement à la position " II " pour indiquer que le pain est chauffé.

**ATTENTION** : Ne touchez jamais les pics chauffants lorsque l'appareil est en marche.

- Après la cuisson, retirez le couvercle du bol à l'aide d'un gant anti-chaleur.
- A la fin de l'utilisation placez l'interrupteur sur la position ("O") « Arrêt ».
- Sortez les saucisses en les piquants avec une fourchette. Manipulez-les avec précaution.
- Garnissez les hot-dog selon vos goûts (ketchup, mayonnaise, moutarde, fromage râpé, oignons...)

### RANGEMENT

Enroulez le cordon d'alimentation autour du socle comme indiqué sous l'appareil. Conservez l'appareil dans un endroit sec et frais à l'abri de l'humidité.



Lorsque vous devez éliminer ce produit, veuillez tenir compte de l'impact environnemental et le transporter dans une installation de recyclage reconnue au lieu de l'éliminer avec vos déchets ménagers. Les pièces en plastique et en métal qui sont utilisées dans la construction de cet appareil peuvent être séparées pour être recyclées. Pour plus de détails, renseignez-vous auprès de votre centre de traitement des déchets. Chacun d'entre nous peut participer à la protection de l'environnement.

FR



Conformément aux termes et conditions stipulés dans la loi 1/2007, du 16 novembre, les articles durables sont garantis 2 ans.

**Les dommages et vices suivants sont exclus de la garantie :**

- Les dommages causés par une installation incorrecte (tension, pression du gaz ou de l'eau, raccordement à l'électricité ou à l'eau), ou par le non-respect des instructions lors de réinstallations ou modifications.
- Les défaillances dues à des impacts, chocs, ou chutes, à l'infiltration de liquide, à l'insertion de corps étranger ou à toute autre cause de force majeure.
- Les dégâts causés par une utilisation anormale ou non domestique, notamment chez un coiffeur, dans des bars, restaurants, hôtels, etc.
- Les manipulations réalisées par des services techniques non agréés par la marque.
- La corrosion et/ou la rouille causées par l'usure normale de l'appareil ou accélérées par les conditions environnementales.
- L'utilisation de matières premières non originales de la marque.

**Les éléments suivants sont également exclus de la garantie :**

- Les composants soumis à l'usure normale (ampoules, joints, isolants, tuyaux, conduites, etc.), à partir du sixième mois, sauf en cas de défaut de fabrication.
- Les composants non électromécaniques, esthétiques, en plastique, en verre ou rabattables, les porte-savons, étagères, grilles, etc.
- Les services de conservation, le nettoyage, le déblocage, le changement de direction des portes, l'extraction de corps étrangers, les obstructions, la recalibration ou l'ajustement, etc.
- Les produits informatiques : élimination de virus, réparation de programmes suite à ce problème, réinstallation d'un disque dur ayant été effacé.

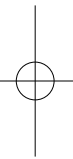
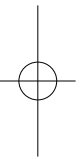
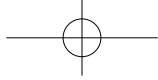

—

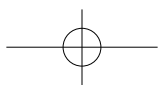

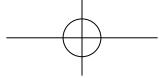

**ES** Este artículo dispone de una garantía de 2 años en los términos y condiciones expresados en la Ley 1/2007. Para cualquier aclaración sobre el aparato adquirido, acuda a su centro El Corte Inglés o HIPERCOR.  
Tel. Asistencia: (+34) 901 122 122.

**PT** Este artigo está coberto por uma garantia de 2 anos nos termos e condições estipulados na Lei 1/2007 (legislação espanhola). Para qualquer esclarecimento sobre o aparelho adquirido, contacte com o seu centro El Corte Inglés ou HIPERCOR.  
Tel. Assistência: (+351) 707 211 711.

**EN** This article is guaranteed for 2 years, in the terms and conditions set out in Act 1/2007 (Spanish legislation). For any queries related to the device purchased, consult El Corte Inglés or HIPERCOR.  
Tel. Assistance: (+34) 901 122 122.

**FR** Cet article est garanti 2 ans conformément aux termes et conditions stipulés dans la loi 1/2007 (législation espagnole). Pour toute question concernant l'appareil acheté, veuillez vous adresser à votre centre d'El Corte Inglés ou HIPERCOR.  
Tél. Assistance: (+34) 901 122 122.

**El Corte Inglés, S.A.**

Hermosilla, 112 - 28009 Madrid.

España / Espanha / Spain / Espagne.

NIF: A-28017895. Fabricado en China /

Fabricado na China / Made in China / Fabriqué en Chine.

