



Manual del usuario  
Lavadora

HW80-B14939S8

HW80-B14939S8

HW100-B14939S8

HW80-B14939

HW90-B14939

HW100-B14939

ES

**Haier**

## Gracias por comprar un producto Haier.

Lea con atención todas las instrucciones antes de utilizar el aparato. Las instrucciones contienen información importante que le ayudará a aprovechar al máximo el aparato y garantizar una instalación, uso y mantenimiento seguros y adecuados.

Conserve el manual en un lugar de fácil acceso para consultarlo en cualquier momento y garantizar el uso seguro y adecuado del aparato.

Si vende el aparato, lo regala o deja atrás en una mudanza de casa, asegúrese de también pasar este manual para que el nuevo propietario pueda familiarizarse con el aparato y sus advertencias de seguridad.



### Leyenda

**Advertencia – Información de seguridad importante**



Información general y consejos



Información ambiental

### Desecho

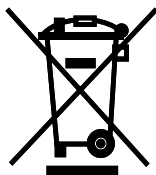

Ayude a proteger el medio ambiente y la salud de las personas. Coloque el embalaje en contenedores adecuados para su reciclaje. Ayude a reciclar los desechos de aparatos eléctricos y electrónicos. No tirar a la basura normal aquellos aparatos que contengan este símbolo. Lleve el producto a las instalaciones de reciclaje local o comuníquese con su oficina municipal.



## ¡ADVERTENCIA!

### ¡Riesgo de lesiones o asfixia!

Desenchufe el aparato de la corriente eléctrica. Corte el cable de corriente y deséchelo. Quite el seguro de la puerta para evitar que los niños y las mascotas queden encerrados en el aparato.

1- Información de seguridad .....	4
2- Descripción del producto .....	7
3- Panel de control .....	8
4- Programas .....	11
5- Consumo .....	12
6- Uso diario .....	13
7- Lavado ecológico.....	18
8- Cuidado y limpieza.....	19
9- Solución de problemas.....	22
10- Instalación.....	25
11- Datos técnicos.....	29
12- Servicio al Cliente .....	30

**Lea estas instrucciones de seguridad antes de encender el aparato por primera vez!:**



## **¡ADVERTENCIA!**

### **Antes del primer uso**

- ▶ Asegúrese de que el aparato no presente daños ocasionados durante el transporte.
- ▶ Asegúrese de que todos los pernos de transporte sean retirados.
- ▶ Retire todo el embalaje y manténgalo fuera del alcance de los niños.
- ▶ Se necesitan siempre al menos dos personas para mover el aparato ya que es pesado.

### **Uso diario**

- ▶ Este aparato puede ser utilizado por niños a partir de 8 años y por personas con capacidades físicas, sensoriales o mentales reducidas o con falta de experiencia y conocimientos, siempre que se les haya supervisado o instruido sobre su uso de manera segura y que comprendan los peligros que conlleva su utilización.
- ▶ Mantenga a los niños menores de 3 años alejados del aparato a menos que se encuentren bajo supervisión permanente.
- ▶ Los niños no deben jugar con el aparato.
- ▶ No permita que los niños o las mascotas se acerquen al aparato cuando la puerta está abierta.
- ▶ Almacene los productos de lavado fuera del alcance de los niños.
- ▶ Tire hacia arriba las cremalleras, fije los hilos sueltos y tenga cuidado con los artículos pequeños para evitar que la ropa se enrede. Si es necesario, utilice una bolsa o malla apropiada.
- ▶ No toque ni use el aparato con los pies descalzos o con las manos o los pies mojados o húmedos.
- ▶ No cubra ni encierre el aparato durante el funcionamiento o después de este para permitir que cualquier humedad o agua se evapore.
- ▶ No coloque objetos pesados o fuentes de calor o de humedad en la parte superior del aparato.
- ▶ No utilice ni guarde detergente inflamable o agentes de limpieza en seco, muy cerca del aparato.
- ▶ No utilice aerosoles inflamables en las cercanías del aparato.
- ▶ No lave las prendas tratadas con disolventes en el aparato sin haberlos secado al aire previamente.



## ¡ADVERTENCIA!

### Uso diario

- ▶ No retirar ni insertar el enchufe en presencia de gas inflamable
- ▶ No lave goma espuma en caliente ni materiales similares a esponjas.
- ▶ No lave prendas que estén contaminadas con harina.
- ▶ No abra el cajón del detergente durante un ciclo de lavado.
- ▶ No toque la puerta durante el proceso de lavado, se calienta.
- ▶ No abra la puerta si el nivel de agua es visible por encima del vidrio de la puerta.
- ▶ No fuerce la puerta para abrirla. La puerta está ajustada con un dispositivo de auto-bloqueo y se abrirá poco después de que se termine el procedimiento de lavado.
- ▶ Apague el aparato después de cada programa de lavado y antes de efectuar cualquier mantenimiento de rutina; desconéctelo de la corriente eléctrica para ahorrar electricidad y por seguridad.
- ▶ Cuando vaya a desenchufar el aparato, coja la clavija y no el cable al tirar.

### Mantenimiento y Limpieza

- ▶ Asegúrese de que los niños estén supervisados si realizan tareas de limpieza o mantenimiento.
- ▶ Desconecte el aparato de la corriente antes de realizar cualquier tarea de mantenimiento de rutina.
- ▶ Mantenga la parte inferior del ojo de buey de la puerta y el cajón de detergente abiertos y limpios si el aparato no está en uso para evitar la acumulación de olores.
- ▶ No utilice un rociador de agua o vapor para limpiar el aparato.
- ▶ Cambie el cable de corriente dañado solamente acudiendo al fabricante, su servicio técnico autorizado o a personal cualificado con el fin de evitar situaciones de peligro.
- ▶ No intente reparar el aparato usted mismo. Comuníquese con el centro de atención al cliente si necesita reparación.

### Instalación

- ▶ El aparato se debe colocar en un lugar bien ventilado. Asegúrese de colocar el aparato en un lugar que permita abrir la puerta completamente.
- ▶ Nunca instale el aparato en el exterior, en un lugar húmedo, o en un área que pueda ser propensa a fugas de agua, como debajo o cerca de una unidad de fregadero. En el caso de fugas de agua corte el suministro de energía y deje que la máquina se seque naturalmente.



## ¡ADVERTENCIA!

### Instalación

- ▶ Instale o utilice el aparato únicamente cuando la temperatura esté por encima de 5°C.
- ▶ No coloque el aparato directamente sobre una alfombra, o cerca de una pared o un mueble.
- ▶ No instale el aparato en un lugar donde reciba luz solar de forma directa o cerca de una fuente de calor (por ej., estufas, calentadores).
- ▶ Asegúrese de que la información eléctrica de la placa de especificaciones coincida con el suministro de corriente. En caso contrario, comuníquese con un electricista.
- ▶ No use adaptadores múltiples y cables prolongadores eléctricos.
- ▶ Asegúrese de que solo se utilice el cable eléctrico y el juego de mangueras proporcionados.
- ▶ Asegúrese de no dañar el cable de corriente y el enchufe. Si sufre daños, llame a un electricista para que lo cambie.
- ▶ Utilice un enchufe con toma a tierra separada de fácil acceso para conectar el aparato. El aparato debe tener una conexión a tierra.  
**Solo para el R. U.:** El cable de corriente del aparato está equipado con un enchufe de 3 clavijas (con conexión a tierra) que se ajusta a un enchufe estándar de 3 clavijas (con conexión a tierra). No corte ni desmonte nunca la tercera clavija (la de toma a tierra). Una vez instalado el aparato, el enchufe debe ser de fácil acceso.
- ▶ Asegúrese de que las uniones de mangueras y conexiones sean firmes y no haya fugas.

### Uso previsto

Este aparato está diseñado para lavar la ropa lavable a máquina solamente. En cualquier momento, siga las instrucciones dadas en la etiqueta de la prenda. Está diseñada exclusivamente para uso doméstico dentro de la casa. No es adecuado para un uso comercial o industrial.

No puede realizar cambios o modificaciones al aparato. El uso no predeterminado puede causar peligros y la pérdida de todas las reclamaciones de garantía y responsabilidad.

**i Nota:**

Debido a los cambios técnicos y diferentes modelos, las ilustraciones de los siguientes capítulos pueden diferir de su modelo.

## 2.1 Imagen del aparato

Frente (Il. 2-1):

Lado trasero (Il. 2-2):



2-1

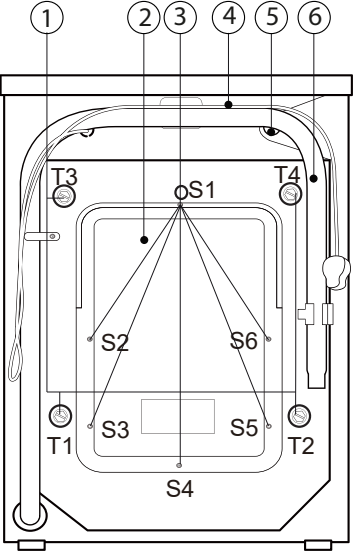

2-2

<ul style="list-style-type: none"> <li>1 Cajón del detergente/suavizante</li> <li>2 Encimera</li> <li>3 Selector de programas</li> <li>4 Panel</li> <li>5 Puerta de la lavadora</li> <li>6 Tapa de servicio</li> <li>7 Patas ajustables</li> </ul>	<ul style="list-style-type: none"> <li>1 Pernos de transporte (T1-T4)</li> <li>2 Cubierta trasera</li> <li>3 Tornillos de la cubierta trasera (S1-S6)</li> <li>4 Cable de corriente</li> <li>5 Válvula de entrada de agua</li> <li>6 Manguera de desagüe</li> </ul>
--	---

## 2.2 Accesorios

Compruebe los accesorios y su documentación de acuerdo con esta lista (Il.:2-3):



Ensamblaje de la manguera de entrada



6 Taponos obturadores



Soporte de la manguera de desagüe



2x Almohadillas reductoras de ruido



Tarjeta de garantía



Manual del usuario

2-3

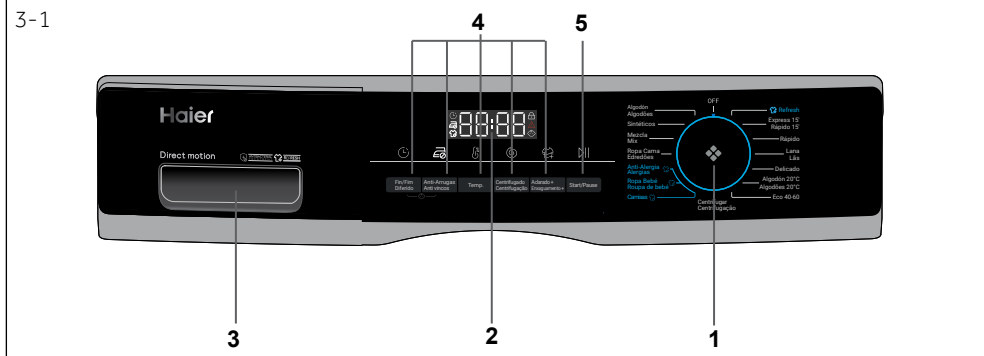

- 1 Selector de programas      3 Cajón de detergente/suavizante      4 Botones de función  
 2 Pantalla      5 "Botón de Start/Pause"

## **i** Nota : Señal sonora

Se escuchará una señal sonora en los siguientes casos:

- ▶ al pulsar un botón
- ▶ al girar el selector de programas
- ▶ al final del programa

La señal sonora se puede desactivar si es necesario: consulte USO DIARIO (vea P17 6.13).

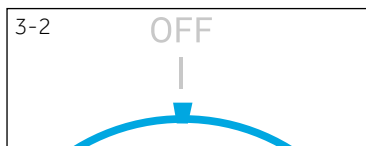

### 3.1 APAGADO

Gire el mando a cualquier posición (excepto OFF) para poner en marcha la máquina. Gire el mando a la posición OFF para apagar la máquina (Fig. 3-2).

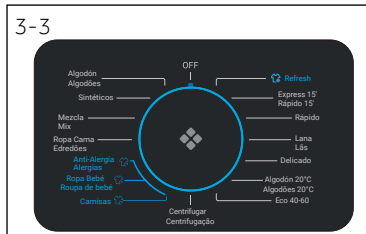

### 3.2 Selector de programa

Al girar el mando (Fig. 3-3), se encenderá el LED de uno de los 14 programas (el de apagado y centrifugado no está incluido) que se pueden seleccionar, y se mostrará su configuración por defecto.



### 3.3 Pantalla

La pantalla (Il. 3-4) muestra la siguiente información:

- ▶ Tiempo de lavado
- ▶ Símbolo de hora de Fin Diferido
- ▶ Códigos de error e información de servicio
- ▶ Botones de función y el botón "Start/Pause"
- ▶ Lavado a vapor
- ▶ Cerrar la puerta con llave
- ▶ Bloqueo infantil



### 3.4 Cajón para el detergente

Abra el cajón, podrá ver tres compartimentos (Il. 3-5):

1: Compartimento para detergente en polvo o líquido  
2: Selector de la tapa del detergente, levántelo para detergente en polvo, manténgalo bajo para detergente líquido.

3: Compartimento para desinfectante.

4: Compartimento para suavizante.

5: Lengüeta de bloqueo, presiónela para sacar el cajón dispensador

La recomendación sobre el tipo de los detergentes es adecuada para las diferentes temperaturas de lavado.

Consulte las instrucciones del detergente (ver P11).

### 3.5 Botones de función

Los botones de función (Il. 3-6) permiten opciones adicionales en el programa seleccionado antes del comienzo del programa. Se muestran los indicadores relacionados. Al apagar el aparato o crear un nuevo programa, todas las opciones son deshabilitadas. Si un botón tiene múltiples opciones, la opción deseada se puede seleccionar pulsando el botón secuencialmente. Al tocar los botones, cuando está en luz tenue, la función no está seleccionada, cuando está en luz brillante, se selecciona la función.

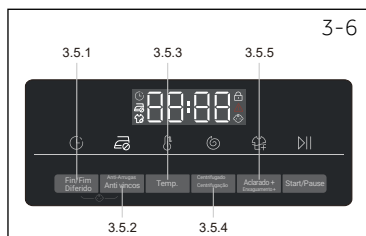
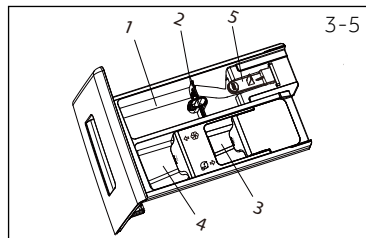

#### Nota: Ajustes de fábrica

Para obtener mejores resultados en cada programa, Haier ha definido bien los ajustes predeterminados específicos. Si no hay ningún requisito especial, se recomienda usar los ajustes predeterminados.

#### 3.5.1-Botón de función "Fin Diferido"

Pulse este botón (Il. 3-7) para iniciar el programa con un fin diferido. El retraso de la hora de finalización puede aumentarse en pasos de 30 minutos desde 0,5-24h (la hora de finalización será más larga que la hora del programa original). Por ejemplo la pantalla "off 06:30" significa que el fin del ciclo del programa será en 6 horas y 30 minutos. Pulse el botón Start/Pause para activar el fin diferido. No es aplicable a los programas "Spin" y "Refresh".

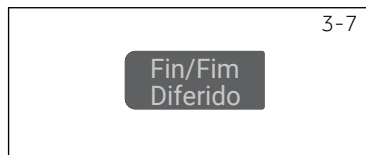

#### Nota: Detergente líquido

Si usa detergente líquido, no se recomienda activar el final diferido.

#### 3.5.2-Botón de función "Anti-Arrugas"

Para aquellos programas que pueden seleccionar la función "Anti-Arrugas" (Fig. 3-8), pulse el botón "Anti-Arrugas" para seleccionar esta función y el icono correspondiente se iluminará. Si se vuelve a pulsar o se selecciona otro programa, esta función se cancelará. En la función "Anti-Arrugas", la velocidad máxima de centrifugado se ajustará a 600 rpm. Después del centrifugado, la lavadora mantiene un funcionamiento intermitente para sacudir la ropa y evitar el moho y el olor, reducir las arrugas y hacerla más suave después de colgarla. Durante el funcionamiento, la pantalla LED mostrará " - - - - - " , y esta fase tiene una duración máxima de 12 horas, los usuarios pueden pulsar "Start/Pause" para terminar el programa en cualquier momento.



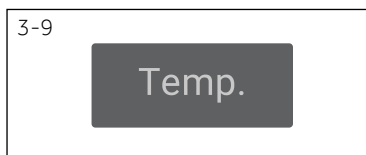

### 3.5.3 Botón de función "Temp."

Pulse este botón (Fig. 3-9) para cambiar la temperatura de lavado del programa. Si no se ilumina ningún valor (la pantalla „-“) el agua no se calentará.



### 3.5.4 Botón de función "Centrif."

Pulse este botón (Il. 3-10) para cambiar o desactivar el centrifugado del programa. Si no se ilumina ningún valor, »D« las prendas no girarán.

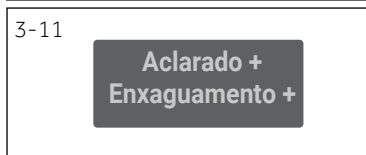

### 3.5.5 Botón "Aclarado+"

Pulse este botón (Il. 3-11) para enjuagar la ropa más intensamente con agua fresca. Esto se recomienda para las personas con piel sensible. Al pulsar el botón varias veces se pueden seleccionar de uno a tres ciclos adicionales. Aparecerán en la pantalla como P--0/ P--1/ P--2/ P--3. Se mostrarán diferentes opciones de programas.

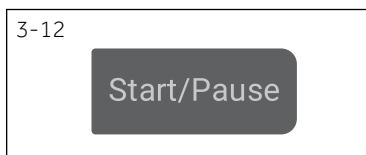

### 3.6 Botón "Start/Pause"

Pulse este botón (Il. 3-12) suavemente para iniciar o interrumpir el programa que se muestra actualmente. Durante el ajuste del programa y durante el funcionamiento del programa, el LED por encima del botón está brillando, o si se interrumpe el parpadeo.

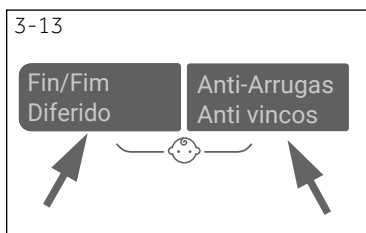

### 3.7 Bloqueo infantil

Elegir un programa y luego iniciar, tocar el botón "Fin Diferido" y "Anti-Arrugas" (Fig. 3-13) durante 3 segundos simultáneamente para bloquear todos los elementos del panel contra la activación, pantalla del panel . El indicador de bloqueo infantil se ilumina cuando el bloqueo infantil funciona.

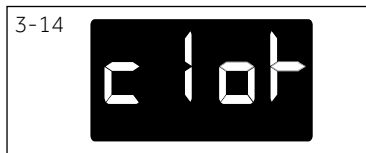

La pantalla muestra c L 0 1 - (Il. 3-14) si se pulsa un botón, cuando se activa el bloqueo infantil. El cambio no se está ejecutando.

**i Nota:** El procedimiento para comprobar el número de ciclos que ha realizado la máquina.

Procedimiento: en el modo de espera, seleccione primero el programa "algodón", luego pulse "temp." y "velocidad" al mismo tiempo, se mostrará el número de ciclos de funcionamiento durante 2 segundos, y luego volverá a la interfaz de espera. Los ciclos de funcionamiento acumulados sumarán 1 después de que el programa termine. La visualización de los ciclos en marcha debe ajustarse a datos de 16 bits, una vez superado 9999, se utilizará la visualización hexadecimal.

● Sí, ○ Opcional, / No

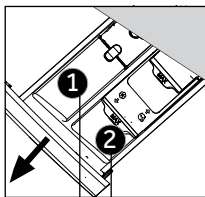

Compartimento de detergente para:

- 1 Detergente
- 2 Suavizante o producto de cuidado
- 3 Desinfectante<sup>3)</sup>

Programa	Carga máx. <sup>1)</sup> en kg HW80/HW90/ HW100	Temperatura en °C <sup>2)</sup> rango seleccio- nable	Prestablecido		Tipo de telas	Velocidad de cen- trifugado predeter- minada en rpm	Funci- ón		
			1	2			Anti-Arrugas	Aclarado +	Fin diferido
Algodón	8/9/10	* a 90	40	● ○	Algodón	1400	○	○	○
Sintéticos	8/9/10	* a 60	40	● ○	Tejidos sintéticos o mixtos	1200	○	○	○
Mezclados	4/4,5/5	* a 60	30	● ○	Algodón / Sintéticos	1000	○	○	○
Edredón	4/4,5/5	* a 40	30	● ○	Edredón	800	○	○	○
Cuidados antialergia	8/9/10	* a 90	60	● ○	Algodón	1000	○	○	○
Ropa de bebés	4/4,5/5	* a 90	40	● ○	Algodón	1000	○	○	○
Camisa	2,5/3/3,5	* a 40	40	● ○	Algodón / Sintéticos	1000	○	○	○
Refresh	1	/	/	/ /	Algodón / Sintéticos	0	/	/	/
Lavado rápido 15 <sup>2)</sup>	4/5/6	* a 40	*	● ○	Prendas mixtas de algodón y sintéticas ligeramente sucias	1000	○	○	○
Rápido	8/9/10	* a 40	40	● ○	Algodón / Sintéticos	1000	○	○	○
Lana	2/2,5/3	* a 40	*	● ○	Tejido de lana o con contenido de lana lavable a máquina	800	/	○	○
Delicado	2/2,5/3	* a 30	30	● ○	Prendas delicadas y seda	600	○	○	○
Algodón 20°C	8/9/10	* a 20	20	● ○	Algodón	1000	○	○	○
ECO 40-60 Eco 40-60	8/9/10	/	/	● ○ /		1400	/	/	○
Centrifugado	8/9/10	/	/	/ /	Todas las telas	1000	/	/	/

\* El agua no se calienta.

<sup>1)</sup> Elija una temperatura de lavado de 90 °C solo para requisitos higiénicos especiales.

<sup>2)</sup> Reduzca la cantidad de detergente debido a que la duración del programa es corta.

<sup>3)</sup> No utilizar la reacción química con el detergente

El diseño y las especificaciones están sujetas a cambios sin previo aviso para mejorar la calidad.

Escanee el código QR de la etiqueta energética para obtener información sobre el consumo de energía.

El consumo de energía real puede diferir del especificado según las condiciones locales.



## **Nota: Pesado automático**

El aparato está equipado con un reconocimiento de carga. A baja carga, la energía, el tiempo y el agua de lavado se reducirán automáticamente en algunos programas. La pantalla muestra **AUTO**.

### 6.1 Corriente eléctrica

Conecte la lavadora a una fuente de alimentación (220V a 240V~/50Hz; II. 6-1). Por favor, consulte también la sección INSTALACIÓN (ver P 28).

### 6.2 Conexión de agua

- ▶ Antes de conectar revise la limpieza y la claridad del agua que sale de la llave de agua.
- ▶ Abra la llave del agua (II.6-2).

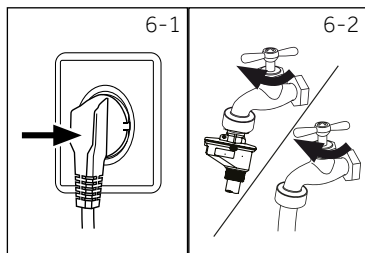

### **i** Nota: Apriete

Antes usar revise si hay fugas en las juntas entre la llave y el tubo de carga girando la llave.

### 6.3 Preparación de las prendas

- ▶ Clasifique la ropa por su tejido (algodón, sintéticos, lana o seda) y el grado de suciedad (Fig. 6-3). Preste atención a las etiquetas de lavado.
- ▶ Separe las prendas blancas de las de color. Lave las telas de colores primero a mano para comprobar si se desvanece o corre el color.
- ▶ Vacíe los bolsillos (de llaves, monedas, etc.) y quite los objetos decorativos duros (por ejemplo, broches).
- ▶ Las prendas sin costuras, delicadas y textiles de tejido fino, tales como cortinas finas se deben a poner en una bolsa de lavado para cuidarlas (lavar a mano o limpieza en seco sería mejor).
- ▶ Cierre las cremalleras y ganchos, asegúrese de que los botones estén cosidos firmemente.
- ▶ Coloque las prendas delicadas como la ropa sin dobladillo firme, ropa interior (lencería) y objetos pequeños, tales como calcetines, cinturones, sujetadores, etc., en una bolsa para lavado.
- ▶ Desdoble las telas grandes como sábanas, colchas etc.
- ▶ Voltee los pantalones tejanos e impresos, decorados o textiles de color intenso de adentro hacia afuera, de ser posible lávelos por separado.

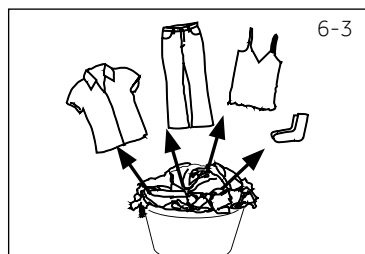

### **!** PRECAUCIÓN!

Las prendas no textiles, así como artículos pequeños, sueltos o con puntas filosas pueden causar fallos de funcionamiento y daños en la ropa y el aparato.

## Tabla de cuidados

Lavado					
	Lavable hasta 95 °C proceso normal		Lavable hasta 60°C proceso normal		Lavable hasta 60°C proceso suave
	Lavable hasta 40°C proceso normal		Lavable hasta 40°C proceso suave		Lavable hasta 40°C proceso muy suave
	Lavable hasta 30°C proceso normal		Lavable hasta 30°C proceso suave		Lavable hasta 30°C proceso muy suave
	Lavar a mano máx. 40°C		No lavar		
Uso de lejía o blanqueantes					
	Cualquier blanqueador permitido		Solo oxígeno / sin cloro		No usar lejía
Secado					
	Secado a máquina posible temperatura normal		Secado a máquina posible temperatura baja		No secar en secadora
	Secar colgado		Secar sobre superficie plana		
Planchado					
	Planchar a una temperatura máxima de hasta 200 °C		Planchar a una temperatura media de hasta 150°C		Planchar a baja temperatura de hasta 110 °C; sin vapor (el planchar con vapor puede causar daños irreversibles)
	No planchar				
Cuidados profesionales para tejidos					
	Limpieza en seco con tetracloroetano		Limpieza en seco con hidrocarburos		No lavar en seco
	Limpieza profesional en mojado		No se aplique limpieza profesional en mojado		

### 6.4 Cargar el aparato

- ▶ Ponga dentro la ropa sucia pieza por pieza
- ▶ No sobrecargar. ¡Tenga en cuenta la diferente carga máxima de acuerdo a los programas! La regla de oro para la carga máxima: Mantenga seis pulgadas de distancia entre la carga y la parte superior del tambor.
- ▶ Cierre la puerta con cuidado. Asegúrese de que no haya prendas atrapadas bajo la puerta.

## 6.5 Selección del detergente

- ▶ La eficacia del lavado y el rendimiento están determinados por la calidad del detergente usado.
- ▶ Solo use detergentes aprobados para lavar a máquina.
- ▶ Si necesita utilizar detergentes específicos, por ej., para sintéticos y lana.
- ▶ Siempre siga las recomendaciones del fabricante del detergente.
- ▶ No utilice agentes de limpieza en seco tales como tricloroetileno y productos similares.

### Elija el mejor detergente

Programa	Tipo de detergente				
	Universal	Prendas de color	Delicado	Especial	Suavizante
 Algodón	L/P	L/P	-	-	o
 Sintéticos	-	L/P	-	-	o
 Mezclados	L	L/P	-	-	o
 Edredón	-	-	L	L/P	-
 Cuidados antialergia	L/P	L/P	-	-	o
 Ropa de bebés	-	-	L/P	L/P	o
 Camisa	L/P	L/P	-	-	o
 Refresh	-	-	-	-	-
 Lavado rápido 15 <sup>2</sup>	-	L	-	-	o
 Rápido	L/P	L	-	-	o
 Lana	-	-	L/P	L/P	o
 Delicado	-	-	L/P	L/P	o
 Algodón 20 °C	L/P	L/P	-	-	o
 Eco 40-60	L/P	L/P	-	-	o
 Centrifugado	-	-	-	-	-

L = detergente en gel-/líquido P = detergente en polvo O = opcional - = no

Si se utiliza detergente líquido, no se recomienda activar el tiempo de fin diferido.

Recomendamos el uso de:

- ▶ Detergente en polvo para coladas: 20 a 90 °C (mejor uso: 40-60°C)
- ▶ Detergente para ropa de color: 20 a 60 °C (mejor uso: 30-60°C)
- ▶ Detergente para lana/prendas delicadas: 20°C a 30°C (=mejor uso:)

\*Elijala temperatura del lavado de 90°C solo para los requisitos especiales de higiene.

\* Si elige una temperatura del agua de 60 °C o superior, nos gustaría aconsejarle que use menos detergente. Utilice el desinfectante especial, que es adecuado para algodón o tela sintética.

\* Es mejor usar menos detergente en polvo o no utilizar detergente en absoluto.

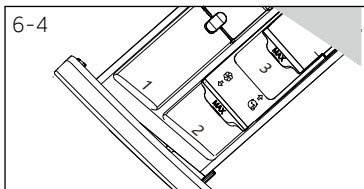

## 6.6 Añadir detergente

1. Deslice el cajón para detergente.
2. Coloque los productos químicos necesarios en los compartimientos correspondientes (Fig. 6-4).
3. Empuje de vuelta el cajón con gentileza.



### Nota:

- ▶ Elimine los residuos de detergente antes del próximo ciclo de lavado del cajón del detergente.
- ▶ No use demasiado detergente o suavizante.
- ▶ Por favor, siga las instrucciones en el paquete del detergente.
- ▶ Siempre llene el compartimento del detergente justo antes del comienzo del ciclo de lavado.
- ▶ El detergente líquido concentrado debe diluirse antes de ser añadido.
- ▶ No utilice detergente líquido si selecciona la función "Fin diferido".
- ▶ Elija cuidadosamente la configuración del programa de acuerdo con los símbolos de atención en todas las etiquetas de lavado y de acuerdo a la tabla de programas.

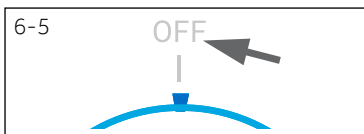

## 6.7 Encienda el aparato

Gire el mando a cualquier posición (excepto OFF y Spin) para poner en marcha la máquina. Gire el mando a la posición OFF para apagar la máquina (Fig. 6-5).

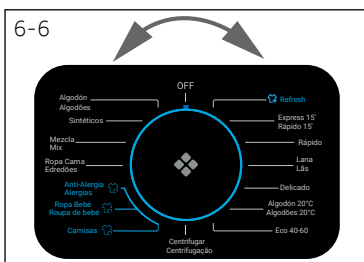

## 6.8 Seleccione un programa

Para obtener los mejores resultados de lavado, seleccione un programa que se ajuste al grado de suciedad y tipo de prendas.

Gire el selector de programas (Il. 6-6) para seleccionar el programa adecuado. El programa relacionado enciende el LED y se muestran los ajustes predeterminados.



### Nota: Eliminación de olores

Antes del primer uso recomendamos utilizar el programa "ALGODÓN+90 °C"+600rpm sin carga y una pequeña cantidad de detergente en el compartimento del agente de lavado (2) o limpiador especial de máquina para eliminar los residuos posiblemente corruptores.



## 6.9 Añadir selecciones individuales

Seleccione las opciones y ajustes (Il. 6-7); consulte el PANEL DE CONTROL.



### 6.10 Iniciar el programa de lavado

Pulse el botón "Start/Pause" (Il. 6-8) para iniciar. El LED del botón "Start/Pause" deja de parpadear y se ilumina continuamente. El aparato funciona de acuerdo a los ajustes recientes. Los cambios solo son posibles mediante la cancelación del programa.

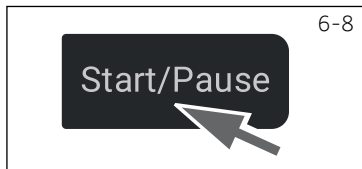

### 6.11 Interrumpir/Cancelar el programa de lavado

Para interrumpir un programa en ejecución presione con suavidad "Start/Pause". El LED del botón de arriba parpadeará. Pulse de nuevo para reanudar la marcha.

Para cancelar un programa en ejecución y todos sus ajustes individuales:

1. Pulse el botón de "Start/Pause" para interrumpir el programa.
2. Pulse el botón "Encendido / Apagado" durante unos dos segundos para apagar el aparato.
3. Toque el botón "Encendido" para encender el aparato, ejecute el programa Girar y seleccione "sin velocidad" (las luces de velocidad están apagadas) para drenar el agua.
4. Después de cerrar el programa para reiniciar el dispositivo, seleccione un nuevo programa e inícielo.

### 6.12 Tras el lavado



#### Nota: Bloqueo de la puerta

- ▶ Por razones de seguridad la puerta de carga se bloquea parcialmente durante los ciclos de lavado. Solo es posible abrir la puerta al final del programa o después de que el programa se canceló correctamente (véase la descripción anterior).
- ▶ En caso de alto nivel de agua, alta temperatura del agua y durante el giro no es posible abrir la puerta, se muestra **LOC 1**.

1. Al final del programa se visualiza **End**.
2. El aparato se apagará automáticamente.
3. Saque la ropa tan pronto como sea posible para que esté suave y para evitar la formación de arrugas.
4. Cierre el suministro de agua.
5. Desconecte el cable de corriente.
6. Abra las puertas para evitar la formación de humedad y olores. Déjelas abiertas mientras no se usa la lavadora.



#### Nota: El modo de espera / ahorro de energía

El aparato encendido pasará al modo de espera si no se activará dentro de 2 minutos antes de iniciar el programa o al final del programa. La pantalla se apagará. Esto ahorra energía.

### 6.13 Activar o desactivar el timbre

La señal sonora se puede desactivar si es necesario:

1. Encienda el aparato.
2. Seleccione el programa MIX.
3. Pulse el botón "Fin diferido" y "Temp." al mismo tiempo durante unos tres segundos. Se mostrará **"bEEP OFF"** y se desactivará el timbre.

Para activar el timbre pulse estos dos botones al mismo tiempo de nuevo. Se mostrará **"bEEP On"**.



## Uso medioambiental responsable

- ▶ Para lograr el mejor uso de la energía, el agua, detergente y el tiempo que debe utilizar el tamaño de la carga máxima recomendada.
- ▶ No sobrecargue (debe caber su mano holgadamente sobre la ropa).
- ▶ Para ropa ligeramente sucia seleccione el programa de lavado rápido Express 15'.
- ▶ Aplique las dosis exactas de detergente.
- ▶ Elija la temperatura de lavado adecuada más baja, los detergentes modernos son eficientes para limpiar por debajo de 60°C.
- ▶ Eleve la configuración predeterminada solo en casos de prendas muy manchadas.
- ▶ Seleccione la velocidad máx. de centrifugado si usa una secadora doméstica.

### 8.1 Limpieza del cajón para detergente

Cuide siempre que no haya residuos de detergente. Limpie periódicamente el cajón (Il. 8-1):

1. Tire del depósito hasta que se detenga.
2. Presione el botón de liberación y retire el cajón.
3. Enjuague el depósito con agua hasta que esté limpio e inserte el cajón de nuevo en el aparato.

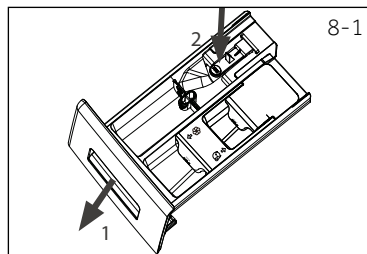

### 8.2 Limpieza de la máquina

- Desenchufe la máquina durante la limpieza y mantenimiento.
- Use un paño suave con jabón líquido para limpiar los componentes de la caja de la máquina y de goma (Il. 8-2).
- No utilice productos químicos ni disolventes orgánicos corrosivos.



### 8.3 La válvula de entrada de agua y el filtro de la válvula de entrada

Para evitar el bloqueo del suministro de agua por sustancias sólidas como la cal, limpie periódicamente los filtros de la válvula de entrada.

- Desconecte el cable de corriente y cierre el suministro de agua.
- Desenrosque la manguera de entrada de agua en la parte posterior (Il 8-3) del aparato, así como en el grifo.
- Enjuague los filtros con agua y un cepillo (Il. 8-4).
- Coloque el filtro e instale la manguera.

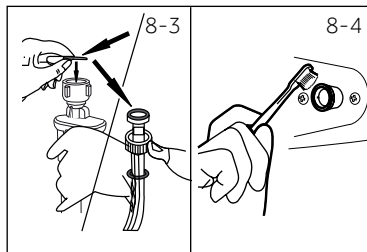

### 8.4 Limpieza del tambor

- Retire las piezas metálicas lavadas accidentalmente, especialmente piezas como alfileres, monedas, etc., del tambor (Il. 8-5), ya que causan manchas de óxido y daños.
- Use un limpiador sin cloro para la eliminación de manchas de óxido. Tenga en cuenta las sugerencias de advertencia del fabricante del producto de limpieza.
- No utilice objetos duros ni lana de acero para la limpieza.

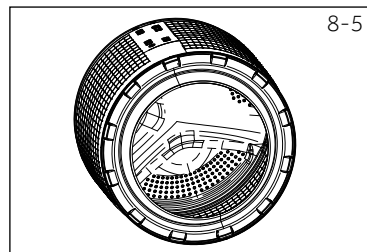

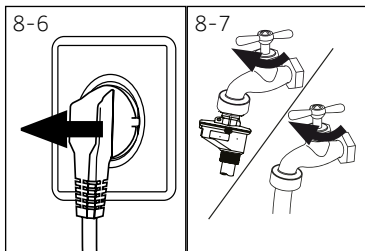

## 8.5 Largos períodos de inactividad

Si el aparato permanece inactivo durante un período más largo:

1. Desconecte el enchufe eléctrico (Il. 8-6).
2. Cierre el suministro de agua (Il. 8-7).
3. Abra las puertas para evitar la formación de humedad y olores. Deje las puertas abiertas mientras no se usa la lavadora.

Antes del próximo uso verifique cuidadosamente el cable de corriente, la entrada de agua y la manguera de desagüe. Asegúrese de que todo esté correctamente instalado y sin fugas.

## 8.6 Filtro de la bomba

Limpie el filtro una vez al mes y revise el filtro de la bomba, por ejemplo, si el aparato:

- ▶ No desagua.
- ▶ No centrifuga.
- ▶ Hace un ruido inusual durante la ejecución.



## ¡ADVERTENCIA!

**¡Riesgo de quemaduras! ¡El agua en el filtro de la bomba puede estar muy caliente!**  
Antes de cualquier acción asegúrese de que el agua se haya enfriado.

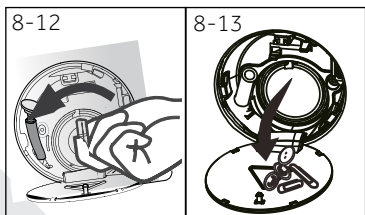
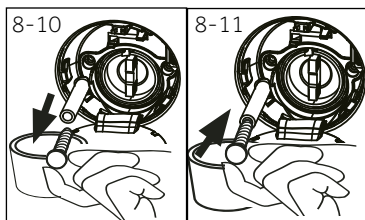
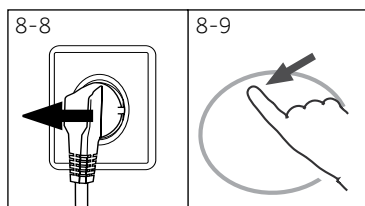

1. Apague y desenchufe la máquina (Il. 8-8).
2. Abra la tapa de servicio. Puede utilizar una moneda o un destornillador (Il. 8-9).
3. Proporcione un recipiente plano para recoger el agua de lixiviación (Il. 8-10). ¡Podría haber cantidades más grandes!
4. Tire de la manguera de desagüe y mantenga su extremo sobre el recipiente (Il. 8-10).
5. Saque el tapón de cierre de la manguera de desagüe (Il. 8-10).
6. Después del desagüe completo cierre la manguera de desagüe (Il. 8-11) y empuje de nuevo en la máquina.
7. Desenrosque y quite el filtro de la bomba en sentido antihorario (Il. 8-12).
8. Eliminar contaminantes y la suciedad (Il. 8-13).

9. Limpie cuidadosamente el filtro de la bomba, por ej., con agua corriente (ll. 8-14).
10. Refíjelo a fondo (ll. 8-15).
11. Cierre la tapa de servicio.

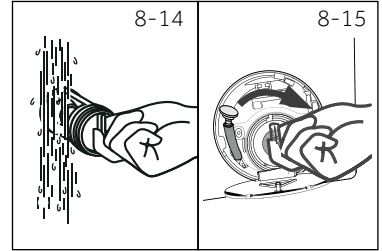

### PRECAUCIÓN!

- ▶ El sellado del filtro de la bomba tiene que estar limpio y e ileso. Si la tapa no está completamente apretada, el agua podría escapar.
- ▶ El filtro debe estar en su lugar, o puede dar lugar a fugas.

Puede solucionar muchos problemas usted mismo sin necesidad de conocimientos específicos. En caso de un problema, por favor, compruebe todas las posibilidades mostradas y siga las instrucciones a continuación antes de ponerse en contacto con un servicio posventa. Ver sección ATENCIÓN AL CLIENTE.



## ¡ADVERTENCIA!

- ▶ Antes de realizar cualquier tarea de mantenimiento, apague el aparato y desconecte el cable de corriente.
- ▶ El equipo eléctrico debe ser reparado solamente por expertos eléctricos calificados, porque las reparaciones incorrectas pueden causar daños consecuentes considerables.
- ▶ Un cable de corriente dañado solo debe ser reemplazado por el fabricante, su agente de servicio o por el personal cualificado con el fin de evitar situaciones de peligro.

### 9.1 Códigos de información

Los siguientes códigos se muestran solo para la información relativa al ciclo de lavado. No se precisa realizar mediciones.

Código	Mensaje
<i>t:25</i>	El tiempo de ciclo de lavado restante será de 1 hora y 25 minutos.
<i>6:30</i>	El tiempo de ciclo de lavado incluyendo el tiempo de fin diferido restante será de 6 horas y 30 minutos.
<i>Auto</i>	La detección automática de carga está funcionando, solo en algunos programas.
<i>End</i>	El ciclo de lavado ha terminado. El aparato se apagará automáticamente..
<i>LoCl -</i>	La puerta está cerrada debido al nivel de agua de alto, alta temperatura del agua o ciclo de centrifugado.
<i>bEEP OFF</i>	El timbre está desactivado
<i>bEEP On</i>	El timbre está activado
<i>cLoCl -</i>	Los botones de función están cerrados. El cambio de programa no es válido.

### 9.2 Solución de problemas con el código de pantalla

Problema	Causa	Solución
<i>CLr</i> <i>FLEr</i>	<ul style="list-style-type: none"> <li>• Error de desagüe, el agua no se desagua por completo dentro de 6 minutos.</li> </ul>	<ul style="list-style-type: none"> <li>• Limpie el filtro de la bomba.</li> <li>• Compruebe la instalación de la manguera de desagüe.</li> </ul>
<i>E2</i>	<ul style="list-style-type: none"> <li>• Error de bloqueo</li> </ul>	<ul style="list-style-type: none"> <li>• Cierre la puerta apropiadamente.</li> </ul>
<i>E4</i>	<ul style="list-style-type: none"> <li>• El nivel de agua no alcanza después de 12 minutos.</li> <li>• La manguera de desagüe hace sifón.</li> </ul>	<ul style="list-style-type: none"> <li>• Asegúrese de que del grifo esté completamente abierto y la presión del agua sea normal.</li> <li>• Compruebe la instalación de la manguera de desagüe.</li> </ul>
<i>EB</i>	<ul style="list-style-type: none"> <li>• Error del nivel de protección del agua.</li> </ul>	<ul style="list-style-type: none"> <li>• Comuníquese con el servicio posventa.</li> </ul>
<i>E5</i>	<ul style="list-style-type: none"> <li>• Error de desagüe. El agua no se desagua completamente en 1 minuto (programa «Refresh»)</li> </ul>	<ul style="list-style-type: none"> <li>• Limpie el filtro de la bomba.</li> <li>• Compruebe la instalación de la manguera de desagüe.</li> </ul>
<i>F3</i>	<ul style="list-style-type: none"> <li>• Error del sensor de temperatura</li> </ul>	<ul style="list-style-type: none"> <li>• Comuníquese con el servicio posventa.</li> </ul>
<i>F4</i>	<ul style="list-style-type: none"> <li>• Error de calefacción.</li> </ul>	<ul style="list-style-type: none"> <li>• Comuníquese con el servicio posventa.</li> </ul>

Problema	Causa	Solución
F7	• Error del motor.	• Comuníquese con el servicio posventa.
FR	• Error del sensor de nivel de agua.	• Comuníquese con el servicio posventa.
FCD o FC1 o FCC	• Error de comunicación anormal.	• Comuníquese con el servicio posventa.
Unb	• Error de carga desbalanceada.	• Compruebe y balancee la carga de ropa en el tambor. Reduzca la carga.

### 9.3 Solución de problemas sincódigo mostrado

Problema	Causa	Solución
La lavadora no funciona.	<ul style="list-style-type: none"> <li>• El programa todavía no se ha iniciado.</li> <li>• La puerta no está bien cerrada.</li> <li>• La máquina no se ha encendido.</li> <li>• Corte eléctrico.</li> <li>• El bloqueo infantil está activado</li> </ul>	<ul style="list-style-type: none"> <li>• Revise el programa y póngalo en marcha.</li> <li>• Cierre la puerta bien.</li> <li>• Encienda la máquina.</li> <li>• Revise el suministro eléctrico.</li> <li>• Desactive el bloqueo infantil.</li> </ul>
La lavadora no se ha llenado de agua.	<ul style="list-style-type: none"> <li>• No hay agua.</li> <li>• La manguera de entrada está retorcida.</li> <li>• El filtro de carga está bloqueado.</li> <li>• La presión del agua es de menos de 0.03 MPa.</li> <li>• La puerta no está bien cerrada.</li> <li>• Falla de suministro de agua.</li> </ul>	<ul style="list-style-type: none"> <li>• Revise la llave de agua.</li> <li>• Revise la manguera de entrada de agua.</li> <li>• Desbloquee el filtro de la manguera de entrada.</li> <li>• Revise la presión del agua.</li> <li>• Cierre la puerta bien.</li> <li>• Asegúrese de que haya suministro de agua.</li> </ul>
La máquina está drenando al mismo tiempo que se llena.	<ul style="list-style-type: none"> <li>• La altura del tubo de descarga está por debajo de 80 cm.</li> <li>• El extremo de la manguera de desagüe podría caer en el agua.</li> </ul>	<ul style="list-style-type: none"> <li>• Asegúrese de que la manguera de desagüe esté instalada correctamente.</li> <li>• Asegúrese de que el tubo de descarga no esté en el agua.</li> </ul>
Avería del desagüe	<ul style="list-style-type: none"> <li>• La manguera de desagüe está bloqueada.</li> <li>• El filtro de la bomba está bloqueado.</li> <li>• El extremo de la manguera de desagüe es mayor de 100 cm por encima del nivel del suelo.</li> </ul>	<ul style="list-style-type: none"> <li>• Desbloquee la manguera de desagüe.</li> <li>• Limpie el filtro de la bomba.</li> <li>• Asegúrese de que la manguera de desagüe esté instalada correctamente.</li> </ul>
Vibración fuerte, durante el centrifugado	<ul style="list-style-type: none"> <li>• No se han quitado todos los pernos de transporte.</li> <li>• El aparato no tiene una posición sólida.</li> <li>• La carga de la máquina no es correcta.</li> </ul>	<ul style="list-style-type: none"> <li>• Retire todos los pernos de transporte.</li> <li>• Asegúrese de que tenga una base sólida y una posición nivelada.</li> <li>• Revise el peso de la carga y el equilibrio.</li> </ul>
La operación se detiene antes de completar el ciclo de lavado.	<ul style="list-style-type: none"> <li>• Avería de agua o eléctrica.</li> </ul>	<ul style="list-style-type: none"> <li>• Revise el suministro eléctrico y de agua.</li> </ul>
La operación se detiene durante un periodo de tiempo.	<ul style="list-style-type: none"> <li>• El aparato muestra un código de error.</li> <li>• Problema debido al patrón de carga.</li> <li>• El programa lleva a cabo el ciclo de remojo.</li> </ul>	<ul style="list-style-type: none"> <li>• Considere los códigos mostrados.</li> <li>• Reduzca o ajuste la carga.</li> <li>• Cancele el programa y reinicie.</li> </ul>

Problema	Causa	Solución
El exceso de espuma flota en el tambor y/o en el cajón del detergente.	<ul style="list-style-type: none"> <li>• El detergente no es adecuado.</li> <li>• Uso excesivo de detergente.</li> </ul>	<ul style="list-style-type: none"> <li>• Consulte las recomendaciones del detergente.</li> <li>• Reduzca la cantidad de detergente.</li> </ul>
Ajuste automático del tiempo de lavado.	<ul style="list-style-type: none"> <li>• La duración del programa de lavado se ajustará.</li> </ul>	<ul style="list-style-type: none"> <li>• Esto es normal y no afecta a la funcionalidad.</li> </ul>
Falla de centrifugado.	<ul style="list-style-type: none"> <li>• Desequilibrio de la carga.</li> </ul>	<ul style="list-style-type: none"> <li>• Revise y reparta la carga de la máquina y las prendas y ejecute un programa de centrifugado de nuevo.</li> </ul>
Resultado de lavado insatisfactorio.	<ul style="list-style-type: none"> <li>• El grado de contaminación no está de acuerdo con el programa seleccionado.</li> <li>• La cantidad de detergente no fue suficiente.</li> <li>• Se ha superado la carga máxima.</li> <li>• Las prendas se distribuyeron de manera desigual en el tambor.</li> </ul>	<ul style="list-style-type: none"> <li>• Seleccione otro programa.</li> <li>• Elija el acc. del detergente de acuerdo al grado de contaminación y acc. las especificaciones del fabricante.</li> <li>• Reduzca la carga.</li> <li>• Reparta la ropa a lavar.</li> </ul>
Hay residuos de detergente en polvo en las prendas.	<ul style="list-style-type: none"> <li>• Partículas insolubles de detergente pueden permanecer como manchas blancas en la ropa.</li> </ul>	<ul style="list-style-type: none"> <li>• Realice un aclarado adicional.</li> <li>• Trate de cepillar los puntos en la ropa seca.</li> <li>• Use otro detergente.</li> </ul>
Las prendas salen con manchas grises.	<ul style="list-style-type: none"> <li>• Esto es causado por las grasas tales como aceites, cremas o ungüentos</li> </ul>	<ul style="list-style-type: none"> <li>• Trate previamente la ropa con un limpiador especial.</li> </ul>

## **i** Nota: Información de espuma

Si se detecta demasiada espuma durante el ciclo de centrifugado, el motor se detendrá y la bomba de desagüe se activará durante 90 segundos. Si esa eliminación de espuma falla hasta 3 veces, el programa terminará sin girar.

En caso de que los mensajes de error aparezcan incluso después de las medidas adoptadas, apague el aparato, desconecte la fuente de corriente y póngase en contacto con el servicio al cliente.

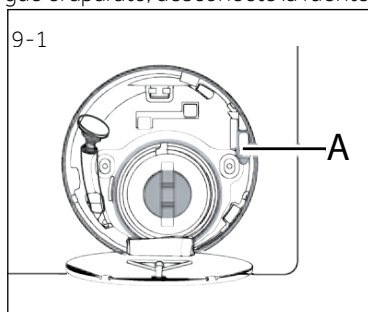

## 9.4 En caso de corte de corriente

Se guardará el programa actual y su configuración. Cuando se restaure la electricidad se reanudará la operación. Si un corte de energía interrumpe un programa de lavado en funcionamiento la apertura de la puerta se bloquea mecánicamente. No se debe ver ningún nivel de agua de lavandería a través de la ventana de vidrio de la puerta. ¡Peligro de quemaduras! El nivel del agua se debe bajar como se describe en "Filtro de la bomba". Hasta entonces no tire de la palanca (A) por debajo de la trampilla de servicio (II, 9-1) hasta que la puerta se desbloquee mediante un suave clic. Posteriormente vuelva a colocar todas las partes.

## **i** Nota: Quite el seguro a la puerta

Cuando la lavadora se encuentra en un estado seguro (debajo del nivel del agua debajo de la ventana a cierta distancia, la temperatura del barril por debajo de 55 °C, el barril interior no giró), puede abrir las puertas de la máquina.



### 10.1 Preparación

- ▶ Saque el aparato del embalaje.
- ▶ Retire todo el material de embalaje incluyendo la base de poliestireno, manténgalos fuera del alcance de los niños.
- ▶ Al abrir el paquete, se podrían observar gotas de agua en la bolsa de plástico y ojo de buey. Este fenómeno normal resulta de las pruebas de agua en la fábrica.



#### Nota: Eliminación del embalaje

Mantenga todos los materiales de embalaje fuera del alcance de los niños y deséchelos de forma ecológica.

### 10.2 OPCIONAL: Instale las almohadillas reductoras de ruido

1. Al abrir el paquete retráctil, encontrará algunas almohadillas de reducción de ruido, que se utilizan para reducir el ruido. (Il. 10-1).
2. Coloque la lavadora de costado, con el ojo de buey apuntando hacia arriba, la parte inferior hacia el operador.
3. Retire las almohadillas de reducción de ruido y retire la película protectora adhesiva de doble cara; péguela alrededor de la parte inferior; las almohadillas de reducción de ruido debajo del gabinete de la lavadora como se muestra en la Figura 3. (dos almohadillas más largas en la posición 1 y 3, dos más cortas almohadillas en las posiciones 2 y 4). Finalmente ajuste el equipo de nuevo en posición vertical.

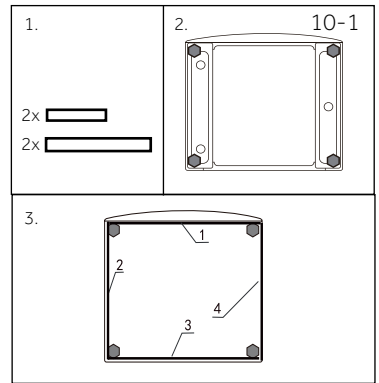

### 10.3 Desmonte los tornillos de transporte

Los tornillos de transporte están diseñados para sujetar los componentes antivibratorios dentro del aparato durante el transporte para evitar daños en el interior.

1. Retire los 4 pernos de la parte trasera y saque los espaciadores de plástico (Il. 10-2).(Il. 10-3).

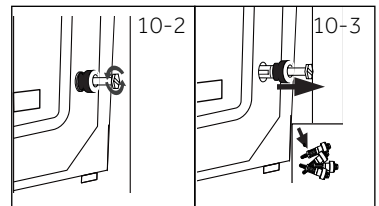

2. Llene los huecos restantes con tapones de cierre (Il. 10-4) (il. 10-5).

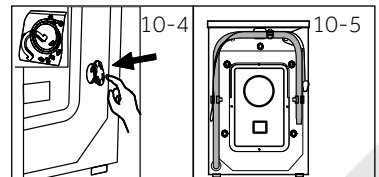

**i** **Nota: Guardar en lugar seguro**

Conserve los tornillos de transporte en un lugar seguro para su uso posterior. Si el aparato se va a mover vuelva a instalar los protectores.

## 10.4 Traslado del aparato

Si la máquina va a ser trasladada a un lugar distante, vuelva a colocar los tornillos de transporte retirados antes de la instalación para evitar daños: El montaje se realiza en orden inverso.

## 10.5 Alineación del aparato

Ajuste todas las patas (ll. 10-7) para conseguir una posición completamente nivelada. Esto reducirá al mínimo las vibraciones y por lo tanto el ruido durante el uso. También reducirá el desgaste. Se recomienda utilizar un nivel de burbuja para el ajuste. El piso debe ser tan estable y plano como sea posible.

1. Suelte la contratuerca (1) con una llave.
2. Ajuste la altura girando el pie (2).
3. Apriete la contratuerca (1) contra la carcasa

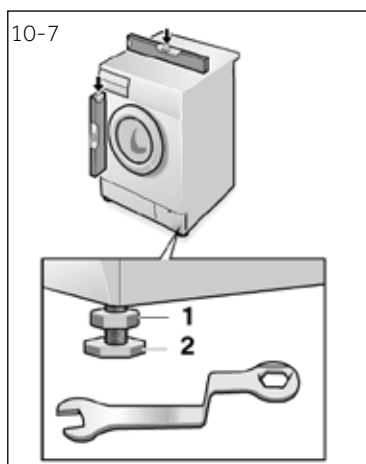

## 10.6 Conexión del desagüe

Fije el tubo de desagüe correctamente a la tubería. ¡La manguera tiene que llegar en un momento dado una altura entre 80 y 100 cm por encima de la línea de fondo del aparato! Si es posible siempre mantenga la manguera de desagüe fija al clip en el aparato de nuevo.



### ¡ADVERTENCIA!

- ▶ Use solo el conjunto de la manguera suministrado para la conexión.
- ▶ ¡Nunca use conjuntos de manguera viejos o usados!
- ▶ Conecte solo al abastecimiento de agua fría.
- ▶ Antes de la conexión, revise si el agua está limpia y clara.

Ahora se pueden realizar las siguientes conexiones:

#### 10.6.1 Manguera de desagüe hacia el fregadero

- ▶ Cuelga la manguera de desagüe con el soporte en U del borde de un fregadero con un tamaño adecuado (Il. 10.-8).
- ▶ Proteja el soporte en U lo suficiente contra el deslizamiento.

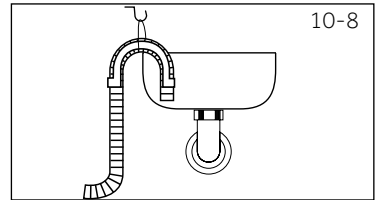

#### 10.6.2 Drene la manguera hacia el desagüe

- ▶ El diámetro interno de la tubería vertical con desahogo del aire debe ser de 40 mm. mínimo.
- ▶ Ponga la manguera de desagüe de aprox. 80-100 mm en la tubería de desagüe.
- ▶ Una el soporte en U y asegúrelo bien (Il. 10-9).

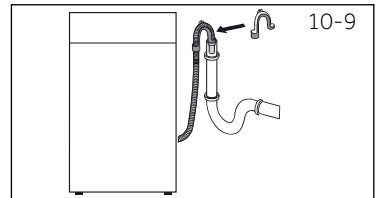

#### 10.6.3 Conexión de la manguera de desagüe al fregadero

- ▶ La unión debe estar por encima del sifón
- ▶ Una conexión de espiga es normalmente cerrada por una almohadilla (A). Eso debe ser eliminado para evitar cualquier disfunción (Il. 10-10).
- ▶ Asegure la manguera con una abrazadera.

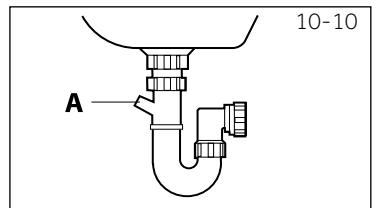

### PRECAUCIÓN!

- ▶ La manguera de desagüe no debe ser sumergida en agua y debe ser fijada firmemente e instalarse libre de fugas. Si la manguera de desagüe se coloca en el suelo o si la tubería se encuentra a una altura inferior a 80 cm, la lavadora desaguará continuamente mientras se llena la tina (auto-sifón).
- ▶ El tubo de descarga no se debe extender. De ser necesario contacte al servicio de postventas.

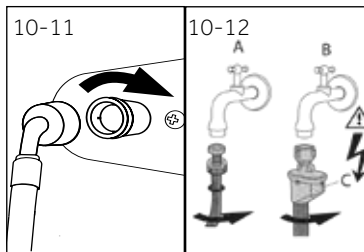

## 10.7 Conexión de agua fresca

Asegúrese de que se inserten las juntas.

1. Conecte la manguera de entrada de agua con el extremo en ángulo al aparato (Il. 10-11). Apriete la junta de tornillo con la mano.
2. El otro extremo se conecta a una llave de agua con una cuerda de 3/4 de pulg (Il. 10-12).

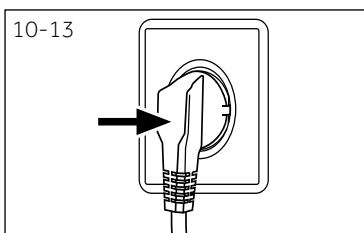

## 10.8 Conexión eléctrica

Antes de cada conexión, compruebe si:

- ▶ la fuente de corriente, el enchufe y los fusibles son adecuados, según la placa de especificaciones.
- ▶ la toma de corriente tiene conexión a tierra y no se está usando ningún adaptador múltiple o cable prolongador eléctrico.
- ▶ el enchufe y el toma corriente son compatibles.
- ▶ **Solo para el Reino Unido:** El enchufe para el Reino Unido cumple con la norma BS1363A.

Enchufe el aparato eléctrico en la toma de corriente (Il. 10-13).



## ¡ADVERTENCIA!

- ▶ ¡Asegúrese siempre de que todas las conexiones (suministro de corriente, la manguera de desagüe y de agua potable) estén firmes, secas y sin fugas!
- ▶ Tenga cuidado de que estas piezas nunca sean aplastadas, retorcidas, o dobladas
- ▶ Si el cable de corriente está dañado, debe ser sustituido por el agente de servicio (vea la tarjeta de garantía) con el fin de evitar situaciones de peligro. .

## 11.1 Datos técnicos adicionales

	HW100	HW90	HW80
Voltaje en V	220-240 V~/50Hz		
Corriente en A	10		
Potencia máxima en W	2000		
Presión del agua en MPa	$0.03 \leq P \leq 1$		
Peso neto en kg	74		72

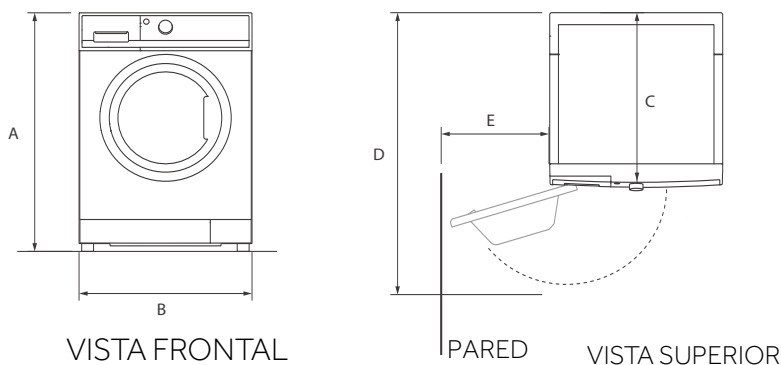

Dimensión del Producto	HW100	HW90	HW80
A: Altura total del producto mm	850		
B: Ancho total del producto mm	595		
C: Fondo total del producto (Al tamaño de la placa de control principal) mm	600		640
D: Fondo total del producto mm	650	690	550
E: Fondo de la puerta abierta mm	1130		1080
F: Distancia mínima de la puerta a la pared adyacente mm	270		

### Nota: Dimensiones

La altura exacta de lavadora depende de cuánto se extienden los pies desde la base de máquina. El hueco donde se instala su lavadora debe ser al menos 40 mm más amplio y 20 mm más profundo que sus dimensiones.

### 12.3 Normas y directivas

Este producto cumple todos los requerimientos de las directivas de la EU aplicables con las normas armonizadas correspondientes, y ostenta la marca CE.

Recomendamos recurrir al centro de atención al cliente de Haier y utilizar repuestos originales.

Si tiene un problema con su aparato, consulte primero la sección SOLUCIÓN DE PROBLEMAS.

Si no puede encontrar una solución en esta sección, contacte con

- ▶ su distribuidor local o
- ▶ el área de Servicio y Soporte en [www.haier.com](http://www.haier.com), donde puede encontrar números de teléfono y Preguntas frecuentes y donde puede activar la solicitud de servicios.

Antes de contactar a nuestro servicio técnico, asegúrese de tener los siguientes datos disponibles.

Puede encontrar la información en la tabla de especificaciones.

Modelo \_\_\_\_\_ N° de serie \_\_\_\_\_

Asimismo, compruebe la tarjeta de la garantía suministrada con el producto si éste aún está en garantía.

Para consultas generales de negocios se adjuntan a continuación nuestras direcciones en Europa:

Direcciones de Haier en Europa			
País*	Dirección postal	País*	Dirección postal
<b>Italia</b>	Haier Europe Trading SRL Via De Cristoforis, 12 21100 Verese ITALIA	<b>Francia</b>	Haier France SAS 53 Boulevard Ornano – Pleyad 3 93200 Saint Denis FRANCIA
<b>España Portugal</b>	Haier Iberia SL Pg. Garcia Faria, 49-51 08019 Barcelona ESPAÑA	<b>Bélgica-FR Bélgica-NL Países Bajos Luxemburgo</b>	Haier Benelux SA Anderlecht Route de Lennik 451 BÉLGICA
<b>Alemania Austria</b>	Haier Deutschland GmbH Konrad-Zuse-Platz 6 81829 MUNICH ALEMANIA	<b>Polonia República Checa Hungría Grecia Rumanía Rusia</b>	Haier Poland Sp. zo.o. Al. Jerozolimskie 181B 02-222 Varsovia POLONIA
<b>Reino Unido</b>	Haier Appliances UK Co.Ltd. One Crown Square Church Street East Woking, Surrey, GU21 6HR Reino Unido		

\*Para obtener más información por favor consulte [www.haier.com](http://www.haier.com)



HW80-B14939S8/HW90-B14939S8/HW100-B14939S8/HW80-B14939/  
HW90-B14939/HW100-B14939\_EN

**Haier**