

Hisense

life reimagined

MANUAL DE INSTRUCCIONES DEL USUARIO

Antes de utilizar esta unidad, lea detenidamente este manual y consévelo para consultas futuras

Español

Contenidos

Información de seguridad y alertas.....2	Limpieza y cuidado21
Instalar el aparato nuevo7	Sugerencias y consejos útiles.....23
Descripción del aparato9	Solución de problemas.....25
Controles de la pantalla.....12	Eliminación del aparato.....27
Uso del aparato..... 18	



Información de seguridad y alertas

Para su seguridad y un uso correcto, lea cuidadosamente este manual de usuario incluyendo sus consejos y advertencias antes de instalar el electrodoméstico y de utilizarlo por primera vez. Es importante asegurarse de que todas las personas que utilizan el electrodoméstico estén familiarizadas con su funcionamiento y características de seguridad para evitar errores y accidentes innecesarios. Guarde estas instrucciones y asegúrese de que permanezcan junto con el electrodoméstico en caso de una mudanza o venta para que los usuarios estén informados sobre el uso y los avisos de seguridad.

Por su seguridad y la de la propiedad, siga estas instrucciones para el usuario ya que el fabricante no se responsabiliza por los daños causados por la omisión de las mismas.

Seguridad para niños y personas vulnerables

- Conforme a las normas EN

Este electrodoméstico puede ser utilizado por menores de 8 años en adelante y por personas con capacidades físicas, sensoriales o mentales reducidas o falta de experiencia o conocimiento sólo si han sido supervisados o instruidos sobre el uso del electrodoméstico en una forma segura y hayan entendido los peligros que incluye. Los niños no deben jugar con el electrodoméstico. La limpieza y el mantenimiento no debe ser realizada por niños sin supervisión. Los niños de 3 a 8 años tienen permitido cargar y descargar electrodomésticos de refrigeración.

Conforme a las normas IEC

Este aparato no ha sido diseñado para que lo utilicen personas (incluidos niños) con capacidades físicas, sensoriales o mentales reducidas, o con falta de experiencia o conocimientos, a menos que estén supervisados o reciban instrucciones acerca del uso del aparato por parte de una persona responsable de su seguridad.

Se debe supervisar a los niños para asegurarse de que no jueguen con el electrodoméstico.

- Mantenga el material de empaque lejos del alcance de los niños ya que existe riesgo de sofocación.
- Si va a descartar el electrodoméstico, quite el conector del tomacorriente, corte el cable de conexión (lo más cerca que pueda del electrodoméstico)

y quite la puerta para evitar que hayan descargas eléctricas o que los niños queden encerrados dentro del electrodoméstico.

- Si este electrodoméstico, con sellos magnéticos en la puerta, es para reemplazar un electrodoméstico viejo con cerradura de resorte (pestillo) en la puerta o en la tapa, asegúrese de que la cerradura no se pueda utilizar antes de descartar el electrodoméstico viejo. Así evitará que sea una trampa mortal para los niños.

Seguridad general



- **ADVERTENCIA** — Este electrodoméstico está destinado para ser utilizado en el hogar y para aplicaciones similares como:
 - cocinas para personal de tiendas, oficinas y otros ambientes de trabajo;
 - granjas y clientes en hoteles, moteles y otro tipo residencial;
 - entornos para huéspedes;
 - aplicaciones de restauración y no minoristas similares.
- **ADVERTENCIA** — No almacene sustancias explosivas, como por ejemplo latas de aerosol con propelentes inflamable, en el electrodoméstico.
- **ADVERTENCIA** — Para evitar peligros, el fabricante, el agente de servicio o una persona calificada debe reemplazar el cable de alimentación si este se daña.
- **ADVERTENCIA** — Mantenga las aberturas de ventilación, en la carcasa del electrodoméstico o en la estructura incorporada, libre de obstrucciones.
- **ADVERTENCIA** — No utilice dispositivos mecánicos ni otros medios, a menos que sean recomendados por el fabricante, para acelerar el proceso de descongelación.
- **ADVERTENCIA** — No dañe el circuito refrigerante.
- **ADVERTENCIA** — No utilice electrodomésticos eléctricos, a menos que sean del tipo recomendado por el fabricante, dentro de los compartimientos de almacenamiento de alimentos del electrodoméstico.
- **ADVERTENCIA** — El refrigerante y el gas del aislante son inflamables. Al desechar el electrodoméstico, hágalo únicamente en el centro de eliminación de residuos autorizado. No lo expongan a llamas.
- **ADVERTENCIA** — Al momento de colocar el electrodoméstico, asegúrese de que el cable de alimentación no esté atrapado ni dañado.
- **ADVERTENCIA** — No coloque múltiples conectores portátiles ni fuentes de alimentación portátiles en la parte trasera del electrodoméstico.

Reemplazo de las lámparas

- **ADVERTENCIA** — ¡El usuario no debe reemplazar las lámparas! Si la lámpara se daña, contacte a la línea de atención al cliente para recibir asistencia.
Esta advertencia es sólo para los refrigeradores que contengan lámparas.

Refrigerante

El refrigerante isobutano (R600a) se encuentra dentro del circuito refrigerante del electrodoméstico; es un gas natural con un nivel alto de compatibilidad ambiental, no obstante es inflamable. Asegúrese de que ningún componente del circuito refrigerante se haya dañado durante el traslado y la instalación del electrodoméstico.

El refrigerante (R600a) es inflamable.

- **ADVERTENCIA** — Los refrigeradores contienen refrigerante y gases en el aislamiento. El refrigerador y los gases tienen que ser desechados de manera profesional ya que pueden causar lesiones a los ojos o la ignición. Asegúrese de que la tubería del circuito de refrigerante no esté dañada antes de desecharla correctamente.



- El símbolo  es una advertencia e indica que el refrigerante y el aislante que sopla gas son inflamables.
- **Advertencia: Riesgo de incendio/materiales inflamables**

Si se daña el circuito refrigerante:

- Evite las llamas y fuentes de encendido.
- Ventile completamente la habitación donde se encuentra ubicado el electrodoméstico.

Es peligroso alterar las especificaciones o modificar el producto de cualquier modo.

Cualquier daño en el cable puede causar cortocircuitos, incendios y/o descargas eléctricas.



Seguridad eléctrica

1. No se debe alargar el cable de alimentación.
2. Asegúrese de que el conector no esté aplastado ni dañado. Un conector aplastado o dañado puede calentarse y causar un incendio.
3. Asegúrese de que pueda acceder al conector principal del electrodoméstico.
4. No tire del cable principal.
5. Si el tomacorriente está flojo, no coloque el conector. Hay riesgo de descargas eléctricas o incendios.
6. No debe operar el electrodoméstico sin el cobertor de la lámpara interior.
7. El electrodoméstico sólo es apto para fuentes de alimentación de fase simple de 220-240V/50Hz. Por razones de seguridad, si la fluctuación de la tensión en el distrito del usuario es tan grande que la tensión excede el alcance anterior, asegúrese de aplicar CA. Regulador de tensión automático de más de 350W a la heladera. La heladera debe emplear un tomacorriente especial en lugar de uno común con otros electrodomésticos. El conector

coincide con el tomacorriente con conexión a tierra.

Uso diario

- No almacene gases ni líquidos inflamables en el aparato, ya que hay riesgo de explosión.
- No opere ningún electrodoméstico eléctrico dentro del electrodoméstico (ej.: máquina eléctrica para hacer helados, mezcladoras, etc.).
- Siempre realice la desconexión tirando del tomacorriente, no tire del cable.
- No coloque artículos calientes cerca de los componentes de plástico del electrodoméstico.
- No coloque alimentos directamente contra la salida de aire en la pared trasera.
- Guarde los alimentos precongelados siguiendo las instrucciones del fabricante de los alimentos.
- Se deben seguir estrictamente las recomendaciones de almacenamiento del fabricante del electrodoméstico. Refiérase a las instrucciones relevantes sobre el almacenamiento.
- No coloque bebidas gasificadas o efervescentes en el congelador ya que se crea una presión en el contenedor y podría explotar y dañar el electrodoméstico.
- Los alimentos congelados pueden causar quemaduras de frío si se consumen inmediatamente después de retirarlos del congelador.
- No coloque el electrodoméstico bajo la luz solar.
- Mantenga las velas, lámparas y otros artículos con llamas lejos del electrodoméstico para que no causen un incendio.
- El electrodoméstico está destinado para almacenar alimentos y/o bebidas en un hogar normal como se explica en este manual de instrucciones. Debería tener cuidado al momento de mover el electrodoméstico ya que este es pesado.
- No quite ni toque los artículos del congelador con las manos mojadas/húmedas ya que podrían causar abrasiones en la piel o quemaduras de frío.
- No utilice nunca la base, los cajones, las puertas, etc. para pararse o como apoyo.
- Los alimentos congelados no deben ser recongelados una vez que hayan sido descongelados.
- No consuma las paletas heladas o los cubos de hielo directamente del congelador ya que pueden causar quemaduras de frío en la boca y en los labios.
- No sobrecargue los estantes de la puerta ni coloque demasiados alimentos en los cajones Crispers para evitar que los artículos se caigan y causen lesiones o daños en el electrodoméstico.
- **Este aparato refrigerante no está diseñado para usar como aparato integrado.**

¡Precaución!

Limpieza y cuidado

- Antes de realizar el mantenimiento, apague el electrodoméstico y desconecte el conector del tomacorriente principal.
- No limpie el electrodoméstico con objetos de metal, limpiadores de vapor, aceites etéreos, solventes orgánicos o limpiadores abrasivos.
- No utilice objetos filosos para quitar la escarcha del electrodoméstico. Utilice una espátula de plástico.

Instalación - ¡Importante!

- Siga cuidadosamente las instrucciones brindadas en este manual para realizar la conexión eléctrica. Desembale el aparato y compruebe si tiene algún daño.
- No conecte el electrodoméstico si está dañado. Informe inmediatamente sobre los posibles daños al lugar donde lo compró. En este caso, guarde el material de empaque.
- Se aconseja esperar al menos cuatro horas antes de conectar el electrodoméstico para permitir que el aceite fluya hacia el compresor.
- Debe circular aire alrededor del electrodoméstico; la falta de aire produce sobrecalentamiento. Para lograr una buena ventilación, sigas las instrucciones relevantes para la instalación.
- Siempre que sea posible, la parte trasera del producto no debe estar muy cerca de la pared para evitar que toque o alcance las partes calientes (compresor, condensador). Para evitar el riesgo de incendio, sigas las instrucciones relevantes para la instalación.
- No se debe colocar el electrodoméstico cerca de radiadores o cocinas.
- Asegúrese de que el conector principal esté accesible después de realizar la instalación del electrodoméstico.

Mantenimiento

- Todos los trabajos eléctricos necesarios para mantener este aparato deben ser realizados por un electricista cualificado o una persona competente.
- El mantenimiento del producto debe ser realizado por un centro de servicio autorizado y sólo se deben utilizar repuestos genuinos.
 - 1) Si el electrodoméstico es "Frost Free", libre de escarcha.
 - 2) Si el electrodoméstico contiene un congelador.

Instalar el aparato nuevo

Antes de utilizar el aparato por primera vez, debe leer los siguientes consejos.



Para mejorar la eficacia del sistema refrigerante y ahorrar energía, es necesario mantener una buena ventilación alrededor del aparato para disipar el calor. Por esta razón, se debe dejar suficiente espacio libre alrededor del refrigerador.

Recomendación: Se aconseja que haya al menos 50-70 mm de espacio desde la parte trasera de la heladera a la pared, al menos 100 mm de espacio desde la superficie, al menos 100 mm del lateral a la pared y un espacio en la parte frontal para poder abrir las puertas a 135/150°.

Consulte los siguientes diagramas.

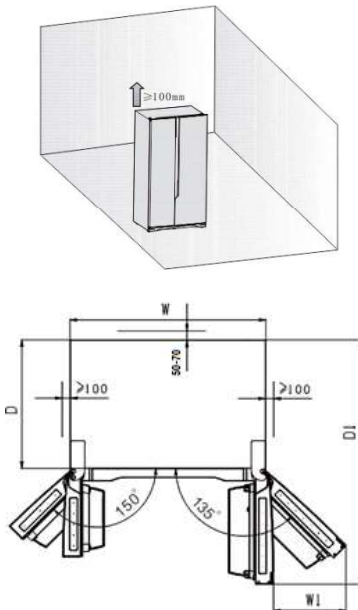

Espacio necesario (mm)

W	W1	D	D1
908	441,5	550	1096,5

Nota:

● Este aparato funciona bien en las clases de clima de SN a T mostradas en la tabla siguiente. Puede no funcionar correctamente si se deja a una

temperatura superior o inferior al rango indicado por un largo periodo.

Clase climática	Temperatura ambiente
SN	+10°C a +32°C
N	+16°C a +32°C
ST	+16°C a +38°C
T	+16°C a +43°C

● Coloque el aparato en un lugar seco para evitar daños por la humedad.

● Mantenga el aparato apartado de la luz directa del sol, de la lluvia o de la escarcha. Coloque el aparato alejado de fuentes de calor, como estufas, fuegos o calentadores.

Estabilización del aparato

● Para una estabilización y una circulación de aire suficientes en la sección trasera inferior del aparato, es posible que sea necesario ajustar las patas inferiores. Las puede regular manualmente con la mano o utilizando una llave correcta.

● Cuando haya colocado el producto en su sitio, ajuste los dos pies de soporte frontales en la parte de abajo del frigorífico. La base de los pies de soporte tiene que estar cerca del suelo para evitar que el producto vuelque cuando se llene la puerta.

● Para permitir que las puertas se cierren solas, incline la parte superior hacia atrás unos 10 mm o en 0,5° girando las patas ajustables.

● Cuando desee trasladar el aparato, recuerde volver a girar las patas para que puedan rodar libremente. Vuelva a instalar el electrodoméstico una vez que haya sido reubicado.

¡Precaución! Los rodillos, que no son ruedas, solo se deben usar para moverla hacia delante o hacia atrás. Mover la nevera hacia los lados podría dañar el suelo y los rodillos.

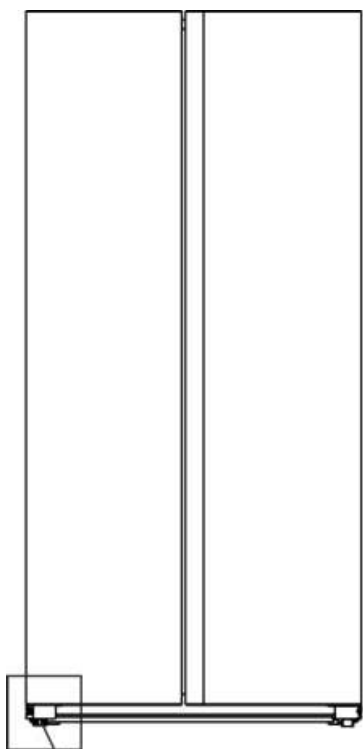

Patas inferiores ajustables

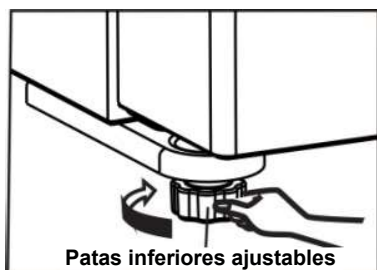

Patas inferiores ajustables

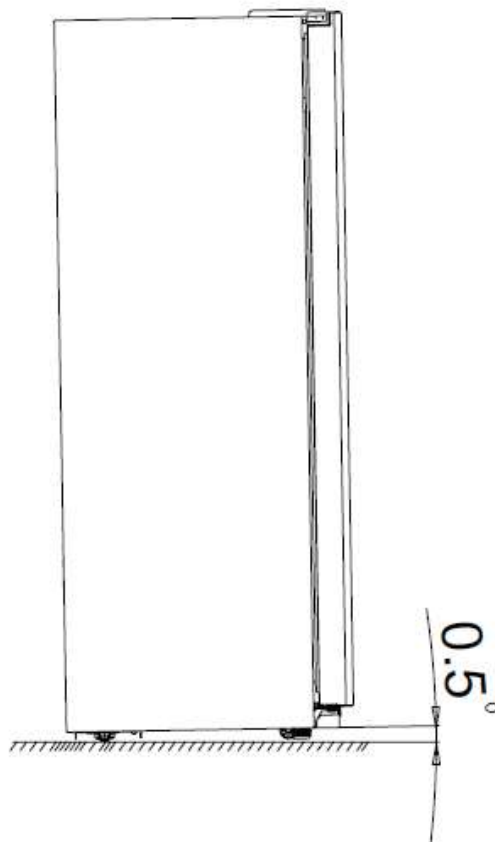

Descripción del aparato

Vista del aparato (RS677N4BIE RS677N4AWF)
 RS677N4AIF RS677N4BFD
 RS677N4BID MS91519FF

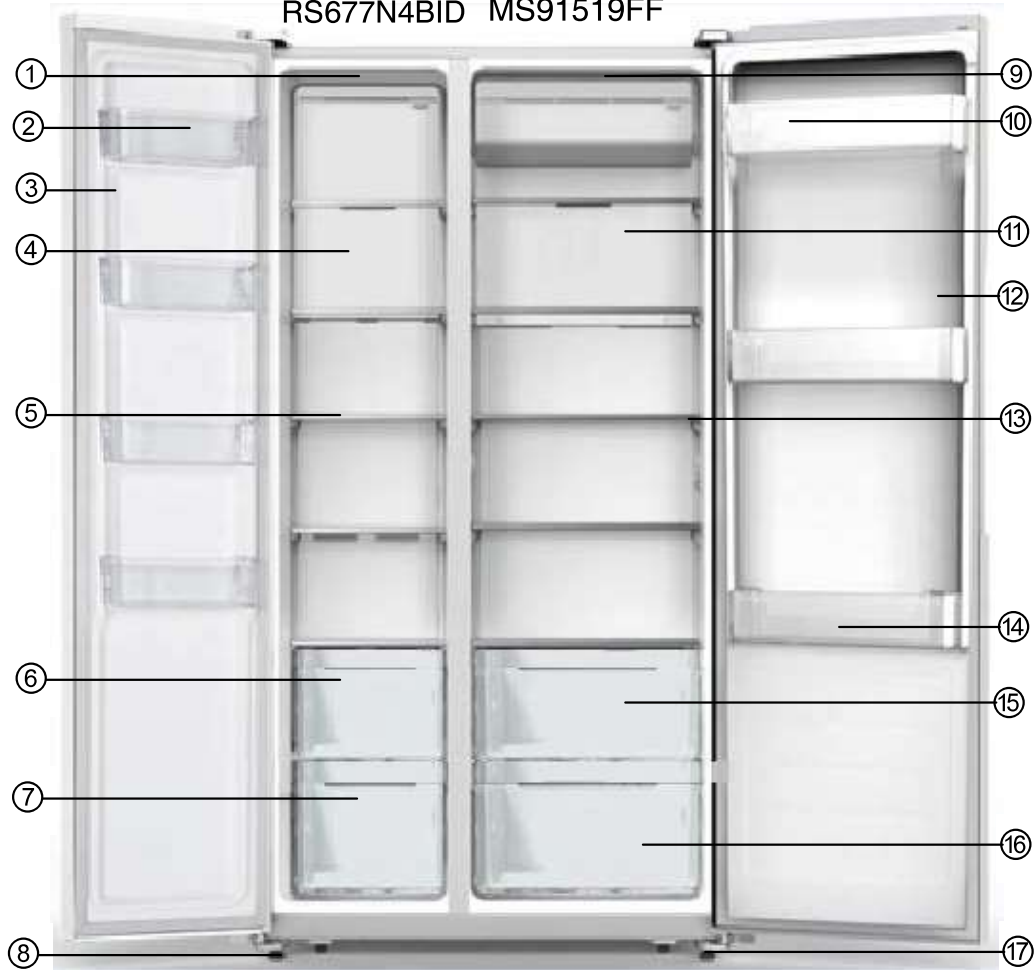

- | | |
|---|--|
| 1. Luz LED del congelador | 10. Estante de la heladera |
| 2. Estante del congelador | 11. Parte del canal de viento de la heladera |
| 3. Puerta del congelador | 12. Puerta de la heladera |
| 4. Parte del canal de viento del congelador | 13. Estante de vidrio de la heladera |
| 5. Estantes de vidrio del congelador | 14. Bandeja de huevos (interior) |
| 6. Cajón del congelador | 15. Cajón para frutas y verduras |
| 7. Cajón del congelador | 16. Cajón para frutas y verduras |
| 8. Patas inferiores izquierdas ajustables | 17. Patas inferiores derechas ajustables |
| 9. Luz LED de la heladera | |

Nota!

- Debido a las modificaciones incesantes de nuestros productos, su refrigerador puede diferir un poco del de este manual de instrucciones pero sus funciones y métodos de uso son los mismos.
- Para obtener la mejor eficiencia energética de este producto, coloque todos los estantes, cajones y recipientes en su posición original como se muestra en la imagen de arriba.

Vista del aparato



- | | |
|---|--|
| 1. Luz LED del congelador | 10. Luz LED de la heladera |
| 2. Estante del congelador | 11. Estante de la heladera |
| 3. Puerta del congelador | 12. Parte del canal de viento de la heladera |
| 4. Parte del canal de viento del congelador | 13. Puerta de la heladera |
| 5. Estantes de vidrio del congelador | 14. Estante de vidrio de la heladera |
| 6. Parte de la cubitera | 15. Bandeja de huevos (interior) |
| 7. Cajón del congelador | 16. Cajón para frutas y verduras |
| 8. Cajón del congelador | 17. Cajón para frutas y verduras |
| 9. Patas inferiores izquierdas ajustables | 18. Patas inferiores derechas ajustables |

Nota!

- Debido a las modificaciones incesantes de nuestros productos, su refrigerador puede diferir un poco del de este manual de instrucciones pero sus funciones y métodos de uso son los mismos.
- Para obtener la mejor eficiencia energética de este producto, coloque todos los estantes, cajones y recipientes en su posición original como se muestra en la imagen de arriba.

Vista del aparato (FSN519WFI
HSN519WIF)
RS677N4WCD



- | | |
|---|--|
| 1. Luz LED del congelador | 10. Estante de la heladera |
| 2. Estante del congelador | 11. Tanque de agua |
| 3. Puerta del congelador | 12. Parte del canal de viento de la heladera |
| 4. Parte del canal de viento del congelador | 13. Puerta de la heladera |
| 5. Estantes de vidrio del congelador | 14. Estante de vidrio de la heladera |
| 6. Cajón del congelador | 15. Bandeja de huevos (interior) |
| 7. Cajón del congelador | 16. Cajón para frutas y verduras |
| 8. Patas inferiores izquierdas ajustables | 17. Cajón para frutas y verduras |
| 9. Luz LED de la heladera | 18. Patas inferiores derechas ajustables |

Nota!

- Debido a las modificaciones incesantes de nuestros productos, su refrigerador puede diferir un poco del de este manual de instrucciones pero sus funciones y métodos de uso son los mismos.
- Para obtener la mejor eficiencia energética de este producto, coloque todos los estantes, cajones y recipientes en su posición original como se muestra en la imagen de arriba.

Controles de la pantalla (sólo para algunos productos)

Utilice el electrodoméstico siguiendo las siguientes normas de control. El electrodoméstico cuenta con las siguientes funciones, como por ejemplo el panel de control que se muestra en las siguientes imágenes.

Control de la temperatura

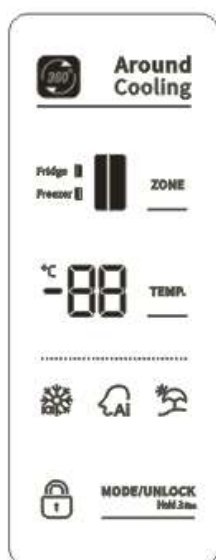

Para la conservación óptima de los alimentos, recomendamos que, cuando encienda su frigorífico por primera vez, la temperatura del mismo se ajuste a 5°C y la temperatura del congelador a -18 °C. Si desea cambiar la temperatura, siga



las instrucciones a continuación.

Nota: Un ajuste de temperatura elevado acelerará los residuos de comida.





¡Precaución! Al ajustar una temperatura, se ajusta la temperatura media de todo el armario de la nevera. La temperatura dentro de cada compartimento puede variar del valor de temperatura que se muestra en el panel dependiendo de cuánta comida haya almacenada y dónde esté ubicada. Las temperaturas ambientales también podrían afectar a la temperatura real del interior del aparato.

Desbloquear

Cuando se encienda el aparato por primera vez, la retroiluminación de los iconos de la pantalla empezarán a funcionar. Si no se pulsa ningún botón y las puertas están cerradas, la retroiluminación se apagará al cabo de 60 segundos.

Todos los botones están bloqueados si el ícono "  " está iluminado, presione el botón "  Hold 3 Sec " durante 3 segundos para desbloquearlos. Se bloqueará automáticamente después de 20 segundos sin pulsar ningún botón.

Selección de modo

Puede seleccionar los tres modos "  ", "  ", "  " pulsando el botón "  Hold 3 Sec " en estado de desbloqueo. Se seleccionará después de pasar 10 segundos sin pulsar ningún botón.

1. Super congelar ()

La Super congelar bajará rápidamente la temperatura dentro del congelador para que las comidas se congelan de forma más rápida. Esto puede bloquear las vitaminas y los nutrientes de los alimentos y mantenerlos frescos por más tiempo.

- Cuando la función esté activada, la temperatura del congelador cambiará automáticamente a -24 °C.
- En caso de congelar una máxima cantidad de alimentos, espere cerca de 24 horas.
- Super congelar se apaga automáticamente después de 52 horas y el ajuste de temperatura del congelador volverá al ajuste anterior.

2. Inteligencia Artificial ()

- Cuando la función se ha seleccionado, la temperatura del aparato se ajusta automáticamente.



• Cuando la función de Inteligencia Artificial está activada, la temperatura de la heladera se conmuta automáticamente a 5°C y la del congelador a -18°C.

3. Vacaciones

Si va a estar fuera durante mucho tiempo, puede activar esta función. Cuando la función esté activada, la temperatura del frigo cambiará automáticamente a 15 °C y la del congelador, a -18 °C.

¡Importante! No almacene alimentos en la heladera durante ese tiempo.

Configuración de la temperatura

• Puede controlar la temperatura del refrigerador () y del congelador ()

pulsando el botón “**ZONE**” en estado de desbloqueo. El icono correspondiente al compartimento seleccionador se iluminará y el otro se mantendrá.

• Puede pulsar el botón “**TEMP.**” para controlar la temperatura del refrigerador cuando el icono correspondiente () se

ilumine. Cuando presiona el botón continuamente, la temperatura será ajustado en la siguiente secuencia.

5 → 4 → 3 → 2 → 8 → 7 → 6 (°C)



• Puede pulsar el botón “**TEMP.**” para controlar la temperatura del congelador cuando el icono correspondiente () se ilumine. Cuando presiona el botón continuamente, la temperatura será ajustado en la siguiente secuencia.

-18 → -19 → -20...-23 → -24 → -14 → -15 → -16 → -17 (°C)

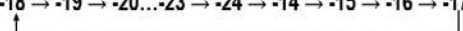

Alarma de la puerta

• Cuando la puerta de frigo o del congelador está abierta durante más de 1 minuto, la alarma de la puerta sonará. El timbre se detendrá automáticamente después de 10 minutos.

• Para ahorrar energía, evite dejar la puerta abierta por mucho tiempo cuando utiliza el electrodoméstico. La alarma de la puerta se puede detener al cerrar la puerta.

Controles de la pantalla (sólo para algunos productos)

Utilice su electrodoméstico de acuerdo con las siguientes normas de control, su electrodoméstico tiene las funciones y modos correspondientes, como se muestra en las imágenes siguientes de los paneles de control.

Control de la temperatura



Para la conservación óptima de los alimentos, recomendamos que, cuando encienda su frigorífico por primera vez, la temperatura del mismo se ajuste a 5 °C y la del congelador a -18 °C. Si desea cambiar la temperatura, siga las instrucciones a continuación.

Nota: Un ajuste de temperatura elevado acelerará los residuos de comida.

¡Precaución! Al ajustar una temperatura, se ajusta la temperatura media de todo el armario de la nevera.

La temperatura dentro de cada compartimento puede variar del valor de temperatura que se

muestra en el panel dependiendo de cuánta comida haya almacenada y dónde esté ubicada.

Las temperaturas ambientales también podrían afectar a la temperatura real del interior del aparato.

Desbloqueo

Cuando se encienda el aparato por primera vez, la retroiluminación de los iconos de la pantalla empezarán a funcionar. Si no se toca ningún botón y las puertas están cerradas, la retroiluminación se apagará al cabo de 60 segundos.

Todos los botones están bloqueados si el ícono "🔒" está iluminado, presione el botón "UNLOCK Hold 3 Sec" durante 3 segundos para desbloquearlos. Se bloqueará automáticamente después de 20 segundos si no se presiona ningún botón.

Selección del Modo

Puede seleccionar "❄️" "🧠", dos modos presionando el botón "MODE" en estado de desbloqueo. Y se seleccionará después de 10 segundos sin presionar ningún botón.

1. Súper Congelador (❄️)

Súper Congelador bajará rápidamente la temperatura dentro del congelador para que los alimentos se congelen más rápido. Esto puede bloquear las vitaminas y los nutrientes de los alimentos y mantenerlos frescos por más tiempo.

- Cuando la función está activada, la temperatura del congelador cambia automáticamente a -24 °C.
- En caso de congelar una cantidad máxima de alimentos, espere 24 horas.
- Súper Congelador se apaga automáticamente después de 52 horas y el ajuste de temperatura del congelador volverá al ajuste anterior.

2. Inteligencia artificial (🧠)

- Cuando la función se ha seleccionado, la temperatura del aparato se ajusta automáticamente.
- Cuando la función de Inteligencia Artificial está activada, la temperatura de la heladera se conmuta automáticamente a 5°C y la del congelador a -18°C.

Configuración de la temperatura

- Puede presionar el botón "FRIDGE" para controlar la temperatura del frigorífico cuando el ícono correspondiente (🌡️) parpadee. Cuando pulse continuamente el botón, la temperatura se ajustará en la secuencia siguiente.

5 → 4 → 3 → 2 → 8 → 7 → 6 (°C)

- Puede presionar el botón “ FREEZER ” para controlar la temperatura del congelador mientras el ícono correspondiente () parpadee. Cuando pulse continuamente el botón, la temperatura se ajustará en la secuencia siguiente.

-18 → -19 → -20...-23 → -24 → -14 → -15 → -16 → -17 (°C)

Alarma de la puerta

- Si la puerta del frigorífico o congelador permanece abierta durante más de 2 minutos, sonará la alarma indicando "puerta abierta". El timbre se detendrá automáticamente después de 10 minutos.
- Para ahorrar energía, evite dejar la puerta abierta por mucho tiempo cuando utiliza el electrodoméstico. La alarma de la puerta se puede detener al cerrar la puerta.

Controles de la pantalla (sólo para algunos productos)

Utilice su electrodoméstico de acuerdo con las siguientes normas de control, su electrodoméstico tiene las funciones y modos correspondientes, como se muestra en las imágenes siguientes de los paneles de control. Cuando el aparato se enciende por primera vez, la retroiluminación de los íconos en el panel de visualización se ilumina durante 3 segundos y luego éste comienza a funcionar. Si no se pulsa ningún botón y la puerta de la nevera no se abre o cierra, la retroiluminación se apagará al cabo de 1 minuto.

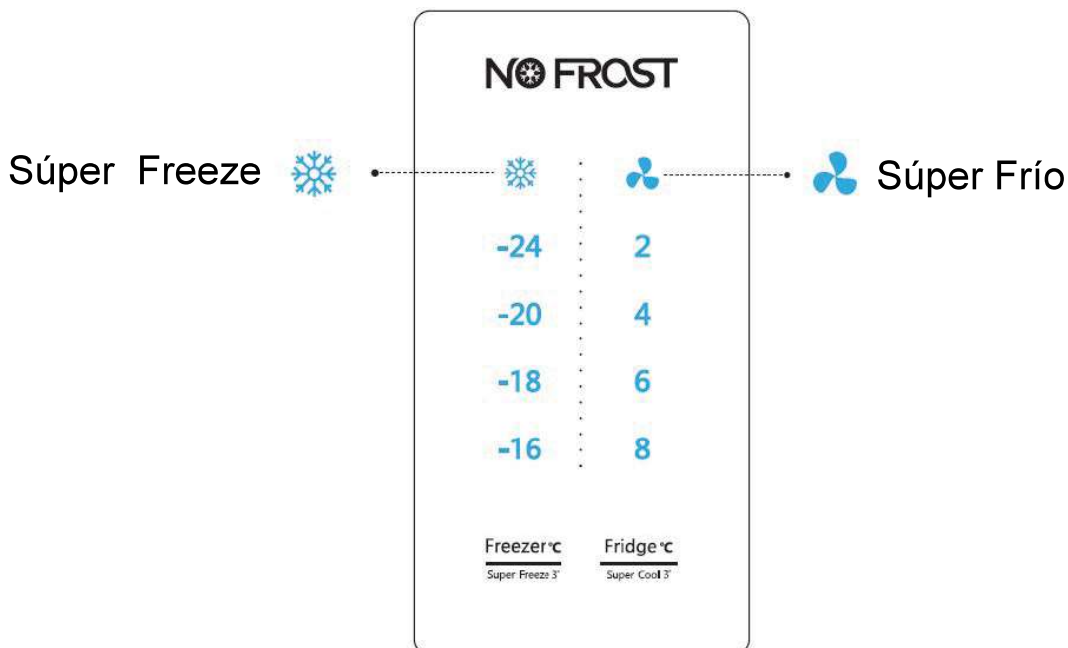

Control de la temperatura

Le recomendamos que cuando encienda su frigorífico por primera vez, ajuste la temperatura a 4°C y el congelador a -18°C. Si desea cambiar la temperatura, siga las siguientes instrucciones.

¡Precaución! Al ajustar una temperatura, se ajusta la temperatura media de todo el armario de la nevera. La temperatura dentro de cada compartimiento puede variar del valor de temperatura que se muestra en el panel dependiendo de cuánta comida haya almacenada y dónde esté ubicada. Las temperaturas ambientales también podrían afectar a la temperatura real del interior del aparato.

1. Congelador

Pulse la parte central del  para ajustar la temperatura del congelador

entre -16 °C y -24 °C según desee, y el indicador de temperatura del congelador mostrará el valor correspondiente en la siguiente secuencia.

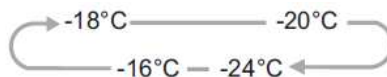

2. Heladera

Pulse la parte central del  para ajustar la temperatura del congelador entre 8 °C y 2 °C según desee, y el indicador de temperatura del congelador mostrará el valor correspondiente en la siguiente secuencia.

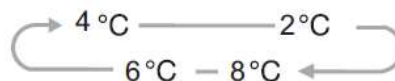



3. Super Freeze (Súper Freeze)

 Super Freeze puede disminuir rápidamente la temperatura y

congelar los alimentos mucho más rápido que lo usual.

- Esta función lo ayuda a mantener las vitaminas y los nutrientes de los alimentos frescos por largos periodos.

- Pulse la parte central del botón  durante 3 segundos para activar la función Super Freeze. La luz  se iluminará y el indicador de temperatura del congelador mostrará -24 °C.

- Super Freeze se desactiva automáticamente después de 52 horas.



- Cuando la función Super Freeze está activada, la puede desactivar pulsando la parte central del botón  y el ajuste de temperatura del congelador volverá al ajuste previo.

Nota: Cuando seleccione la función "Super Freeze", asegúrese de que no haya bebidas enlatadas o botellas

(especialmente bebidas gasificadas en el compartimiento del congelador. Las botellas y las latas pueden explotar.

4. Super Cool (Súper Frío)

 Super Cool puede refrigerar más rápido los alimentos y mantener los alimentos frescos por más tiempo.

Pulse la parte central del botón  durante 3 segundos para activar esta función. La luz  se iluminará y el indicador de temperatura de la nevera mostrará 2 °C. La función Super Cool se apaga automáticamente al cabo de 3 horas.

Cuando la función Super Cool está activada, la puede desactivar pulsando la parte central del botón  y el ajuste de temperatura de la nevera volverá al ajuste previo.

Uso del aparato

Esta sección explica cómo utilizar la mayoría de funciones útiles. Se recomienda leerla detenidamente antes de utilizar el aparato. Puede variar según el modelo..

1. Ajuste de la puerta

Si ve que las puertas no están niveladas, puede utilizar el destornillador para ajustarlas.

Cuando la puerta del congelador está más superior a la puerta del refrigerador.

Primero, puede utilizar el destornillador para girar el tornillo en sentido contrario a las agujas del reloj en la bisagra inferior para hacer que la puerta suba. A continuación, utilice el destornillador para fijar la tuerca.

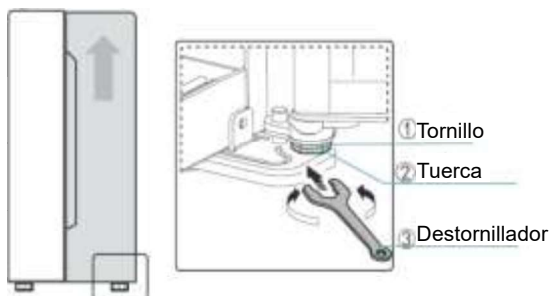

2. Uso del compartimento de nevera

El compartimento de refrigerador es apto para almacenar carnes, verduras y fruta. La fruta que meta debe estar envasada para evitar que pierda humedad o sabor que se impregne en otros alimentos.

¡Precaución! Nunca cierre la puerta de la nevera con las estanterías, el cajón para verduras y/o guías telescópicas extendidas. Podrían dañarse, así como a la nevera.

Estanterías de cristal y estantes de puerta

Las estanterías de vidrio y los estantes de la puerta son ideales para almacenar huevos, líquidos enlatados, botellas y comida empaquetada. Es posible colocarlos a diferentes alturas, según sus necesidades. No coloque demasiadas

cosas en los estantes. Antes de levantar el estante de la puerta en forma vertical, quite los alimentos.

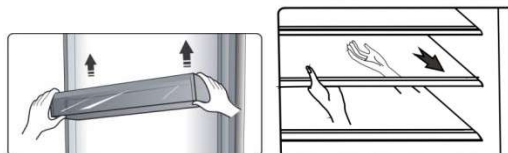

Cuando quite los estantes, tire suavemente hasta que el estante salga de las guías.

Cuando vuelva a colocar las estanterías, asegúrese de que no haya obstáculos detrás y empuje suavemente la estantería para volver a colocarla en su posición.

Nota: Todos los soportes de la puerta y los estantes pueden extraerse para realizar la limpieza.

Cajones

Son adecuados para almacenar frutas y verduras. Se pueden sacar para limpiarlos.

Para retirarlos, abra primero la puerta hasta su ubicación final. Saque el cajón e incline hacia arriba la parte delantera del cajón después de moverlo ligeramente.

3. Uso del compartimento congelador

El compartimento congelador es adecuado para almacenar los alimentos que deban congelarse, como carne, pescado, helados, etc...

¡Precaución! No cierre la puerta si las estantería o los cajones están fuera. Podrían dañarse, así como a la nevera.

4. Utilización de la cubitera (solo para el modelo con cubitera)

La cubitera es una parte independiente que se puede sacar de la cámara de congelado.

Utilización de la cubitera

- Saque la cubitera y colóquela sobre una superficie. Después, llénela sin que el nivel exceda la línea.
- Coloque la cubitera llena en el compartimento del congelador de nuevo.
- Cuando se formen los cubitos de hielo, gire las perillas en sentido horario para que el hielo caiga en la bandeja que hay debajo.
- Los cubitos de hielo pueden almacenarse en la caja de hielo. Si los necesita, puede sacar la caja directamente.



inyección de agua



sacar hielo

Nota: Si está utilizando la cubitera por primera vez o no la ha utilizado durante mucho tiempo, límpiela antes de usarla.

5. Dispensador de agua (solo para el modelo con dispensador de agua)

El dispensador de agua, ubicado en la puerta de la heladera, es para almacenar agua potable.

Con este electrodoméstico usted puede obtener agua fría sin abrir el refrigerador. Debería informarse sobre los siguientes consejos.

• Antes del uso

Antes de usar el aparato por primera vez debería utilizarlo de la siguiente manera.

1. Sostenga firmemente ambos lados del tanque de agua, y luego levante el tanque de agua moviéndolo hacia arriba y hacia abajo.
2. Desatornille el cabezal y luego límpielo junto con el interior del tanque de agua.

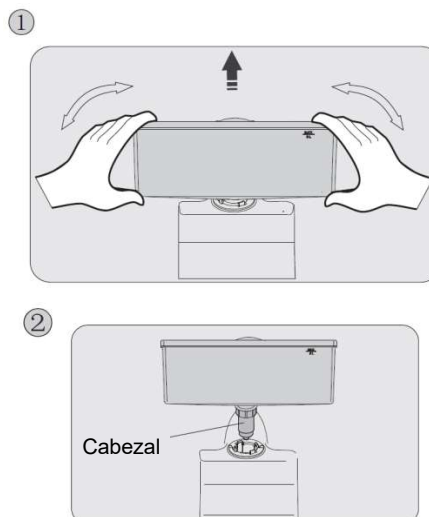

• Montaje

Antes de volver a colocarlo, drene el agua dentro del tanque y compruebe si la arandela está invertida o no.

1. Inserte el cabezal en el orificio.
2. Coloque el tanque a lo largo de las guías en la puerta.
3. Presione ambos lados del tanque.
4. Cuando escuche el sonido de un "clic" significa que la instalación se completó.

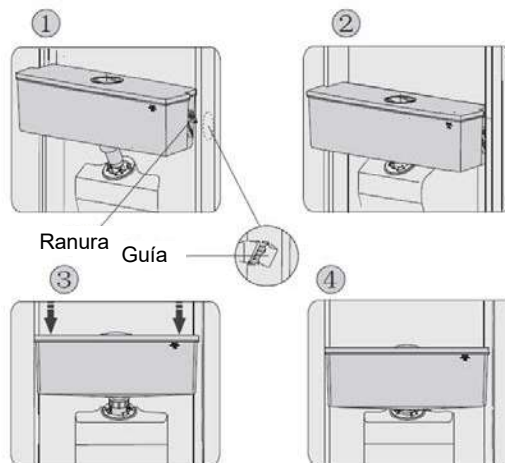

¡Advertencia!

1. Asegúrese de no presionar el cabezal;
2. Al colocar el tanque de agua, asegúrese de colocar primero el cabezal en el orificio;

• Llenado con agua

Antes de llenar el tanque con agua potable, asegúrese de que el tanque de

agua esté estable y en la posición correcta.

¡Precaución!

Llene con agua hasta 3L (como se sugiere) y no por encima del nivel. De lo contrario, puede desbordarse cuando la tapa esté cerrada.

Le recomendamos realizar el llenado de las siguientes maneras.

1. Quite la tapa chica y vierta el agua desde la entrada de la tapa grande.
2. Quite el cobertor del tanque y luego vierta el agua directamente.

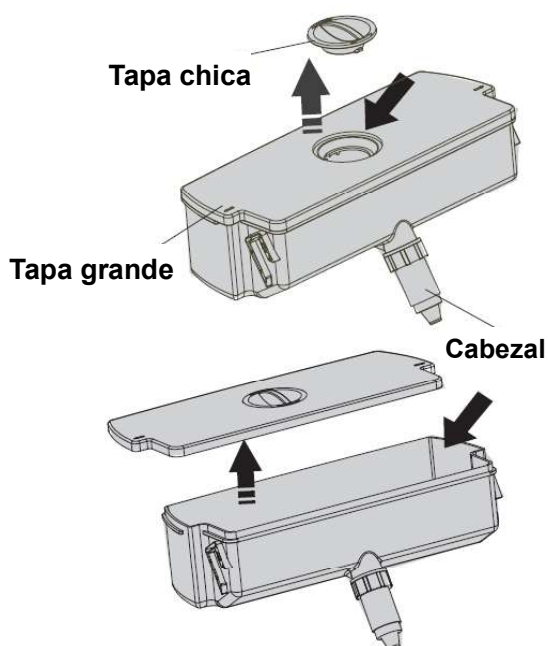

¡Advertencia!

No toque otras partes del electrodoméstico cuando vierta el agua ya que podría causar fugas de agua.

• Dispensado de agua

1. Asegúrese de que el cobertor del tanque de agua esté bien colocado.
2. Cierre la puerta de la heladera y verifique el dispensador.

• Recepción del agua

Debe utilizar el vaso correcto para recibir el agua debajo del dispensador.



¡Advertencia!

No presione la palanca del dispensador sin un vaso, puede causar fugas de agua desde el dispensador.

• Limpieza

1. Quite cuidadosamente el tanque de agua de la puerta y luego limpie el tanque, la tapa y el cabezal con un poco de agua.
2. Después de limpiar el electrodoméstico, déjelo secar de forma natural o utilice un secador.
3. Si ha utilizado el dispensador de agua muchas veces, el agua en el tanque receptor puede gotear hacia el suelo, lo que puede humedecerlo; usted debería limpiar el tanque con una toalla seca de forma regular antes de que se desborde.

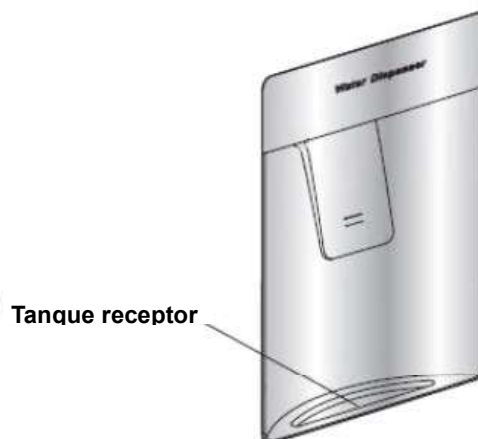

Limpieza y cuidado

Por motivos de higiene, se debe limpiar periódicamente el aparato (así como los accesorios exteriores e interiores) al menos cada dos meses.

¡Precaución!

El aparato no debe estar conectado a la corriente durante la limpieza. ¡Peligro de descarga eléctrica! Antes de limpiarlo, apague el aparato y desconecte el enchufe de la toma eléctrica.

Limpieza exterior

Debe limpiar periódicamente el aparato para mantener su buen estado.

- Rocíe agua en el trapo de limpieza en lugar de rociarla directamente en la superficie del aparato. Esto ayudará a distribuir la humedad de manera uniforme por la superficie.
- Limpie las puertas, asas y superficies del armario con un detergente suave y, a continuación, séquelas con un trapo suave.

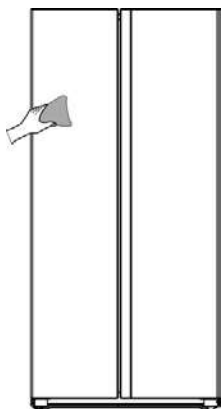

¡Precaución!

- No utilice objetos afilados, ya que podrían rayar la superficie.
- No utilice diluyentes, detergente para vehículos, Clorox, aceites etéreos, limpiadores abrasivos ni disolventes orgánicos, como benceno, para limpiarlo. Podrían dañar la superficie del aparato y provocar un incendio.

Limpieza interior

Debe limpiar periódicamente el interior del aparato. Le resultará más fácil limpiarlo cuando tenga poca cantidad de comida. Limpie el interior del frigorífico y el congelador con una solución débil de bicarbonato de soda y, a continuación, aclárelo con agua caliente usando un trapo o esponja escurridos. Séquelo completamente antes de volver a colocar los estantes y cestas. Seque bien todas las superficies y partes extraíbles antes de volver a colocarlas.

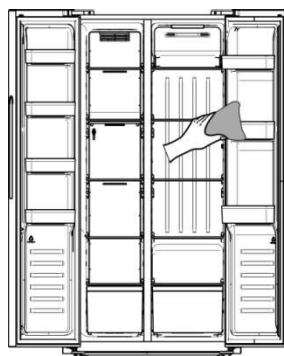

Aunque este aparato tiene una función automática de descongelación, podría haber una capa de escarcha en el interior del compartimento congelador si se ha abierto con frecuencia la puerta o si se ha mantenido abierta mucho rato. Si la escarcha es demasiado gruesa, elija un momento en el que el congelador esté casi vacío y siga estos pasos:

1. Retire los alimentos y los accesorios, desenchufe el aparato de la electricidad y deje las puertas abiertas. Ventile bien la habitación para acelerar el proceso de descongelación.
2. Cuando se haya descongelado completamente, limpie el congelador siguiendo el proceso antes descrito.
3. Los espacios al lado de la parte del canal de viento del congelador son difíciles de limpiar con un paño. Puede usar un rociador a presión para ayudarlo a

limpiar. Rocíe primero una solución débil de bicarbonato de sodio y luego enjuague con agua tibia. Secar completamente después de limpiar.

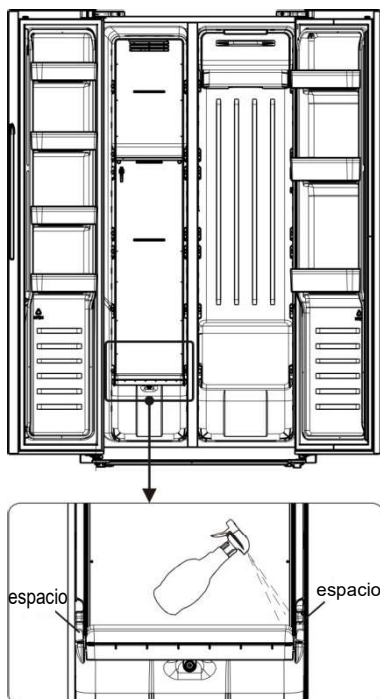

¡Advertencia!

No utilice objetos afilados para eliminar la escarcha del compartimento congelador. Solo se debe volver a conectar a la corriente y encender el aparato cuando el interior esté completamente seco.

Limpeza del sello de las puertas

Procure mantener limpio el sello de las puertas. Los alimentos y bebidas pegajosos pueden hacer que los sellos se enganchen en el armario y se rompan al abrir la puerta. Limpie el sello con un detergente suave y agua caliente. Aclárelo

y séquelo completamente después de limpiarlo.

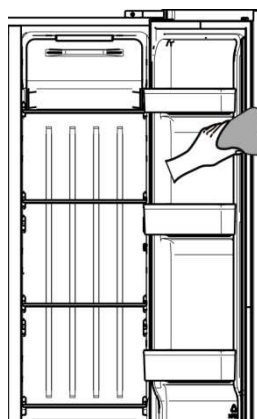

¡Precaución! Solo se debe encender el aparato si los sellos de las puertas están completamente secos.

Reemplazo de la luz LED:

Advertencia: ¡El usuario no debe reemplazar la luz LED! Si la luz LED se daña, contacte a la línea de atención al cliente para una asistencia. Para reemplazar la luz LED, siga los siguientes pasos:

1. Desenchufe el aparat.
2. Quite el cobertor de la luz presionando hacia arriba y hacia afuera.
3. Sostenga el cobertor de la luz LED con una mano y tire con la otra mientras presiona el conector.
4. Reemplace la luz LED y colóquela correctamente en el lugar.

Sugerencias y consejos útiles

Consejos de ahorro de energía

Se recomienda seguir estos consejos para ahorrar energía.

- Procure evitar mantener la puerta abierta durante mucho rato para ahorrar energía. Asegúrese de que el aparato esté alejado de fuentes de calor (luz solar directa, horno eléctrico o estufa, etc)
- No ajuste una temperatura más fría de lo necesario.
- No guarde alimentos calientes ni líquidos con evaporación en el aparato.
- Coloque el aparato en una habitación bien ventilada y sin humedad. Consulte el capítulo Instalar el aparato nuevo.
- Si el diagrama muestra la combinación correcta de cajones, cajones para verduras y estantes, no la modifique, ya que ha sido diseñada para ofrecer la configuración energética más eficiente.

Sugerencias para refrigerar alimentos frescos

- No coloque alimentos calientes directamente en el frigorífico o el congelador, ya que la temperatura interna aumentará haciendo que el compresor necesite más potencia y consuma más energía.
- Cubra o envuelva los alimentos, en especial si tienen aromas intensos.
- Coloque adecuadamente los alimentos para que el aire pueda circular libremente a su alrededor.

Sugerencias de refrigeración

- Carne (todo tipo), envolver en bolsas de polietileno: Envuélvala y colóquela en el estante de cristal que hay sobre el cajón de las verduras. Respete siempre los tiempos de almacenamiento y consúmala según las fechas recomendadas por los

fabricantes.

- Alimentos cocinados, platos fríos, etc.: Deben estar siempre cubiertos y se pueden colocar en cualquier estante.
- Frutas y verduras: Se deben guardar en el cajón especial incluido.
- Mantequilla y queso: Se deben envolver con plástico hermético o película plástica.
- Botellas de leche: Deben tener una tapa y se pueden almacenar en los estantes de la puerta.

Consejos de congelación

- Cuando lo encienda por primera vez o después de un largo periodo sin usarlo, deje que el aparato funcione al menos dos horas con los ajustes más altos antes de meter alimentos.
- Prepare los alimentos en porciones pequeñas para permitir que se congelen rápida y completamente y para que después sea posible descongelar solo la cantidad necesaria.
- Envuelva los alimentos en papel de aluminio o envoltorio hermético de polietileno para alimentos.
- No permita que los alimentos frescos descongelados entren en contacto con los alimentos ya congelados para evitar que suba la temperatura de estos últimos.
- Si se consumen los alimentos congelados inmediatamente después de sacarlos del congelador, podrían causar quemaduras por congelación en la piel.
- Se recomienda etiquetar y datar cada paquete congelado para mantener un seguimiento de los tiempos de almacenamiento.

Recomendaciones para guardar los alimentos congelados

- Asegúrese de que el vendedor de los alimentos haya almacenado los alimentos congelados de forma correcta.
- Una vez descongelados, los alimentos se deteriorarán rápidamente y no deben volverse a congelar. No supere el periodo de almacenamiento indicado por el fabricante de los alimentos.

Apagar el aparato

Si fuera necesario apagar el aparato

durante un periodo prolongado, debe seguir estos pasos para prevenir la aparición de hongos en él.

1. Retire todos los alimentos.
2. Desconecte el enchufe de la toma eléctrica.
3. Limpie y seque completamente el interior.
4. Asegúrese de que todas las puertas queden abiertas ligeramente para permitir que circule el aire.

Solución de problemas

Si experimenta algún problema con el aparato o le preocupa que no funcione correctamente, puede realizar estas sencillas comprobaciones antes de llamar al servicio técnico.

¡Advertencia! No intente reparar el aparato usted mismo. Si el problema persiste después de realizar las comprobaciones mencionadas a continuación, póngase en contacto con un electricista cualificado, un ingeniero de servicio autorizado o la tienda donde compró el producto.

¡Advertencia! Las instrucciones de funcionamiento o el manual de uso y mantenimiento de los refrigeradores contienen una advertencia de aprisionamiento infantil.

PELIGRO: Riesgo de atrapamiento para niños. Antes de descartar el refrigerador o congelador viejo:

- Retire las puertas.
- Deje los estantes colocados para que los niños no puedan meterse fácilmente.

Problema	Causa posible y solución
El aparato no funciona correctamente	Compruebe si el cable eléctrico está enchufado correctamente en la toma eléctrica.
	Compruebe el fusible o el circuito del suministro eléctrico y sustitúyalos si fuera necesario.
	La temperatura ambiental es demasiado baja. Intente establecer la temperatura de la cámara en un nivel más frío para solucionar este problema.
	Es normal que el congelador no funcione durante el ciclo de descongelación automática, o durante periodos cortos después de encender el aparato para proteger el compresor.
Salen olores de los compartimentos	Es posible que sea necesario limpiar el interior.
	Algunos alimentos, recipientes o envoltorios podrían desprender olores.
Se oye ruido del aparato	Los sonidos descritos a continuación son normales: <ul style="list-style-type: none"> •Ruido de funcionamiento del compresor. •Ruido de movimiento de aire del motor del ventilador pequeño en el compartimento del congelador o los otros compartimentos. •Sonido de gorgoteo similar al de agua hirviendo. •Sonido de golpeteo durante la descongelación automática. •Sonido de chasquido antes de que arranque el compresor. •Se escucha un chasquido al sacar agua. •Se oyen ruidos del motor al sacar hielo..
	Otros ruidos inusuales se deben a los motivos indicados a continuación y es posible que deba comprobarlos y realizar alguna acción: El armario no está nivelado.

	La parte trasera del electrodoméstico toca la pared. Botellas o recipientes caídos o rodando.
El motor funciona continuamente.	Es normal escuchar con frecuencia el sonido del motor, deberá funcionar con más potencia en las circunstancias siguientes: <ul style="list-style-type: none"> •El ajuste de temperatura es más frío de lo necesario •Se ha almacenado recientemente una gran cantidad de comida caliente dentro del aparato. •La temperatura fuera de la unidad es muy elevada. •Las puertas han estado abiertas demasiado rato o se abren muy a menudo. •Después de instalar la unidad o por inactividad durante un largo periodo de tiempo.
Hay una capa de escarcha en el compartimento	Compruebe que las salidas de aire no estén bloqueadas con alimentos y asegúrese de que la comida esté colocada dentro del aparato de forma que permita una ventilación suficiente. Asegúrese de que la puerta esté completamente cerrada. Para ver cómo eliminar la escarcha, consulte el capítulo "Limpieza y mantenimiento".
La temperatura interna es demasiado cálida	Es posible que las puertas hayan estado abiertas demasiado rato o con mucha frecuencia, o que las puertas se mantengan abiertas por algún obstáculo, o que el aparato tenga poco espacio a los lados, en la parte trasera o encima
La temperatura interior es demasiado fría	Aumente la temperatura siguiendo el capítulo "Controles de la pantalla".
Las puertas no se pueden cerrar fácilmente	Compruebe si la parte superior del refrigerador está inclinada hacia atrás entre 10~15 mm para permitir que las puertas se cierren solas o si hay algo dentro que impida el cierre de puertas.
Gotea agua en el suelo	La bandeja de agua (ubicada en la parte trasera inferior del gabinete) no está correctamente nivelada, el caño de desagüe (ubicado debajo de la parte superior del depósito del compresor) no está ubicado correctamente para dirigir el agua hacia la bandeja o el caño de agua está bloqueado. Puede que necesite correr el refrigerador de la pared para verificar la bandeja y el caño.
La luz no funciona	<ul style="list-style-type: none"> •La luz LED podría estar dañada. Revise cómo reemplazar las luces LED en el capítulo de limpieza y cuidado. •El sistema de control ha desactivado las luces porque la puerta ha estado abierta demasiado rato. Cierre y vuelva a abrir la puerta para reactivar las luces.
Se escuchan burbujas de agua en el refrigerador	Esto es normal. El burbujeo proviene del líquido refrigerante que circula por el refrigerador.

Eliminación del aparato

Está prohibido eliminar este aparato con los residuos domésticos.

Material de embalaje

Los materiales de embalaje con el símbolo de reciclaje son reciclables. Arroje el embalaje a un contenedor de recogida de residuos adecuado para reciclarlo.

Antes de eliminar el aparato

1. Retire el enchufe eléctrico de la toma eléctrica.
2. Corte el cable eléctrico y deséchelo con el enchufe.

¡Advertencia! Los refrigeradores contienen refrigerante y gases en el aislamiento. El refrigerador y los gases tienen que ser desechados de manera profesional ya que pueden causar lesiones a los ojos o la ignición. Asegúrese de que la tubería del circuito de refrigerante no esté dañada antes de desecharla correctamente.

	Eliminación correcta del producto
	<p>Esta marca indica que no se debe eliminar el producto con otros residuos domésticos en la UE. Para evitar posibles daños al medio ambiente o a la salud debidos a la eliminación descontrolada de residuos, recíclelo de forma responsable para fomentar la reutilización sostenible de los recursos materiales. Para devolver su dispositivo usado, utilice los sistemas de devolución y recogida o póngase en contacto con el distribuidor donde compró el producto. Ellos pueden hacerse cargo del producto para reciclarlo de forma segura para el medio ambiente.</p>

Para evitar contaminar los alimentos, siga las siguientes instrucciones

- Si abre la puerta por largos periodos puede aumentar significativamente la temperatura de los compartimientos del electrodoméstico.
- Limpie regularmente las superficies que puedan estar en contacto con alimentos y sistemas de desagües accesibles.
- Almacene la carne y el pescado crudo en los recipientes adecuados del refrigerador para que no estén en contacto ni goteen sobre otros alimentos.
- Los compartimientos de dos asteriscos para alimentos congelados son ideales para almacenar alimentos precongelados o cremas heladas y cubos de hielo.
- Los compartimientos de uno, dos y tres asteriscos no son aptos para congelar alimentos frescos

Orden	TIPO de compartimiento	Temperatura de almacenamiento meta [° C]	Alimentos adecuados
1	Heladera	+2~+8	Los huevos, los alimentos cocidos, los alimentos envasados, las frutas y verduras, los productos lácteos, las tortas, las bebidas y otros alimentos no son aptos para congelar.
2	(***)*-Congelador	≤-18	Marisco (pescado, langostinos, moluscos), productos acuáticos de agua dulce y productos cárnicos (tiempo recomendado de 3 meses - los valores nutricionales y el sabor disminuyen con el tiempo), ideal para alimentos frescos congelados.
3	***-Congelador	≤-18	Marisco (pescado, langostinos, moluscos), productos acuáticos de agua dulce y productos cárnicos (tiempo recomendado de 3 meses - los valores nutricionales y el sabor disminuyen con el tiempo). No es aptos para congelar alimentos frescos.
4	** -Congelador	≤-12	Marisco (pescado, langostinos, moluscos), productos acuáticos de agua dulce y productos cárnicos (tiempo recomendado de 2 meses - los valores nutricionales y el sabor disminuyen con el tiempo). No es aptos para congelar alimentos frescos.
5	*-Congelador	≤-6	Marisco (pescado, langostinos, moluscos), productos acuáticos de agua dulce y productos cárnicos (tiempo recomendado de 1 meses - los valores nutricionales y el sabor disminuyen con el tiempo). No es aptos para congelar alimentos frescos.

6	0- asteriscos	-6~0	Cerdo fresco, carne de res, pescado, pollo, algunos alimentos procesados envasados, etc. (Se recomienda consumir dentro del mismo día, preferiblemente no más de 3 días).
7	Chill [Fresco]	-2~+3	Cerdo fresco/congelado, carne de res, pescado, pollo, productos de agua dulce, etc. (7 días bajo 0° C; se recomienda sobre 0° C para consumir dentro del mismo día, preferiblemente no más de 2 días). Alimentos de origen marino (menos que 0 para 15 días, no se recomienda almacenar sobre 0° C) .
8	Alimentos frescos	0~+4	Cerdo fresco, carne de res, pescado, pollo, alimentos cocidos, etc. (Se recomienda consumir dentro del mismo día, preferiblemente no más de 3 días),.
9	Vino	+5~+20	vino rojo, vino blanco, vino espumante, etc.

Nota: almacene los distintos alimentos según los compartimientos o temperatura meta del alimento comprado.

- Si el refrigerador está vacío por largos periodos, desconéctelo, descongélelo, límpielo, séquelo y deje la puerta abierta para evitar la formación de moho dentro del electrodoméstico.

Limpieza del dispensador de agua (especial para productos con dispensador de agua):

- Limpie el tanque de agua si no ha sido utilizado por 48 horas; purgue el sistema de agua conectado al suministro de agua si no se ha extraído agua durante 5 días.

¡ADVERTENCIA! Se debe envasar los alimentos antes de introducirlos en la nevera y se debe embotellar los líquidos o introducir en recipientes con tapa para evitar problemas al limpiar el producto.