

Instrucciones de manejo Combinación de frigorífico- congelador



Es **imprescindible**, antes de su primera utilización, leer las «Instrucciones de emplazamiento, manejo y montaje» para evitar posibles daños tanto al usuario, como al aparato.

Contenido

Advertencias e indicaciones de seguridad	4
Su contribución a la protección del medio ambiente	15
Instalación	16
Lugar de emplazamiento.....	16
Clase climática	17
Requisitos de ventilación	17
Emplazamiento de varios aparatos	18
Cambiar el sentido de apertura de la puerta.....	18
Soporte distanciador de pared	19
Cómo emplazar el aparato	19
Nivelar el aparato.....	20
Dimensiones del aparato.....	21
Conexión eléctrica.....	25
Ahorro de energía	26
Descripción del aparato	28
Vista general del aparato.....	28
Distribución de los elementos en el interior	31
Adaptar los estantes de la puerta/el soporte para botellas	31
Desplazar o retirar el botellero.....	31
Adaptar la altura de las baldas.....	31
Espacio para una bandeja del horno.....	32
Cambiar la posición del botellero.....	32
Accesorios que forman parte del suministro	33
Accesorios especiales.....	33
Conectar y desconectar el aparato	34
Antes de la primera utilización	34
Conexión del aparato de frío	34
La temperatura más adecuada	36
Indicación de temperatura.....	37
Ajustar la temperatura	37
Posibles valores de ajuste.....	37
Utilizar las funciones Superfrío y SuperFrost	38
Cómo utilizar el modo Eco	40
Alarma de la temperatura y de la puerta	41
Alarma de la puerta	42
Desconectar anticipadamente la alarma de la puerta.....	42

Almacenar alimentos en el frigorífico	43
Distintas zonas de refrigeración	43
No aptos para la zona del frigorífico	44
Consejos para la compra de alimentos.....	44
Almacenamiento correcto de los alimentos	45
Almacenar los alimentos en la zona DailyFresh	46
Cajón DailyFresh ExtraCool.....	46
Ajuste de la temperatura en el cajón DailyFresh ExtraCool.....	46
Cajón DailyFresh.....	47
Congelar y conservar	50
¿Qué ocurre al congelar alimentos frescos?.....	50
Capacidad máxima de congelación.....	50
Almacenar alimentos precocinados ultracongelados	50
Congelar alimentos frescos en casa	51
Tiempo de conservación de alimentos congelados.....	52
Utilizar los accesorios	53
Preparar cubitos de hielo	53
Descongelar	54
Limpieza y mantenimiento	55
Consejos respecto a los productos de limpieza	55
Preparar el aparato para la limpieza	56
Cómo limpiar el interior	56
Retirar y desmontar los accesorios para su limpieza.....	57
Colocar las bandejas de cristal y los cajones del congelador	57
Limpieza del frontal y de las paredes laterales del aparato	58
Limpieza de la junta de la puerta	58
Limpieza de las rejillas de ventilación y de evacuación de aire	58
Después de la limpieza	59
¿Qué hacer si ...?	60
Causas de ruidos	66
Servicio Post-venta	67
Contacto en caso de anomalías.....	67
Base de datos EPREL	67
Garantía.....	67

Advertencias e indicaciones de seguridad

Este aparato cumple todas las normas de seguridad vigentes. El manejo indebido puede causar daños materiales y provocar lesiones personales y daños materiales.

Lea detenidamente el manual de instrucciones de manejo y montaje antes de poner el aparato en funcionamiento. Contienen indicaciones importantes para el montaje, la seguridad, el uso y el mantenimiento. De esta forma se protegerá y evitará daños en el aparato.

Según la norma internacional IEC 60335-1, Miele indica explícitamente que deben leerse y seguirse las indicaciones incluidas en el capítulo para la instalación del aparato así como las advertencias e indicaciones de seguridad.

Miele no se hace responsable de los daños causados debido al incumplimiento de estas indicaciones.

Conserve las presentes Instrucciones de manejo y de montaje y entréguelas al nuevo propietario en caso de venta posterior del aparato.

Uso apropiado

- ▶ El aparato está diseñado para su uso en hogares y entornos domésticos como, por ejemplo,
 - en tiendas, oficinas y entornos de trabajo similares
 - en propiedades agrícolas
 - por clientes en hoteles, hostales, pensiones y en otros entornos residenciales.

Este aparato no es apto para su uso en zonas exteriores.

- ▶ Utilice el frigorífico exclusivamente en el ámbito doméstico para refrigerar y almacenar alimentos, así como para almacenar alimentos congelados, para congelar alimentos frescos y para preparar hielo. Está prohibido cualquier otro tipo de utilización.

Advertencias e indicaciones de seguridad

- ▶ El aparato no es apto para almacenar y enfriar medicamentos, plasma sanguíneo, preparados de laboratorio o sustancias o productos similares en los que se basa la directiva sobre dispositivos médicos. El uso no adecuado del aparato puede provocar daños en los productos almacenados o su deterioro. Además, el aparato no es apto para el funcionamiento en lugares con peligro de explosión. Miele no se hace responsable por los daños ocasionados por el uso indebido o por el manejo incorrecto del aparato.
- ▶ Aquellas personas(niños incluidos) que por motivo de una incapacidad física, sensorial o mental, inexperiencia o desconocimiento no estén en condiciones de manejar el aparato de una forma segura, no podrán hacer uso de la misma sin supervisión. El uso del aparato por parte de dichas personas sin supervisión está permitido solamente si se les ha explicado el manejo del mismo de tal forma que puedan utilizarlo de forma segura y pueden reconocer los posibles peligros originados por un manejo incorrecto.

Niños en casa

- ▶ Los niños menores de 8 años deben permanecer alejados del aparato, a no ser que estén vigilados en todo momento.
- ▶ El uso del aparato por parte de niños mayores de ocho años sin supervisión está permitido solamente si se les ha explicado el manejo del mismo de tal forma que puedan utilizarlo de forma segura. Los niños deben poder reconocer los posibles peligros originados por un manejo incorrecto.
- ▶ Los niños no deben limpiar o conectar el aparato sin supervisión.
- ▶ Preste continua atención a los niños que se encuentren cerca del aparato. No deje jamás que los niños jueguen con él.
- ▶ ¡Peligro de ahogamiento! Al jugar, los niños podrían quedar enrollados en el material de embalaje (p. ej. plásticos) o cubrirse la cabeza con él y ahogarse. Mantenga el material del embalaje fuera del alcance de los niños.

Advertencias e indicaciones de seguridad

Seguridad técnica

► Se ha comprobado la estanqueidad del circuito de refrigerante. El aparato cumple todas las normas de seguridad pertinentes así como las directivas aplicables de la UE.



► Este aparato de frío contiene el refrigerante isobutano (R600a), un gas natural de alta compatibilidad medioambiental, aunque inflamable. No provoca daños en la capa de ozono ni aumenta el efecto invernadero.

El uso de este refrigerante respetuoso con el medio ambiente ha provocado un ligero aumento del ruido de funcionamiento. Además de los ruidos de funcionamiento del compresor, pueden producirse ruidos debidos al flujo en todo el circuito de frío. Aunque, lamentablemente, estos efectos no pueden evitarse, no influyen en el rendimiento del aparato.

Asegúrese de que ninguna parte del circuito de frío resulte dañada durante el transporte y la instalación del aparato. Se podrían producir salpicaduras de refrigerante que pueden provocar graves lesiones oculares.

En caso de daños:

- Evite el contacto con fuego u otras fuentes de ignición.
- Desconecte el aparato de la red eléctrica.
- Procure ventilar durante algunos minutos la estancia en la que se encuentre emplazado el aparato.
- Póngase en contacto con el Servicio Post-venta.

Advertencias e indicaciones de seguridad

▶ Cuando más refrigerante hay en un aparato, mayor debe ser la habitación en la que se emplaza. En caso de fuga eventual, en las habitaciones de menor tamaño se puede formar una mezcla inflamable de aire y gas. Por 8 g de refrigerante, la sala debe tener un tamaño mínimo de 1 m³. La cantidad de refrigerante se indica en la placa de características en el interior del aparato.

▶ Compruebe sin falta la coincidencia de los datos de conexión (fusibles, frecuencia y tensión) indicados en la placa de características del aparato con los de la instalación eléctrica de la vivienda para evitar que se produzcan daños en el mismo. Compárelos antes de conectarlo.

En caso de duda, consulte a un técnico electricista.

▶ La seguridad eléctrica del aparato quedará garantizada solamente si está conectado a un sistema de toma de tierra instalado de forma reglamentaria. Este requisito básico de seguridad debe cumplirse. En caso de duda, haga que un técnico electricista revise la instalación de la casa.

▶ Es posible el funcionamiento temporal o permanente en un sistema de suministro de energía autosuficiente o no sincronizado con la red (como redes autónomas, sistemas de respaldo). Un requisito previo para el funcionamiento es que el sistema de suministro de energía cumpla con las especificaciones de la norma EN 50160 u otra similar.

Las medidas de protección previstas en la instalación doméstica y en este producto de Miele deberán quedar también garantizadas en su función y funcionamiento tanto en funcionamiento aislado como en funcionamiento no sincronizado con la red, o bien ser sustituidas por medidas equivalentes en la instalación. Como se describe, por ejemplo, en la publicación actual de VDE-AR-E 2510-2.

▶ Si el cable de conexión a red estuviese dañado debería ser sustituido por un técnico electricista autorizado por Miele a fin de evitar peligros para el usuario.

Advertencias e indicaciones de seguridad

- ▶ Los dispositivos de varios enchufes o los cables de prolongación no garantizan la seguridad necesaria (peligro de incendio). No conecte el aparato a la red eléctrica con este tipo de dispositivos.
- ▶ Si la humedad llega a los componentes conductores de corriente o al cable de conexión se puede provocar un cortocircuito. No utilice el aparato en zonas de humedad o en las que haya salpicaduras de agua (p. ej., garajes, lavaderos, etc.).
- ▶ Este aparato no se puede utilizar en lugares inestables (p.ej. embarcaciones).
- ▶ Los daños en el aparato pueden poner en peligro su seguridad. Controle visualmente que no hay daños. Nunca ponga un aparato dañado en funcionamiento.
- ▶ Este aparato no es apto para uso como modelo de integración.
- ▶ En caso de trabajos de instalación, mantenimiento y reparación, el aparato deberá desconectarse de la red. El aparato está desconectado de la red eléctrica únicamente si se cumplen las siguientes condiciones:
 - se han desactivado los automáticos de la instalación eléctrica, o
 - se han desenroscado totalmente los fusibles roscados de la instalación eléctrica, o
 - se ha desenchufado el cable de conexión del aparato. En aparatos dotados de un cable de conexión con clavija, no tire del cable, utilice siempre la clavija para desenchufar el aparato de la red eléctrica.
- ▶ Los trabajos de instalación, mantenimiento o reparación inadecuados pueden originar graves peligros para el usuario. Los trabajos de instalación, mantenimiento o reparación se realizarán exclusivamente por personal técnico autorizado de Miele.
- ▶ Se pierden los derechos de la garantía si el aparato no es reparado por el Servicio Post-Venta autorizado de Miele.

Advertencias e indicaciones de seguridad

- ▶ Los componentes defectuosos solo podrán ser sustituidos por piezas originales de Miele. Miele solo podrá garantizar el total cumplimiento de los requisitos de seguridad si se utilizan piezas originales.
- ▶ Este aparato está equipado, debido a requisitos especiales (p. ej., relacionados con temperatura, humedad, resistencia química, resistencia a la abrasión y vibración), con una lámpara especial. Esta lámpara solo se puede utilizar para el uso previsto. No es apropiada para iluminación ambiental. La sustitución solo puede ser llevada a cabo por personal autorizado por Miele o por el Servicio Post-venta. Las lámparas de este aparato son al menos de la clase de eficiencia energética F.

Instalación correcta

- ▶ Lleve a cabo el cambio de sentido de apertura de la puerta (en caso de ser posible) siguiendo las indicaciones del manual de montaje.
- ▶ Emplace el aparato con la ayuda de otra persona.

Advertencias e indicaciones de seguridad

Uso apropiado

- ▶ El aparato está diseñado para una clase climática determinada (rango de temperatura ambiente) y requiere el cumplimiento de los correspondientes márgenes de temperatura. La clase climática está indicada en la placa de características situada en el interior del aparato. Una temperatura ambiente más baja provoca un mayor tiempo de parada del compresor, por lo que el aparato no puede mantener la temperatura requerida.
- ▶ Cerciórese de que las rejillas de ventilación no queden tapadas u obstruidas por objetos. De lo contrario, no quedaría garantizada la correcta conducción del aire, lo que incrementaría el consumo de energía eléctrica y podría causar daños en los componentes de aparato.
- ▶ Si almacena alimentos que contengan grasa o aceite en la puerta, observe que la grasa o el aceite que pueda derramarse no entre en contacto con los componentes de material sintético del aparato. Se podrían producir fisuras de tensión en el material sintético y podría romperse o rasgarse.
- ▶ Riesgo de incendio y de explosión. No almacene materiales explosivos ni productos con gases combustibles en el aparato (p .ej., botes de spray). Los gases inflamables pueden llegar a arder debido a los componentes eléctricos.
- ▶ ¡Riesgo de explosión! No utilice aparatos eléctricos en el aparato (p. ej., para fabricar helado). Pueden producirse chispas eléctricas.
- ▶ Peligro de sufrir daños y lesiones. No almacene en el congelador latas ni botellas que contengan bebidas carbonatadas o líquidos que pudieran congelarse. Las latas y botellas podrían explotar.
- ▶ Peligro de sufrir daños y lesiones. En el caso de introducir botellas en el congelador para que se enfríen rápidamente, extráigalas como mucho tras una hora. Las botellas podrían explotar.

Advertencias e indicaciones de seguridad

- ▶ ¡Peligro de sufrir lesiones! No toque alimentos congelados ni piezas de metal cuando tenga las manos mojadas. Las manos podrían quedar adheridas.
- ▶ ¡Peligro de sufrir lesiones! No introduzca nunca cubitos de hielo ni polos directamente en la boca después de extraerlos del congelador. La temperatura extremadamente baja del hielo podría hacer que los labios o la lengua se adhirieran.
- ▶ No congele de nuevo alimentos total o parcialmente descongelados. Consuma estos alimentos lo antes posible puesto que su valor nutritivo disminuye y éstos se deterioran. Los alimentos descongelados ya cocinados se pueden congelar de nuevo.
- ▶ El consumo de alimentos después de su fecha de caducidad puede entrañar el riesgo de una intoxicación alimentaria. El período máximo de conservación depende de una serie de factores, como el grado de frescura, la calidad del alimento y la temperatura de conservación. ¡Observe las fechas de caducidad y las indicaciones de conservación indicadas por el fabricante!

Accesorios y repuestos

- ▶ Utilice exclusivamente accesorios originales de Miele. Si se utilizan o instalan otros componentes no autorizados se pierde todo derecho de garantía.
- ▶ Miele ofrece una garantía de suministro de hasta 15 años, pero no menos de 10 años, para las piezas de repuesto después del final de la producción en serie de su aparato de frío.

Advertencias e indicaciones de seguridad

Limpieza y mantenimiento

- ▶ No aplique aceites o grasas en la junta de la puerta, ya que con el tiempo ésta se volvería porosa.
- ▶ El vapor de un limpiador a vapor podría penetrar en las piezas conductoras de tensión y provocar un cortocircuito. No utilice nunca un limpiador a vapor para limpiar el aparato.
- ▶ Los objetos puntiagudos o con bordes afilados dañan el generador de frío y pueden causar un mal funcionamiento del aparato. No utilice en ningún caso objetos puntiagudos o con bordes afilados para
 - eliminar capas de escarcha o heladas,
 - despegar cubiteras o alimentos congelados.
- ▶ No coloque nunca calefactores eléctricos o velas en el interior del aparato para descongelar alimentos, ya que el material sintético resultará dañado.
- ▶ No utilice sprays de descongelación o anticongelantes, dado que pueden formar gases explosivos que contengan soluciones propulsores o disolventes que dañen el material sintético y que sean nocivos para la salud.

Advertencias e indicaciones de seguridad

Transporte

- ▶ Transporte siempre el aparato en posición vertical y en el embalaje de transporte para evitar que se produzcan daños.
- ▶ Peligro de sufrir daños y lesiones. Transporte el aparato con la ayuda de una segunda persona, ya que es muy pesado.

Reciclaje de aparatos inservibles

- ▶ Los niños que juegan con el aparato podrían quedar atrapados y asfixiarse.
 - Desmonte la(s) puerta(s) del aparato.
 - Extraiga los cajones.
 - No deje las baldas dentro del aparato para evitar que los niños puedan trepar por su interior.
 - En caso necesario, elimine el cierre de la puerta del aparato antiguo. Así evitará que los niños se queden encerrados jugando poniendo en peligro su vida.
- ▶ Peligro de descarga eléctrica.
 - Corte el enchufe del cable de conexión.
 - Corte el cable de conexión a la red eléctrica del aparato antiguo.
- ▶ Deseche cada parte del aparato por separado.
- ▶ Durante y después de la eliminación, asegúrese de no colocar el aparato cerca de gasolina u otros gases y líquidos inflamables.
- ▶ Peligro de incendio por escape de aceite o refrigerante. El refrigerante y el aceite contenidos son inflamables. En caso de un escape de aceite o refrigerante podrían inflamarse si la concentración es lo suficientemente alta y entrara en contacto con una fuente de calor externa. Durante la eliminación, asegúrese de que el circuito de refrigeración no esté dañado para evitar fugas incontroladas de refrigerante (información en la placa de características) y aceite.

Advertencias e indicaciones de seguridad

▶ ¡Se podrían producir salpicaduras de refrigerante que pueden provocar graves lesiones oculares! Cerciórese de no dañar ningún componente del circuito refrigerador, p. ej.

- pinchando los conductos del refrigerante del evaporador,
- doblando las conducciones,
- raspando recubrimientos protectores.

Símbolo en el compresor (disponible según modelo)

Información relevante exclusivamente para el reciclaje. No existe ningún riesgo en funcionamiento normal.



▶ El aceite del compresor puede ser mortal en caso de ingestión y penetración en las vías respiratorias.

Su contribución a la protección del medio ambiente

Eliminación del embalaje de transporte

El embalaje protege al aparato de daños durante el transporte. Los materiales del embalaje se han seleccionado siguiendo criterios ecológicos y en función de su posterior tratamiento en plantas de reciclaje.

La devolución del embalaje al ciclo de reciclado contribuye al ahorro de materias primas y reduce la generación de residuos. Por tanto, dichos materiales no deberán tirarse a la basura, sino entregarse en un punto de recogida específica.

Reciclaje de aparatos inservibles

Los aparatos eléctricos y electrónicos contienen multitud de materiales valiosos. También contienen sustancias, mezclas y componentes concretos que eran necesarios para su funcionamiento y seguridad. En la basura doméstica, así como si se manipulan de forma incorrecta, pueden ser perjudiciales para la salud y causar daños en el medio ambiente. En ningún caso tire su aparato inservible en la basura doméstica.

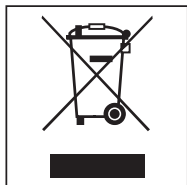

En su lugar, utilice para ello los puntos de recogida y almacenamiento oficialmente establecidos para la entrega y reciclaje de aparatos eléctricos y electrónicos disponibles en el municipio, distribuidores o Miele. Usted es el único

responsable legal de borrar cualquier dato personal disponible en el aparato a eliminar.

Cerciórese de que las conducciones del aparato no puedan sufrir desperfectos hasta la entrega del aparato a un establecimiento especializado para su reciclaje.

De este modo se garantiza que el refrigerante en el circuito de frío y el aceite del compresor no lleguen a contaminar el medio ambiente.

Guarde el aparato inservible fuera del alcance de los niños hasta el momento de su reciclaje. Encontrará información al respecto en las instrucciones de manejo, en el capítulo «Advertencias e indicaciones de seguridad».

Instalación

Lugar de emplazamiento

 Riesgo de sufrir daños debido a una elevada humedad en el aire.

En caso de que la humedad del aire sea alta, esto puede producir la formación de condensados en las superficies exteriores del aparato.

Este agua de condensación puede provocar corrosión en las paredes exteriores del mismo.

Emplace el aparato en una estancia seca o climatizada con suficientes posibilidades de ventilación.

Una vez emplazado el aparato, asegúrese de que la(s) puerta(s) del mismo cierra(n) correctamente y de que las rejillas de ventilación no quedan cubiertas.

 Riesgo de sufrir daños y peligro de incendio provocado por aparatos que desprenden calor.

Los aparatos que desprenden calor podrían incendiarse y el aparato podría comenzar a arder.

No coloque aparatos que desprendan calor, como hornos pequeños, zonas de cocción dobles o tostadores, encima del aparato.

 Riesgo de sufrir daños y peligro de incendio provocado por llamas abiertas.

Las llamas abiertas podrían incendiar el aparato.

Mantenga alejadas del aparato las llamas abiertas, p. ej. una vela.

El lugar adecuado debe estar seco y bien ventilado.

Al elegir el lugar de emplazamiento, tenga en cuenta que el consumo de energía del aparato aumenta cuando se coloca en las inmediaciones de una calefacción, un horno o cualquier otra fuente de calor. Evite la luz solar directa.

Cuanto más elevada sea la temperatura ambiente, más tiempo funciona el compresor y mayor será el consumo de energía.

Al llevar a cabo la instalación, es necesario tener en cuenta lo siguiente:

- La base del enchufe debe quedar fuera del área de la pared posterior del aparato y permanecer fácilmente accesible en caso de emergencia.
- La clavija y el cable de red no deben estar en contacto con la pared posterior del aparato, ya que estos podrían resultar dañados a causa de la vibración del aparato.
- No conecte tampoco otros aparatos a la base del enchufe situada por detrás del aparato.
- No coloque ni ponga en funcionamiento enchufes múltiples o regletas de distribución u otros dispositivos electrónicos (por ejemplo, transformadores halógenos) en la zona posterior del aparato.
- El suelo en el lugar de la instalación debe ser horizontal y nivelado y debe tener la misma altura que el suelo circundante.

Clase climática

El aparato está diseñado para una clase climática determinada (rango de temperatura ambiente) y requiere el cumplimiento de los correspondientes márgenes de temperatura.

En caso de que la temperatura ambiente sea muy baja, se prolongará el estado de reposo del compresor. Lo que puede aumentar la temperatura del aparato y, por consiguiente, provocar algún daño.

La clase climática está indicada en la placa de características situada en el interior del aparato.

Clase climática	Temperatura ambiente
SN	de +10 °C a +32 °C
N	de +16 °C a +32 °C
ST	de +16 °C a +38 °C
T	de +16 °C a +43 °C

Si un aparato de la clase climática SN se utiliza a temperaturas ambiente más frías (hasta +5 °C), el funcionamiento correcto está garantizado.

Requisitos de ventilación

 Riesgo de sufrir daños y peligro de incendio por una ventilación inadecuada.

En caso de que el aparato no esté lo suficientemente ventilado, el compresor salta más frecuentemente y funciona durante más tiempo. Esto conlleva un aumento del consumo energético y de la temperatura de funcionamiento del compresor, lo que puede ocasionar daños en el compresor.

Asegúrese de que haya suficiente entrada y salida de aire de ventilación en el aparato.

Es imprescindible que respete las rejillas de ventilación.

Cerciórese de que las secciones de ventilación no queden tapadas u obstruidas por objetos.

Además, es imprescindible que se limpien periódicamente de deposiciones de polvo.

El aire en la pared posterior del aparato se calienta. Por lo tanto, debe garantizarse una correcta conducción del aire (ver apartado "Medidas del aparato").

Instalación

Emplazamiento de varios aparatos

 Peligro de sufrir daños debido a la formación de condensados en las paredes exteriores.

En caso de humedad elevada, el agua condensada puede acumularse entre las paredes exteriores de los aparatos y provocar corrosión.

Por lo tanto, **en ningún caso** coloque otro aparato de frío **directamente** al lado de este.

Cambiar el sentido de apertura de la puerta

 Riesgo de sufrir daños y lesiones al modificar el sentido de apertura de la puerta.

En caso de que una sola persona realice el cambio de sentido de apertura de la puerta, existe riesgo de sufrir daños y lesiones.

Modificar el sentido de apertura de la puerta exclusivamente con la ayuda de otra persona.

El aparato se suministra con el sentido de apertura de la puerta hacia la derecha. Si fuera necesario modificar el sentido de apertura de la puerta hacia la izquierda, será necesario sustituir la bisagra (ver instrucciones de montaje adjuntas).

Soporte distanciador de pared

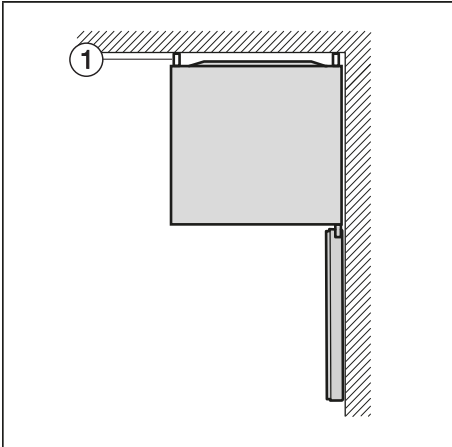

Los soportes distanciadores de pared situados ① en la parte trasera del aparato de frío garantizan el consumo de energía declarado. Además, se evita la condensación de agua a una temperatura ambiente alta.

Con los soportes distanciadores de pared montados, la profundidad del aparato aumenta en unos 20 mm.

⚠ Riesgo de sufrir daños debido a una manipulación incorrecta.

En caso de colocar el aparato de frío por la parte posterior, los soportes distanciadores de pared no deben estar montados.

Retírelos.

No se requiere ninguna distancia hasta la pared lateral. Todos los cajones y baldas pueden seguir siendo extraíbles.

Cómo emplazar el aparato

⚠ Peligro de sufrir daños y lesiones debido a que el aparato se vuelque. En caso de que una sola persona emplace el aparato, existe un riesgo elevado de sufrir daños y lesiones. Emplace el aparato únicamente con la ayuda de otra persona.

⚠ Riesgo de daños por golpear la puerta del aparato. La puerta del aparato puede golpear la pared de la habitación y dañarse. Proteja las puertas del aparato de posibles golpes, p. ej., poniendo toques de fieltro en la pared.

⚠ Riesgo de dañar el suelo. El movimiento del aparato podría dañar el suelo. En caso de un suelo delicado, mueva el aparato con precaución de no dañarlo.

Consejo: Coloque el aparato sin carga.

- Coloque el aparato lo más próximo al lugar de emplazamiento previsto.
- Conecte el aparato a la red eléctrica siguiendo las indicaciones que aparecen en el capítulo «Conexión eléctrica».
- Mueva el aparato con precaución hasta el lugar donde desee emplazarlo.

Instalación

Nivelar el aparato

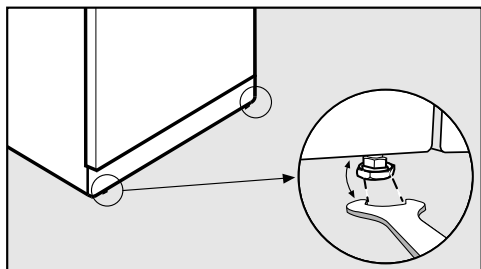

- Nivele el aparato por medio de las patas de apoyo delanteras, sirviéndose de la llave adjunta, para garantizar un emplazamiento seguro y estable.

Dimensiones del aparato

Medidas del lugar de emplazamiento/Vista superior

Todas las medidas se indican en mm.

El funcionamiento correcto del aparato está garantizado si se mantienen libres las secciones de ventilación.

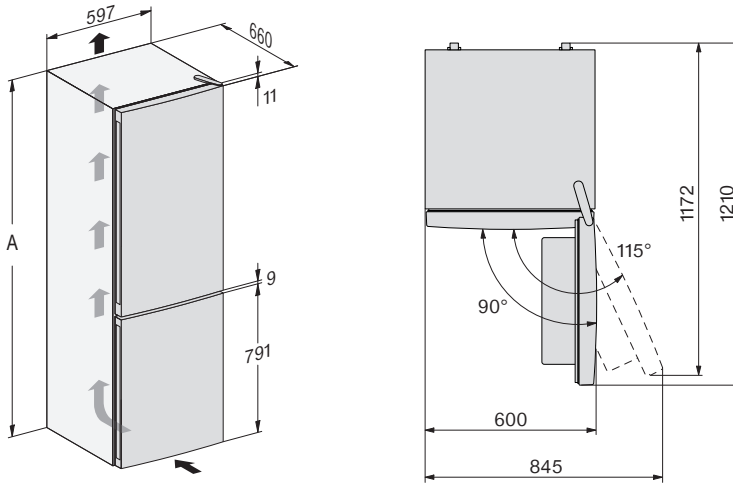

* Medida sin soporte distanciador de pared montado. En caso de utilizar los soportes suministrados, la profundidad del aparato aumenta aprox. 20 mm.

	A
KFN 4374 ED ws/el	1.850
KFN 4391 ED el, KFN 4394 ED ws/el	2.020

Instalación

Medidas del lugar de emplazamiento/Vista superior

KFN 4494 ED ws/el

Todas las medidas se indican en mm.

El funcionamiento correcto del aparato está garantizado si se mantienen libres las secciones de ventilación.

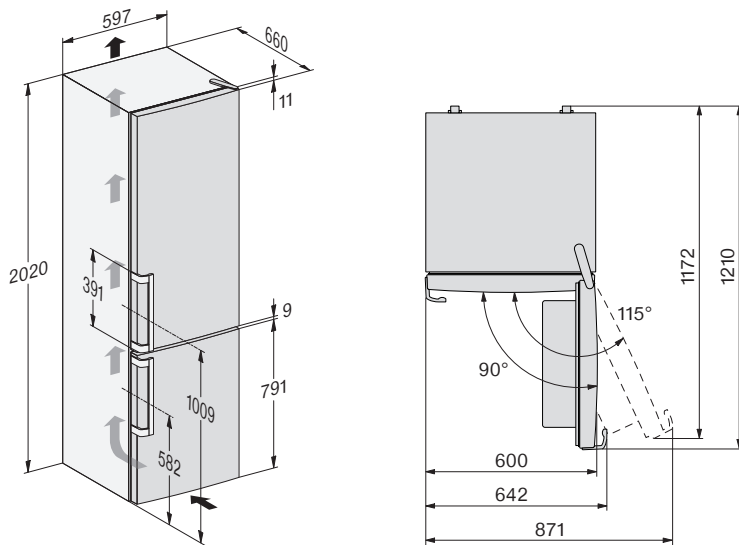

* Medida sin soporte distanciador de pared montado. En caso de utilizar los soportes suministrados, la profundidad del aparato aumenta aprox. 20 mm.

Conexiones

KFN 4374 ED ws/el, KFN 4391 ED el, KFN 4394 ED ws/el

Todas las medidas se indican en mm.

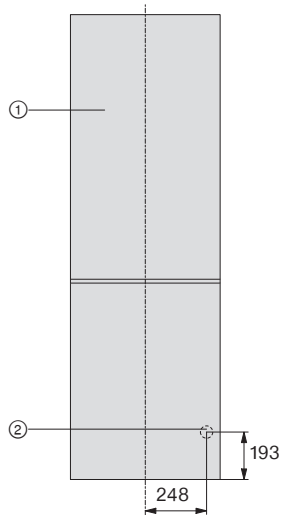

① Vista desde la parte delantera

② Cable de conexión, longitud = 2.400 mm

Es posible adquirir un cable más largo a través del Servicio Post-venta de Miele.

Instalación

Conexiones

KFN 4494 ED ws/el

Todas las medidas se indican en mm.

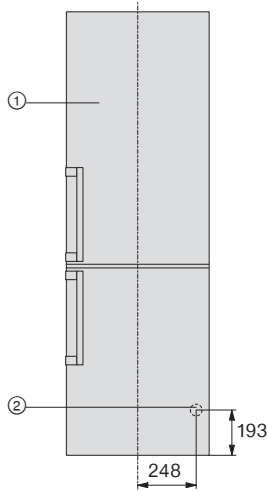

① Vista desde la parte delantera

② Cable de conexión, longitud = 2.400 mm

Es posible adquirir un cable más largo a través del Servicio Post-venta de Miele.

Conexión eléctrica

El aparato se distribuye de serie "preparado para conectarlo" a una base de enchufe con toma de tierra.

Emplace el aparato de forma que se pueda acceder a la base de enchufe con facilidad. Si eso no fuera posible, asegúrese de que en la instalación haya un dispositivo de desconexión para todos los polos.

 Peligro de incendio por sobrecalentamiento.

El funcionamiento del aparato con dispositivos de varios enchufes o con cables de prolongación puede tener como consecuencia una sobrecarga del cable.

Por motivos de seguridad, no utilice dispositivos de varios enchufes ni cables de prolongación.

La instalación eléctrica deberá realizarse de acuerdo con la norma VDE 0100.

Por motivos de seguridad recomendamos el uso de un dispositivo de corriente residual (RCD) tipo  en la instalación de la casa asignada para la conexión eléctrica del aparato.

Un cable de conexión dañado solo podrá sustituirse por otro cable de conexión especial del mismo tipo (disponible en el Servicio Post-venta de Miele). Por motivos de seguridad, la sustitución solo puede ser llevada a cabo por personal autorizado o por el Servicio Post-venta de Miele.

En este manual de instrucciones y en la placa de características se facilita toda la información sobre la potencia nominal y los fusibles correspondientes. Compare esa información con la de la conexión de la instalación. En caso de duda, consulte a un electricista.

Es posible el funcionamiento temporal o permanente en un sistema de suministro de electricidad autosuficiente o no sincronizado con la red (como redes autónomas, sistemas de respaldo). Un requisito previo para el funcionamiento es que el sistema de suministro de energía cumpla con las especificaciones de la norma EN 50160 u otra similar.

Deberán quedar garantizadas las medidas de protección previstas en la instalación doméstica y en este producto de Miele en su función y funcionamiento tanto en funcionamiento aislado como en funcionamiento no sincronizado con la red, o bien ser sustituidas por medidas equivalentes en la instalación. Como se describe, por ejemplo, en la publicación actual de VDE-AR-E 2510-2.

Ahorro de energía

Cómo ahorrar energía:

- Lugar de emplazamiento** En caso de temperaturas ambiente más altas, el aparato tiene que enfriarse más a menudo y consume más energía en el proceso. Por lo tanto:
- Colocar el aparato en una estancia bien ventilada.
 - Colocarlo lejos de una fuente de calor (elemento calefactor, cocina).
 - Protegerlo de la radiación solar directa.
 - Garantice una temperatura ambiente ideal de alrededor de 20 °C.
 - Elimine regularmente el polvo acumulado en las secciones de entrada y salida de aire.
- Ajuste de temperatura** Cuanto más baja sea la temperatura ajustada, mayor será el consumo energético. Se recomiendan los siguientes ajustes:
- Zona de refrigeración entre 4 y 5 °C.
 - Congelador -18 °C.
- Manejo** El consumo de energía aumenta debido al calor introducido y al impedimento de la circulación del aire. Por lo tanto:
- Abra la/s puerta/s del aparato durante el menor tiempo posible. Ordenar bien los alimentos ayuda a escogerlos fácilmente.
 - Después de la apertura, cierre la/s puerta/s correctamente.
 - Deje que los alimentos y las bebidas calientes se enfríen antes de introducirlos en el aparato.
 - Coloque los alimentos bien envueltos o cubiertos.
 - No llene excesivamente los compartimentos para que pueda circular el aire.
 - Para descongelar, coloque los alimentos congelados en el frigorífico.
 - Al introducir los alimentos, asegúrese de que ninguna ranura del ventilador esté cubierta.

- Tenga en cuenta al colocar los alimentos en el congelador que estos no cubran las ranuras del ventilador en la pared posterior.

Descripción del aparato

Vista general del aparato

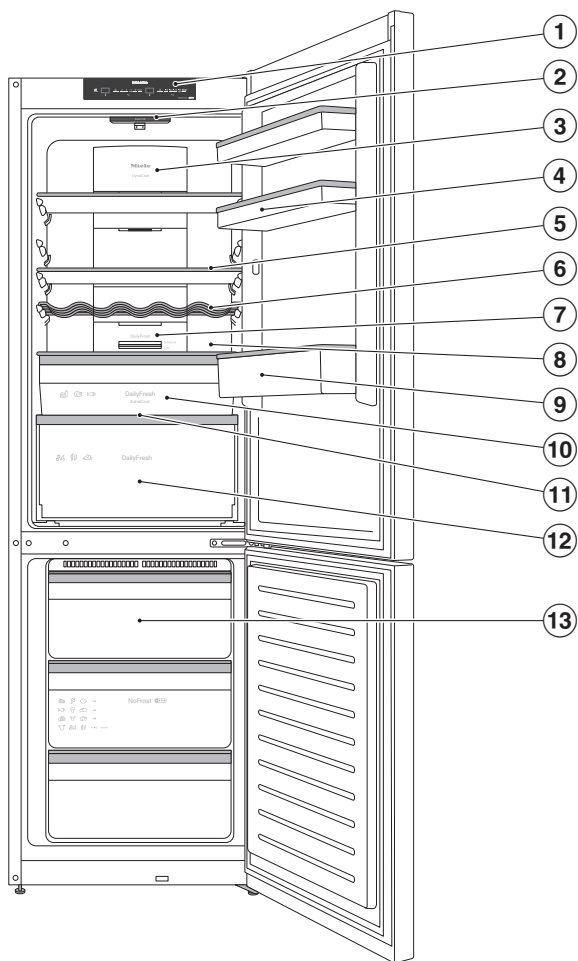

En la imagen se muestra un modelo de aparato a modo de ejemplo.

Descripción del aparato

- ① Panel de mandos
- ② Iluminación interior
- ③ Ventilador con orificios de salida de aire en la pared posterior
- ④ Estante con huevera en la puerta del aparato
- ⑤ Balda
- ⑥ Botellero adaptable
- ⑦ Regulador de refrigeración para el cajón DailyFresh ExtraCool
- ⑧ Espacio para una bandeja del horno (ComfortSize)
- ⑨ Botellero con soporte para botellas
- ⑩ Cajón DailyFresh ExtraCool con baja temperatura para alimentos perecederos
- ⑪ Tapa del compartimento para ajustar la humedad en el cajón DailyFresh
- ⑫ Cajón DailyFresh para fruta y verdura (con ajuste de la humedad)
- ⑬ Cajones congeladores

Descripción del aparato

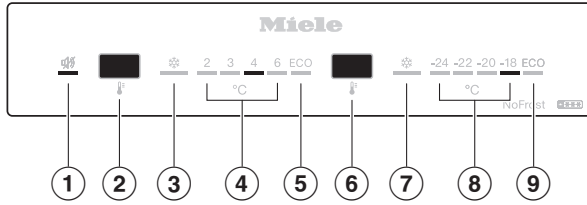

- ① Indicación de alarma de temperatura en el congelador
- ② Ajuste de la temperatura en la zona de refrigeración,
Activación/desactivación de la función SuperCool y
Activación/desactivación del modo Eco en la zona de refrigeración
- ③ Indicación SuperFrío
- ④ Indicación de temperatura para frigorífico
- ⑤ Indicación modo Eco en la zona de refrigeración
- ⑥ Ajuste de la temperatura en la zona de congelación,
Activación/desactivación de la función SuperFrost y
Activación/desactivación del modo Eco en la zona de congelación
- ⑦ Indicación SuperFrost
- ⑧ Indicación de temperatura para congelador
- ⑨ Indicación modo Eco en la zona de congelación

Distribución de los elementos en el interior

Adaptar los estantes de la puerta/el soporte para botellas

Únicamente cambie la posición de los estantes de la puerta/del soporte para botellas cuando estén vacíos.

- Deslice los estantes de la puerta/el soporte para botellas hacia arriba y extráigalo hacia fuera.
- Colóquelo/s de nuevo en el lugar deseado.

Desplazar o retirar el botellero

Las láminas del botellero aportan mayor seguridad a las botellas al abrir y cerrar la puerta del aparato.

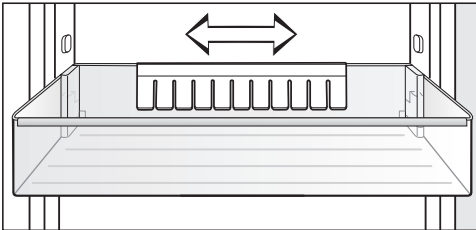

El botellero se puede desplazar hacia la derecha o la izquierda. De forma que haya más espacio para los cartones.

El botellero se puede extraer completamente (p. ej. para la limpieza):

- Desplace el botellero hacia arriba.

Adaptar la altura de las baldas

La altura de las baldas puede ajustarse a la altura de los alimentos.

- Tire de la balda hacia delante y gírela hacia abajo.

- Reemplace la balda con el canto posterior hacia arriba en el lugar deseado. El canto posterior debe estar colocado hacia arriba, para evitar que los alimentos entren en contacto con la pared posterior y se adhieran a ella.

El tope de la balda en el listón protector posterior debe estar colocado hacia arriba, para evitar que los alimentos entren en contacto con la pared posterior y se adhieran a ella.

Descripción del aparato

Espacio para una bandeja del horno

En la parte superior del cajón es posible colocar una bandeja del horno. Medidas máximas de la bandeja del horno: ancho 448 mm/fondo 386 mm/alto 22 mm.

- Abra la puerta del aparato hasta el tope.

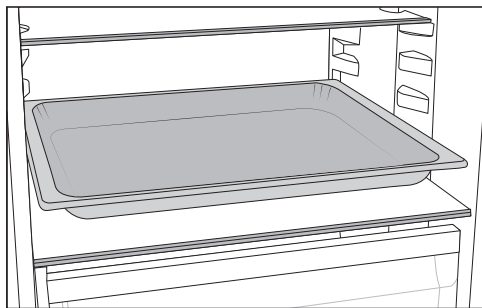

- Coloque la bandeja del horno en cualquier estante del frigorífico.

Consejo: Deje que la bandeja del horno se enfríe a temperatura ambiente antes de introducirla.

Cambiar la posición del botellero

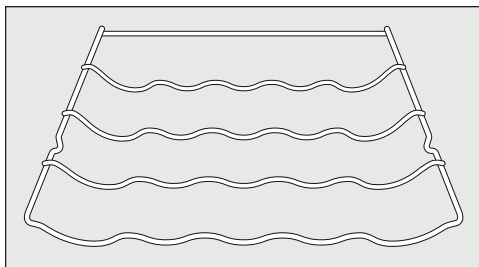

Puede colocar el botellero en el aparato de diferentes formas.

- Levante ligeramente el botellero por la parte trasera y retírelo hacia adelante.

El estribo de tope trasero debe apuntar hacia arriba para que las botellas no entren en contacto con la pared posterior.

Accesorios que forman parte del suministro

Huevera

Botellero adaptable

Soporte para botellas

Cubitera

Accesorios especiales

Miele le ofrece una serie de prácticos accesorios y productos de limpieza y mantenimiento creados específicamente para estos electrodomésticos.

Paño multiuso de microfibra

El paño de microfibra ayuda a eliminar las huellas dactilares y la suciedad ligera depositada sobre frontales de acero inoxidable, paneles de aparatos, ventanas, muebles, ventanas de vehículos, etc.

Kit MicroCloth

El kit MicroCloth se compone de un paño universal, otro para cristal y otro para pulir.

Los paños son extremadamente resistentes al desgarro y al desgaste. Gracias a sus finas microfibras, el paño logra un gran rendimiento de limpieza.

MicroCloth HyClean

El paño de microfibra antibacteriano MicroCloth HyClean es especialmente resistente a la rotura y al desgaste. Es posible utilizarlo ya sea seco o húmedo, con o sin producto para la limpieza.

Filtro de olores con soporte KKF-FF (Active AirClean)

El filtro de olores neutraliza los olores molestos del frigorífico y garantiza una buena calidad del aire.

Sustitución del filtro de olores KKF-RF (Active AirClean)

Existen filtros de recambio para el soporte. Se recomienda la sustitución de los filtros cada 6 meses.

Es posible adquirir los accesorios opcionales a través de la tienda online de Miele. También puede adquirirlos a través de nuestro Servicio Técnico (consulte la contraportada del manual de instrucciones) o a través de un distribuidor especializado.

Conectar y desconectar el aparato

Antes de la primera utilización

- Retire todo el material de embalaje y las láminas protectoras.
- Limpie el interior del armario y los accesorios (ver capítulo "Limpieza y mantenimiento").

Antes de conectar el aparato de frío, déjelo en reposo durante aprox. 1 hora después del transporte. De este modo evitará posibles fallos de funcionamiento del aparato.

Conectar el aparato

- Conecte el aparato a la red eléctrica siguiendo las indicaciones que aparecen en el capítulo «Conexión eléctrica».

Conexión del aparato de frío

Una vez enchufado el aparato de frío, se emite una señal acústica de advertencia y la indicación de alarma de temperatura en la zona de congelación parpadea.

- Pulse la tecla para ajustar la temperatura  en la zona de refrigeración o de congelación.

La señal acústica se apaga.

El aparato comienza a enfriarse, y se ajusta lentamente a las temperaturas preajustadas.

Antes de introducir alimentos por primera vez, es conveniente dejar que el frigorífico se enfríe durante algunas horas, a fin de alcanzar una temperatura adecuada. Introduzca los alimentos en el congelador una vez haya alcanzado la temperatura preajustada.

Introduzca los alimentos en el congelador en cuanto haya alcanzado una temperatura suficientemente baja (al menos $-18\text{ }^{\circ}\text{C}$).

Desconexión del aparato de frío

- Desenchufe la clavija de conexión a la red.

La iluminación interior y la refrigeración están desconectadas.

En caso de ausencias prolongadas

Si se desconecta el aparato durante un período de ausencia prolongado y no se limpia, existe el riesgo de que se forme moho al dejarlo cerrado.

Es imprescindible que limpie el aparato.

En caso de no usar el aparato durante un tiempo prolongado, tenga en cuenta lo siguiente:

- Desconecte el aparato.
- Desconecte la clavija de conexión o desconecte el fusible de la instalación doméstica.
- Limpie el aparato y déjelo abierto para que se ventile y evitar así la formación de olores.

La temperatura más adecuada

El ajuste correcto de la temperatura es crucial para la durabilidad de los alimentos. A medida que la temperatura baja, los procesos de crecimiento de los microorganismos se ralentizan. Los alimentos no se estropean tan rápido.

La temperatura del aparato aumentará,

- cuanto más frecuentemente y más tiempo se abra la puerta del aparato,
- cuanto mayor sea la cantidad de alimentos almacenados,
- cuanto más calientes estén los alimentos frescos que se almacenen,
- cuanto mayor sea la temperatura de la estancia donde se encuentra el aparato. El aparato está diseñado para una clase climática determinada (rango de temperatura ambiente) y requiere el cumplimiento de los correspondientes márgenes de temperatura.

... en el frigorífico

En el frigorífico, recomendamos una temperatura de refrigeración de **4 °C**.

Distribución automática de la temperatura (DynaCool)

En cuanto se conecta el sistema de refrigeración del frigorífico, el aparato pone el ventilador en funcionamiento automáticamente. De esta forma, el frío se distribuye homogéneamente en la zona de refrigeración para que todos los alimentos almacenados se enfríen a una temperatura muy similar.

... en el congelador

Para congelar alimentos frescos, es necesaria una temperatura de **-18 °C**. Es posible prolongar la durabilidad de los alimentos y conservar su calidad.

Indicación de temperatura

La indicación de temperatura en el panel de mandos siempre muestra la temperatura deseada .

Ajustar la temperatura

- Pulse la tecla tantas veces como sea necesario para ajustar la temperatura  en la zona de refrigeración o de congelación hasta que aparezca la temperatura deseada en la indicación de temperatura de la zona de refrigeración o de la zona de congelación.

Posibles valores de ajuste

- Congelador: 2 y 6 °C
- Congelador: -18 bis -24 °C

En caso de haber modificado el ajuste de temperatura:

- Compruebe la indicación de temperatura una vez transcurridas algunas horas. Solo entonces queda ajustada la temperatura real.
- después de aprox. 6 horas en caso de que el aparato esté poco lleno
- después de aprox. 24 en caso de que el aparato esté lleno

En caso de que la temperatura sea demasiado alta o baja después de este tiempo:

- Ajuste la temperatura de nuevo.

Utilizar las funciones SuperFrío y SuperFrost

SuperFrío ❄️

Con la función SuperFrío ❄️ conectada, el **frigorífico** se enfría rápidamente (dependiendo de la temperatura ambiente). La temperatura del frigorífico desciende puesto que el aparato funciona a la mayor potencia frigorífica posible. Selección esta función si desea enfriar rápidamente grandes cantidades de alimentos o bebidas recién almacenados.

En caso de estar conectada la función SuperFrío ❄️ pueden producirse ruidos de funcionamiento.

Es necesario conectar la función SuperFrío ❄️ aprox. **4 horas antes de introducir** los alimentos o bebidas.

La función SuperFrío ❄️ se desconecta automáticamente transcurridas aprox. 15 horas. El aparato vuelve a funcionar a una potencia frigorífica normal.

Consejo: A fin de ahorrar energía, puede desconectar la función SuperFrío ❄️ una vez se hayan enfriado suficientemente los alimentos o las bebidas.

Conectar/desconectar la función SuperFrío ❄️

- Pulse la tecla para ajustar la temperatura 🌡️ en la zona de refrigeración repetidamente hasta que la indicación SuperCool ❄️ se encienda o se apague de nuevo.

SuperFrost ❄️

Con la función SuperFrost ❄️ conectada, el **congelador** se enfría rápidamente (en función de la temperatura ambiente). La temperatura del aparato desciende puesto que funciona a la mayor potencia frigorífica posible. Selección esta función antes de congelar alimentos frescos. Con ello consigue que los alimentos se congelen rápidamente y mantengan su valor nutritivo, vitaminas, aspecto y sabor.

En caso de estar conectada la función SuperFrost ❄️ pueden producirse ruidos de funcionamiento.

La función SuperFrost ❄️ debe conectarse **entre 4 - 6 horas antes de introducir los alimentos** a congelar. ¡En el caso de desear aprovechar la **máxima capacidad de congelación**, será necesario conectar la función SuperFrost ❄️ **24 horas antes!**

La función SuperFrost ❄️ se desconecta automáticamente una vez transcurridas aprox. 60 horas. El aparato vuelve a funcionar a una potencia frigorífica normal. La duración hasta la desconexión de la función depende de la cantidad de alimentos frescos que se hayan introducido.

La función SuperFrost se conecta automáticamente en cuanto se introduce una cantidad mayor de alimentos a temperatura ambiente.

Mientras tanto aparece retroiluminada en color amarillo la tecla sensora ❄️.

Utilizar las funciones Superfrío y SuperFrost

Consejo: A fin de ahorrar energía, puede desconectar la función SuperFrost ❄ una vez se hayan enfriado suficientemente los alimentos o las bebidas.

No es necesario conectar la función SuperFrost ❄

- si se introducen alimentos ya congelados,
- si se introducen únicamente hasta 2 kg de alimentos al día.

Conectar o desconectar la función SuperFrost ❄

- Pulse repetidamente la tecla para ajustar la temperatura 🌡 en la zona de congelación hasta que se encienda o se apague la indicación de SuperFrost ❄.

Cómo utilizar el modo Eco

Le recomendamos especialmente el modo Eco si, p. ej., durante las vacaciones, no desea desconectar por completo el aparato y no necesita una potencia de refrigeración alta. El consumo energético en el modo Eco es inferior al consumo en el modo normal.

Cómo activar/desactivar el modo Eco en el congelador

- Pulse la tecla tantas veces como sea necesario para ajustar la temperatura  en la zona de refrigeración hasta que la indicación del modo Eco se encienda o se apague de nuevo.

La temperatura en la zona de refrigeración se eleva a 8 °C.

 Riesgo para la salud debido al consumo de alimentos estropeados. Si la temperatura de la zona de refrigeración es superior a 4 °C durante un tiempo prolongado, pueden verse afectadas su durabilidad y calidad. El modo Eco debe conectarse solo durante un tiempo limitado. Durante este intervalo de tiempo, no almacene alimentos delicados y fácilmente perecederos como fruta, verdura, pescado, carne o lácteos.

Cómo activar y desactivar el modo Eco del congelador

- Pulse repetidamente la tecla para ajustar la temperatura  en la zona de congelación hasta que la indicación del modo Eco de la zona se encienda o se apague de nuevo.

La temperatura en la zona de congelación se eleva a -16 °C.

 Riesgo para la salud debido al consumo de alimentos estropeados. El almacenamiento durante un tiempo prolongado de los alimentos a una temperatura superior a -18 °C en el congelador puede afectar a la caducidad y la calidad de los alimentos.

El modo Eco debe conectarse solo durante un tiempo limitado.

Al conectar la función modo Eco, tenga en cuenta que los alimentos que están en el congelador estén ya lo suficientemente congelados.

Mientras está conectada la función modo Eco, no congele más alimentos.

Alarma de la temperatura y de la puerta

 Riesgo para la salud debido al consumo de alimentos estropeados. Si la temperatura ha sido superior a -18 °C durante un tiempo prolongado, los alimentos congelados pueden descongelarse total o parcialmente. Así se acorta la durabilidad de los alimentos. Compruebe si los alimentos están total o parcialmente descongelados. En este caso deberá consumir dichos alimentos lo antes posible o elaborarlos (cocer o asar) antes de volver a congelarlos.

Alarma de temperatura

Para evitar que la temperatura del congelador suba inadvertidamente, el aparato está equipado con un sistema de advertencia.

Si la temperatura de la congelación aumenta demasiado, parpadea la indicación de temperatura de la zona de congelación .

Además, se emite una señal acústica hasta que el motivo que produce la alarma finaliza o el tono de aviso se desconecta por adelantado.

El momento en el que el aparato reconoce un rango de temperatura demasiado alto dependerá de la temperatura ajustada.

La señal acústica y óptica se produce en las siguientes circunstancias:

- si al conectar el aparato de frío, la temperatura en una de las zonas difiere en gran medida de la temperatura ajustada,
- en caso de buscar y retirar alimentos del congelador, durante ese tiempo entra demasiado aire caliente,
- si se introducen grandes cantidades de alimentos frescos para su congelación,
- si se almacenan alimentos frescos calientes,
- si se ha producido un corte en el suministro eléctrico,
- El aparato está defectuoso.

Antes de desconectar la alarma de temperatura, se debe determinar y subsanar la causa que originó la alarma.

Si le molesta la señal acústica, puede desconectarla con antelación.

- Pulse la tecla para ajustar la temperatura  en la zona de refrigeración o de congelación.

La señal acústica se apaga.

Alarma de la temperatura y de la puerta

Alarma de la puerta

El aparato está equipado con un sistema de aviso con el fin de evitar la pérdida de energía al estar la puerta abierta y proteger los alimentos almacenados del calor.

Si la puerta del aparato permanece abierta más de 1 minuto, se emite una señal acústica.

La señal acústica se apaga en cuanto se cierra la puerta del aparato.

Desconectar anticipadamente la alarma de la puerta

Si le molesta la señal acústica, puede desconectarla con antelación.

- Pulse la tecla para ajustar la temperatura .

La señal acústica se apaga.

Almacenar alimentos en el frigorífico

 Peligro de explosión por gases inflamables.

Los gases inflamables pueden llegar a arder debido a los componentes eléctricos.

No almacene materiales explosivos ni productos con gases combustibles en el aparato (p .ej., botes de spray). Es posible reconocerlos porque o bien se indica en los ingredientes de la etiqueta o se añade un símbolo de llama. En caso de escapar gases estos podrían incendiarse debido a los componentes eléctricos.

 Riesgo de sufrir daños por alimentos que contengan grasa o aceite.

Si almacena alimentos que contengan grasa o aceite en la puerta, se podrían producir fisuras de tensión en el material sintético y podría romperse o rasgarse.

Observe que la grasa o el aceite que pueda derramarse no entre en contacto con los materiales sintéticos del aparato.

En caso de que la circulación del aire no sea suficiente, se reduce la potencia frigorífica y aumenta el consumo energético.

No almacene alimentos demasiado juntos para que pueda circular bien el aire.

No cubra el ventilador de la pared trasera.

No tape los orificios de salida del aire en la pared trasera.

Distintas zonas de refrigeración

Debido a la circulación natural del aire ajuste rangos de temperatura diferentes en el frigorífico.

El aire frío y pesado desciende hasta la parte inferior del frigorífico. Utilice las diferentes zonas de temperatura para almacenar los alimentos.

Se trata de un aparato con refrigeración dinámica automática, que establece una temperatura uniforme cuando el ventilador está en funcionamiento. Lo que atenua la diferencia de temperaturas entre las zonas.

Zona menos fría

La zona menos fría está situada en la parte superior de la zona delantera y en la puerta del aparato. Esta zona es idónea para guardar la mantequilla, de modo que quede lo suficientemente blanda para untar y el queso, para que no pierda su aroma.

Almacenar alimentos en el frigorífico

Zona más fría

La zona más fría del frigorífico se encuentra en el cajón DailyFresh ExtraCool y antes de las aberturas de salida de aire de la pared posterior.

Utilice estas zonas para almacenar los alimentos delicados y fácilmente perecederos, p. ej.:

- pescado, carne, aves,
- embutidos, platos precocinados,
- platos y repostería elaborados con huevos o nata,
- masa fresca, masa para tartas, pizzas, quiches,
- queso y otros productos elaborados con leche fresca,
- verdura preparada en envoltorio de plástico,
- en general todos los alimentos frescos (cuya fecha de caducidad indique una temperatura de almacenamiento de mín. 4 °C).

Si los alimentos se almacenan demasiado cerca de las salidas de aire de la pared trasera, pueden congelarse. Evite almacenar los alimentos de forma que toquen la pared posterior del frigorífico.

No aptos para la zona del frigorífico

No todos los alimentos son aptos para el almacenamiento a una temperatura inferior a 5 °C, porque no son resistentes al frío.

Entre los alimentos sensibles al frío se encuentran, entre otros:

- la piña, el aguacate, los plátanos, la granada, el mango, el melón, la papaya, la fruta de la pasión, los cítricos (como p. ej. limones, naranjas, mandarinas, pomelos),
- fruta que todavía debe madurar,
- las berenjenas, los pepinos, las patatas, el pimiento, los tomates, los calabacines,
- el queso duro (como el parmesano, queso artesano de pastor).

Consejos para la compra de alimentos

La condición previa más importante para un tiempo prolongado de almacenamiento es que los alimentos estén frescos cuando se almacenan.

Tenga en cuenta la fecha de caducidad y la temperatura correcta de conservación.

La cadena de frío no debería romperse en la medida de lo posible. Evite, p. ej., que los alimentos permanezcan demasiado tiempo dentro del vehículo.

Almacenamiento correcto de los alimentos

Guarde los alimentos envueltos o bien tapados (en el cajón DailyFresh hay diferencias). De esta forma evitará que los alimentos absorban olores extraños, que se sequen o que se transmitan los gérmenes. Esto es de especial importancia al almacenar alimentos de origen animal. Asegúrese de que los alimentos, como la carne cruda y el pescado en particular, no entren en contacto con otros alimentos.

Con el ajuste de temperatura adecuado y las medidas higiénicas correspondientes se puede alargar sensiblemente la fecha de caducidad de los alimentos. Se evita el desperdicio de alimentos.

Alimentos con alto contenido en albúmina

Observe que los alimentos con alto contenido en albúmina se deterioran con mayor rapidez. Es decir, los crustáceos y los moluscos se deterioran, p. ej., antes que el pescado y este antes que la carne.

Almacenar los alimentos en la zona DailyFresh

Cajón DailyFresh ExtraCool

La temperatura en el cajón DailyFresh ExtraCool es de aproximadamente 0 °C cuando se ha ajustado una temperatura de 2 °C en la zona de refrigeración.

La humedad en el cajón DailyFresh ExtraCool no aumenta y no se puede regular.

El cajón DailyFresh ExtraCool es especialmente adecuado para almacenar alimentos perecederos como:

- pescado fresco y crustáceos;
- carnes, aves y embutidos;
- ensaladas especiales;
- productos lácteos como yogur, queso, nata, requesón, etc.;
- Además, puede almacenar todo tipo de alimentos en el cajón DailyFresh ExtraCool, siempre que estén envasados.

En el cajón DailyFresh ExtraCool, la temperatura es de aproximadamente 0 °C.

Si la temperatura en la zona de refrigeración es baja, se pueden alcanzar temperaturas mínimas en el cajón DailyFresh ExtraCool. Los alimentos se pueden congelar.

En caso necesario, ajuste la temperatura.

Observe que los alimentos con alto contenido en albúmina se deterioran con mayor rapidez.

Es decir, los crustáceos y los moluscos se deterioran, p. ej., antes que el pescado y este antes que la carne.

Guarde siempre los alimentos **tapados o envueltos** por motivos de higiene.

Ajuste de la temperatura en el cajón DailyFresh ExtraCool

También puede ajustar la temperatura en el cajón DailyFresh ExtraCool mediante el control de frío situado encima del cajón DailyFresh ExtraCool.

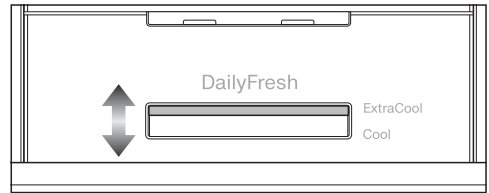

- Para reducir la temperatura en el cajón DailyFresh ExtraCool, deslice el control de enfriamiento hasta el ajuste *ExtraCool*.
- Para aumentar la temperatura en el cajón DailyFresh ExtraCool, deslice el control de refrigeración hacia abajo hasta el ajuste *Cool*.

Almacenar los alimentos en la zona DailyFresh

Cajón DailyFresh

El cajón DailyFresh cuenta con las condiciones óptimas para el almacenamiento de frutas y verduras.

Es posible regular el grado de humedad del aire del cajón DailyFresh para que se corresponda aproximadamente con la de los alimentos almacenados. Una mayor humedad hace que los alimentos conserven su propia humedad y que no se sequen tan rápido. La temperatura se corresponde aproximadamente con la temperatura en el recinto frigorífico convencional.

Tenga en cuenta que el estado inicial de los alimentos es determinante para obtener un buen resultado.

Cómo modificar la humedad del cajón DailyFresh

El grado de humedad en el cajón DailyFresh depende principalmente del tipo y la cantidad de los alimentos almacenados sin envasar. En caso de una carga pequeña, la humedad puede ser demasiado baja.

Consejo: En caso de una carga pequeña, almacene los alimentos en envases herméticos.

Almacenar predominantemente fruta/carga mixta

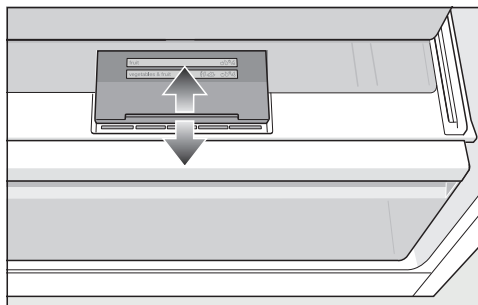

- Deslice el regulador hacia atrás.

La tapa del compartimento está abierta y la humedad se reduce.

- Seleccione siempre este ajuste para:

- una carga grande,
- una carga mixta,
- una carga que consiste predominantemente en fruta,
- humedad excesiva en el cajón del DailyFresh.

Almacenar principalmente verduras

- Deslice el regulador hacia adelante.

La tapa está cerrada y la humedad permanece en el compartimento.

- Seleccione este ajuste para:

- una carga pequeña,
- una carga que consiste predominantemente en verduras,
- una humedad demasiado baja en el cajón DailyFresh.

Almacenar los alimentos en la zona DailyFresh

Con un aumento de humedad en el compartimento húmedo en algunas circunstancias se puede generar agua condensada.

Si considera que se ha formado demasiada condensación y los alimentos se ven afectados, realice lo siguiente:

Retire el agua condensada con un paño.

Abra la tapa del compartimento.

Almacenar los alimentos en la zona DailyFresh

Tenga en cuenta de nuevo las siguientes indicaciones, en caso de que no estar satisfecho con el resultado al almacenar los alimentos (p. ej. los alimentos están blandos o mustios al poco tiempo):

- Almacene únicamente alimentos frescos. El estado de los alimentos cuando se almacenan es determinante para el grado de frescura conseguida.
- Limpie el cajón DailyFresh antes de utilizarlo.
- Antes de almacenarlos, escurra aquellos alimentos que estén muy húmedos.
- No almacene ningún alimento sensible al frío en el cajón DailyFresh (ver capítulo «Almacenar alimentos en el frigorífico», apartado «No apropiado para el frigorífico»).
- Seleccione la posición correcta de la tapa del compartimento para almacenar los alimentos (según el tipo de carga).
- El aumento de la humedad se consigue simplemente con la humedad de los alimentos almacenados si los almacena sin envasar. Cuanto más alimentos se almacenen en el compartimento, mayor será la humedad.
- En caso de que con el ajuste se acumule demasiada humedad en el compartimento y afecte a los alimentos, elimine con un paño el agua condensada sobre todo en la base y por debajo de la tapa y coloque una rejilla o similar, de forma que se pueda filtrar la humedad sobrante. Deslice el regulador hacia delante para permitir que la humedad salga.
- En caso de que la humedad sea demasiado baja, aunque la tapa del compartimento del cajón DailyFresh esté cerrada (regulador empujado hacia delante), utilice recipientes herméticos.

Congelar y conservar

¿Qué ocurre al congelar alimentos frescos?

 Riesgo para la salud debido al consumo de alimentos estropeados. Si la temperatura ha sido superior a -18 °C durante un tiempo prolongado, los alimentos congelados pueden descongelarse total o parcialmente. Así se acorta la durabilidad de los alimentos. Compruebe si los alimentos están total o parcialmente descongelados. En este caso deberá consumir dichos alimentos lo antes posible o elaborarlos (cocer o asar) antes de volver a congelarlos.

Los alimentos frescos deben congelarse por completo en un mínimo de tiempo, a fin de conservar su valor nutritivo, las vitaminas, su aspecto y sabor.

Si el proceso de congelación se realiza con rapidez, el líquido de las células tiene menos tiempo para salir. Las células se encogen menos. Durante la descongelación, el poco líquido que ha salido regresa a las células y la pérdida es menor durante la descongelación. El charco de agua que se forma será más pequeño.

Capacidad máxima de congelación

Para que los alimentos se congelen hasta el núcleo lo más rápidamente posible, no debe superarse la capacidad máxima de congelación. La capacidad máxima de congelación en 24 horas se encuentra en la placa de características "Capacidad de congelación ...kg/24 h".

Almacenar alimentos precoci-nados ultracongelados

Si desea almacenar alimentos precoci-nados ultracongelados, compruebe en el establecimiento de compra:

- que el envase no presente daños,
 - la fecha de caducidad
 - la temperatura del congelador indicada en el embalaje debe ser de -18 °C o menos.
- Si es posible, transporte los alimentos congelados en una bolsa térmica e introdúzcalos rápidamente en el congelador.

Congelar alimentos frescos en casa

Antes de introducir los alimentos

- Cuando la cantidad de alimentos frescos a congelar sea superior a 2 kg, deberá conectarse la función SuperFrost ❄ 6 horas antes de introducir los alimentos.
- En caso de una cantidad aún mayor, conectar 24 horas antes la función SuperFrost ❄.

Los alimentos congelados que ya están almacenados mantienen así su reserva de frío.

- Si desea congelar alimentos, utilice únicamente productos frescos y en perfecto estado.

Es necesario tener en cuenta que algunos alimentos no se pueden congelar. Entre ellas figuran, por ejemplo, las verduras que se suelen consumir crudas, como la lechuga o los rábanos.

Consejo: Para que se conserven el color, el sabor, el aroma y la vitamina C, se recomienda blanquear las verduras antes de congelarlas. Para ello ponga las verduras en porciones en agua hirviendo durante 2-3 minutos. Después, retírelas y enfríelas inmediatamente en agua fría. Deje secar bien la verdura.

Envolver los alimentos

- Congelar en porciones.

Consejo: Para evitar el riesgo de quemaduras por congelación, utilice siempre el empaquetado adecuado (p. ej. recipientes para congelar).

- Extraiga el aire del paquete y ciérrelo bien.
- Anote el contenido y la fecha de congelación en el envase.

Introducir alimentos para congelar

Los alimentos que se introducen para congelar no deben tocar ningún alimento ya congelado, puesto que se descongelaría.

- Introduzca los envases siempre secos para evitar que estos se adhieran al congelarse.
- Además, coloque los alimentos congelados lo más cerca posible de las paredes laterales del cajón congelador para que se congelen por completo lo más rápido posible.
- A continuación, coloque los alimentos en bolsas o recipientes y distribúyalos por el resto de cajones.

Introduzca siempre el cajón hasta el tope en el congelador para que el aire pueda circular libremente por el aparato.

- Pequeñas cantidades de alimentos para congelar

Congelar los alimentos en los cajones congeladores inferiores.

Congelar y conservar

- Coloque los alimentos que desea congelar en una zona amplia del fondo del cajón del congelador **inferior** para que se congelen por completo lo más rápido posible.

– **VarioRoom: colocar la cantidad de alimentos máxima para congelar (ver placa de características)**

- Coloque preferentemente los alimentos para congelar en el cajón inferior del congelador. Allí se congelarán de forma rápida y delicada.

Consejo: También es posible ampliar la zona de congelación de forma totalmente flexible. En caso de congelar alimentos de gran tamaño, como p. ej. pavo o carne de caza, puede extraer las bandejas de cristal y los cajones congeladores.

- Coloque los alimentos para congelar directamente en el aparato de forma que estén en contacto con el fondo o las paredes laterales.

Después del proceso de congelación:

- Vuelva a apagar la función SuperFrost ❄.
- Coloque los alimentos congelados en los cajones del congelador e introduzca los cajones.

Tiempo de conservación de alimentos congelados

Categoría-de alimentos	Tiempo de almacenamiento (meses)
Helado	Entre 2 y 6
Pan, repostería	Entre 2 y 6
Queso	Entre 2 y 4
Pescado graso	Entre 1 y 2
Pescado magro	Entre 1 y 5
Embutidos, jamón	Entre 1 y 3
Carne de caza, cerdo	Entre 1 y 12
Aves, carne de vacuno	Entre 2 y 10
Verduras, fruta	Entre 6 y 18
Hierbas aromáticas	Entre 6 y 10

Los tiempos de almacenamiento indicados son solo orientativos.

En el caso de los productos congelados habituales se deberá tener en cuenta la fecha que aparece en el envase.

En una zona de congelación con una temperatura constante de -18 °C y con las medidas higiénicas correspondientes se puede prolongar sensiblemente la durabilidad de los alimentos y evitar tener que desecharlos.

Enfriamiento rápido de bebidas

Para un enfriamiento rápido de bebidas, conecte la función SuperFrío.

En el caso de introducir botellas en el congelador para que se enfríen rápidamente, extraígalas **como mucho tras una hora**. Las botellas podrían explotar.

Utilizar los accesorios

Preparar cubitos de hielo

- Llene tres cuartos del depósito de cubitos con agua y póngala en el suelo de uno de los cajones de congelación.
- Para soltar la bandeja adherida por congelación, utilice un objeto sin punta, como p. ej. el mango de una cuchara.

Consejo: Los cubitos se desprenden fácilmente de la bandeja si esta se coloca brevemente bajo el grifo.

Descongelar

Recinto frigorífico y cajón DailyFresh

El recinto frigorífico y el cajón DailyFresh se descongelan automáticamente.

Durante el funcionamiento del compresor pueden formarse escarcha y gotas de agua en la pared posterior de la zona de refrigeración y del cajón DailyFresh. No es necesario eliminarlas, puesto que se evaporan automáticamente con el calor del compresor.

Congelador

El aparato está equipado con un sistema "NoFrost", de modo que se descongela de forma automática.

La humedad que se forma se deposita en el evaporador, se descongela de vez en cuando de forma automática y se evapora.

Gracias a la descongelación automática, el congelador permanece sin hielo. Los alimentos no se descongelan.

No retirar la placa de características del interior del aparato. Es necesaria en caso de anomalía.

Tenga precaución de que no llegue agua a la electrónica o a los orificios de salida de aire.

 Riesgo de sufrir daños por la entrada de humedad.

El vapor de un limpiador a vapor podría dañar los componentes sintéticos y eléctricos.

En ningún caso utilice uno para limpiar el aparato.

Consejos respecto a los productos de limpieza

En el interior del aparato, utilice solo productos para la limpieza y el cuidado del aparato que no dañen los alimentos.

Para evitar daños en las superficies, al limpiar **no utilice**

- productos de limpieza que contengan sosa, amoníaco, ácidos o cloruros,
- productos de limpieza descalcificadores,
- productos de limpieza abrasivos (p. ej., líquidos o en polvo, o piedras de limpieza),
- productos de limpieza que contengan disolventes,
- productos de limpieza especiales para acero inoxidable,
- productos de limpieza para lavavajillas,
- sprays para hornos,
- limpiacristales,
- cepillos y esponjas duros y abrasivos (p. ej., los especiales para ollas),
- gomas quitamanchas,
- espátulas de metal afiladas.

Para la limpieza le recomendamos que utilice un paño limpio, agua templada y un poco de detergente suave.

Limpieza y mantenimiento

Preparar el aparato para la limpieza

- Desconecte el aparato.
- Retire los alimentos del aparato y guárdelos en un lugar fresco.
- Extraiga el resto de elementos que se puedan extraer para limpiarlos.

Cómo limpiar el interior

Limpié el aparato regularmente, al menos una vez al mes, y el congelador cada vez que lo descongele.

Si se deja que la suciedad se acumule durante mucho tiempo, en ocasiones ya no será posible eliminarla. Las superficies pueden cambiar de color o deformarse. Elimine la suciedad cuanto antes.

- Limpie **el interior del aparato** con un paño limpio, agua templada y un poco de detergente suave.
- Limpie las piezas a mano, nunca en el lavavajillas.
- Después de su limpieza, aclare con agua limpia y séquelo todo con un paño.
- Para asegurar la correcta ventilación del aparato y para evitar la formación de olores, deje la puerta abierta durante un breve período de tiempo.

Retirar y desmontar los accesorios para su limpieza

Desmontar los estantes de la puerta/ el soporte para botellas

Retire los listones con look de acero inoxidable, antes de introducir el estante/el botellero en el lavavajillas.

Proceda de la manera siguiente para retirar los listones:

- Coloque el estante/el botellero sobre la encimera.
- Ponga a un lado el listón.
- Después de la limpieza, fije de nuevo los listones.

Desmontar las baldas

- Coloque la balda sobre una base blanda encima de la encimera (p. ej., un paño de cocina).

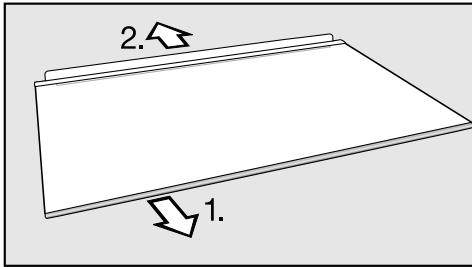

- Antes de limpiar las baldas, retire el listón de material sintético y el listón protector posterior.
1. Extraiga por un lado el listón de material sintético.
 2. Extraiga el listón protector.
- Después de la limpieza, fije de nuevo el listón de material sintético y el listón protector en la balda.

Extraer los cajones

- Eleve el cajón ligeramente hacia adelante y extráigalo.

Retirar la tapa del cajón DailyFresh.

- Retire la tapa del cajón DailyFresh.
- Levante la tapa hacia adelante y tire de ella hacia afuera.
- Colocarla de nuevo después de la limpieza.

Retirar los cajones y las bandejas de cristal del congelador

- Extraer el cajón y elevarlo un poco hacia afuera.
- Extraer la bandeja de cristal y elevarla un poco hacia afuera.

Colocar las bandejas de cristal y los cajones del congelador

- Coloque la bandeja de cristal inclinada sobre los carriles guía.
- Introduzca la bandeja de cristal mientras la baja.
- Coloque el cajón inclinado sobre las guías.
- Deslice el cajón hacia dentro mientras lo baja.

Limpeza y mantenimiento

Limpeza del frontal y de las paredes laterales del aparato

En ocasiones es imposible eliminar la suciedad acumulada durante mucho tiempo. Las superficies pueden cambiar de color o deformarse. Elimine cuanto antes la suciedad acumulada en el frontal y en las paredes laterales del aparato.

Todas las superficies son sensibles a los arañazos y pueden sufrir modificaciones de color o forma, si entran en contacto con un producto para la limpieza inadecuado.

Preste atención a la información del apartado «Consejos sobre los productos de limpieza» que aparece al principio de este capítulo.

- Limpie las superficies con una bayeta limpia, detergente suave y agua caliente. También es posible utilizar un paño de microfibra limpio y húmedo sin detergente.
- Después de su limpieza, aclare con agua limpia y séquelo todo con un paño.

Limpeza de la junta de la puerta

 Riesgo de sufrir daños debido a una limpieza incorrecta.

En caso de tratar la junta de la puerta con aceites o grasas, esta podría volverse porosa.

No aplique aceites o grasas.

- Limpie la junta de la puerta periódicamente solo con agua, y a continuación séquela bien con un paño.

Limpeza de las rejillas de ventilación y de evacuación de aire

Las acumulaciones de polvo aumentan el consumo energético.

- Limpie la rejilla de ventilación regularmente con un pincel o con el aspirador (utilice p. ej. el accesorio correspondiente del aspirador Miele).

Después de la limpieza

- Introduzca de nuevo todos los elementos en el aparato.
- Conecte el aparato.
- Conecte la función SuperFrost ❄ durante un tiempo para que el congelador se enfríe más rápidamente.
- Conecte la función SuperFrío ❄ durante algún tiempo, para que el frigorífico se enfríe rápidamente.
- Introduzca los alimentos en el frigorífico y cierre la puerta.
- Introduzca los cajones con los alimentos congelados en el congelador en cuanto este haya alcanzado una temperatura suficientemente baja.
- Desconecte la función SuperFrost ❄ en cuanto en el congelador se haya alcanzado una temperatura constante de al menos -18 °C.

¿Qué hacer si ...?

La mayor parte de las anomalías que se producen en el día a día las podrá solucionar usted mismo. En muchos casos se puede ahorrar tiempo y dinero, ya que evitará la intervención del Servicio Post-venta.

Las siguientes tablas le ayudarán a encontrar las causas de un fallo o error, y corregirlo.

No abra el aparato de frío en la medida de lo posible hasta que se haya eliminado la anomalía para reducir al máximo la pérdida de frío.

Problema	Causa y solución
El aparato no tiene potencia de refrigeración y la iluminación interior no funciona cuando la puerta está abierta.	<p>El aparato no está conectado. La indicación de temperatura del panel de control no muestra ninguna temperatura.</p> <ul style="list-style-type: none">■ Conecte el aparato. <p>El interruptor de red no está colocado correctamente en la base de enchufe.</p> <ul style="list-style-type: none">■ Enchufe la clavija, la indicación de temperatura de la zona de congelación parpadea. <p>El fusible de la instalación doméstica se ha disparado. El aparato, la tensión de red u otro aparato podrían estar dañados.</p> <ul style="list-style-type: none">■ Llame a un técnico electricista o al Servicio Post-venta.
La indicación de temperatura se ilumina pero el aparato no enfría.	<p>El modo Demo está conectado. Permite mostrar el aparato en un distribuidor sin que la refrigeración esté conectada. Para el uso privado no se requiere este ajuste.</p> <ul style="list-style-type: none">■ Toque la tecla para ajustar la temperatura  durante 10 segundos hasta que suene una señal acústica.■ Después de un tiempo, compruebe si el aparato vuelve a enfriar o no.
La temperatura del aparato difiere mucho del ajuste seleccionado.	<p>Pueden transcurrir algunas horas hasta que el aparato alcanza la temperatura seleccionada.</p> <ul style="list-style-type: none">■ En algunos casos, ayuda apagarlo y volver a encenderlo después de 5 minutos.

Problema	Causa y solución
<p>El compresor se conecta cada vez más a menudo y durante más tiempo, la temperatura en el aparato es demasiado baja.</p>	<p>Las secciones de ventilación se encuentran tapadas o se ha acumulado polvo.</p> <ul style="list-style-type: none"> ■ Evite tapar las secciones de ventilación. ■ Elimine regularmente el polvo acumulado en las secciones de ventilación.
	<p>Se han abierto las puertas del aparato muy a menudo o se han introducido o congelado grandes cantidades de alimentos frescos.</p> <ul style="list-style-type: none"> ■ Abra las puertas del aparato únicamente cuando sea necesario y durante el menor tiempo posible. <p>La temperatura necesaria se ajusta de nuevo por sí sola transcurrido un tiempo.</p>
	<p>Las puertas del aparato no están cerradas correctamente. Es posible que ya se haya formado una gruesa capa de hielo en la zona de congelación.</p> <ul style="list-style-type: none"> ■ Cierre las puertas del aparato. <p>La temperatura necesaria se ajusta de nuevo por sí sola transcurrido un tiempo.</p> <p>Si se hubiera formado una gruesa capa de hielo, se reduce la potencia frigorífica, lo que aumenta el consumo de energía.</p> <ul style="list-style-type: none"> ■ Descongele el aparato y límpielo.
	<p>La temperatura ambiente es demasiado alta. Cuanto más elevada sea la temperatura ambiente, más tiempo funciona el compresor.</p> <ul style="list-style-type: none"> ■ Tenga en cuenta las indicaciones del capítulo «Instalación», apartado «Lugar de emplazamiento».
	<p>La temperatura del aparato está ajustada demasiado baja.</p> <ul style="list-style-type: none"> ■ Revise el ajuste de temperatura.
	<p>Se ha congelado una gran cantidad de alimentos a la vez.</p> <ul style="list-style-type: none"> ■ Observe las indicaciones del capítulo «Congelar y almacenar».
	<p>La función SuperFrost ❄ todavía está conectada.</p>

¿Qué hacer si ...?

Problema	Causa y solución
	<ul style="list-style-type: none"> ■ Conecte la función SuperFrost ❄️ previamente para ahorrar energía. <p>La función SuperFrío ❄️ todavía está conectada.</p> <ul style="list-style-type: none"> ■ Conecte la función SuperFrío ❄️ previamente para ahorrar energía.
<p>El compresor se conecta cada vez con menor frecuencia y durante menos tiempo, asciende la temperatura en el aparato.</p>	<p>Esto no es una anomalía. La temperatura ajustada es demasiado elevada.</p> <ul style="list-style-type: none"> ■ Corrija el ajuste de temperatura. ■ Compruebe la temperatura de nuevo transcurridas 24 horas. <p>Los alimentos congelados comienzan a descongelarse.</p> <p>Se ha sobrepasado la temperatura ambiente para la que está diseñado su aparato.</p> <p>El compresor se conecta con menor frecuencia si la temperatura ambiente es muy baja. Por esta razón puede que la temperatura en el congelador sea demasiado elevada.</p> <ul style="list-style-type: none"> ■ Observe las indicaciones del capítulo «Instalación», apartado «Lugar de emplazamiento». ■ Aumente la temperatura ambiente.
<p>El aparato está congelado o en el interior del aparato se forma agua condensada. Eventualmente, la puerta del aparato no se cierra correctamente.</p>	<p>La junta de la puerta se ha salido de la ranura.</p> <ul style="list-style-type: none"> ■ Compruebe si la junta de la puerta encaja correctamente en la ranura. <p>La junta de la puerta está dañada.</p> <ul style="list-style-type: none"> ■ Compruebe si la junta de la puerta está dañada.



Problemas generales con el aparato

Problema	Causa y solución
Se ha adherido algún alimento por congelación.	El envase del alimento no estaba seco al introducirlo. ■ Desprenda el alimento congelado con un objeto sin punta, p.ej., con el mango de una cuchara.
Al tocar las paredes laterales del aparato, desprenden calor.	Esto no es una anomalía. Los tubos discurren por las paredes laterales del aparato y se calientan durante el proceso de enfriamiento.
La indicación de temperatura de la zona de congelación parpadea. Además, se emite una señal acústica.	Se ha activado la alarma de temperatura : el congelador está demasiado caliente o demasiado frío independientemente de la temperatura ajustada. Los motivos de esto pueden ser: <ul style="list-style-type: none">– Al seleccionar o retirar un alimento congelado entra demasiado aire caliente de la estancia.– se ha congelado una gran cantidad de alimentos,– si se ha producido un corte en el suministro eléctrico, ■ Pulse la tecla para ajustar la temperatura  . La señal acústica se apaga. ■ En función de la temperatura, compruebe si los alimentos se han descongelado parcial o, incluso, totalmente. Si este es el caso, cocínelos, antes de congelarlos de nuevo.

¿Qué hacer si ...?

Problema	Causa y solución
La zona de congelación tiene tanto hielo, que ya no se descongela automáticamente.	<p>La puerta de la zona del congelador permaneció abierta durante mucho tiempo.</p> <ul style="list-style-type: none">■ Extraiga los alimentos congelados y envuélvalos en varias páginas de papel de periódico o tapados.■ Coloque los alimentos congelados en un lugar fresco hasta que el recinto congelador esté de nuevo listo para el funcionamiento.■ Apague el aparato y aléjelo de la pared.■ Abra la puerta del congelador. <p>Al cabo de unos 20 minutos, el agua de condensación empieza a correr hacia la bandeja de evaporación situada en la parte trasera del aparato.</p> <p>Mientras tanto, recoja el agua descongelada con una esponja.</p> <p>Cuando ya no se produce condensación en la bandeja de evaporación, el proceso ha terminado.</p> <ul style="list-style-type: none">■ Limpie el congelador y vuelva a encender el frigorífico.
No es posible abrir la puerta del congelador varias veces seguidas.	<p>No se trata de ninguna anomalía. Debido a la fuerza de succión, podrá abrir la puerta del aparato sin mayores esfuerzos solo una vez transcurrido aprox. 1 minuto.</p>
Se ha producido un corte en el suministro eléctrico.	<p>Durante un corte en el suministro eléctrico, la temperatura del aparato aumenta. El tiempo de almacenamiento se acorta y la calidad de los alimentos se ve afectada.</p> <ul style="list-style-type: none">■ Si es posible, mantenga el aparato cerrado durante un corte en el suministro eléctrico, y no almacene ningún otro alimento.■ Comprobar la calidad de los alimentos tras la interrupción.■ En función de la temperatura, compruebe si los alimentos se han descongelado parcial o, incluso, totalmente. Si este es el caso, cocínelos, antes de congelarlos de nuevo.■ En caso de duda, deseche los alimentos congelados que se hayan descongelado.

No funciona la iluminación interior

Problema	Causa y solución
No funciona la iluminación interior.	<p>El aparato no está conectado.</p> <ul style="list-style-type: none">■ Conecte el aparato. <p>La iluminación interior se desconecta automáticamente debido al sobrecalentamiento después de aprox. 10 minutos cuando la puerta está abierta. Si este no es el motivo, se trata de una avería.</p> <div data-bbox="404 464 1039 719" style="border: 1px solid gray; padding: 5px;"><p> Peligro de descargas eléctricas producidas por cables accesibles.</p><p>Al retirar la cubierta de la luz podría entrar en contacto con piezas conductoras de electricidad.</p><p>No retire la tapa de la luz. La iluminación LED debe ser reparada y sustituida exclusivamente por el Servicio Post-venta.</p></div> <div data-bbox="404 735 1039 991" style="border: 1px solid gray; padding: 5px;"><p> Riesgo de sufrir daños por iluminación LED.</p><p>Esta iluminación se corresponde con el grupo de riesgo RG 2. En caso de que la cubierta esté defectuosa, los ojos podrían sufrir daños.</p><p>En caso de que la cubierta de la lámpara esté defectuosa no la examine directamente con instrumentos ópticos (como una lupa o similares).</p></div> <ul style="list-style-type: none">■ Póngase en contacto con el Servicio Post-venta.

Causas de ruidos

El aparato emite ruidos durante su funcionamiento.
 Con una capacidad de refrigeración más baja, el aparato consume menos electricidad pero está en funcionamiento durante más tiempo. La intensidad de los ruidos de funcionamiento es menor.
 Con una capacidad de refrigeración más alta, los alimentos se enfrían más rápidamente.
 La intensidad de los ruidos de funcionamiento es mayor.

Ruidos normales	Su origen
Brrrrr ...	El zumbido proviene del compresor. Cuando se conecta el compresor, el ruido puede ser más alto durante un tiempo breve.
Blubb, blubb ...	Los ruidos tipo burbujeo, gárgaras o zumbidos proceden del refrigerante que fluye por las tuberías.
Click ...	El tintineo puede oírse siempre que el termostato conecta o desconecta el compresor.
Sssrrrrr ...	El flujo de aire en el interior puede provocar un ligero silbido.
Crac ...	El chisporroteo se oye siempre que los materiales del aparato se expanden.
Recuerde que los ruidos del compresor y del circuito de refrigeración no se pueden evitar.	

Ruidos	Causa y solución
Clapeteo, tintineo	El aparato no está nivelado. Nivele el aparato con la ayuda de un nivel de burbuja. Utilice para ello las patas roscadas que se encuentran debajo del aparato o coloque algo debajo.
	El aparato toca otros muebles o aparatos. Sepárelo.
	Los cajones, cestos o baldas se mueven o están atascados. Compruebe los componentes extraíbles y, si fuera necesario, vuelva a colocarlos.
	Las botellas o recipientes se tocan entre sí. Separe ligeramente las botellas o los recipientes.

Contacto en caso de anomalías

En caso de anomalías, que no pueda solucionar usted mismo, informe p. ej. a su distribuidor Miele o al Servicio Post-venta de Miele.

Es posible concertar una cita con el Servicio Post-venta a través de nuestra página web.

Al final de este documento encontrará el número de teléfono del Servicio Post-venta de Miele.

El Servicio técnico necesitará saber la denominación del aparato y el número de fabricación (fab./SN/n°). Encontrará ambos datos en la placa de características.

La placa de características se encuentra en el interior del aparato.

Mostrar la información sobre el aparato

Encontrará esta información en el modo Ajustes en informaciones **i** (ver capítulo "Realizar otros ajustes") o en la placa de características del interior del aparato.

Base de datos EPREL

A partir del 1 de marzo de 2021, se puede encontrar información acerca del etiquetado sobre consumo de energía y los requisitos de diseño ecológico en la base de datos de productos europea (EPREL). Puede acceder a ella a través de este enlace: <https://eprel.ec.europa.eu/>. Deberá introducir la denominación del aparato.

La denominación se encuentra en la placa de características.



XXXXXX ← Nr. XX/XXXXXXXXXX.

WEINTEMPERATURSCHRANK-UNTERTISCHIGEBL.
MULTITEMPERATURE WINE STORAGE CABINET-UNDERWORKTOP
ARMOIRE DE MISE EN TEMP. DES VINS-MOD. ENCASTRABLE SOUS PLAN
ARMARIO P. CONDIZIONAMENTO VINGI-MODER.POTTRBAUJG ENKEMERA
ВИННИЙ ТЕМПЕРАТУРНИЙ ШКАФ

Klasse/Class Classe/Clase SN-ST	Ap-Typ/AP-Type AP-Type/AP-Tipo	Bruttinhalt/Gross Capacity Volume Brut/Capacidad Bruta	Gefriervermögen/Freezing Capacity Pouvoir de Congel/Capac.Congeladora
		XXX l	

<table style="width: 100%; border-collapse: collapse;"> <tr> <td style="width: 10%;">Nutzinhalt</td> <td style="width: 5%;">Ges</td> <td style="width: 5%;">/K</td> <td style="width: 5%;">/G</td> <td style="width: 5%;">/WEIN</td> <td style="width: 5%;">/KALT</td> </tr> <tr> <td>NetCapacity</td> <td>Tot</td> <td>/R</td> <td>/F</td> <td>/WINE</td> <td>/CHILL</td> </tr> <tr> <td>Volume Use</td> <td>To</td> <td>/R</td> <td>/C</td> <td></td> <td></td> </tr> <tr> <td>Capac. Util</td> <td>Tot</td> <td>/F</td> <td>/C</td> <td>/WINE</td> <td>/CHILL</td> </tr> </table>	Nutzinhalt	Ges	/K	/G	/WEIN	/KALT	NetCapacity	Tot	/R	/F	/WINE	/CHILL	Volume Use	To	/R	/C			Capac. Util	Tot	/F	/C	/WINE	/CHILL	R600a: XXg
Nutzinhalt	Ges	/K	/G	/WEIN	/KALT																				
NetCapacity	Tot	/R	/F	/WINE	/CHILL																				
Volume Use	To	/R	/C																						
Capac. Util	Tot	/F	/C	/WINE	/CHILL																				

Garantía

El presente producto está sujeto a la garantía legalmente establecida en el Real Decreto Ley 1/2007 de 16 de noviembre por el que se aprueba el texto refundido de la Ley General para la Defensa de los Consumidores y Usuarios y otras leyes complementarias, o el texto legal que en su caso lo sustituya.

Miele S.A.U.

Avda. Bruselas, 31
28108 Alcobendas (Madrid)
Tfno.: 91 623 20 00
Web: www.miele.es
info@miele.es

Servicio Postventa: miele.es/service

E-mail Servicio Postventa: mieleservice@miele.es

Teléfono Servicio de Atención al Distribuidor: 902 878 209

Servicios concertados en todas las capitales y poblaciones importantes.

Chile

Miele Electrodomésticos Ltda.
Av. Nueva Costanera 4055
Vitacura
Santiago de Chile
Tel.: (56 2) 957 0000
Fax: (56 2) 957 0079
Internet: www.miele.cl
E-Mail: info@miele.cl

Alemania**Dirección del fabricante**

Miele & Cie. KG
Carl-Miele-Straße 29
33332 Gütersloh

KFN 4374 ED ws/el, KFN 4391 ED el, KFN 4394 ED ws/el,
KFN 4494 ED ws/el