

# MANUAL DEL PROPIETARIO

# SECADORA

---



Antes de empezar la instalación, lea con atención estas instrucciones. Con ello, la instalación le resultará más sencilla y se asegurará de que el aparato quede instalado de forma correcta y segura. Guarde estas instrucciones cerca del aparato después de la instalación para poder consultarlas en el futuro.

**ESPAÑOL**

RH80V9\*V\*N / RH90V9\*V\*N



MFL71887484  
Rev.00\_042022

[www.lg.com](http://www.lg.com)

Copyright © 2022 LG Electronics Inc. Todos los derechos reservados

# ÍNDICE

Este manual puede contener imágenes o contenido diferente del modelo que haya adquirido.

Este manual está sujeto a revisión por parte del fabricante.

## INSTRUCCIONES DE SEGURIDAD

LEA TODAS LAS INSTRUCCIONES ANTES DE SU USO .....	3
ADVERTENCIA .....	3
CUIDADO DEL MEDIOAMBIENTE .....	10

## INSTALACIÓN

Piezas y especificaciones.....	11
Requisitos de la ubicación de instalación .....	14
Nivelación del electrodoméstico .....	15
Instrucciones de apilado .....	17

## FUNCIONAMIENTO

Resumen de funcionamiento .....	20
Preparación de la ropa .....	21
Panel de control .....	23
Tabla de programas.....	26
Opciones y funciones extra .....	30

## FUNCIONES SMART

Aplicación LG ThinQ.....	33
Smart Diagnosis .....	36

## MANTENIMIENTO

Limpeza después de cada secado.....	38
Limpeza periódica del electrodoméstico .....	40

## SOLUCIÓN DE PROBLEMAS

Antes de llamar para obtener servicio técnico.....	44
--	----

## APÉNDICE

Ficha del producto .....	50
--------------------------	----

# INSTRUCCIONES DE SEGURIDAD

## LEA TODAS LAS INSTRUCCIONES ANTES DE SU USO

Las siguientes instrucciones de seguridad tienen por objetivo evitar riesgos imprevistos o daños derivados de un funcionamiento poco seguro o incorrecto del electrodoméstico. Las instrucciones quedan separadas en 'ADVERTENCIA' y 'PRECAUCIÓN' según se describen a continuación.

### Mensajes de seguridad



Este símbolo se muestra para indicar cuestiones y acciones que pueden suponer riesgos. Lea con atención la parte señalada con este símbolo y siga las instrucciones a fin de evitar riesgos.



#### **ADVERTENCIA**

Indica que, de no seguirse las instrucciones, pueden producirse lesiones graves o la muerte.



#### **PRECAUCIÓN**

Indica que, de no seguirse las instrucciones, pueden producirse lesiones menos graves o daños en el electrodoméstico.

## ADVERTENCIA



### **ADVERTENCIA**

Para reducir el riesgo de explosión, incendio, muerte, descarga eléctrica, lesiones o quemaduras a personas al utilizar este producto, siga instrucciones básicas de seguridad, entre las que se encuentran las siguientes.

## Seguridad técnica



### **ADVERTENCIA - Para evitar un incendio Riesgo de incendio y materiales inflamables**

- En el armazón del electrodoméstico o en la estructura integrada, mantenga las aperturas para ventilación libres de obstrucciones. De lo contrario, podría producirse un incendio.
- Este electrodoméstico contiene R290, un refrigerante que es respetuoso con el medio ambiente pero inflamable. No dañe el circuito del refrigerante, mantenga alejadas del electrodoméstico las fuentes con llamas o con capacidad de ignición.
- Este electrodoméstico solo puede ser utilizado por niños a partir de 8 años de edad y personas con capacidades físicas, sensoriales o mentales disminuidas o sin experiencia o conocimientos si están sometidos a supervisión o si reciben instrucciones sobre el uso del electrodoméstico de forma segura y entienden los peligros que entraña. Los niños no deben jugar con el electrodoméstico. Los niños no pueden llevar a cabo operaciones de limpieza ni de mantenimiento sin supervisión.
- Los niños de menos de 3 años de edad deben mantenerse alejados del electrodoméstico, a menos que estén sometidos a supervisión continua.
- No seque prendas sin lavar en el electrodoméstico.
- Los suavizantes, o productos similares, deberían usarse según se especifique en las instrucciones del suavizante.
- Saque de los bolsillos todos los objetos que puedan contener, como encendedores o cerillas.
- No detenga nunca el electrodoméstico antes de que termine el ciclo de secado, a menos que saque y sacuda rápidamente todas las prendas para que se disipe el calor.
- Este electrodoméstico no debe utilizarse si se han empleado productos químicos industriales para la limpieza.

- Las prendas que se hayan manchado con sustancias tales como aceite para cocinar, aceite vegetal, acetona, alcohol, petróleo, queroseno, quitamanchas, aguarrás, ceras y productos para quitar ceras deben lavarse en agua caliente con una cantidad extra de detergente antes de secarse en el electrodoméstico.
- No beba el agua condensada. De lo contrario, podrían producirse infecciones alimentarias.
- Si el cable de alimentación resulta dañado, debe ser sustituido por el fabricante, sus técnicos de mantenimiento o una persona con cualificación similar, para evitar peligros.
- El filtro de pelusas debe ser limpiado con frecuencia.
- No debe permitir que se acumulen pelusas alrededor del electrodoméstico.
- No pulverice detergente de limpieza en seco directamente sobre el electrodoméstico ni utilice el electrodoméstico para secar ropa impregnada de detergente de limpieza en seco.
- No seque ropa con manchas de sustancias que contengan aceite. Las manchas de sustancias que contienen aceite (incluidos los aceites de cocina) incrustadas en la ropa no podrán eliminarse por completo ni siquiera después de lavarlas con agua.
- El electrodoméstico no deberá recibir alimentación a través de dispositivos de conmutación externos, como por ejemplo un temporizador, ni deberá conectarse a circuitos que se enciendan y apaguen de forma frecuente.
- Saque la ropa del electrodoméstico inmediatamente una vez finalizado el secado o si se desconecta la alimentación durante el proceso de secado. Si deja ropa seca desatendida en el electrodoméstico podrían producirse incendios. La ropa no sacada del electrodoméstico tras el proceso de secado podría producir incendios. Saque la ropa inmediatamente tras el secado y, a continuación, cuélguela o déjela sobre una superficie plana para que se enfríe.
- Este electrodoméstico está destinado solo para su uso doméstico.

## Capacidad máxima

- La capacidad máxima en algunos ciclos para el lavado de ropa a secar es de:

RH80V9*V*N	RH90V9*V*N
8 kg	9 kg

- La capacidad máxima recomendada para cada programa de secado podría variar. Para obtener buenos resultados de secado, por favor, consulte la **Tabla de programas** en el capítulo **FUNCIONAMIENTO** para obtener más detalles.

## Instalación

- Asegúrese de instalar correctamente el electrodoméstico, conectarlo a tierra y ajustarlo con la ayuda de personal de servicio cualificado según las instrucciones de instalación.
- No trate nunca de hacer funcionar el electrodoméstico si está dañado, averiado o parcialmente desmontado, si le faltan piezas o si tiene piezas rotas, lo que incluye daños en el cable o el enchufe.
- Este aparato sólo debe ser transportado por dos o más personas que sostengan el aparato de forma segura.
- No instale el aparato en un lugar húmedo y polvoriento. No instale ni guarde el aparato en cualquier área al aire libre, o cualquier área que esté sujeta a condiciones climatológicas tales como la luz directa del sol, el viento o la lluvia o temperaturas bajo cero.
- Apriete el tubo de desagüe para evitar que se separe.
- Si el cable de alimentación está dañado o el hueco de la toma de corriente está suelto, no utilice el cable de alimentación y póngase en contacto con un centro de servicio autorizado.
- No enchufe múltiples tomas de corriente, un cable de alimentación o el adaptador de extensión con este aparato.
- Las prendas tales como caucho poroso (espuma de látex), gorros de ducha, textiles impermeables, prendas con refuerzo de goma y prendas o cojines con almohadillas de caucho poroso no deben secarse en este electrodoméstico.

- Este aparato no se debe instalar detrás de una puerta con llave, una puerta corredera o una puerta con una bisagra en el lado opuesto al del aparato, de tal manera que una apertura total de la puerta del aparato quede restringida.
- Este electrodoméstico debe llevar conexión a tierra. En caso de avería o cortocircuito, la conexión a tierra reducirá el riesgo de descarga eléctrica, al proporcionar una vía de menor resistencia para la corriente eléctrica.
- Este aparato está equipado con un cable que tiene un conductor de conexión a tierra y un enchufe de corriente a tierra. El cable de alimentación debe estar conectado a una toma de corriente apropiado que esté instalado y conectado a tierra de acuerdo con todos los códigos y ordenanzas locales.
- Una conexión incorrecta del conductor a tierra del equipo puede causar riesgos de descarga eléctrica. Consulte a un electricista o técnico de servicio cualificados si tiene dudas acerca de si el aparato está correctamente conectado a tierra.
- No modifique el enchufe suministrado con el aparato. Si no cabe en la toma, pida a un electricista cualificado que le instale una toma adecuada.

## Funcionamiento

- No intente separar ningún panel ni desmontar el aparato. No aplique ningún objeto afilado al panel de control con el fin de operar el aparato.
- No intente reparar o reemplazar ninguna parte del electrodoméstico usted mismo. Todas las reparaciones deben ser realizadas por personal de servicio cualificado a menos que se recomiende específicamente lo contrario en este manual de instrucciones. Utilice solo piezas de fábrica autorizadas.
- Mantenga la zona de debajo y alrededor del electrodoméstico libre de materiales combustibles, como pelusas, papel, trapos, productos químicos, etc.
- No introduzca animales vivos u otras mascotas en el electrodoméstico.

- No deje abierta la puerta de este electrodoméstico. Los niños pueden colgarse de la puerta o meterse dentro del electrodoméstico, lo que puede provocar daños o lesiones.
- No introduzca las manos en el electrodoméstico mientras esté funcionando. Espere a que el tambor se haya detenido por completo.
- No introduzca, lave ni seque prendas que se hayan limpiado, lavado, empapado o salpicado con sustancias combustibles o explosivas (como cera, aceite, pintura, gasolina, desengrasantes, disolventes para limpieza en seco, queroseno, aceite vegetal, aceite para cocinar, etc.). Un uso inadecuado puede provocar un incendio o explosión.
- En caso de inundación, desconecte el cable de alimentación y póngase en contacto con el centro de información al cliente de LG Electronics.
- No ejerza demasiada fuerza en la puerta del electrodoméstico, cuando esté abierta.
- No utilice gases inflamables ni sustancias inflamables (benceno, gasolina, diluyente, petróleo, alcohol, etc.) cerca del aparato.
- Si el tubo de desagüe o el tubo de entrada se congelan durante el invierno, descongélelo antes de utilizar el electrodoméstico.
- Guarde el detergente, suavizante y lejía fuera del alcance de los niños.
- No toque el enchufe de alimentación o los controles del aparato con las manos mojadas.
- No doble excesivamente el cable de alimentación ni coloque un objeto pesado sobre él.

### **Mantenimiento**

- Elimine cualquier resto de humedad o polvo del enchufe de alimentación antes de enchufarlo con seguridad a una toma de corriente.
- Desconecte el aparato de la fuente de alimentación antes de limpiar el aparato. Ajustar los controles en la posición OFF o posición de espera no desconecta al aparato de la fuente de alimentación.



- Nunca desenchufe el electrodoméstico tirando del cable de alimentación. Agarre siempre el enchufe firmemente y tire en línea recta desde la toma de corriente.
- No pulverice agua en el interior o en el exterior del aparato para limpiarlo.

## **Eliminación**

- Antes de eliminar un electrodoméstico viejo, desenchúfelo y corte el cable directamente por detrás del electrodoméstico para evitar un uso inadecuado.
- Elimine el material de embalaje (como vinilo y poliestireno extruido) de forma que los niños no tengan acceso a él. Los materiales de embalaje pueden causar asfixia.
- Retire la puerta antes de eliminar o desechar este aparato para evitar el peligro de que los niños o animales pequeños puedan quedar atrapados en el interior.

## CUIDADO DEL MEDIOAMBIENTE

### Símbolo para marcar AEE



- El símbolo del contenedor de basura tachado con un aspa indica que la recogida separada de aparatos eléctricos y electrónicos (AEE) debe realizarse de manera separada.
- Los productos eléctricos antiguos pueden contener sustancias peligrosas de modo que la correcta eliminación del antiguo aparato ayudará a evitar posibles consecuencias negativas para el medio ambiente y para la salud humana. El antiguo aparato puede contener piezas reutilizables que podrían utilizarse para reparar otros productos y otros materiales valiosos que pueden reciclarse para conservar los recursos limitados. Este producto contiene pilas y/o acumuladores. Siempre que no sea necesaria la intervención de un profesional cualificado para ello, y antes del depósito final del producto en las instalaciones de recogida selectiva, usted debe extraer las pilas y acumuladores de forma segura y separadamente para su adecuada gestión.
- Puede llevar el aparato a cualquiera de los centros autorizados para su recogida. Para obtener la información más actualizada para su país por favor visite [www.lg.com/global/recycling](http://www.lg.com/global/recycling)

### Eliminación del material de embalaje

- Elimine los residuos de embalaje según los símbolos de reciclaje de los tipos de materiales. Ponga los residuos de embalaje en los contenedores relevantes para su reciclaje.

### Esta secadora contiene gases refrigerantes

R290 (GWP: 3): 0,145 kg Herméticamente sellado.

# INSTALACIÓN

## Piezas y especificaciones

### NOTA

- El aspecto y las especificaciones pueden variar sin previo aviso para mejorar la calidad del electrodoméstico.

### Vista frontal

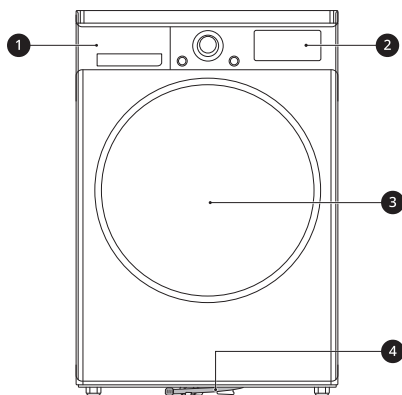

- ❶ Depósito de agua
- ❷ Panel de control
- ❸ Puerta
- ❹ Tubo de desagüe

### Accesorios disponibles

Por favor, póngase en contacto con el Centro de Información al Cliente de LG Electronics o visite la página web de LG en <http://www.lg.com> para su adquisición.

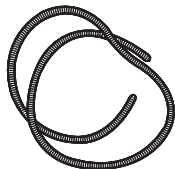

Tubo de desagüe de la condensación

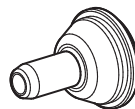

Soporte del tubo de desagüe

## 12 INSTALACIÓN

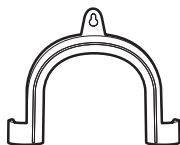

Abrazadera de codo para fijar el tubo de drenaje

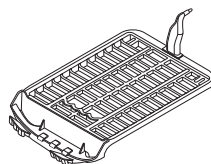

Cesto de secado

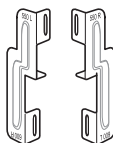

Kit de apilado

### NOTA

- Los accesorios incluidos varían dependiendo del modelo que haya adquirido.

## Especificaciones

El asterisco(s) hace referencia a la variante de modelo y puede oscilar entre (0-9) o (A-Z).

Descripción	Valor
Modelo	RH80V9*V*N / RH90V9*V*N
Fuente de alimentación	220 - 240 V~, 50 Hz
Peso del producto	56 kg
Temperatura permitida	Entre 5 y 35 °C

## Dimensiones(mm)

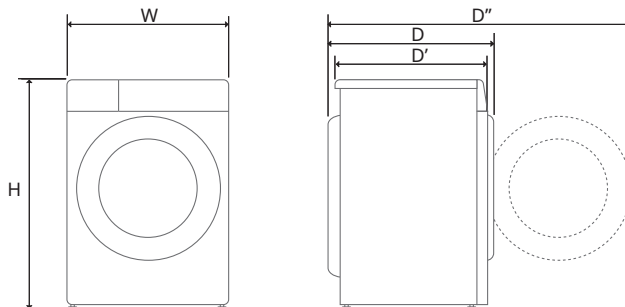

W	600	D	660	D''	1115
H	850	D'	615		

## Información sobre la luz LED

Este producto contiene la fuente de luz de eficiencia energética clase G.

- La luz LED se enciende y apaga automáticamente en cualquiera de los siguientes casos:
  - al abrir y cerrar la puerta,
  - al pulsar el botón **Encendido y Inicio/Pausa**.
- La luz LED no es atenuable.
- La luz LED no contiene mercurio.
- Por favor, consulte [www.lg.com/global/recycling](http://www.lg.com/global/recycling).

### NOTA

- Esta función varía según el modelo adquirido.

### Si la luz LED no funciona

Cierre la puerta y vuelva a abrirla, o pulse el botón **Encendido**. Si la luz LED no se enciende, por favor, póngase en contacto con el centro de información al cliente de LG Electronics. No trate de retirar la luz LED.

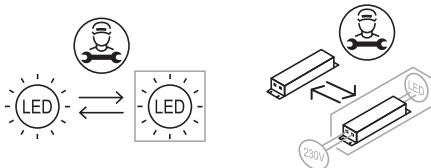

## Requisitos de la ubicación de instalación

Antes de instalar el electrodoméstico, compruebe la siguiente información para asegurarse de que el electrodoméstico está instalado en la ubicación correcta.

### Ubicación de instalación

#### ⚠ ADVERTENCIA

- No instale el electrodoméstico cerca de una fuente de calor. La parte trasera del electrodoméstico debe estar correctamente ventilada. Si no se siguen estas instrucciones podrían surgir problemas.
- El electrodoméstico no está diseñado para ser utilizado en el mar ni una instalación móvil como caravanas, aviones y etc.
- No instale el electrodoméstico como un electrodoméstico empotrado. No está diseñado para ser empotrado.

#### NOTA

- Para mejorar los resultados de secado, mantenga la parte trasera del electrodoméstico alejada de la pared.
- Asegúrese de que la ubicación donde el electrodoméstico vaya a ser instalado cuenta con unas condiciones mínimas de espacio libre.
- Instale el electrodoméstico sobre un suelo plano y sólido. La pendiente permisible bajo el electrodoméstico es de 1 grado.
- No trate jamás de corregir posibles irregularidades en el suelo con trozos de madera, cartón o materiales similares debajo del electrodoméstico.
- Instale el electrodoméstico en un lugar donde los técnicos de servicio puedan acceder fácilmente en caso de avería.
- No instale el electrodoméstico cerca de electrodomésticos de alta temperatura como refrigeradores, hornos o cocinas, etc. Esto podría provocar un bajo rendimiento de secado y retrasar la duración del programa. También

afecta negativamente al buen funcionamiento del compresor.

- No instale el electrodoméstico donde exista un riesgo de escarcha o polvo. Es posible que el electrodoméstico no funcione correctamente o sufra daños si se congela el agua condensada de la bomba y el tubo de desagüe.
- Con el electrodoméstico instalado, ajuste las cuatro patas usando la llave de ajuste a fin de garantizar que el electrodoméstico esté estable y que quede un espacio libre de aproximadamente 20 mm entre la parte superior del mismo y la inferior de cualquier encimera.

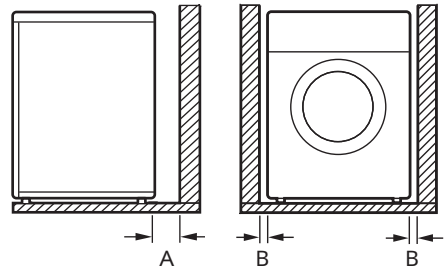

<b>A</b>	100 mm
<b>B</b>	20 mm

## Ventilación

- En un hueco o debajo de la encimera
  - Asegúrese de que la circulación de aire alrededor del electrodoméstico no se vea obstaculizada por alfombras, estereras, etc.
- Secado de armario
  - La puerta del armario debe tener 2 aberturas (de lamas), que a su vez deberán tener un espacio mínimo de 387 cm<sup>2</sup>, ubicadas a 8 cm de la parte superior y la parte inferior de la puerta.

## Temperatura ambiente

- No instale el electrodoméstico en estancias en las que puedan producirse temperaturas de congelación. Los tubos congelados pueden

estallar al ser sometidos a presión. La fiabilidad de la unidad de control electrónico puede reducirse a temperaturas por debajo del punto de congelación.

## NOTA

- Si el electrodoméstico se entrega en invierno y las temperaturas están por debajo del punto de congelación, déjelo a temperatura ambiente durante varias horas antes de hacerlo funcionar.
- El electrodoméstico funciona mejor con una temperatura ambiente de 23 °C.

## Conexión eléctrica

- No utilice cables alargadores ni multiplicadores.
- No sobrecargue la toma con más de un electrodoméstico.
- Conecte el electrodoméstico a un enchufe con conexión a tierra de acuerdo con las regulaciones sobre cableado eléctrico.
- El electrodoméstico debe colocarse en un lugar cercano a una toma de corriente de forma que resulte fácil acceder al enchufe.
- La toma de corriente debe estar a 1,5 metros como máximo de cualquiera de los lados del electrodoméstico.

## NOTA

- Desconecte el electrodoméstico después de utilizarlo.

## Nivelación del electrodoméstico

### Comprobación de nivelación

La nivelación del electrodoméstico evita ruidos y vibraciones innecesarios. Compruebe si el electrodoméstico está totalmente nivelado después de la instalación.

- Si el electrodoméstico se balancea cuando se empuja diagonalmente la placa superior del electrodoméstico, ajuste las patas de nuevo.

## NOTA

- El suelo de madera o tipo suspendido puede contribuir a vibraciones excesivas y desequilibrios. Es posible que se deba considerar refuerzos o soportes en el piso de madera para cancelar o reducir el ruido y la vibración excesivos.
- No instale el electrodoméstico sobre una superficie elevada, soporte o zócalo, ya que puede volverse inestable y caerse, causando lesiones y daños graves.

## Ajuste y nivelación del electrodoméstico

Si el electrodoméstico no está totalmente nivelado, gire las patas ajustables hasta que el electrodoméstico no se tambalee más.

- Gire las patas ajustables hacia la derecha para subirlo o gire las patas ajustables hacia la izquierda para bajarlo desde delante a atrás, de lado a lado y de esquina a esquina.

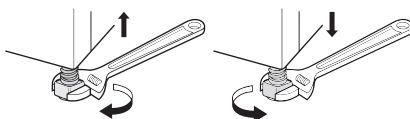

## Cómo cambiar el sentido de apertura de la puerta

Puede cambiar el sentido de apertura de la puerta si le resulta más cómodo.

### ⚠️ ADVERTENCIA

- No cambie el sentido de la puerta si el aparato está apilado sobre una lavadora.
- Antes de quitar los tornillos de la bisagra, pida a un ayudante que soporte el peso de la puerta. La puerta podría caerse al suelo debido a su peso.

## ⚠ ADVERTENCIA

- Por motivos de seguridad, necesitará la ayuda de dos o más personas a la hora de cambiar el sentido de apertura de la puerta.

## NOTA

- El aspecto de los tornillos varía y los tornillos deben insertarse de forma diferente según la posición. Asegúrese de seleccionar el tornillo correcto antes de apretarlo.

- 1 Abra la puerta y quite los 2 tornillos de la bisagra de la puerta ❶. Después de quitar los tornillos, descance la puerta en el suelo con cuidado desde el armario ❷ con el lado frontal mirando al suelo.

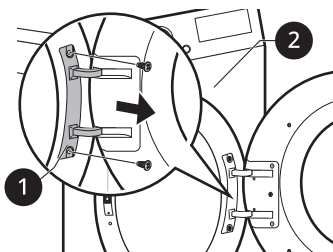

## ⚠ ADVERTENCIA

- Quite el tornillo inferior en primer lugar. La puerta podría caerse al suelo debido a su peso y sufrir daños.

- 2 Quite los 8 tornillos del conjunto de la bisagra ❸ de la puerta.

- Hay 6 tornillos en la parte delantera y 2 en la otra parte.

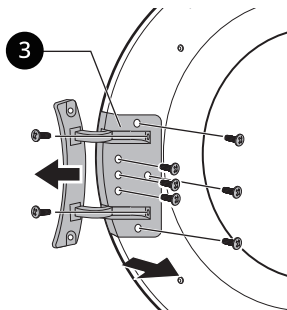

- 3 Quite los 3 tornillos del conjunto del cierre de la puerta ❹ que están fijados entre la puerta y el conjunto de la bisagra y, a continuación, quite el tornillo que está fijado al gancho de la puerta.

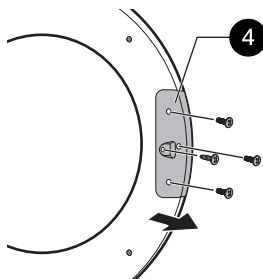

- 4 Intercambie la posición el conjunto de la bisagra ❸ y el conjunto del cierre de la puerta ❹ y, a continuación, apriete los tornillos en el orden contrario.

- Apriete el tornillo en su posición correcta consultando los pasos del 2 al 4.

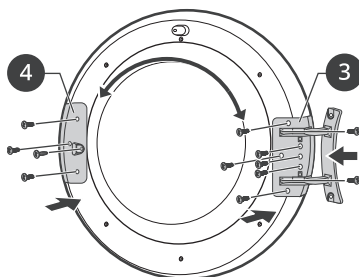



- 5** Quite el cierre de la puerta **5** del bastidor del electrodoméstico quitando los 2 tornillos y, a continuación, colóquelos en el lado contrario.

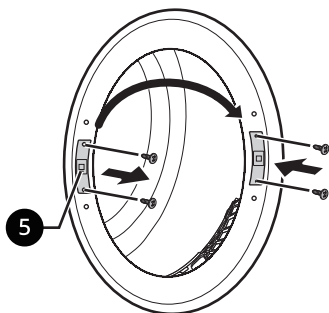

- 6** Quite los 2 tornillos decorativos del bastidor del aparato y, a continuación, colóquelos en el lado contrario.

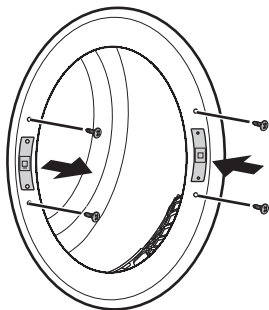

- 7** Instale la puerta con los tornillos extraídos en el paso 1 y, a continuación, compruebe que la puerta se cierra correctamente.

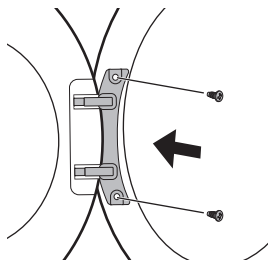

**NOTA**

- Si invirtió la puerta, pegue el adhesivo(MEZ68823002) incluido con el manual

en el vidrio de la puerta, donde se encuentra el asa.

**Instrucciones de apilado**

El electrodoméstico puede colocarse encima de una lavadora de carga frontal LG y fijarse de forma segura con un kit de apilado. Esta instalación debe correr a cargo de personal de servicio cualificado para que se realice de la forma correcta.

El personal cualificado se asegurará de que cuenta con el kit de apilado correcto para su modelo de lavadora de carga frontal LG y de que este está correctamente colocado. Por estos motivos, es fundamental el trabajo de los expertos.

**NOTA**

- Algunos modelos no se venden con todos los accesorios disponibles, por lo que puede que tenga que adquirir el kit de apilado de LG en primer lugar si no fue proporcionado junto con su modelo. Por favor, póngase en contacto con el Centro de Información al Cliente de LG Electronics o visite la página web de LG en <http://www.lg.com> para su adquisición.
- El apilado sobre la lavadora LG SIGNATURE **no está disponible**.

**Kit de apilado**

Para poder apilar el electrodoméstico, se requiere un kit de apilado LG.

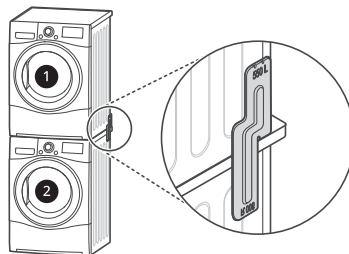

- 1** Secadora
- 2** Lavadora de carga frontal LG

El electrodoméstico solo puede ser apilado sobre una lavadora de carga frontal LG. No intente apilar el electrodoméstico sobre ninguna otra lavadora,

# 18 INSTALACIÓN

ya que podría provocar daños, lesiones o perjuicios a la propiedad.

## Procedimiento de instalación

### ⚠ ADVERTENCIA

- Por cuestiones de seguridad, el procedimiento de instalación debería ser realizado por dos o más técnicos de servicio cualificados.
- El peso del electrodoméstico y la altura de la instalación hacen que el procedimiento de instalación tenga demasiados riesgos para una sola persona.
- Una instalación incorrecta podría provocar accidentes graves.
- No utilice el electrodoméstico si no está correctamente apilado.

### NOTA

- El kit de apilado debería ser alineado dependiendo de la profundidad de la lavadora. (Cuando abra la puerta o mire al lateral de la lavadora, podrá encontrar la información sobre dimensiones de su lavadora en la etiqueta).

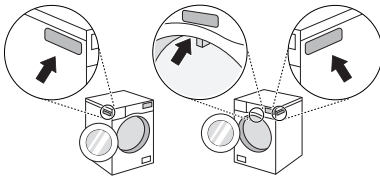

Cómo alinear el kit de apilado LG con el electrodoméstico	
Tipo A	Tipo B
550 mm ≤ la profundidad*1 ≤ 599 mm	600 mm ≤ la profundidad*1 ≤ 650 mm

Cómo alinear el kit de apilado LG con el electrodoméstico	
Tipo A	Tipo B

- Para el **Tipo A**, debe montarse con 550R o 550L en la parte superior.
- Para el **Tipo B**, debe montarse con 600R o 600L en la parte superior.

\*1 La profundidad de la lavadora

- 1 Coloque el electrodoméstico sobre la parte superior de la lavadora de carga frontal LG.
- 2 Quite los 2 tornillos de la parte inferior de la cubierta trasera en cada lado.

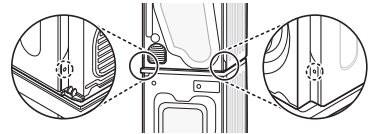

- 3 Alinee los orificios del kit de apilado LG y los orificios de la cubierta trasera en una línea.
  - En el caso de que la profundidad de la lavadora sea de 550 mm o más y 599 mm o menos

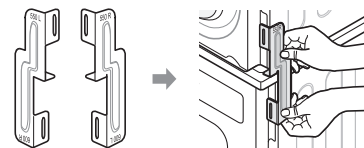

- En el caso de que la profundidad de la lavadora sea de 600 mm o más y 650 mm o menos

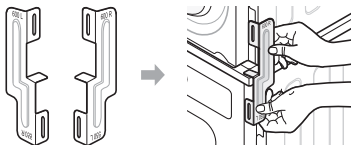

- 4** Apriete los 2 tornillos quitados previamente del electrodoméstico en el kit de apilado.

- 5** Utilice los 4 tornillos de la caja de accesorios (16 mm) para colocar la cubierta trasera de la lavadora y el kit de apilado.

- 6** El procedimiento para el lado contrario será el mismo.

- 2** Coloque la tapa antirreflujo **1** en el cabezal del kit de conexión y, a continuación, conecte el tubo de desagüe **3** en el lado opuesto de la abrazadera de conexión o la pieza T.

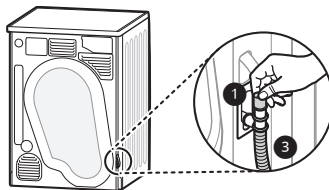

### ⚠ PRECAUCIÓN

- Si el tubo de desagüe opcional se instala en forma que quede doblado o apretado, es posible que el desagüe no funcione correctamente.

## Instalación del tubo de desagüe opcional

Normalmente el agua condensada se bombea hacia el depósito de agua en el que se recopila el agua hasta que se vacía de forma manual. El agua también puede desaguarse directamente en un desagüe general, especialmente cuando el electrodoméstico está apilado sobre una lavadora. Con una abrazadera de conexión o la pieza T del tubo de desagüe principal, simplemente tendrá que cambiar la trayectoria del agua y redirigirla hacia la instalación de desagüe como se indica a continuación:

- 1** Separe la tapa antirreflujo **1** y el tubo del depósito de agua **2** de la abrazadera de conexión o la pieza T.

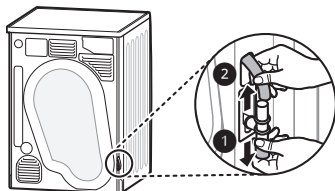

# FUNCIONAMIENTO

## Resumen de funcionamiento

### Uso del electrodoméstico

Antes del primer ciclo, configure el electrodoméstico para que se seque durante 5 minutos para calentar el tambor. Abra la puerta entre las diferentes cargas las primeras veces que utilice el electrodoméstico para que los olores del interior se dispersen.

Se debe supervisar a los niños para que no se metan dentro del tambor.

- 1 Asegúrese de que el filtro de pelusas y el depósito de agua estén limpios.

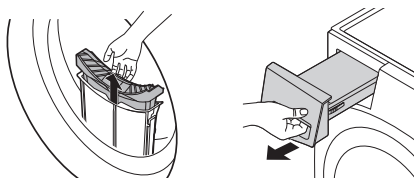

- Abra la puerta y asegúrese de que el filtro de pelusas está limpio. Cuando el filtro está completamente lleno de pelusas, los tiempos de secado durarán más de lo habitual.
- Saque el depósito de agua y vacíe el agua condensada. Cuando el depósito de agua está lleno, el electrodoméstico podría detenerse durante el ciclo.

### NOTA

- En algunos casos, la ventana LED podría mostrar el icono  para informarle de que el depósito de agua está lleno. Si esto ocurriera, vacíe el depósito de agua.

- 2 Coloque la ropa en el tambor después de su clasificación y cierre la puerta.

- Meta la ropa hasta el fondo del tambor para que la ropa esté alejada del sello de la puerta. Cuando la ropa se queda atrapada

entre la puerta y el sello, se puede dañar mientras se seca.

- La ropa debería ser clasificada por tipos de tejido y nivel de secado.
- Todos los cordones y cinturones incorporados a la ropa deberían estar bien atados y fijados antes de meterlos en el tambor.

- 3 Pulse el botón **Encendido** para encender el electrodoméstico.

- Dependiendo de los modelos, el botón **Encendido** podría encenderse para indicar que el electrodoméstico está listo para secar.



- 4 Elija un programa de secado al girar la perilla de selección de programas.

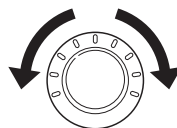

- 5 Presione el botón **Inicio/Pausa** para iniciar el programa de secado.

- Cuando presiona el botón, el electrodoméstico ventila el interior del tambor durante 10 segundos para preparar el electrodoméstico para la función de secado.



**NOTA**

- El electrodoméstico elimina la pelusa, que se acumula en la superficie del condensador, utilizando automáticamente agua que queda condensada de la ropa durante el funcionamiento.
- La frecuencia del condensador de limpieza podría variar dependiendo del tamaño y de la cantidad de humedad inicial de la ropa.

**6** Una vez finalizado el programa de secado, abra la puerta y descargue la ropa.

**⚠ PRECAUCIÓN**

- ¡Tenga cuidado! El tambor aún podría estar caliente.

**7** Limpie el filtro de pelusas y vacíe el depósito de agua.

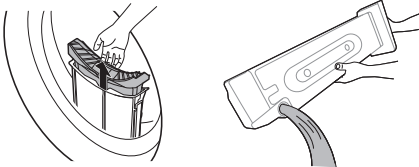

**8** Para ayudar a reducir la formación de olores, la puerta de la secadora se puede dejar abierta o ligeramente encajada durante un periodo de tiempo corto, a ser posible, para facilitar la ventilación del tambor después de su uso.

**⚠ ADVERTENCIA**

- Por razones de seguridad, no deje que los niños ni los animales se metan en el electrodoméstico. Esto podría provocar daños o lesiones.

**NOTA**

- La parte final del ciclo de secado se lleva a cabo sin utilizar calor (ciclo de enfriamiento) para que la ropa tenga una temperatura que garantice que la ropa no sufrirá ningún daño.

- Una temperatura atmosférica elevada y una habitación pequeña podrían aumentar el tiempo de secado, así como el consumo de energía.

**Preparación de la ropa**

**NOTA**

- Para obtener los mejores resultados durante el secado y utilizar la energía de la forma más eficiente posible, no sobrecargue el electrodoméstico.

**Comprobación de la ropa antes de la carga**

**⚠ PRECAUCIÓN**

- Compruebe que la ropa no esté atascada entre el electrodoméstico y la puerta; o la ropa podría dañarse mientras se seca.

- Respete la capacidad de carga máxima de la tabla de programas para el programa de secado correspondiente para obtener resultados de secado óptimos. La sobrecarga da un resultado de secado deficiente y provoca arrugas innecesarias.
- No cargue ropa mojada en el electrodoméstico. De lo contrario, provocará un aumento del tiempo de secado y el consumo de energía. Asegúrese de que la ropa se centrifuga completamente en la lavadora antes de cargarla en la secadora.
- Una carga de tejidos mixtos podría prolongar el tiempo de secado y pausar el tiempo restante en la pantalla durante el secado activo hasta que el tiempo real restante coincida con el tiempo que se muestra.
- Asegúrese de vaciar todos los bolsillos. Los elementos como clavos, sujetadores de cabello, cerillas, bolígrafos, monedas y llaves podrían dañar el electrodoméstico y prendas.
- Retire cinturones sueltos y cierre las cremalleras, los ganchos y las tiras para asegurarse de que no se enganchen con otras prendas.

### Clasificación de las prendas

La ropa tiene sus propias etiquetas de cuidados del tejido, por lo que se recomienda secar las prendas según las indicaciones de estas etiquetas de cuidados del tejido.

Clasifique la ropa por tamaño y tipo de tejido y luego prepárela según los símbolos de las etiquetas de cuidados del tejido.

#### Prendas de lana

- Seque las prendas de lana en el programa **Lana**. En primer lugar, siga los símbolos de las etiquetas de cuidado del tejido. Es posible que la lana no se seque por completo con el ciclo, así que no repita el proceso de secado. Recupere la forma original de las prendas de lana y séquelas sobre una superficie plana.

#### Materiales tejidos

- Algunas prendas de lana y de punto podrían encoger en función de su calidad.

#### No planchables y sintéticos

- No sobrecargue el electrodoméstico. Saque las prendas no planchables en cuanto el electrodoméstico se detenga, para reducir las arrugas.

#### Ropa de bebé y camisones

- Consulte siempre las etiquetas de cuidado del tejido.

#### Goma y plásticos

- No seque prendas que contengan o estén fabricadas con goma o plástico, como por ejemplo:
  - Delantales, baberos y fundas para sillas
  - Cortinas y manteles
  - Alfombrillas de baño

#### Fibra de vidrio

- No seque prendas de fibra de vidrio en el electrodoméstico. Las partículas de cristal que quedarán en el electrodoméstico podrían quedar atrapadas en su ropa en ciclos posteriores.

### Verificación de la etiqueta de cuidado de tejidos

Estos símbolos de la etiqueta de cuidado de tejidos le informan acerca del contenido de sus prendas y cómo deben secarse.

Símbolo	Descripción
	Secado
	Secado en secadora
	Planchado permanente / Antiarrugas
	Suave / Delicado
	No usar secadora
	No secar
	Calor alto
	Calor medio
	Calor bajo
	Sin calor / Aire
	Secar al aire libre / Colgar para secar
	Secar por goteo
	Secar en horizontal
	En la sombra

# Panel de control

## Características del panel de control

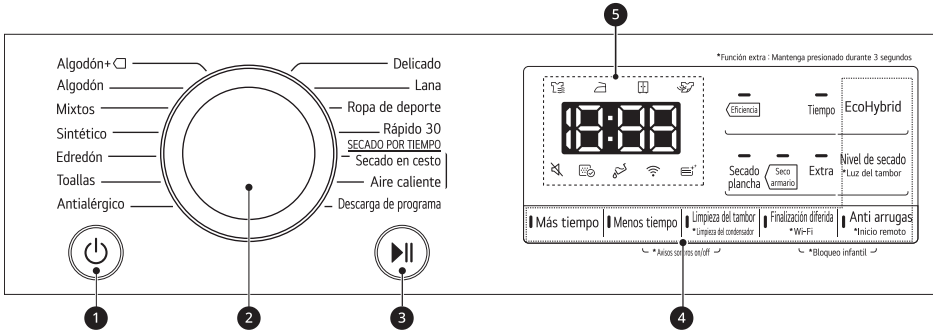

	Descripción
1	<p><b>Botón de Encendido/Apagado</b></p> <ul style="list-style-type: none"> <li>• Pulse el botón <b>Encendido</b> para encender y apagar el electrodoméstico.</li> <li>• Pulse el botón <b>Encendido</b> para cancelar la función <b>Finalización diferida</b>.</li> </ul>
2	<p><b>Selector de programas</b></p> <ul style="list-style-type: none"> <li>• Los programas disponibles varían según el tipo de prendas.</li> <li>• La luz se encenderá para indicar el programa seleccionado.</li> </ul>
3	<p><b>Botón Inicio/Pausa</b></p> <ul style="list-style-type: none"> <li>• Este botón <b>Inicio/Pausa</b> se utiliza para iniciar o pausar un ciclo de secado.</li> <li>• Cuando se encuentre en pausa, la alimentación se apagará automáticamente cuando pase cierto tiempo por motivos de seguridad.</li> </ul>
4	<p><b>Botones de Opciones Extra y Funciones / Programa Adicional</b></p> <ul style="list-style-type: none"> <li>• Utilice estos botones para seleccionar las opciones deseadas para el programa seleccionado. No todas las opciones están disponibles en cada programa.</li> </ul> <p><b>Inicio remoto</b></p> <ul style="list-style-type: none"> <li>• Con la aplicación <b>LG ThinQ</b>, puede usar su teléfono inteligente para controlar su electrodoméstico remotamente.</li> <li>• Para poder utilizar la función Inicio remoto, consulte <b>FUNCIONES SMART</b>.</li> </ul> <p><b>Wi-Fi</b></p> <ul style="list-style-type: none"> <li>• Presione y mantenga pulsado el botón <b>Finalización diferida</b> durante 3 segundos para iniciar la conexión del electrodoméstico con la aplicación <b>LG ThinQ</b>.</li> </ul>

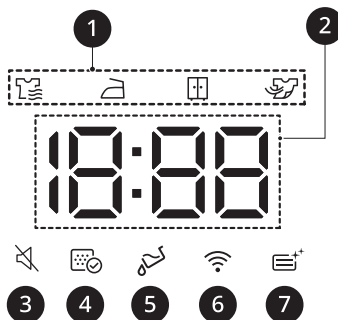

Descripción	
<b>5</b>	<p><b>Pantalla de tiempo y estado</b></p> <ul style="list-style-type: none"> <li>En la pantalla se muestran los ajustes, el tiempo restante estimado, las opciones y los mensajes de estado. Al encenderse el aparato, se iluminarán en la pantalla los ajustes predeterminados.</li> </ul>

## Pantalla de tiempo y estado



Descripción	
<b>1</b>	<p><b>Indicador de progreso de secado</b></p> <ul style="list-style-type: none"> <li>☁️ se ilumina cuando el electrodoméstico está realizando un secado en curso.</li> <li>👉 se ilumina cuando el electrodoméstico está realizando un secado para planchado en curso.</li> <li>🗄️ se ilumina cuando el electrodoméstico está realizando un secado para armario en curso.</li> <li>👉 se ilumina cuando el electrodoméstico está realizando un enfriamiento en curso.</li> </ul>
<b>2</b>	<p><b>Pantalla de tiempo restante</b></p> <ul style="list-style-type: none"> <li>Cuando se selecciona un programa de secado, se muestra el tiempo de secado para el programa seleccionado. Este tiempo cambiará cuando usted ajuste las opciones extra para el programa.</li> <li>Los mensajes de error aparecerán cuando el electrodoméstico diagnostique problemas.</li> </ul>
<b>3</b>	<p>🔇 se ilumina cuando la función Pitido se apaga.</p>
<b>4</b>	<p>🧼 se ilumina cuando el filtro de pelusas debería limpiarse o ser insertado.</p> <ul style="list-style-type: none"> <li>Aviso de limpieza: si pulsa el botón <b>Encendido</b>, aparecerá el icono.</li> <li>Aviso por falta: cuando el filtro de pelusas no está insertado, el icono se mostrará y el electrodoméstico no funcionará.</li> </ul>



	Descripción
<p>5</p>	<p> se ilumina cuando el depósito de recolección de agua debe vaciarse o que está lleno.</p> <ul style="list-style-type: none"> <li>• Aviso de vaciado: si pulsa el botón <b>Encendido</b>, aparecerá este icono.</li> <li>• Aviso de agua llena: el icono aparecerá y una alarma acústica sonará mientras el electrodoméstico está en funcionamiento.</li> </ul>
<p>6</p>	<p> se ilumina cuando el electrodoméstico se conecta a la red Wi-Fi del hogar.</p>
<p>7</p>	<p> se ilumina mientras el condensador está siendo lavado.</p>

## Tabla de programas

### Guía de programas de secado con sensor

Programa	Algodón+ <input type="checkbox"/>	Capacidad de carga máx.	8 kg 9 kg
<b>Descripción</b>	Use para secar con menos consumo de energía que el programa <b>Algodón</b> con ajustes comparables.		
<b>Nivel de secado</b>	Predeterminado : <b>Seco armario</b>	Disponible: <b>Todos</b>	
<b>Nota para los institutos de pruebas</b>	<ul style="list-style-type: none"> <li>Ajuste el programa a <b>Algodón+ <input type="checkbox"/></b> + <b>Seco armario</b> + <b>Eficiencia</b> (Carga Llena y Medio Llena) para hacer una prueba de acuerdo con la norma EN61121 y la Directiva 932/2012.</li> <li>El <b>Algodón+ <input type="checkbox"/></b> + <b>Seco armario</b> + <b>Eficiencia</b> es el programa más eficiente en términos de las condiciones de prueba propuestas por la norma EN61121 y la Directiva 932/2012.</li> <li>Los resultados de prueba dependen de la temperatura ambiente, el tipo y la cantidad de carga, la dureza del agua, las fluctuaciones en el suministro de electricidad principal y las opciones adicional elegidas.</li> </ul>		

Programa	Algodón	Capacidad de carga máx.	8 kg 9 kg
<b>Descripción</b>	Use para secar todos los artículos normales como el algodón, lino, camisas, vaqueros o cargas mixtas, excepto tejidos delicados como la lana o la seda.		
<b>Nivel de secado</b>	Predeterminado : <b>Seco armario</b>	Disponible: <b>Todos</b>	

Programa	Mixtos	Capacidad de carga máx.	4 kg
<b>Descripción</b>	Seca tejidos mixtos simultáneamente. <ul style="list-style-type: none"> <li>Usar para distintos tipos de tejido, excepto prendas especiales (seda/ delicado, ropa deportiva, ropa oscura, lana, edredones/cortinas).</li> </ul>		
<b>Nivel de secado</b>	Predeterminado : <b>Seco armario</b>	Disponible: <b>Todos</b>	

Programa	Sintético	Capacidad de carga máx.	4 kg
<b>Descripción</b>	Seca ropa que no necesite ser planchada después del secado. <ul style="list-style-type: none"> <li>Usar para poliamida, acrílico o poliéster.</li> </ul>		
<b>Nivel de secado</b>	Predeterminado : <b>Seco armario</b>	Disponible : <b>Seco armario, Secado plancha</b>	

Programa	Edredón	Capacidad de carga máx.	2,5 kg
Descripción	Use este programa para secar mantas o artículos voluminosos como almohadas, mantas, edredones, sábanas o ropa de cama para animales.		
Nivel de secado	No ajustable		

Programa	Toallas	Capacidad de carga máx.	4,5 kg
Descripción	Use este programa para secar toallas.		
Nivel de secado	No ajustable		

Programa	Antialérgico	Capacidad de carga máx.	4,5 kg
Descripción	Usar este programa ayuda a reducir alérgenos como los ácaros del polvo.		
Nivel de secado	No ajustable		

Programa	Delicado	Capacidad de carga máx.	1,5 kg
Descripción	Use este programa para secar camisas formales/blusas, tejidos de nailon, lencería o prendas transparentes y de encaje que pudieran dañarse fácilmente.		
Nivel de secado	No ajustable		

Programa	Lana	Capacidad de carga máx.	1 kg
Descripción	Use este programa para secar lana o artículos lavables a mano que puedan encogerse y que requieran de un cuidado delicado.		
Nivel de secado	No ajustable		

Programa	Ropa de deporte	Capacidad de carga máx.	2 kg
Descripción	Use este programa para secar prendas especiales para hacer deporte y estar al aire libre.		
Nivel de secado	No ajustable		

Programa	Rápido 30	Capacidad de carga máx.	1 kg
Descripción	Use este programa para secar artículos ligeros o pequeños. (hasta 3 artículos)		

Programa	Rápido 30	Capacidad de carga máx.	1 kg
Nivel de secado	No ajustable		

Programa	Descarga de programa	Capacidad de carga máx.	-
Descripción	Este programa le permite descargar un programa de lavado nuevo y especial en su electrodoméstico con un teléfono inteligente. El programa predeterminado es <b>Desodorización</b> .		

## Guía del programa de secado programado

Programa	Secado en cesto	Capacidad de carga máx.	-
Tipo de ropa	Seda, lana y lencería delicada		
Detalle	Refresca la ropa sin secado en secadora		

Programa	Aire caliente	Capacidad de carga máx.	-
Tipo de ropa	Toallas de baño, albornoces, paños y tejidos acolchados acrílicos		
Detalle	Prendas pequeñas y ropa húmeda, prendas diarias adecuadas para secado con calor		

## PRECAUCIÓN

- Si la carga es inferior a 1 kg, utilice el programa **Aire caliente** en programas de Secado programado. Las prendas de lana deben secarse con el programa **Lana** y los tejidos sensibles al calor, como la seda, la ropa interior y la lencería, deben secarse con el programa **Delicado**. Cumpla los requisitos relacionados con la carga de ropa recomendada cuando seleccione el programa deseado. De lo contrario, la ropa podría resultar dañada.

## NOTA

- Si el electrodoméstico está instalado debajo de otro, el rendimiento podría verse reducido.
- Si la ropa no se centrifuga a alta velocidad durante el lavado, aumentará el consumo de energía y los tiempos de secado. Las sábanas grandes o las fundas de colchas podrían no secarse de manera uniforme debido al flujo de aire desigual si se enrollan. Podría ser necesaria su remoción y recarga a mitad del ciclo para asegurar un secado adecuado.

## Opciones de secado seleccionables

Programa		EcoHybrid		
Programa	Nivel de secado	Apagado	Eficiencia	Tiempo
Algodón+ <input type="checkbox"/>	Extra		●	●
	Seco armario		●	●
	Secado plancha		●	●
Algodón	Extra			●
	Seco armario			●
	Secado plancha			●
Mixtos	Extra		●	●
	Seco armario		●	●
	Secado plancha		●	●
Sintético	Seco armario		●	●
	Secado plancha		●	●
Edredón	-			●
Toallas	-			●
Antialérgico	-			●
Delicado	-		●	
Lana	-		●	
Ropa de deporte	-		●	
Rápido 30	-			●
Secado en cesto	-		●	
Aire caliente	-		●	●

# Opciones y funciones extra

## Finalización diferida

Le permite retrasar el tiempo de finalización del ciclo de secado desde 3 horas a 19 horas.

- 1 Encienda el aparato.
- 2 Seleccione un programa.
- 3 Pulse el botón **Finalización diferida**.
- 4 Ajuste la(s) hora(s) de tiempo de retardo pulsando el botón **Más tiempo, Menos tiempo**.
- 5 Pulse el botón **Inicio/Pausa**.

### NOTA

- Excepto para el LED del botón **Finalización diferida**, todos los LEDs del panel de control se apagarán en 20 minutos. Esta característica podría variar dependiendo del modelo adquirido.
- 

## Antiarrugas

Le permite reducir pliegues que se forman cuando la ropa no se ha recogido a tiempo al finalizar el ciclo de secado.

Cuando la opción está activa, una luz indica que la opción antiarrugas está seleccionada, iluminada y el electrodoméstico funciona repetidamente durante 10 segundos y se pausa durante 5 minutos. La opción se desactiva automáticamente después de 2 horas al finalizar el ciclo de secado.

Para desactivar la opción, pulse el botón **Anti arrugas** antes de comenzar un ciclo de secado.

### NOTA

- Cuando la opción está seleccionada, se muestra un rectángulo con una línea discontinua y END aparece en la pantalla hasta que desaparece.

- Cuando la opción está seleccionada, solo funciona el botón **Encendido** después de que finaliza el ciclo de secado.
  - Cuando un ciclo de secado está en funcionamiento, pause primero el ciclo para seleccionar la opción.
  - Apague siempre el electrodoméstico antes de recoger la ropa.
- 

## Nivel de secado

Le permite seleccionar un nivel de secado para el programa de secado.

- **Extra:** Para tejidos gruesos y acolchados
- **Seco armario:** Para tejidos que no necesitan plancha
- **Secado plancha:** Para tejidos que necesitan plancha

- 1 Encienda el aparato.
- 2 Seleccione un programa.
- 3 Seleccione un nivel de secado pulsando el botón **Nivel de secado** repetidamente.

## Activación/desactivación del pitido

Le permite activar o desactivar el sonido de alarma. Presione y mantenga pulsado los botones **Menos tiempo** y **Limpieza del tambor** durante 3 segundos al mismo tiempo.

- Las luces LED se encienden cuando la opción se activa.

## EcoHybrid

Le permite disponer de la opción de ahorrar energía o tiempo.

- **Eficiencia:** opción de ahorro de energía.
- **Tiempo:** opción de ahorro de tiempo.

## Luz del tambor

Mientras el electrodoméstico está en funcionamiento es posible ver el interior del tambor cuando activa la función.

Para activar o desactivar la función, presione y mantenga pulsado el botón **Nivel de secado** durante 3 segundos.

### NOTA

- La luz se apagará automáticamente cuando transcurran 4 minutos.
- Dependiendo del acabado de las puertas, es posible que no pueda ver el interior del tambor.

## Más tiempo/Menos tiempo

Le permite aumentar o disminuir el tiempo de secado cuando utiliza programas de secado manual como **Secado en cesto** y **Aire caliente**.

- Pulse el botón **Más tiempo** para aumentar el tiempo del programa seleccionado 5 minutos.
- Pulse el botón **Menos tiempo** para reducir el tiempo del programa seleccionado 5 minutos.

## Bloqueo infantil

Le permite controlar el bloqueo y desbloqueo del panel de control. Previene que los niños cambien los ciclos o manejen el electrodoméstico.

### Bloqueo del panel de control

- 1 Mantenga pulsados el botón **Anti arrugas** y **Finalización diferida** simultáneamente durante 3 segundos.
- 2 Sonará una alarma, y **Ⓛ** aparecerá en la pantalla.
  - Cuando la función está activada, todos los botones se bloquean excepto el botón **Encendido**.

### NOTA

- Cortar el suministro eléctrico o completar todos los ciclos no restablecerá la función de bloqueo

infantil. Debe desactivar el bloqueo infantil para acceder a otras funciones.

## Desbloqueo del panel de control

Mantenga pulsados el botón **Anti arrugas** y **Finalización diferida** simultáneamente durante 3 segundos.

- Sonará un pitido y volverá a aparecer en la pantalla el tiempo restante del programa actual.

## Secado en estante

Este programa está diseñado para su uso con ropa que deba ser secada en plano, sin girar, incluyendo jerséis y ropa delicada.

Para usar el programa, necesita un soporte para secadora que se coloca dentro del electrodoméstico. Antes de secar, retire cualquier material de embalaje del soporte para secadora.

### NOTA

- Algunos modelos no se venden con todos los accesorios disponibles, por lo que puede que tenga que adquirir el soporte para secadora en primer lugar si no fue proporcionado junto con su modelo. Por favor, póngase en contacto con el Centro de Información al Cliente de LG Electronics o visite la página web de LG en <http://www.lg.com> para su adquisición.

- 1 Abra la puerta.
- 2 Inserte el gancho del soporte para secadora en el centro del tambor.

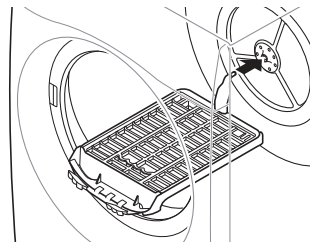

## 32 FUNCIONAMIENTO

---

- 3** Coloque el cesto de la secadora sobre la estructura situada sobre el filtro de pelusas y presiónelo para montarlo correctamente.

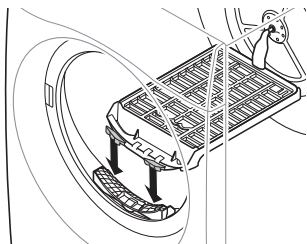

- 4** Coloque las prendas mojadas en la parte superior del cesto. Deje espacio entre las prendas para que circule el aire.
- El soporte para secadora no se mueve, pero el tambor girará.

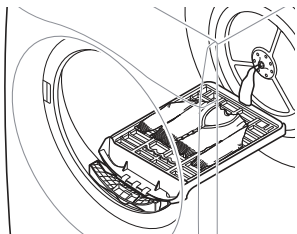

- 5** Cierre la puerta.
- 6** Encienda el aparato y seleccione **Secado en cesto**.
- 7** Pulse el botón **Inicio/Pausa**.

---

### NOTA

- Compruebe el filtro de pelusas y quite las pelusas acumuladas de las prendas secas del cesto.
  - Las teclas **Más tiempo / Menos tiempo** pueden utilizarse para ajustar de forma precisa el tiempo de secado.
-



# FUNCIONES SMART

## Aplicación LG ThinQ

La aplicación **LG ThinQ** le permite comunicarse con el aparato usando un teléfono inteligente.

### Características de la aplicación LG ThinQ

Comuníquese con el aparato desde un teléfono inteligente utilizando las cómodas funciones inteligentes.

### Emparejamiento inteligente

Esta función selecciona automáticamente el mejor ciclo y ajustes para la secadora en base a la información de uso correspondiente al ciclo de lavado finalizado más recientemente.

#### NOTA

- Para usar esta función, tanto la lavadora como la secadora deben estar conectadas a la aplicación **LG ThinQ**.
- Si habilita esta función en la aplicación **LG ThinQ** y enciende la secadora después de usar la lavadora, se establece automáticamente un ciclo recomendado de secadora.

### Smart Diagnosis

Esta función proporciona información útil para el diagnóstico y solución de problemas con el aparato en base al patrón de uso.

### Alerta push

Cuando el ciclo ha finalizado o el electrodoméstico tiene problemas, usted tiene la opción de recibir notificaciones push en un teléfono inteligente. Las notificaciones se lanzan incluso si la aplicación **LG ThinQ** está apagada.

### Monitorizado de energía

Esta función comprueba el consumo de energía de los ciclos usados recientemente y el promedio mensual.

## Ajustes

Le permite ajustar diversas opciones en el aparato y en la aplicación.

#### NOTA

- Si usted cambia su router inalámbrico, proveedor de servicios de internet, o contraseña, elimine el electrodoméstico registrado en la aplicación **LG ThinQ** y regístrelo otra vez.
- El aparato podría verse modificado para realizar mejoras en él sin previo aviso a los usuarios.
- Las funciones pueden variar según el modelo.

## Antes de usar de la aplicación LG ThinQ

- 1 Compruebe la distancia entre el electrodoméstico y el router inalámbrico (red Wi-Fi).
  - Si hay demasiada distancia entre el electrodoméstico y el router inalámbrico, la intensidad de la señal se reducirá. Es posible que el registro tarde mucho tiempo en realizarse o que la instalación no se lleve a cabo correctamente.
- 2 Desactive los **Datos móviles** o **Datos celulares** en el teléfono inteligente.

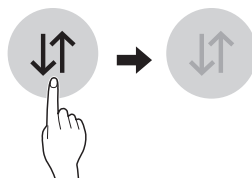

### 3 Conecte el smartphone al router inalámbrico.

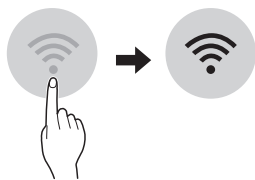

- La interfaz de usuario (UI) del smartphone puede variar en función del sistema operativo (SO) móvil y el fabricante.
- Si el protocolo de seguridad del router está establecido en **WEP**, podría resultar imposible configurar la red. Por favor, cámbielo a otro protocolo de seguridad (se recomienda **WPA2**) y registre el producto de nuevo.

### NOTA

- Para verificar la conexión Wi-Fi, compruebe que el icono del panel de control esté iluminado.
- El dispositivo solo es compatible con redes Wi-Fi de 2,4 GHz. Para comprobar la frecuencia de red, póngase en contacto con su proveedor de servicios de Internet o consulte el manual del router inalámbrico.
- **LG ThinQ** no se hace responsable de ningún problema o fallo de conexión a la red, mal funcionamiento o errores causados por la conexión de red.
- Si el aparato tiene algún problema para conectarse a la red Wi-Fi, es posible que sea porque está demasiado lejos del router. Adquiera un repetidor Wi-Fi (un amplificador de alcance inalámbrico) para incrementar la señal Wi-Fi.
- Es posible que la conexión Wi-Fi no se establezca o se vea interrumpida debido al entorno de la red doméstica.
- La conexión de red podría no funcionar correctamente con algunos proveedores de servicios de Internet.
- El entorno inalámbrico circundante puede hacer que el servicio de red inalámbrica tenga un funcionamiento muy lento.
- Si el electrodoméstico no puede registrarse debido a problemas en la transmisión de la señal inalámbrica, desenchufe el electrodoméstico y espere aproximadamente un minuto para volver a intentarlo.
- Si el firewall del router inalámbrico está activado, desactive el firewall o añada una excepción.
- El nombre de la red inalámbrica (SSID) debe ser una combinación de letras del alfabeto inglés y números (no utilice caracteres especiales).

## Instalación de la aplicación LG ThinQ

Busque la aplicación **LG ThinQ** en Google Play Store & Apple App Store en un smartphone. Siga las instrucciones para descargar e instalar la aplicación.

## Activación de la conexión a redes

- 1 Ejecute la aplicación **LG ThinQ**.
- 2 Seleccione y toque el **Secadora** en la aplicación.
- 3 Presione el botón **Encendido** del panel de control.
- 4 Presione y mantenga pulsado el botón **Wi-Fi** durante 3 segundos en el panel de control.
  - El LED Wi-Fi parpadea durante el proceso de conexión.

## Uso remoto del electrodoméstico

### Inicio remoto

Puede controlar el aparato de manera remota con un smartphone. También puede monitorizar el funcionamiento de su ciclo para saber cuánto tiempo le queda al ciclo.

**Uso de esta función**

- 1 Pulse el botón **Encendido**.
- 2 Coloque la ropa dentro del tambor.
- 3 Presione y mantenga pulsado el botón **Anti arrugas** durante 3 segundos para habilitar la función de control remoto.
- 4 Inicie un ciclo desde la aplicación **LG ThinQ** de su smartphone.

**NOTA**

- Una vez activada esta función, solo podrá iniciar un ciclo desde la aplicación para teléfonos inteligentes **LG ThinQ**. Si el ciclo no se inicia, la máquina esperará a que se apague de forma remota desde la aplicación o se desactive esta función para iniciar el ciclo.
- Si la puerta se ha abierto, no podrá iniciar un ciclo remotamente.

**Deshabilitar la función manualmente**

Cuando la función esté activada, presione y mantenga pulsado el botón **Anti arrugas** durante 3 segundos.

**Descarga de Programa**

Descargue ciclos nuevos y especiales no incluidos en los ciclos básicos del electrodoméstico.

Aquellos electrodomésticos que se hayan conectado correctamente podrán descargar diversos ciclos especializados específicos del electrodoméstico.

Una vez que haya finalizado la descarga del ciclo en el electrodoméstico, el producto conserva el ciclo descargado hasta que se descarga uno nuevo.

**NOTA**

- Los ciclos descargados solo pueden guardarse en el electrodoméstico de uno en uno.

**Desactivación de la conexión a redes**

- 1 Presione el botón **Encendido** del panel de control.
- 2 Mantenga pulsados simultáneamente los botones **Nivel de secado** y **Finalización diferida** durante 3 segundos para desactivar la conexión a redes.

**Especificaciones del equipo de radio**

Nombre del modelo*1	Potencia de salida (Máx.)	Rango de frecuencia
LCW-004	17,82 dBm	2412 a 2472 MHz
LCW-007	17,59 dBm	

\*1 Para identificar al módulo RF instalado en el aparato, consulte la etiqueta adjunta al aparato.

Versión del software: V 1.0

El usuario ha de tener en cuenta que el dispositivo deberá ser instalado y funcionar con una distancia mínima de 20 cm entre el mismo y el cuerpo.

**Consumo eléctrico en espera**

<b>Consumo eléctrico en espera</b>	0,18 W
<b>Consumo eléctrico en espera conectado a la red</b>	2,0 W
<b>El periodo de tiempo tras el cual la función de administración de energía, o una función similar, cambia automáticamente el equipo al estado de espera y/o apagado, y/o al estado que ofrece estado en espera conectado a la red.</b>	20 min.

### NOTA

- La activación de la conexión de red podría aumentar el consumo de energía del electrodoméstico.

## Declaración de conformidad



Por la presente, LG Electronics declara que el tipo de equipo de radio secadora cumple la Directiva 2014/53/EU. El texto completo de la declaración de conformidad de la UE está disponible en la siguiente dirección de Internet:

<http://www.lg.com/global/support/cedoc/cedoc#>  
LG Electronics European Shared Service Centre B.V.  
Krijgsman 1, 1186 DM Amstelveen, Países Bajos

## Información del aviso de software de código abierto

Para obtener el código fuente bajo GPL, LGPL, MPL y otras licencias de fuentes abiertas que tengan las obligaciones de revelar un código fuente, que esté contenido en este producto, y para acceder a todos los términos sobre licencia referidos, así como a los avisos sobre copyright y otros documentos relevantes, por favor, visite <https://opensource.lge.com>.

LG Electronics también le proporcionará código abierto en CD-ROM por un importe que cubre los gastos de su distribución (como el soporte, el envío y la manipulación) previa solicitud por correo electrónico a [opensource@lge.com](mailto:opensource@lge.com).

Esta oferta es válida para cualquier persona en posesión de esta información durante un periodo de tres años después del último envío de este producto.

## Smart Diagnosis

Use esta función para ayudarle a diagnosticar y solucionar problemas de su aparato.

### NOTA

- Por motivos no atribuibles a negligencias de LGE, el servicio podría no funcionar debido a factores externos como, entre otros, no disponibilidad de red Wi-Fi, desconexión de la red Wi-Fi, política local de la tienda de apps, o no disponibilidad de la app.
- La función podría estar sujeta a cambios sin previo aviso y podría presentar una forma diferente dependiendo de dónde se encuentre usted situado.

## Uso de LG ThinQ para diagnosticar problemas

Si sufre algún problema con su aparato equipado con Wi-Fi, puede transmitir datos de resolución de problemas a un smartphone usando la aplicación **LG ThinQ**.

- Ejecute la aplicación **LG ThinQ** y seleccione la función **Smart Diagnosis** en el menú. Siga las instrucciones que se proporcionan en la aplicación **LG ThinQ**.

## Uso de diagnóstico audible para diagnosticar problemas

Siga las instrucciones a continuación para usar el método de diagnóstico audible.

- Ejecute la aplicación **LG ThinQ** y seleccione la función **Smart Diagnosis** en el menú. Siga las instrucciones para diagnóstico audible que se proporcionan en la aplicación **LG ThinQ**.

1

- 1 Pulse el botón **Encendido** para encender el electrodoméstico.
  - No pulse ningún otro botón ni gire la perilla de selección de programas.

- 2 Coloque el micrófono de su teléfono inteligente cerca del botón **Encendido**.

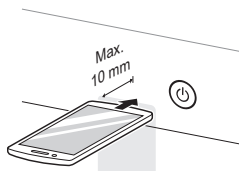

- 3 Pulse y mantenga presionado el botón **Más tiempo** durante 3 segundos o más mientras sostiene el micrófono del teléfono inteligente junto al botón **Encendido** hasta que la transferencia de datos haya finalizado.
- Mantenga el teléfono inteligente en esta posición hasta que la transmisión de datos haya finalizado. Se mostrará el tiempo restante para la transferencia de datos.
- 4 Después de que la transferencia de datos haya finalizado, el diagnóstico se mostrará en la aplicación.

## NOTA

- Para obtener unos resultados óptimos, no mueva el teléfono inteligente mientras se estén transmitiendo los tonos.

# MANTENIMIENTO

## ⚠ ADVERTENCIA

- Quite el enchufe cuando limpie el electrodoméstico. De lo contrario, podrían producirse descargas eléctricas.

## Limpieza después de cada secado

### Limpieza del filtro de pelusas

## ⚠ PRECAUCIÓN

- Limpie el filtro de pelusas de la manera adecuada siguiendo las siguientes instrucciones. De lo contrario, la pelusa que se acumule en el intercambiador de calor podría no limpiarse correctamente.

## NOTA

- Descargue todas las prendas del electrodoméstico antes de sacar el filtro de pelusas.
- Después de limpiar el filtro de pelusas, insértelos en un lugar. Si el filtro de pelusas no está en el electrodoméstico, no puede utilizarlo.

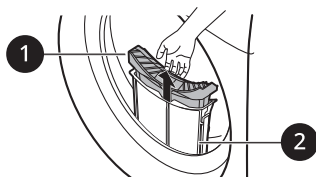

### 1 Filtro interno

- Limpie siempre el filtro interno antes y después de su uso.

### 2 Filtro externo

- Limpie el filtro externo después de secar 10 veces o cuando la pelusa se acumule en el filtro externo.

- Sonará una campanilla después de cada 10 ciclos de secado y el icono  parpadeará.

## Limpieza del filtro interno

- 1 Saque el filtro interno del filtro externo y luego abra el filtro interno.
  - Abra el filtro desplegándolo en la dirección de la flecha.

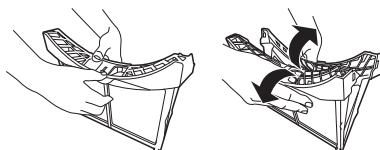

- 2 Primero limpie un conjunto grande de pelusas, luego limpie la pelusa residual con una aspiradora o lave con agua corriente.

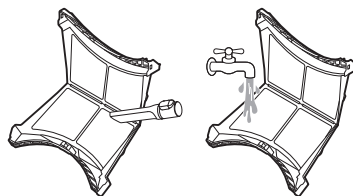

- Seque el filtro por completo si el filtro está húmedo. De lo contrario, podrían producirse olores en el electrodoméstico.

- 3 Después de secar completamente el filtro interno, cierre el filtro presionando hacia abajo su centro.

- Asegúrese de que el lado izquierdo y derecho del filtro interno esté cerrado correctamente.

- 4 Inserte el filtro interno en el filtro externo.

## Limpieza del filtro externo

- 1 Elimine el polvo o la pelusa alrededor de la entrada del filtro.

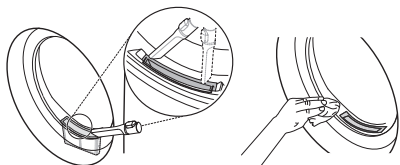

## ⚠ PRECAUCIÓN

- Cuando la pelusa cae en la entrada del filtro, puede causar una degradación del rendimiento del secado y aumentar el tiempo de secado.

- 2 Saque el filtro externo.

- 3 Retire el filtro interno.

- 4 Abra el filtro externo desplegándolo en la dirección de la flecha sujetando el borde superior del filtro externo.

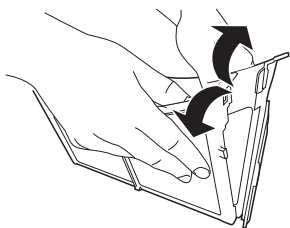

- 5 Limpie la pelusa residual con una aspiradora o lave con agua corriente.

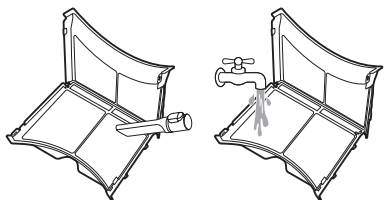

- Seque el filtro por completo si el filtro está húmedo. De lo contrario, podrían producirse olores en el electrodoméstico.

- 6 Cierre el filtro externo mientras presiona el lado ❶ del filtro.

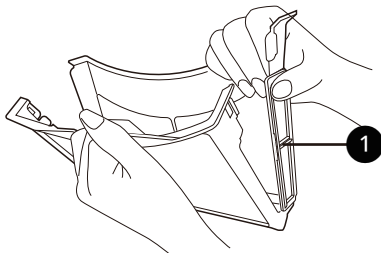

## NOTA

- Asegúrese de que el lado del filtro esté cerrado correctamente. De lo contrario, cualquier pelusa acumulada en el filtro puede entrar en el electrodoméstico y puede degradar el rendimiento del secado.

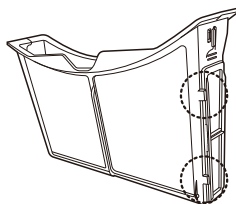

- 7 Cíérrelos y vuelva a insertar los dos filtros de pelusas.

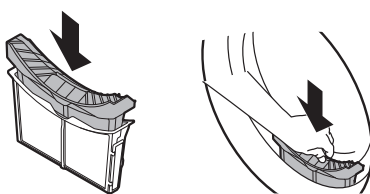

## ⚠ PRECAUCIÓN

- No cargue ni quite las prendas cuando el filtro de pelusas no esté en un lugar. Las prendas pueden caerse en la entrada del filtro y provocar un mal funcionamiento del electrodoméstico.

### Vaciado del depósito de agua

El agua condensada se acumula en el depósito de agua.

Vacíe el depósito de agua después de cada uso. De lo contrario, los resultados del proceso de secado se verán afectados.

#### NOTA

- Si el depósito de agua está lleno, el icono  se iluminará y la alarma acústica sonará cuando el electrodoméstico esté en funcionamiento. Si esto sucede, el depósito de agua deberá vaciarse durante la próxima hora.
- Cuando el agua condensada se drena directamente a través del tubo de desagüe opcional, no hay necesidad de vaciar el del depósito de agua.

- 1 Saque el depósito de agua.

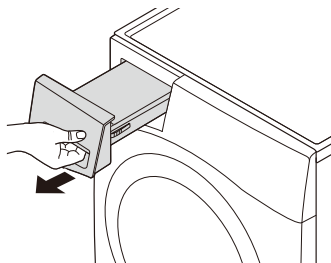

- 2 Vacíe el depósito de agua dentro del fregadero.

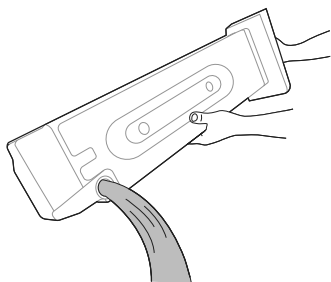

#### ⚠ PRECAUCIÓN

- No beba el agua condensada ni la reutilice. Podría provocar problemas de salud a personas y animales.

- 3 Vuelva a colocarlo en el electrodoméstico.
  - Empuje el depósito de agua completamente en el electrodoméstico hasta que quede colocado en su lugar.

- 4 Pulse el botón **Inicio/Pausa**.

### Limpeza periódica del electrodoméstico

#### Limpeza del sensor de humedad

Este dispositivo detecta el nivel de humedad de la ropa durante el funcionamiento, lo que significa que deberá limpiarse con frecuencia para eliminar la acumulación de cal en la superficie del sensor.

Limpie los sensores ubicados en el interior del tambor.

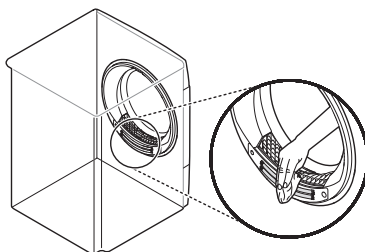

#### ⚠ PRECAUCIÓN

- No limpie el sensor de humedad con materiales abrasivos. Limpie el sensor en todo momento con una esponja acrílica áspera y seca.

#### Limpeza de la rejilla de entrada de aire frío

Aspire la rejilla de entrada de aire frío 3 - 4 veces al año para asegurarse de que no se acumulen



pelusas o suciedad que puedan obstruir el flujo de aire.

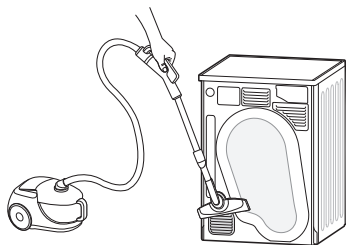

## NOTA

- El aire caliente se expulsa a través de la rejilla de ventilación.
- La ventilación de la habitación debe ser la adecuada para evitar el reflujo de gases en la habitación procedentes de unidades que funcionan con otros combustibles, como fuegos abiertos.

## Drenaje del agua condensada restante

Después de secar la ropa, una pequeña cantidad de agua condensada puede estancarse en la base del electrodoméstico y causar olores. Drene el agua restante regularmente para reducir los olores desagradables del electrodoméstico.

## NOTA

- Es mejor drenar el agua restante cuando va a estar fuera por mucho tiempo, porque el agua restante se estancará y causará olores.
- Es preferible drenar el agua restante antes de la desodorización.
- El agua restante puede causar la congelación de el(los) tubo(s) de drenaje principal y afectar al rendimiento del secado en climas fríos. Drenar el agua restante puede evitar que el electrodoméstico se congele inesperadamente.

- 1 Desenganche el tubo de desagüe debajo del electrodoméstico y drene el agua restante.

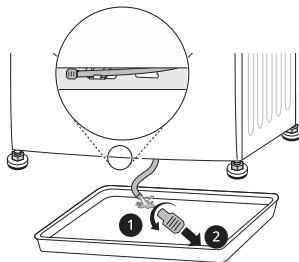

## NOTA

- Use el depósito de agua si el tubo de desagüe opcional está instalado o si el electrodoméstico está apilado en la lavadora.

- 2 Vuelva a montar el tapón en el tubo de desagüe y vuelva a colocar el tubo de desagüe en su soporte.

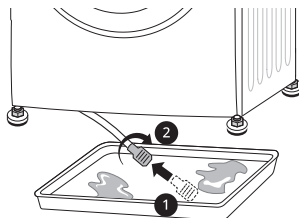

## ⚠ PRECAUCIÓN

- Si el tubo está abierto, provocará una fuga de agua. Asegúrese de que el tapón se monte correctamente.

## Uso de función de limpieza del tambor

Con el tiempo y el uso, el electrodoméstico podrá desarrollar olores desagradables que se quedan impregnados en su ropa después del secado. La desodorización periódica facilita la reducción de olores desagradables en el electrodoméstico.

### ⚠ PRECAUCIÓN

- Retire todas las prendas del electrodoméstico.

- 1 Saque el depósito de agua, vacíe el agua condensada del mismo y reajuste el depósito de agua de nuevo en el electrodoméstico.
- 2 Encienda el electrodoméstico.
- 3 Pulse el botón **Limpieza del tambor**.
- 4 Pulse el botón **Inicio/Pausa**.
  - Esta función lleva unas 3 horas.
- 5 Vacíe el depósito de agua después de que la función haya finalizado.

### NOTA

- Cuando el tubo de desagüe opcional está instalado, no hay necesidad de vaciado del depósito de agua.

- 6 Abra la puerta de la secadora para proporcionar al electrodoméstico suficiente circulación de aire y así eliminar cualquier olor residual.

### ⚠ ADVERTENCIA

- Por razones de seguridad, no deje que los niños ni los animales se metan en el electrodoméstico. Esto podría provocar daños o lesiones.

## Uso de la función de limpieza del condensador

El electrodoméstico elimina la pelusa, que se acumula en la superficie del condensador, utilizando automáticamente agua que queda condensada de la ropa durante el funcionamiento. Sin embargo, usted puede limpiar el condensador manualmente si desea limpiarlo más a menudo.

### ⚠ PRECAUCIÓN

- Retire todas las prendas del electrodoméstico.

- 1 Saque el depósito de agua y vacíe el depósito de agua.
- 2 Vierta 1 litro de agua limpia lentamente en la entrada del compartimento del depósito de agua. Luego, reajuste el depósito de agua en el compartimento.
  - No vierta el agua rápidamente o se derramará.
  - Si vierte más de 1,5 litros de agua en el compartimento provocará que el agua se salga.

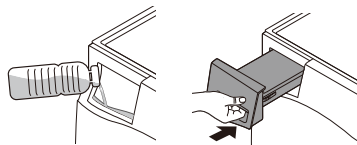

- 3 Encienda el electrodoméstico.
- 4 Pulse y mantenga presiona el botón **Limpieza del condensador** durante 3 segundos.
- 5 Presione el botón **Inicio/Pausa** para iniciar la limpieza del condensador.
  - La limpieza del condensador se lleva a cabo durante 1 hora.
- 6 Vacíe el depósito de agua después de que la limpieza haya finalizado.

### NOTA

- Cuando el tubo de desagüe opcional está instalado, no hay necesidad de vaciado del depósito de agua.

- 7 Abra la puerta de la secadora para proporcionar al electrodoméstico suficiente circulación de aire para secar el interior de la

---

cuba con mayor profundidad después de que haya finalizado la limpieza.

---

## ADVERTENCIA

- Por razones de seguridad, no deje que los niños ni los animales se metan en el electrodoméstico. Esto podría provocar daños o lesiones.
-

# SOLUCIÓN DE PROBLEMAS

Podrían producirse errores y un funcionamiento inadecuado al manejar el electrodoméstico. Las siguientes tablas contienen posibles causas y notas para resolver un mensaje de error o funcionamiento inadecuado. Lea las tablas inferiores detenidamente para ahorrarse tiempo y dinero antes de llamar al centro de servicio de LG Electronics.

## Antes de llamar para obtener servicio técnico

Su electrodoméstico cuenta con un sistema automático de supervisión de errores para detectar y diagnosticar problemas en una fase temprana. Si el electrodoméstico no funciona correctamente o no funciona en absoluto, compruebe lo siguiente antes de llamar al centro de servicio de LG Electronics.

## Mensajes de error

Síntomas	Causa posible y solución
<b>dE</b> <b>ERROR DE PUERTA</b>	<b>La puerta se ha abierto mientras el electrodoméstico estaba en funcionamiento o el electrodoméstico se ha puesto en marcha sin la puerta completamente cerrada.</b> <ul style="list-style-type: none"> <li>Cierre la puerta por completo.</li> <li>Si dE no desaparece, llame al servicio técnico.</li> </ul>
<b>dE4</b> <b>ERROR DE PUERTA</b>	<b>La detección del interruptor de la puerta no funciona correctamente.</b> <ul style="list-style-type: none"> <li>Desenchufe el cable y llame al servicio técnico.</li> </ul>
<b>EE 1 / EE2 / EE4</b> <b>ERROR DE TEMPERATURA</b>	<b>Fallo de funcionamiento del sensor de temperatura.</b> <ul style="list-style-type: none"> <li>Desenchufe el cable y llame al servicio técnico.</li> </ul>
<b>F1</b> <b>ERROR DE TEMPERATURA</b>	<b>La temperatura del interior del tambor ha subido de forma repentina.</b> <ul style="list-style-type: none"> <li>Desenchufe el cable y llame al servicio técnico.</li> </ul>
<b>LE 1</b> <b>ERROR DE MOTOR BLOQUEADO</b>	<b>El motor se ha detenido de forma repentina.</b> <ul style="list-style-type: none"> <li>Compruebe si la cantidad de ropa excede la capacidad de carga máxima.</li> <li>Desenchufe el cable y llame al servicio técnico.</li> </ul>
<b>LE2 / RE</b> <b>ERROR DEL COMPRESOR</b>	<b>El compresor se ha detenido de forma repentina.</b> <ul style="list-style-type: none"> <li>Desenchufe el cable y llame al servicio técnico.</li> </ul>
<b>DE</b> <b>ERROR DE LA BOMBA DE DRENAJE</b>	<b>Se ha producido un fallo de funcionamiento en el motor de la bomba de desagüe.</b> <ul style="list-style-type: none"> <li>Desenchufe el cable y llame al servicio técnico.</li> </ul>
	<b>La temperatura ambiente para la instalación es bajo cero.</b> <ul style="list-style-type: none"> <li>La temperatura ambiente recomendada para la instalación debe oscilar entre 5 y 35 °C.</li> </ul>

## Funcionamiento

Síntomas	Causa posible y solución
El electrodoméstico no se enciende.	<p><b>El cable de alimentación no está correctamente enchufado.</b></p> <ul style="list-style-type: none"> <li>Asegúrese de que el enchufe de alimentación esté correctamente colocado en una toma de corriente conectada a tierra apta según la placa de características del electrodoméstico.</li> </ul>
	<p><b>El fusible de la casa está fundido, el disyuntor se ha desconectado o se ha producido un corte eléctrico.</b></p> <ul style="list-style-type: none"> <li>Restablezca el disyuntor o sustituya el fusible. No aumente la capacidad del fusible. Si el problema es una sobrecarga del circuito, pida ayuda a un electricista cualificado.</li> </ul>
El electrodoméstico no calienta.	<p><b>El fusible de la casa está fundido, el disyuntor se ha desconectado o se ha producido un corte eléctrico.</b></p> <ul style="list-style-type: none"> <li>Restablezca el disyuntor o sustituya el fusible. No aumente la capacidad del fusible. Si el problema es una sobrecarga del circuito, pida ayuda a un electricista cualificado.</li> </ul>
Se producen fugas de agua.	<p><b>El tubo del depósito de agua o el tubo de desagüe opcional no están correctamente conectados.</b></p> <ul style="list-style-type: none"> <li>Conecte el tubo del depósito de agua o el tubo de desagüe opcional correctamente.</li> </ul>
	<p><b>La puerta se ha cerrado con ropa o sustancias extrañas atrapadas en la misma.</b></p> <ul style="list-style-type: none"> <li>Compruebe si hay ropa o sustancias extrañas atrapadas en la puerta antes de utilizar el electrodoméstico. Si el agua se fuga de forma continua, póngase en contacto con el Centro de información al cliente de LG Electronics.</li> </ul>
El electrodoméstico funciona y se pausa por sí mismo después de que finalice el ciclo de secado.	<p><b>Así es cómo funciona la opción antiarrugas.</b></p> <ul style="list-style-type: none"> <li>Asegúrese de que la opción antiarrugas está seleccionada. La opción está diseñada para prevenir que se formen arrugas cuando las prendas no se descargan inmediatamente después del ciclo de secado. Cuando la opción está seleccionada, el electrodoméstico funciona durante 10 segundos y se pause durante 5 minutos. La opción funciona por hasta 2 horas.</li> </ul>

## Rendimiento

Síntomas	Causa posible y solución
Las prendas tardan mucho tiempo en secarse.	<p><b>La carga no está correctamente clasificada.</b></p> <ul style="list-style-type: none"> <li>Separe las prendas pesadas de las prendas ligeras. Las prendas más grandes y pesadas tardan más tiempo en secarse. Las prendas ligeras de una carga con prendas pesadas pueden engañar al sensor, ya que las prendas ligeras se secan con mayor rapidez.</li> </ul>

Síntomas	Causa posible y solución
<p><b>Las prendas tardan mucho tiempo en secarse.</b></p>	<p><b>Carga grande de prendas pesadas.</b></p> <ul style="list-style-type: none"> <li>• Los tejidos pesados tardan más en secarse porque tienden a retener más humedad. Para reducir el tiempo de secado y ayudar a que sea más uniforme en el caso de los tejidos grandes y pesados, separe las prendas en cargas más pequeñas de un tamaño uniforme.</li> </ul>
	<p><b>Los controles del electrodoméstico no están bien ajustados.</b></p> <ul style="list-style-type: none"> <li>• Utilice los ajustes de control adecuados según el tipo de carga que desee secar. Algunas cargas podrían necesitar el ajuste del nivel de secado para poder secarse correctamente.</li> </ul>
	<p><b>El filtro de pelusas debe limpiarse.</b></p> <ul style="list-style-type: none"> <li>• Saque las pelusas del filtro de pelusas antes de cada ciclo. Una vez que no haya pelusas, observe el filtro de pelusas a la luz para ver si está sucio o atascado. Con algunas cargas que producen grandes cantidades de pelusas, como las toallas de baño nuevas, es posible que deba pausar el ciclo y limpiar el filtro durante el ciclo.</li> </ul>
	<p><b>El fusible de la casa está fundido, el disyuntor se ha desconectado o se ha producido un corte eléctrico.</b></p> <ul style="list-style-type: none"> <li>• Restablezca el disyuntor o sustituya el fusible. No aumente la capacidad del fusible. Si el problema es una sobrecarga del circuito, pida ayuda a un electricista cualificado.</li> </ul>
	<p><b>El electrodoméstico está sobrecargado.</b></p> <ul style="list-style-type: none"> <li>• Divida las cargas extragrandes en cargas más pequeñas para mejorar la eficiencia y los resultados de secado.</li> </ul>
	<p><b>El electrodoméstico tiene demasiada poca carga.</b></p> <ul style="list-style-type: none"> <li>• Si está secando una carga muy pequeña, añada algunas prendas más para que el proceso de secado se lleve a cabo correctamente. Si la carga es muy pequeña y está utilizando programas Sensor De Secado, el control electrónico no detectará correctamente la sequedad de la carga y podría interrumpirse demasiado pronto. Utilice programas Secado programado o añada algunas prendas mojadas más a la carga.</li> </ul>
<p><b>El tiempo de secado no es uniforme.</b></p>	<p><b>Los ajustes de calor, el tamaño de la carga o la humedad de las prendas no son uniformes.</b></p> <ul style="list-style-type: none"> <li>• El tiempo de secado de una carga variará en función del tipo de calor utilizado (eléctrico), el tamaño de la carga, el tipo de tejido, la humedad de las prendas y el filtro de pelusas. Incluso una carga desequilibrada en el electrodoméstico podría afectar al giro, lo que dará como resultado prendas más mojadas que tardarán más tiempo en secarse.</li> </ul>
<p><b>La ropa tiene manchas de grasa o de otro tipo.</b></p>	<p><b>El suavizante para ropa se ha utilizado de forma incorrecta.</b></p> <ul style="list-style-type: none"> <li>• Cuando lave la ropa para secarla en el electrodoméstico, utilice la cantidad correcta de suavizante según la recomendación del fabricante del suavizante para ropa.</li> </ul>

Síntomas	Causa posible y solución
<b>La ropa tiene manchas de grasa o de otro tipo.</b>	<b>Se están secando prendas limpias y sucias juntas.</b> <ul style="list-style-type: none"> <li>Utilice el electrodoméstico para secar solo prendas limpias. La suciedad de la ropa sucia puede transferirse a la ropa limpia en la misma carga o en cargas posteriores.</li> </ul>
	<b>La ropa no se limpió o aclaró correctamente antes de introducirse en el electrodoméstico.</b> <ul style="list-style-type: none"> <li>Las manchas en la ropa seca podrían ser manchas no eliminadas durante el proceso de lavado. Asegúrese de que la ropa esté completamente limpia y aclarada según las instrucciones de la lavadora y el detergente. Algunas manchas difíciles podrían necesitar tratamiento previo al lavado.</li> </ul>
<b>La ropa está arrugada.</b>	<b>La ropa se ha secado durante demasiado tiempo.</b> <ul style="list-style-type: none"> <li>Si una carga de ropa se seca durante demasiado tiempo, las prendas pueden arrugarse. Pruebe con un ciclo de secado más corto.</li> </ul>
	<b>La ropa se ha dejado demasiado tiempo en el interior del electrodoméstico una vez finalizado el ciclo.</b> <ul style="list-style-type: none"> <li>Utilice la opción <b>Anti arrugas</b>.</li> </ul>
<b>La ropa ha encogido.</b>	<b>No se han seguido las instrucciones sobre el cuidado de las prendas.</b> <ul style="list-style-type: none"> <li>Para evitar que la ropa encoja, consulte y siga en todo momento las instrucciones de cuidado del tejido. Algunos tejidos encogerán de forma natural durante el lavado. Otros podrán lavarse, pero encogerán cuando se sequen en el electrodoméstico. Utilice un ajuste con un nivel de calor reducido o sin calor.</li> </ul>
<b>La ropa tiene pelusas.</b>	<b>El filtro de pelusas no se ha limpiado correctamente.</b> <ul style="list-style-type: none"> <li>Saque las pelusas del filtro de pelusas después de cada ciclo. Una vez que no haya pelusas, observe el filtro de pelusas a la luz para ver si está sucio o atascado. Si está sucio, siga las instrucciones de limpieza. Con algunas cargas que producen grandes cantidades de pelusas, es posible que deba limpiar el filtro de pelusas durante el ciclo.</li> </ul>
	<b>La ropa no se ha clasificado correctamente.</b> <ul style="list-style-type: none"> <li>Algunos tejidos producen pelusas (por ejemplo, una toalla de rizo de algodón de color blanco) y deben secarse separados de otras prendas que atrapan las pelusas (por ejemplo, unos pantalones de lino de color negro).</li> </ul>
	<b>El electrodoméstico está sobrecargado.</b> <ul style="list-style-type: none"> <li>Divida las cargas extragrandes en cargas más pequeñas para secarlas.</li> </ul>
	<b>Había pañuelos, papel, etc., en los bolsillos.</b> <ul style="list-style-type: none"> <li>Compruebe los bolsillos antes de secar la ropa.</li> </ul>
<b>Hay demasiada electricidad estática en la ropa después del secado.</b>	<b>La ropa se ha secado durante demasiado tiempo.</b> <ul style="list-style-type: none"> <li>Si seca una carga de ropa durante demasiado tiempo podría acumularse electricidad estática. Cambie los ajustes y utilice un ciclo de secado más corto, o utilice programas Sensor De Secado.</li> </ul>

Síntomas	Causa posible y solución
<p><b>Hay demasiada electricidad estática en la ropa después del secado.</b></p>	<p><b>Está secando tejidos sintéticos, prendas de planchado permanente o mezclas sintéticas.</b></p> <ul style="list-style-type: none"> <li>Estos tejidos son más propensos a acumular electricidad estática de forma natural. Pruebe con suavizante para ropa o ajustes de Secado programado más cortos.</li> </ul>
<p><b>La ropa tiene manchas de humedad tras un programa Sensor De Secado.</b></p>	<p><b>La carga es muy grande o muy pequeña. Solo ha introducido una prenda grande, como una manta o un edredón.</b></p> <ul style="list-style-type: none"> <li>Si las prendas están demasiado apretadas o sueltas, el sensor podría tener problemas en la lectura del nivel de secado de la carga. Utilice el programa Secado programado para cargas muy pequeñas.</li> <li>A veces las prendas grandes y voluminosas como mantas o edredones pueden hacerse una bola apretada de tejido. Las capas exteriores se secarán y prestar esa información a los sensores, mientras que la parte central seguirá estando húmeda. Cuando seque una prenda voluminosa, podría serle de ayuda pausar el ciclo una o dos veces y retocar la prenda para desliarla y exponer cualquier zona que esté húmeda.</li> <li>Para secar un número pequeño de prendas que sigan están húmedas que formen parte de una carga muy grande o algunas partes con humedad de una prenda grande, después de que el programa Secado programado haya terminado, vacíe el filtro de pelusas, y luego ajuste un programa de Secado programado para finalizar el secado de la(s) prenda(s).</li> </ul>

## Olores

Síntomas	Causa posible y solución
<p><b>El electrodoméstico tiene olor.</b></p>	<p><b>¿Está utilizando el electrodoméstico por primera vez?</b></p> <ul style="list-style-type: none"> <li>El olor es causado por el material de goma que está adherido al electrodoméstico. Este tipo de olor es un olor propio de goma y desaparece automáticamente después de usar el electrodoméstico varias veces.</li> </ul>



Síntomas	Causa posible y solución
<b>El electrodoméstico tiene olor.</b>	<p><b>¿Percibe un olor durante el uso?</b></p> <ul style="list-style-type: none"> <li>• Cuando lave la ropa, use el detergente de acuerdo con las recomendaciones del fabricante. Si usa el detergente en exceso, o no de acuerdo con las recomendaciones, puede acumularse detergente sin disolver en la ropa y causar un olor.</li> <li>• Puede oler los olores de la ropa si la ropa se dejó en el electrodoméstico después del secado o en la lavadora después del lavado. Descargue la ropa rápidamente al final del ciclo de secado o lavado.</li> <li>• Asegúrese de que pueda oler el mismo olor en la lavadora. Si es así, limpie la cuba de la lavadora consultando el manual del usuario de la lavadora.</li> <li>• Mantenga siempre los dos filtros de pelusas limpios. Si queda algún residuo en el filtro de pelusa después del secado, puede causar olores. Y también seque completamente el filtro de pelusas después de la limpieza.</li> <li>• La desodorización y la limpieza del condensador se deben realizar periódicamente consultando la sección <b>MANTENIMIENTO</b>.</li> </ul>

## Wi-Fi

Síntomas	Causa posible y solución
<b>El electrodoméstico y el smartphone no están conectados a la red Wi-Fi.</b>	<p><b>La contraseña de la red Wi-Fi a la que está intentando conectarse no es correcta.</b></p> <ul style="list-style-type: none"> <li>• Busque la red Wi-Fi conectada a su smartphone, elimínela y, a continuación, registre su electrodoméstico en <b>LG ThinQ</b>.</li> </ul>
	<p><b>Los Datos móviles de su smartphone están activados.</b></p> <ul style="list-style-type: none"> <li>• Desactive los <b>Datos móviles</b> de su smartphone y registre el electrodoméstico utilizando la red Wi-Fi.</li> </ul>
	<p><b>El nombre de la red inalámbrica (SSID) se ha configurado de forma incorrecta.</b></p> <ul style="list-style-type: none"> <li>• El nombre de la red inalámbrica (SSID) debe ser una combinación de letras del alfabeto inglés y números (no utilice caracteres especiales).</li> </ul>
	<p><b>La frecuencia del router no es de 2,4 GHz.</b></p> <ul style="list-style-type: none"> <li>• Solo se admiten frecuencias de router de 2,4 GHz. Configure el router inalámbrico en 2,4 GHz y conecte el electrodoméstico al router inalámbrico. Para comprobar la frecuencia del router, póngase en contacto con su proveedor de servicios de Internet o con el fabricante del router.</li> </ul>
	<p><b>El electrodoméstico está demasiado alejado del router.</b></p> <ul style="list-style-type: none"> <li>• Si el electrodoméstico está demasiado alejado del router, la señal podría debilitarse y la conexión podría no configurarse correctamente. Mueva el router de lugar para que esté más cerca del electrodoméstico.</li> </ul>

# APÉNDICE

## Ficha del producto

### Reglamento Delegado de la Comisión (UE) n.º 392/2012

El asterisco(s) hace referencia a la variante de modelo y puede oscilar entre (0-9) o (A-Z).

LG	RH80V9*V*N	RH90V9*V*N
Capacidad nominal en kg de la colada de algodón para el programa de algodón estándar con carga completa	8 kg	9 kg
Tipo de secadora	Secadora doméstica con condensador	Secadora doméstica con condensador
Clase de eficiencia energética en una escala de D (la menos eficiente) a A+++ (la más eficiente)	A+++	A+++
Consumo estimado de energía anual ( $AE_C$ (CAA)) en kWh por año (kWh/año) *1	176	194
Secadora automática	Sí	Sí
Galardonado con un "Premio Etiqueta Ecológica de la UE" conforme a la norma (CE) N.º 66/2010	No	No
Consumo de energía del programa de algodón normal con carga completa ( $E_{dry}$ ) (kWh)	1,47	1,66
Consumo de energía del programa de algodón normal con carga parcial ( $E_{dry1/2}$ ) (kWh)	0,80	0,86
Consumo de energía del modo apagado para el programa de algodón normal con carga completa ( $P_o$ ) (W)	0,18	0,18
Consumo de energía del modo sin apagar para el programa de algodón normal con carga completa ( $P_i$ ) (W)	0,18	0,18
Duración del modo sin apagar ( $T_i$ ) (min)	10	10
El programa <b>Algodón+</b> <input type="checkbox"/> → <b>Seco armario</b> → <b>Eficiencia</b> utilizado con carga completa o parcial es el programa de secado normal con el que guarda relación la información de la etiqueta y la ficha, que indica que este programa es adecuado para secar prendas de algodón húmedas normales y que es el programa más eficiente en cuanto a consumo energético para el algodón.		
Tiempo del programa ponderado ( $T_p$ ) del programa de algodón estándar con carga completa o parcial (min)	140	157
Tiempo del programa del programa de algodón estándar con carga completa ( $T_{dry}$ ) (min)	181	212

LG	RH80V9*V*N	RH90V9*V*N
Tiempo del programa del programa de algodón normal con carga parcial ( $T_{dry1/2}$ ) (min)	110	115
Clase de eficiencia de la condensación "X" en una escala de G (menos eficiente) a A (más eficiente)	A	A
Eficiencia de condensación media $C_{dry}$ del programa de algodón normal con carga completa (%)	91	91
Eficiencia de condensación media $C_{dry1/2}$ del programa de algodón estándar con carga parcial (%)	91	91
Eficiencia de condensación ponderada ( $C_p$ ) del programa de algodón estándar con carga completa y parcial (%)	91	91
Nivel de potencia acústica expresado en dB(A)	62	62
Instalación independiente		

\*1 Con base en 160 ciclos de secado para programas de algodón con carga completa y parcial, y el consumo de los modos de baja energía. El consumo de energía real dependerá de cómo se use el electrodoméstico.

