

**Hisense**

life reimagined

ES (ES) (CL)

## **INSTRUCCIONES DE USO**

### **DE UN FRIGORÍFICO-CONGELADOR VERTICAL**

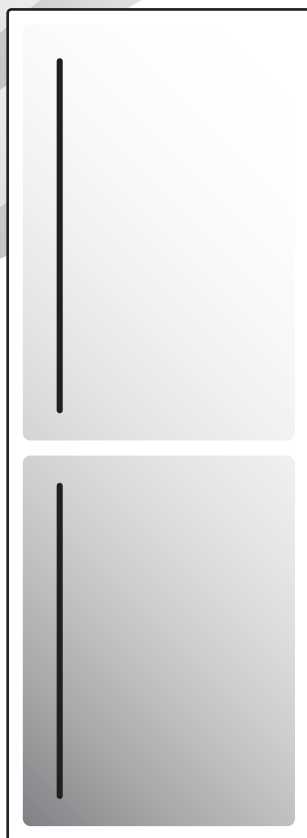

Le agradecemos la confianza que ha mostrado con la compra de nuestro electrodoméstico que ha sido diseñado para simplificarle la vida. Este manual de instrucciones detallado y el manual de instalación adjunto en una hoja separada se suministran para facilitar el uso de este producto. Las instrucciones le permiten conocer su nuevo electrodoméstico lo más rápido posible.

Esperamos que su uso pueda satisfacer sus deseos.



Visite nuestro sitio web, en el cual al introducir el código del modelo de su electrodoméstico que está indicado en la placa de identificación o en la garantía se puede encontrar la descripción detallada de su electrodoméstico, asesoramiento sobre el uso, solución de problemas, información de los servicios, instrucciones de uso...

## **Enlace a la base de datos EU EPREL**

El código QR en la etiqueta de consumo energético del aparato proporciona un enlace web para el registro de este aparato en la base de datos EU EPREL. Conserve la etiqueta de consumo energético como referencia junto con el manual de usuario y todos los demás documentos proporcionados con este aparato. Es posible encontrar información relacionada con el rendimiento del producto en la base de datos EU EPREL utilizando el enlace <https://eprel.ec.europa.eu> y el nombre del modelo y número de producto que puede encontrar en la placa de características del aparato. Para obtener información más detallada sobre la etiqueta energética, visite [www.theenergylabel.eu](http://www.theenergylabel.eu).

## **Este aparato está pensado exclusivamente para el uso doméstico.**

El refrigerador está pensado para el almacenamiento de alimentos frescos a temperaturas superiores a 0°C.

El congelador se utiliza para congelar alimentos frescos y para el almacenamiento a largo plazo de alimentos congelados (hasta un año, dependiendo del tipo de alimento).

En el manual aparecerán algunos símbolos cuyos significados son los siguientes:

 **¡INFORMACIÓN!**  
Información, consejo, sugerencia o recomendación

 **¡ADVERTENCIA!**  
Advertencia de peligro general

 **¡DESCARGA ELÉCTRICA!**  
Advertencia de peligro de descarga eléctrica

 **¡PELIGRO DE FUEGO!**  
Advertencia por riesgo de incendio

# Tabla de contenidos

<b>Advertencias importantes</b> .....	<b>4</b>
Antes del primer uso .....	4
Instrucciones de seguridad importantes .....	4
Informaciones importantes sobre el uso del electrodoméstico .....	7
Protección del medio ambiente .....	9
<b>Consejos para ahorrar energía eléctrica con aparatos de refrigeración y congelación ..</b>	<b>10</b>
<b>Instalación y conexión</b> .....	<b>11</b>
Selección del lugar .....	11
Instalar el aparato .....	11
Conexión del electrodoméstico .....	13
<b>Cambio de dirección de apertura de la puerta</b> .....	<b>14</b>
<b>Descripción del electrodoméstico</b> .....	<b>17</b>
<b>Manejo del electrodoméstico</b> .....	<b>18</b>
Unidad de control 1 .....	18
Unidad de control 2 .....	26
<b>Equipamiento interior del electrodoméstico</b> .....	<b>33</b>
Estante .....	33
Rejilla para botellas * .....	33
Cajón para frutas y verduras con regulador de humedad (CrispZone) * .....	33
Cajón FreshZone/ZeroZone * .....	34
Transformar el cajón FreshZone/ZeroZone en un cajón de frutas y verduras * .....	34
Estantes de la puerta .....	35
Sistema de distribución de aire (MultiFlow) * .....	35
AdaptTech .....	35
Cajón congelador .....	36
<b>Recomendaciones para la distribución de los alimentos en el electrodoméstico</b> .....	<b>37</b>
<b>Almacenamiento de alimentos en el refrigerador</b> .....	<b>38</b>
Advertencias importantes para el almacenamiento de alimentos .....	38
Evitar la contaminación de los alimentos .....	38
<b>Congelación y conservación de alimentos congelados</b> .....	<b>39</b>
Proceso de congelación .....	39
Advertencias importantes sobre la congelación de los alimentos .....	39
Almacenamiento de alimentos congelados industrialmente .....	39
Tiempo de almacenamiento de alimentos congelados .....	40
La descongelación de alimentos congelados .....	40
<b>Descongelar el electrodoméstico</b> .....	<b>41</b>
Descongelar automáticamente el electrodoméstico .....	41
Descongelar un congelador NoFrost .....	41
Descongelación manual de un congelador NoFrost .....	41
<b>Limpieza del electrodoméstico</b> .....	<b>43</b>
<b>Solución de problemas</b> .....	<b>44</b>
<b>Información sobre el ruido del electrodoméstico</b> .....	<b>47</b>

# Advertencias importantes

## Antes del primer uso

Antes de conectar el electrodoméstico, es necesario leer cuidadosamente las instrucciones de uso que describen el electrodoméstico y su uso correcto y seguro. Estas instrucciones están adaptadas a distintos tipos/modelos de aparatos, por lo tanto es posible que contengan descripciones de funciones y componentes que su electrodoméstico no tiene. Recomendamos que almacene las instrucciones y asegúrese de que en el posible caso de venta se mantengan con el aparato.

Las instrucciones de uso incluyen la versión del congelador No Frost que está equipado con un ventilador y en el cual el proceso de descongelamiento se realiza de forma automática (sólo algunos modelos).

Comprobar posibles daños y anomalías en el sistema. Si encuentra que su aparato está dañado, deberá informar de ello al vendedor al que le compró el electrodoméstico.

Antes de conectar el aparato a la red eléctrica, deje que el electrodoméstico se asiente en posición vertical por unas 2 horas. Esto reducirá la posibilidad de fallos de funcionamiento por el efecto del transporte en el sistema de refrigeración.

## Instrucciones de seguridad importantes



**¡PELIGRO DE FUEGO!**

**¡ADVERTENCIA!** Riesgo de incendio/materiales inflamables.

El electrodoméstico debe estar conectado a la red eléctrica y conectado a tierra de acuerdo con las normas y reglamentaciones vigentes.

**¡ADVERTENCIA!** No coloque varios tomacorrientes portátiles ni fuentes de alimentación portátiles en la parte posterior del electrodoméstico.

Antes de limpiar el electrodoméstico, desenchúfelo de la red eléctrica (desconectar el cable de alimentación de la toma de corriente).

 **¡DESCARGA ELÉCTRICA!**

Si el cable de conexión está dañado, debe ser cambiado por el fabricante o un técnico autorizado para prevenir todo riesgo posible.

 **¡DESCARGA ELÉCTRICA!**

¡ATENCIÓN! Cuando coloque el electrodoméstico, asegúrese de que el cable de alimentación no quede atrapado ni esté dañado.

 **¡DESCARGA ELÉCTRICA!**

Si la iluminación LED no funciona, debe llamar al servicio técnico. ¡No intente realizar la reparación de la iluminación LED usted mismo, ya que existe peligro de contacto con alta tensión!

 **¡ADVERTENCIA!**

¡ADVERTENCIA! No utilice aparatos eléctricos dentro del electrodoméstico, a menos que sean del tipo recomendado por el fabricante del aparato frigorífico.

 **¡ADVERTENCIA!**

¡ADVERTENCIA! No utilice dispositivos mecánicos u otros medios para acelerar el proceso de descongelamiento, a menos que sean los recomendados por el fabricante.

 **¡ADVERTENCIA!**

¡ADVERTENCIA! Para evitar riesgos debido a la inestabilidad del electrodoméstico, debe ser instalado de acuerdo con las instrucciones.

## **Peligro de quemaduras por congelación**

Nunca introduzca los alimentos congelados en la boca. También, evite el contacto con los alimentos congelados, ya que esto puede causar congelación.

## **Seguridad de los niños y de las personas vulnerables**

Este electrodoméstico no deben utilizarlo personas (incluido niños) con capacidades físicas, sensitivas o mentales reducidas o sin experiencia y conocimiento, a menos que les supervise o les enseñe a utilizar el electrodoméstico una persona responsable de su seguridad.

Se debería vigilar a los niños para asegurarse de que no juegan con el electrodoméstico.

Los niños no deben realizar la limpieza y el mantenimiento del aparato sin la supervisión de una persona responsable.

Retire el embalaje destinado a la protección del electrodoméstico o las piezas especiales durante el transporte. Existen riesgos de lesiones o asfixia.

Al desechar un electrodoméstico usado, desconecte el cable de alimentación, retire las puertas y deje los estantes en el interior del aparato. Esto evitará que los niños se suban al electrodoméstico y este se cierre.

## **Sólo para el mercado europeo**

Este electrodoméstico puede ser utilizado por niños a partir de ocho años y por personas con capacidades físicas, sensitivas o mentales reducidas o sin experiencia ni conocimientos, siempre que alguien les supervise o les haya enseñado a utilizarlo de una forma segura y siempre que comprendan los riesgos asociados.

Los niños no deben jugar con el aparato.

Los niños no deben realizar la limpieza y el mantenimiento del aparato sin la supervisión de una persona responsable.

Está permitido que los niños entre 3 y 8 años carguen y descarguen los aparatos de refrigeración.

## **Advertencia con respecto al refrigerante**

El electrodoméstico contiene una pequeña cantidad de gas R600a que es ecológico, pero combustible. Tenga cuidado de no dañar los componentes del sistema de refrigeración. La fuga de gas no es peligroso para el medio ambiente, pero puede dañar los ojos o encenderse.

Si hay una fuga de gas, ventilar la zona, desconectar el electrodoméstico de la red y llame a un técnico de servicio.

## **Informaciones importantes sobre el uso del electrodoméstico**



¡ADVERTENCIA! Este electrodoméstico está diseñado para utilizarse en el hogar y aplicaciones similares, como por ejemplo:

- áreas de cocina para el personal en tiendas, oficinas y otros lugares de trabajo,
- en granjas, por clientes en hoteles, moteles y otros entornos de tipo residencial;
- en alojamientos de tipo «Bed and Breakfast»;
- restauración y aplicaciones similares no comerciales.



### **¡ADVERTENCIA!**

¡ADVERTENCIA! Mantener las aberturas de ventilación libres de obstáculos en la carcasa del electrodoméstico o en la estructura integrada.

El electrodoméstico no se puede utilizar al aire libre ni puede estar expuesto a la lluvia.

No almacene sustancias explosivas como recipientes de aerosol con un propulsor inflamable en este electrodoméstico.

Si el electrodoméstico va a estar fuera de uso por un período prolongado de tiempo, apáguelo con el botón correspondiente y desconecte el electrodoméstico de la red eléctrica. Vacíe el electrodoméstico, descongélelo y límpielo, luego debe dejar la puerta entreabierta.

En caso de avería o corte de energía, no abra el congelador a menos que la interrupción dure más de 16 horas. Después de este tiempo utilice los alimentos congelados o asegure una refrigeración adecuada (por ejemplo un electrodoméstico sustituto).



## Datos técnicos del electrodoméstico

La placa de características se puede encontrar en el interior del electrodoméstico. Contiene informaciones sobre la tensión, el volumen bruto y neto, el tipo y la cantidad de refrigerante y la información sobre las clases de clima.

Si la placa no es el idioma de su elección o el idioma de su país, sustitúyala por el que se suministra.

### ¡ADVERTENCIA!

¡ADVERTENCIA! Durante la instalación, la limpieza y la eliminación del aparato tenga cuidado de no dañar el aislamiento o las partes del sistema de refrigeración. Esto evita la contaminación del medio ambiente.

## Protección del medio ambiente

El embalaje está hecho de materiales ecológicos que se pueden reciclar, deshechar o destruir sin ningún peligro para el medio ambiente.

### Eliminación del electrodoméstico usado

Para proteger el medio ambiente lleve el electrodoméstico usado a un centro autorizado de recogida de electrodomésticos.

Antes de realizar esto:

- desconecte el aparato de la red eléctrica;
- no permita que los niños jueguen con el electrodoméstico usado.



■ El símbolo en el producto o en su embalaje indica que el producto no debe ser tratado como residuo doméstico normal. El producto debe ser llevado a un centro de recogida autorizado para residuos eléctricos y procesamiento de equipos electrónicos. La eliminación correcta del producto ayudará a prevenir los posibles efectos negativos sobre el medio ambiente y la salud de las personas que podrían ocurrir en caso de eliminación incorrecta del producto. Para obtener información detallada sobre la extracción y el procesamiento del producto, póngase en contacto con el organismo municipal responsable de la gestión de residuos, su servicio de eliminación de residuos o la tienda donde adquirió el producto.

# Consejos para ahorrar energía eléctrica con aparatos de refrigeración y congelación

- Instale el aparato como se especifica en el manual de instrucciones.
- No abra la puerta con más frecuencia de la necesaria.
- De vez en cuando asegúrese de que la circulación de aire detrás del aparato no esté obstruida.
- Si la junta está dañada o no proporciona un sellado perfecto cámbiela tan pronto como sea posible.
- Guarde la comida en recipientes bien cerrados o en un embalaje adecuado.
- Antes de colocar un alimento en el aparato enfríelo a temperatura ambiente.
- Descongele los alimentos congelados en el compartimiento del refrigerador.
- Retire algunos de los cajones del compartimiento del congelador como se describe en el manual de instrucciones, con el fin de poder usar de todo el interior.
- Descongele el congelador convencional cuando haya una capa de aproximadamente 3–5 milímetros de escarcha o hielo acumulada en las superficies refrigeradas.
- Asegúrese de que la disposición de los estantes en el compartimiento sea uniforme y que la comida se encuentre colocada de modo que el aire pueda circular libremente (observe la colocación recomendada de los alimentos como se describe en las instrucciones).
- Para los aparatos que tienen ventilador, asegúrese de que las ranuras de los ventiladores no se encuentren cubiertas.
- Si usted no necesita el ventilador o el ionizador, apáguelos para reducir el consumo de energía.

# Instalación y conexión

## Selección del lugar

- Instale el electrodoméstico en un lugar seco y bien ventilado. El electrodoméstico funciona correctamente si la temperatura ambiente es la especificada en la tabla. La clase de electrodoméstico se indica en la placa/etiqueta de características con la información básica sobre el electrodoméstico.

Descripción	Clase	Rango de temperatura ambiente (°C)	Humedad relativa
Templada extendida	SN	+10 hasta +32	≤75%
Templada	N	+16 hasta +32	
Subtropical	ST	+16 hasta +38	
Tropical	T	+16 hasta +43	



### ¡INFORMACIÓN!

Este electrodoméstico no está diseñado para ser utilizado como electrodoméstico integrado.



### ¡INFORMACIÓN!

No colocar el electrodoméstico en una habitación donde la temperatura es inferior a los 5°C, ya que esto puede causar un mal funcionamiento o daños en el aparato.

- Durante su montaje o instalación el enchufe del electrodoméstico debe estar accesible.
- No exponer el electrodoméstico a la luz solar directa y no lo coloque cerca de fuentes de calor, como una cocina, radiador o calentador de agua. El electrodoméstico debe estar al menos 3 cm de distancia de la estufa eléctrica o de gas, o por lo menos 30 cm del horno de aceite o una estufa de combustible sólido. Para distancias más pequeñas, es necesario usar una placa aislante.

**Advertencia:** Coloque el aparato en una habitación suficientemente espaciosa. Debe haber al menos 1 m<sup>3</sup> de espacio por cada 8 gramos de refrigerante. La cantidad de refrigerante se indica en la placa de características en el interior del aparato.

## Instalar el aparato

La instalación del aparato debe ser realizada por lo menos por dos personas para evitar cualquier lesión personal o daño al aparato.

- El aparato debe estar nivelado o ligeramente inclinado hacia atrás. Debe ser estable y estar colocado sobre una base sólida. En la parte delantera, el aparato tiene los dos pies ajustables que pueden utilizarse para nivelarlo. En la parte posterior, las ruedas permiten una instalación más fácil de el aparato (sólo con algunos modelos).

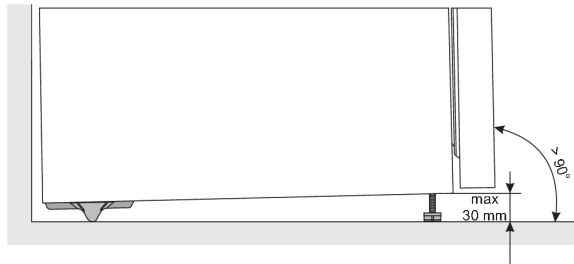

- Después de nivelar el aparato con los pies ajustables, ajuste el pie adicional para obtener una mayor estabilidad del aparato.
- No exponga el aparato a la luz solar directa y no lo coloque cerca de fuentes de calor. Si no puede evitarse, instale un panel de aislamiento.

- El aparato está diseñado para una instalación independiente. Para alcanzar el consumo de energía nominal/mínimo, deje siempre 50 mm de espacio libre entre la pared y la parte posterior del aparato y por encima del aparato. También observe que el aire pueda circular adecuadamente a ambos lados del aparato y por encima de él.
- El aparato también se puede colocar junto a o entre gabinetes o alacenas de cocina, o adyacente a una pared. En caso de tal colocación, el aparato funcionará sin problemas; sin embargo, el consumo de energía podría aumentar. Respete el espacio mínimo por encima y por detrás del aparato, como se indica en la figura.
- Al retirar cajones y estantes, observe el espacio requerido para abrir la puerta del electrodoméstico (vea el dibujo del diseño).

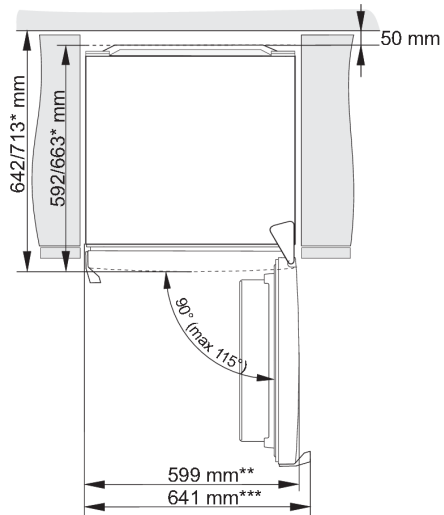
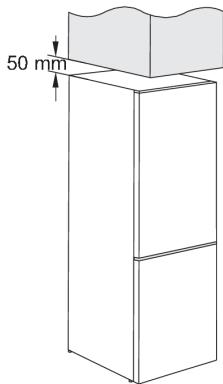

\* depende del modelo

\*\* modelo con asa integrada

\*\*\* modelo con asa exterior

## Conexión del electrodoméstico

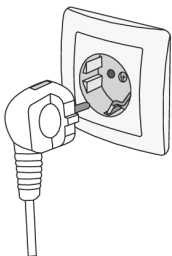

- Conectar el aparato a la red eléctrica con el cable de conexión. La toma de corriente debe estar equipada con un contacto de tierra (enchufe de seguridad). La tensión y la frecuencia nominal se indica en la placa/etiqueta de características con la información básica sobre el electrodoméstico.
- El electrodoméstico debe estar conectado a la red eléctrica y conectado a tierra de acuerdo con las normas y reglamentaciones vigentes. El electrodoméstico puede soportar desviaciones a corto plazo de la tensión nominal, pero no más del +/- 6%.

# Cambio de dirección de apertura de la puerta

La dirección en la que se abre la puerta del aparato puede ser invertida.

Advertencia: Desconectar el aparato del suministro eléctrico antes de invertir la dirección de apertura de la puerta.

Herramientas necesarias:	
	llave de vaso n° 8
	destornillador Phillips
	destornillador
	llave n° 8

Nota:

- Si el aparato debe inclinarse para permitir el acceso a las partes inferiores, pida ayuda a otra persona o coloque suavemente el aparato sobre una superficie blanda para evitar dañarlo. Para invertir la dirección de apertura de la puerta, proceda de la siguiente manera.

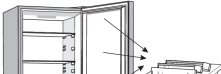
1.  Coloque el aparato en posición vertical. Abra la puerta y retire las rejillas de la puerta (para evitar dañarlas durante el procedimiento). Luego, cierre la puerta.

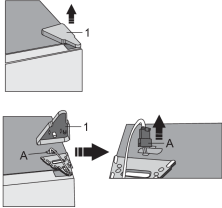
2.  Retirar la tapa de la bisagra superior (1). Tenga especial cuidado de no dañar el conector (A). Desconectar el conector (A).

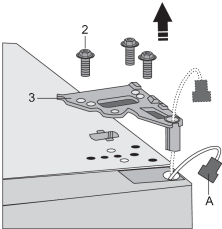
3.  Desatornillar los tornillos (2) y retirar la bisagra (3). Pasar el conector (A) por el orificio de la bisagra. Sujetar la puerta durante el procedimiento para evitar que se caiga.

4. Retire la puerta de la bisagra central levantándola cuidadosamente. Coloque la puerta sobre una superficie lisa.



5. Coger la tapa (derecha) de la bolsa (4) y colocarla en el lugar de donde se ha quitado la bisagra superior. Retirar y guardar la tapa del otro lado (5) donde se reubicará la bisagra.

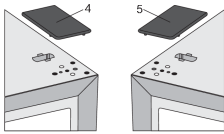

6. Quitar la tapa (6) del lado izquierdo de la puerta superior y sacar el conector (A) del espacio debajo de la tapa. Luego quitar la tapa (7) del lado derecho de la puerta superior. Colocar la tapa (7) en el lado izquierdo de la puerta superior y colocar la tapa (6) en el lado derecho de la puerta superior.

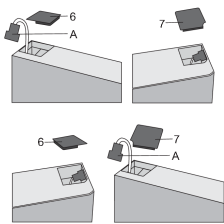

7. Desenrosque el tornillo (8) y retirar el retenedor de la puerta (10) y el tope de la puerta (9). Luego, utilizar el tornillo (8) para instalar el retenedor de la puerta suministrado en la bolsa, y el tope de la puerta (9). Guardar el retenedor de la puerta (10) por si lo necesita más tarde.

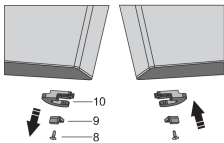

8. Desenrosque los tornillos de la bisagra central y retírela. Tome la bisagra adicional de la bolsa y atorníllela en el lado opuesto. Guarde la bisagra que retiró por si alguna vez desea cambiar la dirección de la abertura de la puerta.

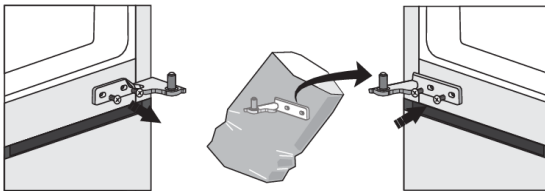

9. Retirar la tapa de la bisagra del medio y vuelva a colocarla en el lado opuesto.

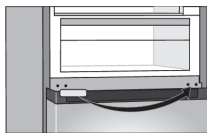

10.

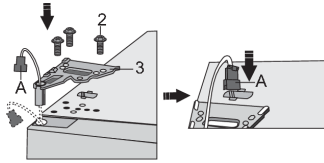

Coloque la puerta superior en su lugar, pase el conector (A) a través del orificio de la bisagra superior (3) y use los tornillos (2) para fijarla. Mantenga la puerta en su lugar mientras lo hace. Enchufe el conector (A).

11.

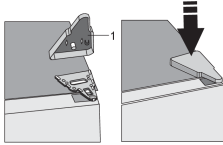

Volver a colocar la tapa de la bisagra superior (1).

12. Abra la puerta y reemplace los raíles/estantes de la puerta. Cierre la puerta otra vez.



# Descripción del electrodoméstico

El equipamiento interior del aparato puede cambiar según el modelo del electrodoméstico.

Este producto contiene una fuente luminosa de la clase de eficiencia energética G.

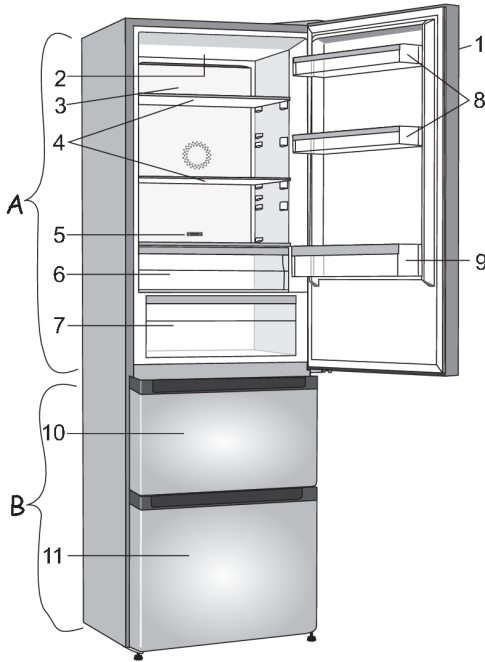

## **A Refrigerador**

1. Panel de control
2. Iluminación LED
3. Sistema de distribución de aire (MultiFlow)
4. Estantes de vidrio
5. Control deslizante para convertir el FreshZone/ZeroZone cajón en un contenedor de fruta y verdura \*
6. Cajón FreshZone/ZeroZone \*
7. Cajón para frutas y verduras (CrispZone) con regulador de humedad \*
8. Estantes bajos de la puerta
9. Estantes para las botellas

## **B Congelador**

10. Cajón superior
11. Cajón inferior de almacenamiento y congelación

\* Únicamente en algunos modelos.

# Manejo del electrodoméstico

## Unidad de control 1

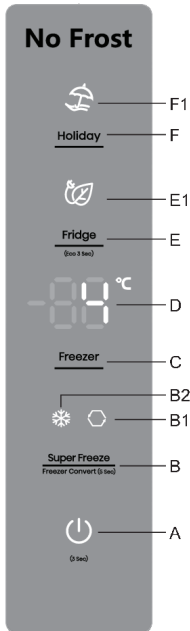

- A** Tecla de encendido/apagado del aparato
- B** Tecla de encendido/apagado de congelación intensiva (congelación rápida) y función convert
- B1** Indicador de función convert
- B2** Visualizador del funcionamiento de la congelación intensiva
- C** Tecla para ajustar la temperatura del congelador
- D** Pantalla
- E** Tecla para ajustar la temperatura del refrigerador y para encender/apagar la función eco
- E1** Indicador de la función Eco
- F** Tecla de encendido/apagado por ausencia prolongada (holiday mode)
- F1** Indicador de función de ausencia prolongada (holiday mode)

## Encendido/apagado del electrodoméstico



Cuando conecte el aparato a la red eléctrica por primera vez, el aparato estará en modo de espera (apagado, pero con alimentación).

**Encendido del aparato:** presionar la tecla **A** para encenderlo.

Suena un pitido en el visualizador **D** aparece el visualizador de temperatura.

**Apagado del aparato:** apague el aparato pulsando el botón **A** y manteniéndolo pulsado (durante 3 segundos). El aparato cambiará al modo de espera (permanecerá encendido).

## Selección de la temperatura del electrodoméstico

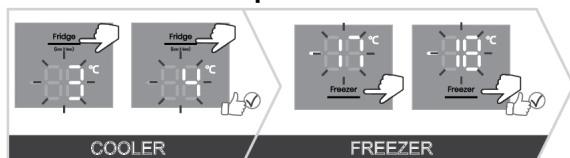

### 💡 ¡INFORMACIÓN!

- La temperatura del aparato se configura de fábrica al valor recomendado de 4 °C para el compartimiento frigorífico y -18 °C para el compartimiento congelador.
- Después de conectar el electrodoméstico puede tardar varias horas en alcanzar la temperatura establecida, por eso no se recomienda almacenar alimentos antes de que alcance la temperatura.

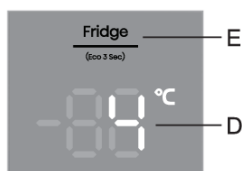

La temperatura en **el compartimiento refrigerador** se puede configurar pulsando brevemente la tecla **E**.

- Cada vez que pulse el botón E el ajuste aumenta en 1°C. La configuración seleccionada se guarda como la última temperatura establecida en la parte del refrigerador.
- La temperatura en la parte del refrigerador puede ajustarse en un rango de +1°C a +9°C.
- El ajuste de temperatura recomendado es 4 °C.

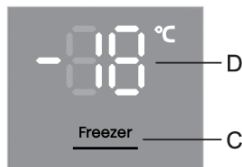

La temperatura en **el compartimiento congelador** se puede configurar pulsando brevemente la tecla **C**.

- Cada vez que pulse el botón C aumenta la temperatura en 1°C. La configuración seleccionada se guarda como la última temperatura establecida en la parte del congelador del aparato.
- La temperatura del compartimiento congelador se puede ajustar en el rango de -16°C a -24°C.
- El ajuste de temperatura recomendado es -18 °C.

## Unidad de control/pantalla en modo de espera

### 💡 ¡INFORMACIÓN!

30 segundos después de presionar cualquier tecla por última vez, la unidad de control cambia a modo de espera. Todas las visualizaciones en la unidad de control se apagan. También hay algunas excepciones cuando ciertas visualizaciones todavía están iluminadas a pesar del modo de espera. Estas excepciones son:

- Si se activa la congelación intensiva, **B2** sigue visualizándose en modo de espera. Todas las demás visualizaciones están apagadas.
- Si se activa la función **Eco**, sigue visualizándose en modo de espera **E1**. Todas las demás visualizaciones están apagadas.
- Si se activa la función **holiday mode**, sigue visualizándose en modo de espera **F1**. Todas las demás visualizaciones están apagadas.
- Si se activa la función descongelamiento manual del congelador está activada todavía se muestra **Cd** en el modo de espera del visualizador. Todas las demás visualizaciones están apagadas.

- Si se activa una de las alarmas o se muestra una de las fallas, la pantalla mostrará un mensaje específico.

**Salir del modo de espera:** presione brevemente cualquier tecla o abra la puerta del compartimento refrigerador.

### Congelación intensiva (compartimento congelador)

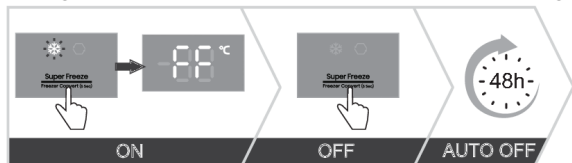

- Utilice esta configuración después de encender el electrodoméstico por primera vez, antes de realizar la limpieza o antes guardar una gran cantidad de alimentos.

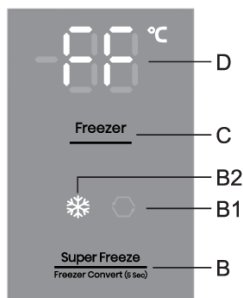

**Encendido:** encienda el modo de congelación intensiva presionando la tecla **B**. Escuchará un pitido y en la pantalla se iluminará **B2** y mostrará **FF**.

**Apagado:** apague el modo de congelación intensiva presionando otra vez la tecla **B**.

Si no desactiva la función manualmente, se desactivará automáticamente después de aproximadamente dos días. La configuración volverá al valor más reciente.

#### ¡INFORMACIÓN!

- Cuando se activa la función de congelación intensiva (congelación rápida), el aparato funcionará con la máxima potencia. Durante este tiempo, la operación puede ser temporalmente más ruidosa.

#### ¡INFORMACIÓN!

- Cuando se enciende la congelación intensiva las temperaturas son más bajas tanto en el sector del refrigerador, como en el sector del congelador del electrodoméstico.

## Función Eco

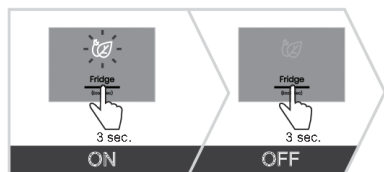

**Encendido:** la función **Eco** se puede encender con una pulsación larga (3 segundos) de la tecla **E**. Este símbolo se iluminará **E1**. En este modo el dispositivo funciona con los ajustes más convenientes.

**Apagado:** la función **Eco** se puede desactivar con una pulsación prolongada de la tecla **E**. El aparato volverá a la configuración más reciente.

La función **Eco** también se desactivará si cambia la configuración de temperatura del compartimento refrigerador o activa la función de congelación intensiva.

## Función Convert

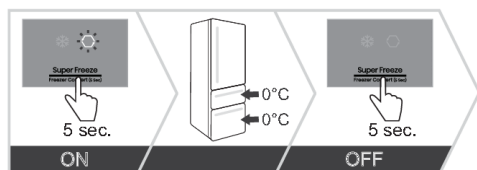

Todo el compartimento congelador se puede convertir en un compartimento **ZeroZone**. La temperatura en este compartimento es igual o ligeramente inferior a 0 °C. Por lo tanto, no almacene alimentos sensibles a bajas temperaturas en este compartimento, ya que podrían congelarse. Antes de cambiar a la función **ZeroZone** vacíe el compartimento del congelador para evitar que los alimentos congelados se descongelen y se echen a perder.

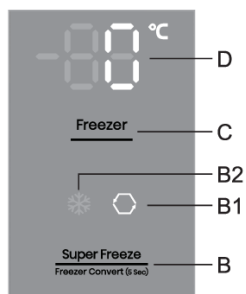

- **Encender la función Convert:** con una pulsación larga (5 segundos) de la tecla **B**. Escuchará un pitido y en la pantalla se iluminará **B1**.
- Cuando esta función está activada, la temperatura en el compartimento congelador se ajustará a 0 °C, mientras que la temperatura del compartimento refrigerador se ajustará a 4 °C. "0 °C" parpadeará en la unidad de visualización D hasta que la temperatura en el compartimento congelador alcance la temperatura adecuada. Cuando se alcanza esta temperatura, el indicador "0 °C" permanecerá encendido.

- **Ajustar la temperatura en el compartimento ZeroZone:** use la tecla C para configurar la temperatura entre -2 °C y +3 °C.

- Las temperaturas son aproximadas y dependen de los ajustes de temperatura en el compartimento refrigerador, la temperatura ambiente, la frecuencia de apertura de la puerta y la cantidad de comida introducida. Establecer una temperatura más alta en el compartimento **ZeroZone** también aumentará la temperatura en el compartimento refrigerador y viceversa. Ajuste la configuración a las condiciones de funcionamiento.
- Si el compartimento inferior funciona como **ZeroZone**, las temperaturas en el compartimento refrigerador solo se pueden ajustar en el rango de 4 °C a +8 °C. Recomendamos este uso solo cuando la temperatura ambiente esté entre +16 °C y +32 °C. A temperaturas más altas, no es posible garantizar temperaturas suficientemente bajas en el aparato.
- Cuando la función **Convert** está activada, cualquier otra función adicional se desactivará.
- **Apagar la función Convert:** presionando otra vez la tecla durante un tiempo **B**. Escuchará un pitido y el indicador **B1** se apagará.

## ¡INFORMACIÓN!

La función **Convert** también afecta a las temperaturas en el cajón **ZeroZone**. Cuando esta función está activada, la temperatura en el cajón no se acercará a los 0°C. En su lugar, el cajón funcionará como un **cajón de frutas y verduras** independientemente del ajuste o la posición del control deslizante, lo que puede provocar que los alimentos se echen a perder. Por lo tanto, recomendamos trasladar los alimentos sensibles a temperaturas más altas a un lugar más adecuado.

## Holiday mode (ausencia prolongada)

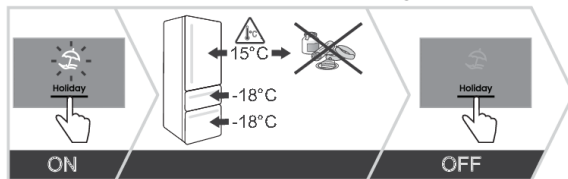

Utilice esta función cuando esté ausente durante un largo período de tiempo, por ejemplo, cuando se vaya de vacaciones o realice un largo viaje de trabajo.

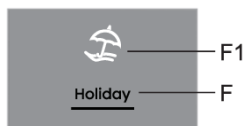

**Para activarla:** para activar esta función, presione la tecla F. Sonará un pitido y el indicador **F1** indicator will light up. se iluminará.

- Cuando esta función está activada, la temperatura del compartimento refrigerador se ajustará a 15 °C y la temperatura del compartimento congelador se ajustará a -18 °C.

## ¡ADVERTENCIA!

Antes de activar esta función, vacíe el compartimento refrigerador, ya que los productos perecederos que queden en este compartimento pueden echarse a perder.

**Para desactivar:** para desactivar la función, presione la tecla F de nuevo.

## Bloqueo para niños

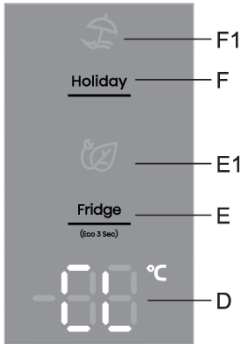
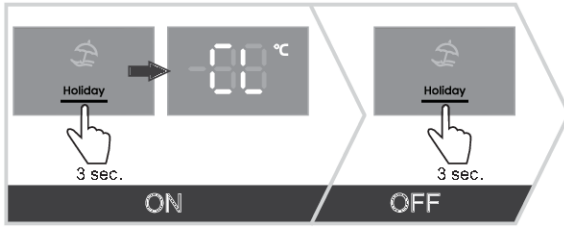

**Encendido del aparato:** Para activar el bloqueo infantil, pulse el botón F y manténgala presionado por un momento (3 segundos). CL aparecerá brevemente en la unidad de visualización.

La función bloqueará todas las teclas excepto F.

**Apagado:** para desactivar la función, presione otra vez la tecla durante un tiempo F.

En caso de una falla o corte de la fuente de alimentación, la función se reactivará.

## Alarma de temperatura alta

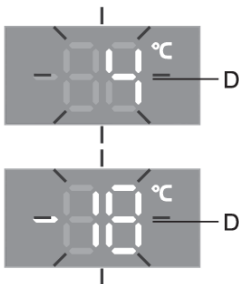
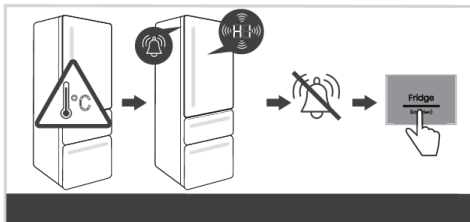

Si la temperatura dentro del aparato es demasiado alta, se activará una alarma acústica (tono intermitente) y la temperatura establecida para el compartimento donde la temperatura es demasiado alta parpadeará en la unidad de visualización.

- Cada vez que se enciende el aparato con la tecla **A** hay un retraso de 24 horas en la operación de la alarma de alta temperatura. Si el aparato no alcanza una temperatura suficientemente baja en este periodo, se activará la alarma.

### Apagado de la alarma:

- Reconozca y apague la alarma acústica pulsando cualquier tecla. La temperatura actual en el compartimiento donde la temperatura es demasiado alta comenzará a parpadear en la unidad de visualización. Si no confirma y apaga la alarma acústica, se activará cada hora durante aproximadamente 15 minutos.
- Cuando la temperatura descienda por debajo del valor de la alarma, el visualizador de temperatura dejará de parpadear y quedará encendido de manera continua. Se mostrará la temperatura del compartimiento refrigerador.

### Alarma de la puerta abierta

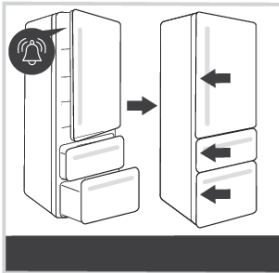

Si la puerta del compartimiento refrigerador o de un compartimiento congelador permanece abierta durante demasiado tiempo, se activará una alarma acústica (pitido repetitivo). Si no se desactiva la alarma, sonará una vez por hora hasta que la apague.

El aparato continuará funcionando como si la puerta (o compartimiento) estuviera cerrada.

**Apagar la alarma:** apague la alarma cerrando la puerta o el compartimiento.

#### 💡 ¡INFORMACIÓN!

Si la apaga presionando una tecla, la alarma se reactivará en 4 minutos si la puerta (o compartimiento) permanece abierta.

#### 💡 ¡INFORMACIÓN!

Si deja la puerta (o compartimiento) abierta durante más de 10 minutos, la alarma dejará de sonar. El funcionamiento del electrodoméstico cambiará al modo seguro para proporcionar suficiente refrigeración y evitar que los alimentos se echen a perder aunque la puerta esté abierta.



## Alarma de corte de energía/falla de suministro de energía

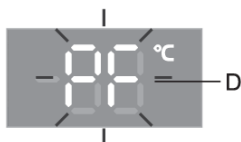
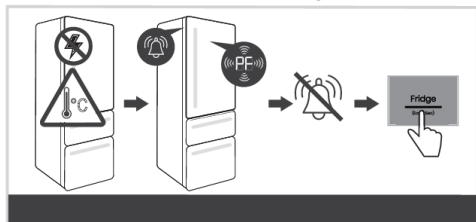

Si la temperatura del aparato alcanza el nivel de alarma durante una interrupción del suministro eléctrico, la alarma de alta temperatura se activará cuando se restablezca el suministro. La alarma sonará y en la pantalla parpadeará **PF**.

Desactive la alarma presionando cualquier tecla. La pantalla mostrará la temperatura máxima medida en el compartimiento congelador.

La próxima vez que presione la tecla **B** se mostrará la temperatura más alta medida en el compartimento refrigerador.

Si vuelve a presionar la tecla **B** la alarma de falla del suministro de energía se desactivará y la temperatura establecida para el compartimento seleccionado se mostrará en la pantalla.

Si la alarma de alta temperatura se activa al mismo tiempo, funcionará como se describe en el capítulo Alarma de alta temperatura, después de que haya desactivado la alarma de falla de suministro eléctrico.

## Unidad de control 2

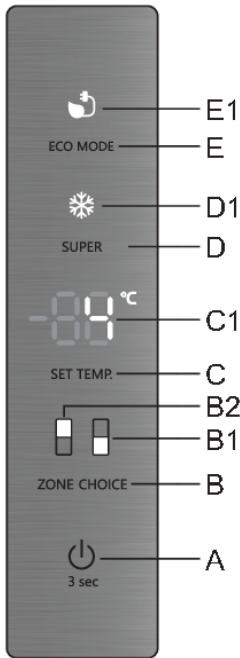

- A** Tecla de encendido/apagado del aparato
- B** Interruptor del compartimento frigorífico/congelador
- B1** Visualizador del compartimento del congelador
- B2** Visualizador del compartimento del refrigerador
- C** Tecla de ajuste de temperatura
- C1** Pantalla
- D** Tecla de encendido/apagado de congelación intensiva (fast freeze)
- D1** Visualizador del funcionamiento de la congelación intensiva
- E** Tecla de encendido/apagado de la función Eco
- E1** Indicador de la función Eco

## Encendido/apagado del electrodoméstico



Cuando conecte el aparato a la red eléctrica por primera vez, el aparato estará en modo de espera (apagado, pero con alimentación).

**Encendido del aparato:** presionar la tecla **A** para encenderlo.

Habrà una señal acústica y la temperatura aparecerà en **C1**.

**Apagado del aparato:** apague el aparato pulsando el botón **A** y manteniéndolo pulsado (durante 3 segundos). El aparato cambiará al modo de espera (permanecerá encendido).

## Selección de la temperatura del electrodoméstico

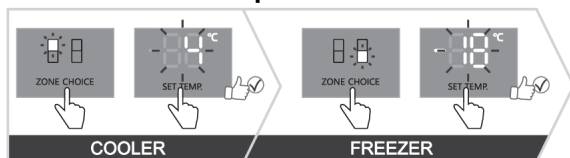

### ¡INFORMACIÓN!

- La temperatura del aparato se configura de fábrica al valor recomendado de 4 °C para el compartimiento frigorífico y -18 °C para el compartimiento congelador.
- Después de conectar el electrodoméstico puede tardar varias horas en alcanzar la temperatura establecida, por eso no se recomienda almacenar alimentos antes de que alcance la temperatura.

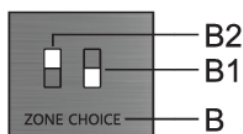

En este modelo, puede cambiar entre configurar la temperatura del refrigerador y la temperatura del compartimiento del congelador. Para ello, pulse el botón **B**. El símbolo del compartimento deseado se iluminará: **B1** para el compartimiento del congelador y **B2** para el compartimiento de refrigeración.

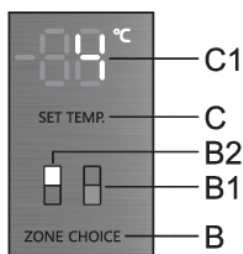

La temperatura en el cajón **cajón refrigerador** se puede configurar cuando el símbolo **B2** esté iluminado. Ajuste la temperatura pulsando brevemente el botón **C**.

- Cada vez que pulse el botón **C** el ajuste aumenta en 1°C. La configuración seleccionada se guarda como la última temperatura establecida en la parte del refrigerador.
- La temperatura en la parte del refrigerador puede ajustarse en un rango de +1°C a +9°C.
- El ajuste de temperatura recomendado es 4 °C.

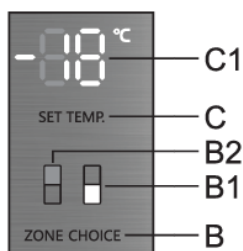

La temperatura en el cajón **congelador** se puede configurar cuando el símbolo **B1** esté iluminado. Ajuste la temperatura pulsando brevemente el botón **C**.

- Cada vez que pulse el botón **C** aumenta la temperatura en 1°C. La configuración seleccionada se guarda como la última temperatura establecida en la parte del congelador del aparato.
- La temperatura del compartimento congelador se puede ajustar en el rango de -16°C a -24°C.
- El ajuste de temperatura recomendado es -18 °C.

### ¡INFORMACIÓN!

30 segundos después de pulsar la tecla más reciente, la pantalla del congelador cambia automáticamente a la pantalla del compartimento frigorífico. **B2** se encenderá y la temperatura establecida para el compartimento del refrigerador se mostrará en la pantalla **C1**.

## Unidad de control/pantalla en modo de espera

### 💡 ¡INFORMACIÓN!

30 segundos después de presionar cualquier tecla por última vez, la unidad de control cambia a modo de espera. Todas las visualizaciones en la unidad de control se apagan. También hay algunas excepciones cuando ciertas visualizaciones todavía están iluminadas a pesar del modo de espera. Estas excepciones son:

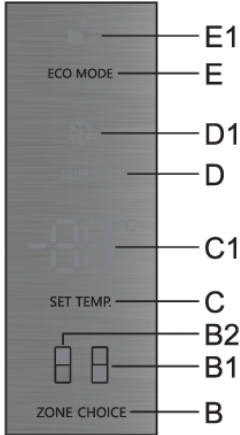

- Si se activa la congelación intensiva (aumento en la cogenlación), entonces el indicador **D1** permanecerá encendido. Todos los demás indicadores están apagados.
- Si la función **Eco** está activada, el indicador **E1** todavía se mostrará en modo de espera. Todos los demás indicadores están apagados.
- Si la función de descongelación manual del compartimiento del congelador está activada, entonces **Cd** aún se mostrará en la unidad de visualización **C1** incluso cuando la unidad de control está en el modo de espera. Todos los demás indicadores están apagados.

**Para volver del modo de espera:** presione brevemente la tecla **C** o abra la puerta del compartimento refrigerador. Si la función **Eco** o la función de congelación intensiva (aumento del congelador) se activan, las teclas **D** o **E** puede que se cambien al modo espera en la unidad de control, dependiendo de qué función esté activada.

## Congelación intensiva (compartimento congelador)

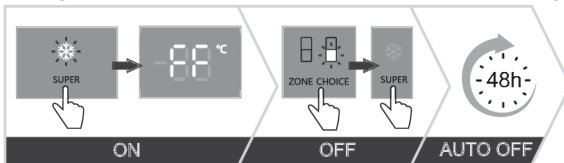

- Utilice esta configuración después de encender el electrodoméstico por primera vez, antes de realizar la limpieza o antes guardar una gran cantidad de alimentos.

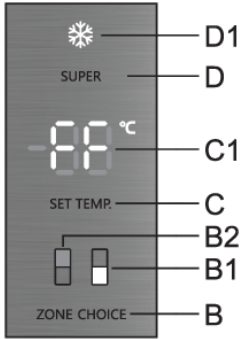

**Para activar:** presione la tecla **D** para activar la función de congelación intensiva (super freeze). Escuchará un pitido y los indicadores **B1** y **D1** se iluminará. **FF** aparecerán en la unidad de visualización **C1**. **FF** se iluminará mientras la función esté activa si la pantalla **B1** se selecciona con el botón **B**.

Después de 30 segundos, la pantalla cambiará automáticamente a la pantalla del compartimento frigorífico: el símbolo **B2** se encenderá y la temperatura establecida para el compartimento del refrigerador se mostrará en la pantalla **C1**. El símbolo **D1** se iluminará mientras la función esté activa.

- La temperatura del compartimento del refrigerador se puede configurar o ajustar mientras se activa la función de congelación intensiva. Puede hacerlo cuando el **B2** esté iluminado. Ajuste la temperatura pulsando brevemente el botón **C**. Sin embargo, la función de congelación intensiva permanecerá activada.

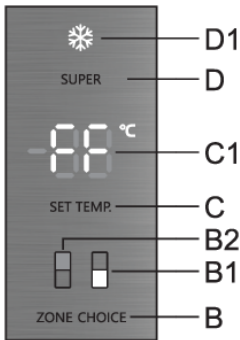

**Apagado:** si el compartimento frigorífico está activo (**B2** se enciende), luego presione primero el botón **B** para cambiar al compartimento del congelador (**B1** se iluminará), y luego presione el botón **D** para desactivar la función.

Si el compartimento del congelador está activado ( el símbolo **B1** se enciende), a continuación, pulse el botón **D** para desactivar la función.

- Después de apagar, el ajuste vuelve al último ajuste antes de que se active la función de congelación intensiva.
- En caso de una falla o corte de la fuente de alimentación, la función se reactivará.

Si no desactiva la función manualmente, se desactivará automáticamente después de aproximadamente dos días. La configuración volverá al valor más reciente.

### 💡 ¡INFORMACIÓN!

- Cuando se activa la función de congelación intensiva (congelación rápida), el aparato funcionará con la máxima potencia. Durante este tiempo, la operación puede ser temporalmente más ruidosa.

### 💡 ¡INFORMACIÓN!

- Cuando se enciende la congelación intensiva las temperaturas son más bajas tanto en el sector del refrigerador, como en el sector del congelador del electrodoméstico.

## Función Eco

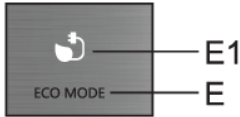
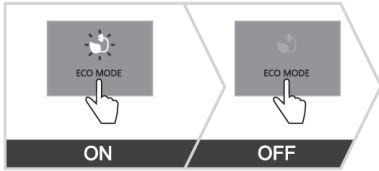

**Encendido del aparato:** Para activar la función **Eco** presione brevemente la tecla **E**. El símbolo **E1** se iluminará. Cuando esta función está activada, el aparato funciona con los ajustes óptimos.

Si se activa la función de congelación intensiva (supercongelación) o la función de descongelación manual del compartimiento del congelador, entonces la función **Eco** no se podrá activar.

**Para desactivar:** para desactivar la función **Eco** vuelva a presionar brevemente la tecla **E**. La temperatura volverá a la configuración más reciente.

La función **Eco** se desactivará también cuando use la tecla **C** para cambiar la configuración de temperatura del compartimiento del refrigerador, o cuando utilice el **D** para activar la función de congelación intensiva.

## Bloqueo para niños

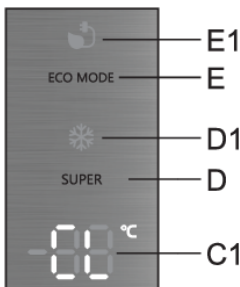
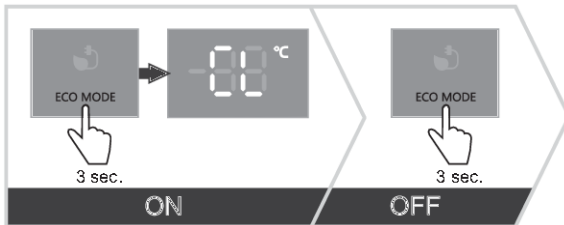

**Encendido del aparato:** Para activar el bloqueo infantil, pulse el botón **E** y manténgala presionado por un momento (3 segundos). **CL** aparecerá brevemente en la unidad de visualización **C1**.

La función bloqueará todas las teclas excepto **E**.

**Para desactivar:** para desactivar la función, presione la tecla **E** nuevamente.

En caso de una falla o corte de la fuente de alimentación, la función se reactivará.

## Alarma de temperatura alta

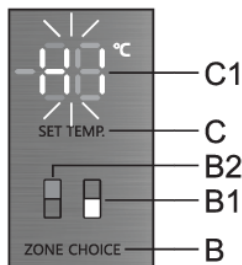
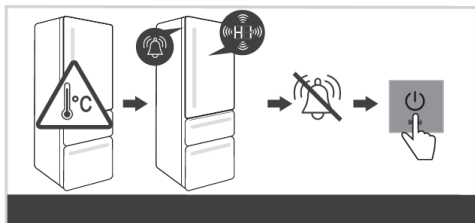

Si la temperatura en el electrodoméstico es demasiado alta, se activará una alarma acústica (tono intermitente), y **HI** parpadeará en la unidad de visualización **C1** y el símbolo de la parte del aparato donde la temperatura es demasiado alta (**B1** o **B2** se encenderá).

- Cada vez que se enciende el aparato con la tecla **A** hay un retraso de 24 horas en la operación de la alarma de alta temperatura. Si el aparato no alcanza una temperatura suficientemente baja en este periodo, se activará la alarma.

### Apagado de la alarma:

- Reconozca y apague la alarma acústica pulsando cualquier tecla. La temperatura actual en el compartimiento donde la temperatura es demasiado alta comenzará a parpadear en la unidad de visualización **C1**. Si no confirma y apaga la alarma acústica, se activará cada hora durante aproximadamente 15 minutos.
- La próxima vez que presione la tecla **C** la pantalla de temperatura establecida para el compartimiento con temperatura excesiva comenzará a parpadear. Al mismo tiempo, también se encenderá el símbolo del compartimiento en el que la temperatura es demasiado alta (**B1** o **B2**).
- Cuando el aparato alcanza la temperatura adecuada, el visualizador de temperatura deja de parpadear y se ilumina. Se muestra la temperatura de la parte del refrigerador y se ilumina el símbolo **B2**.

## Alarma de la puerta abierta

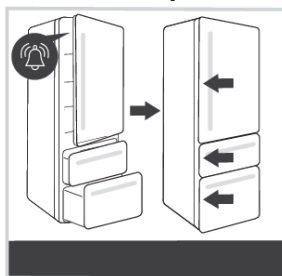

Si la puerta del compartimento refrigerador o de un compartimento congelador permanece abierta durante demasiado tiempo, se activará una alarma acústica (pitido repetitivo). Si no se desactiva la alarma, sonará una vez por hora hasta que la apague.

El aparato continuará funcionando como si la puerta (o compartimento) estuviera cerrada.

**Apagar la alarma:** apague la alarma cerrando la puerta o el compartimento.

**¡INFORMACIÓN!**

Si la apaga presionando una tecla, la alarma se reactivará en 4 minutos si la puerta (o compartimento) permanece abierta.

**¡INFORMACIÓN!**

Si deja la puerta (o compartimento) abierta durante más de 10 minutos, la alarma dejará de sonar. El funcionamiento del electrodoméstico cambiará al modo seguro para proporcionar suficiente refrigeración y evitar que los alimentos se echen a perder aunque la puerta esté abierta.

### Alarma de corte de energía/falla de suministro de energía

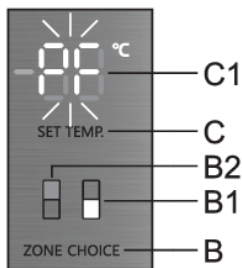
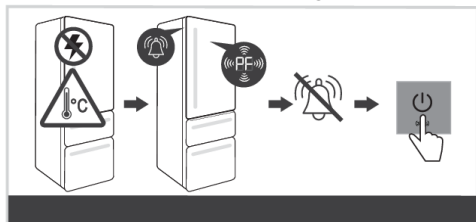

Si la temperatura en el aparato alcanzó el nivel de alarma durante el corte de energía, la alarma de alta temperatura se activará cuando se restablezca la fuente de alimentación. Se activará la alarma acústica, y **PF** parpadeará en la unidad de visualización **C1**.

Para reconocer y apagar la señal de alarma acústica, pulse cualquier tecla. La temperatura medida más alta del compartimento del congelador se mostrará en la unidad de visualización **C1**, y el **B1** se iluminará.

La próxima vez que presione **B**, se mostrará la temperatura máxima medida de la parte del refrigerador mientras se ilumina el símbolo **B2**.

Cuando presione la tecla **B** nuevamente lse cancelará la alarma en caso de una falla del suministro de energía y la temperatura establecida del área seleccionada se mostrará en la pantalla **C1**.

Si la alarma de alta temperatura se activa al mismo tiempo, funcionará como se describe en el capítulo Alarma de alta temperatura, después de que haya desactivado la alarma de falla de suministro eléctrico.



# Equipamiento interior del electrodoméstico

( \* (El equipamiento depende del modelo)

## Estante

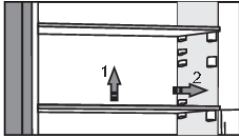

Puede colocar los estantes vacíos a su gusto utilizando las guías que hay en el interior del refrigerico sin tener que sacarlos del refrigerico. Para mover el estante o sacarlo del refrigerico, levántelo ligeramente por la parte trasera, tire de él hacia usted, y luego muévelo o sáquelo del electrodoméstico. Almacene los alimentos perecederos en la parte posterior del estante donde la temperatura es más baja.

## Rejilla para botellas \*

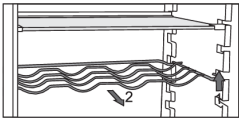

- Algunos modelos tienen rejilla para botellas. Están protegidas contra la extracción accidental. Se la puede extraer únicamente si está vacía, de manera que al levantar la parte frontal tire de la misma hacia usted. Coloque la rejilla de manera que el largo de las botellas no impida el cierre de la puerta.  
La rejilla puede tener una carga máxima de 9 botellas de 0,75 litros o bien 13 kilogramos de peso total - ver la etiqueta en la parte derecha en el interior del electrodoméstico.
- Las latas también se pueden colocar en la rejilla para botellas (de manera longitudinal o transversal).

## Cajón para frutas y verduras con regulador de humedad (CrispZone) \*

- El cajón en la parte inferior del refrigerador es para el almacenamiento de frutas y verduras. Proporciona humedad y evita que los alimentos se sequen.
- La humedad en el cajón se ajusta automáticamente, en función del tipo y la cantidad de alimentos que se ha guardado.

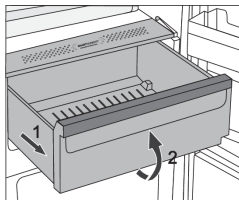

- Extracción del cajón:
  - Tirar del cajón hasta el bloqueo, después levantar la parte frontal y extraer hacia afuera.

## Cajón FreshZone/ZeroZone \*

(disponible sólo en algunos modelos)

El espacio **FreshZone/ZeroZone** permite almacenar una amplia gama de alimentos frescos hasta tres veces más tiempo que en un refrigerador normal. Los alimentos permanecen frescos por más tiempo, conservan el sabor y el valor nutritivo. Las temperaturas son aproximadas y dependen de los ajustes de temperatura en el sector del enfriador, la temperatura ambiente, la frecuencia de apertura de la puerta y la cantidad de alimentos insertados.

Para que la temperatura en el cajón **FreshZone/ZeroZone** esté a unos 0°C, se recomienda que se ajuste el compartimento refrigerador por debajo de los 4°C. La temperatura en el compartimento **FreshZone/ZeroZone** puede caer por debajo de los 0°C, por lo tanto los alimentos sensible a la congelación deben colocarse en las partes superiores del refrigerador.

Para un rendimiento óptimo, el cajón debe estar completamente cerrado.

- En la compra de alimentos asegúrese de que sean frescos, ya que esto determinará la calidad y la durabilidad de los mismos.
- Los alimentos almacenados en el refrigerador deben mantenerse en recipientes cerrados o en el embalaje apropiado para evitar que emitan o reciban olores y humedad.
- Sacar los alimentos del cajón 30-60 minutos antes de su uso para permitir que adquieran su aroma y desarrollen su sabor a temperatura ambiente.
- Los alimentos sensibles a las bajas temperaturas que no son apropiados para almacenar en el cajón **FreshZone/ZeroZone** son: piña, aguacate, plátanos, aceitunas, patatas, berenjenas, pepinos, judías, pimientos (capsicum), melones, sandías, zapallos, etc.

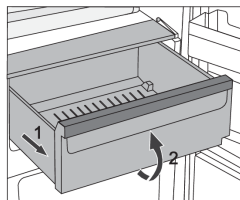

- Extracción del cajón:
  - Sacar el cajón hasta que se bloquea;
  - levántelo de la parte frontal y tire de él hasta sacarlo.

## Transformar el cajón FreshZone/ZeroZone en un cajón de frutas y verduras \*

- Si encuentra que necesita espacio adicional para sus frutas y verduras, puede usar su cajón FreshZone/ZeroZone como cajón de frutas y verduras (CrispZone).

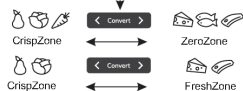

- Para hacerlo, usa el deslizador de la siguiente manera:
  - Para utilizar el cajón como **FreshZone/ZeroZone**: empuje el control deslizante hacia la derecha.
  - Para usar el cajón como **cajón de frutas y verduras (CrispZone)**: mover el deslizador hacia la izquierda.

## Estantes de la puerta

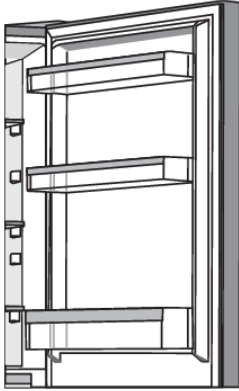

La parte interior de la puerta del refrigerador se encuentra equipada con compartimentos (estantes o contenedores) para almacenar queso, mantequilla, huevos, yogur y otros paquetes más pequeños, tubos, latas, etc.

Puede colocar los estantes como desee, solo tiene que levantarlos ligeramente de las ranuras que los mantienen en su lugar y moverlos al lugar deseado, asegurándose de encajarlos en sus ranuras.

El estante inferior está diseñado para almacenar botellas.

La carga máxima en cada estante de la puerta es de 5 kg.

## Sistema de distribución de aire (MultiFlow) \*

- El avanzado sistema MultiFlow distribuye uniformemente el aire e iguala la temperatura en todo el refrigerador. Este sistema también permite colocar cualquier tipo de alimento en cualquier estante del frigorífico, ya que no existen diferencias de temperatura entre ellos.

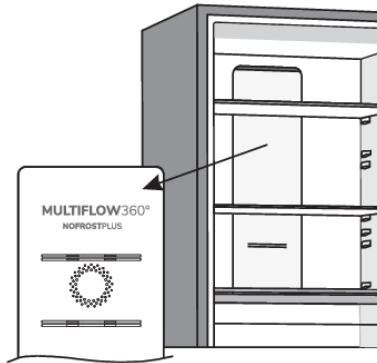

## AdaptTech

La innovadora tecnología de sensores permite ajustar el funcionamiento del aparato a los hábitos o comportamientos del usuario. El sistema inteligente adaptativo monitorea, analiza y registra diariamente y semanalmente el uso del aparato y adapta su funcionamiento a los patrones percibidos. AdaptTech puede anticipar un aumento de la frecuencia de apertura de la puerta y reducir automáticamente la temperatura antes de ese momento para evitar el aumento de la temperatura de los alimentos durante el período de uso más frecuente del aparato.

El aparato también anticipará la adición de grandes cantidades de alimentos en el refrigerador o congelador y se adaptará enfriando o congelando más intensamente.

## Cajón congelador

El aparato tiene dos cajones en el compartimento congelador. Son adecuados para congelar y almacenar alimentos.

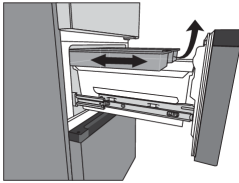

Ambos cajones tienen una bandeja en su parte superior, que se retira del dispositivo cada vez que se abre el cajón. Puede empujar esta bandeja de nuevo dentro del dispositivo o sacarla. Es adecuada para almacenar envases pequeños o alimentos de uso más frecuente, ya que quedan a su alcance apenas abre el cajón.

Debajo de la bandeja, hay un contenedor en el que puede guardar los alimentos que desea congelar.

Este contenedor también se puede retirar del dispositivo siguiendo estos pasos:

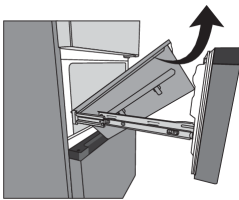

**Extraer el contenedor del cajón superior:** levante la parte frontal del contenedor y sáquelo del cajón.

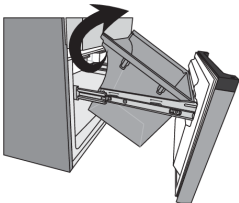

**Extraer el contenedor del cajón inferior:** levante la parte posterior del contenedor y sáquelo del cajón.

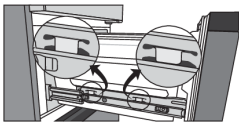

Vuelva a colocar los contenedores de la misma manera, pero en la dirección opuesta. Al colocarlos, procure insertar las pestañas de los contenedores en las ranuras de las guías, como se muestra en la figura.

# Recomendaciones para la distribución de los alimentos en el electrodoméstico

## Secciones del refrigerador:

- parte superior: alimentos enlatados, pan, vino, pastelería, etc.
- parte media: productos lácteos, platos preparados, postres, refrescos, cerveza, alimentos cocinados, etc.
- contenedor FreshZone/ZeroZone: carne, productos cárnicos, charcutería;
- Cajón para frutas y hortalizas: fruta fresca, verduras, ensaladas, verduras de raíz, patatas, cebollas, ajos, tomates, frutas tropicales, chucrut, nabos, etc.



## Secciones en la puerta del refrigerador:

- parte superior/del medio de la puerta: huevos, mantequilla, queso, etc
- parte inferior de la puerta: bebidas, latas, botellas, etc



### **¡INFORMACIÓN!**

En el refrigerador no debe almacenar este tipo de frutas (plátanos, piñas, papaya y cítricos) y verduras (calabacín, berenjenas, pepinos, pimientos, tomates y patatas), que son sensibles a las bajas temperaturas.

## Secciones del congelador:

- congelación, conservación de alimentos congelados (ver Congelación y conservación de alimentos congelados).



### **¡INFORMACIÓN!**

En el congelador no almacene lechugas, huevos, manzanas, peras, uvas, melocotones, yogur, leche agria, crema agria y mayonesa.

# Almacenamiento de alimentos en el refrigerador

## Advertencias importantes para el almacenamiento de alimentos

### ¡INFORMACIÓN!

El uso correcto del electrodoméstico, el embalaje apropiado, el mantenimiento de la temperatura adecuada y el cumplimiento de las normas de higiene alimentaria tienen un impacto decisivo en la calidad de la conservación de los alimentos.

Tenga en cuenta las fechas de caducidad de los alimentos que se especifican en el envase.

Los alimentos almacenados en el refrigerador deben mantenerse en recipientes cerrados o en el embalaje apropiado para evitar que emitan o reciban olores y humedad.

No almacene sustancias inflamables, volátiles y explosivos en el refrigerador.

Las botellas con alto contenido de alcohol deben estar perfectamente cerradas y almacenadas en posición vertical.

Algunas soluciones orgánicas, aceites esenciales de las cáscaras del limón y de naranja, ácido de la mantequilla, etc. pueden dañar las superficies de plástico en caso de un contacto prolongado, causando daño y la caducidad prematura de estos materiales.

El olor desagradable advierte sobre la falta de limpieza del electrodoméstico o sobre contenidos vencidos (consulte Limpieza del electrodoméstico).

Si debe ausentarse de su casa por un período más largo de tiempo retire los alimentos percederos del refrigerador.

## Evitar la contaminación de los alimentos

Para evitar la contaminación de los alimentos, por favor respete las siguientes instrucciones:

- Abrir la puerta durante largos períodos de tiempo puede provocar un aumento significativo de la temperatura en los compartimentos del electrodoméstico.
- Limpiar regularmente las superficies que puedan entrar en contacto con los alimentos y los sistemas de drenaje accesibles.
- Almacene la carne y el pescado crudos en el frigorífico dentro de recipientes adecuados, de modo que no estén en contacto con otros alimentos ni goteen sobre ellos.
- Si el electrodoméstico de refrigeración se deja vacío durante períodos de tiempo prolongados, apáguelo, descongélelo, límpielo, séquelo y deje la puerta abierta para evitar que se forme moho dentro del electrodoméstico.

# Congelación y conservación de alimentos congelados

## Proceso de congelación

### ¡INFORMACIÓN!

La cantidad máxima de alimentos frescos que se puede insertar al mismo tiempo se especifica en la placa de características del electrodoméstico. Si la cantidad de alimentos para congelar supera la cantidad indicada, la calidad de la congelación será inferior y además se deteriorará la calidad de los alimentos ya congelados.

- Para hacer uso de todo el volumen del congelador saque todos los cajones.
- Active la función de congelación intensiva 24 horas antes de congelar alimentos frescos:
  - **Unidad de control 1:** presione la tecla **B** hasta que el símbolo **B2** se encienda.
  - **Unidad de control 2:** presione la tecla **D** hasta que el símbolo **D1** se encienda.

¡Los alimentos frescos no deben estar en contacto con la comida que ya está congelada!

- Al congelar cantidades más pequeñas de alimentos (1–2 kilogramos), no es necesario activar la función de congelación intensiva.

## Advertencias importantes sobre la congelación de los alimentos

### ¡INFORMACIÓN!

Sólo congele alimentos aptos para la congelación en el congelador. Asegúrese de que la comida que se congela es de calidad y fresca.

Escoja un embalaje adecuado y utilice el contenedor correctamente.

El contenedor no debe ser permeable a la humedad, debe ser hermético para evitar que los alimentos se sequen y pierdan vitaminas.

Etiquete la comida, indicar el tipo de alimento, la cantidad y la fecha de congelación.

Es importante que los alimentos se congelen lo más rápidamente posible, por eso haga paquetes más pequeños. Enfríe los alimentos antes de congelarlos.

## Almacenamiento de alimentos congelados industrialmente

- Al almacenar y utilizar alimentos congelados, observar las instrucciones del fabricante. La temperatura y la fecha de caducidad se indican en el envase.
- Sólo escoja alimentos con el embalaje intacto almacenados en congeladores a temperaturas de -18°C o inferiores.
- No compre alimentos cubiertos de escarcha ya que esto indica que han sido parcialmente descongelados varias veces y que son de calidad inferior.
- Proteja los alimentos de la descongelación durante el transporte. En caso de un aumento de la temperatura, el tiempo de almacenamiento será más corto y la calidad se deteriorará.

# Tiempo de almacenamiento de alimentos congelados

## Tiempo de almacenamiento recomendado en el congelador

Tipo de alimento	Período de conservación
Fruta, carne de vacuno	de 10 a 12 meses
Hortalizas, ternera, aves de corral	de 8 a 10 meses
Venado	de 6 a 8 meses
Carne de cerdo	de 4 a 6 meses
Carne picada o con troceado fino	4 meses
Pan, pastas, platos cocinados, pescado blanco	3 meses
Vísceras	2 meses
Salchicha ahumada, pescado azul	1 mes

## La descongelación de alimentos congelados

- La descongelación es un paso importante en el almacenamiento de alimentos conservados por congelación. Los alimentos deben descongelarse de la manera correcta.
- Los métodos adecuados para descongelar los alimentos son:
  - en el frigorífico;
  - en agua fría;
  - en un microondas o en un horno convencional con un programa de descongelación adecuado.
- Algunos productos congelados pueden prepararse sin necesidad de descongelarlos primero. El fabricante lo indica en el envase.
- Los alimentos deben ser envasados en porciones pequeñas. De esta manera, la comida se descongela más rápido.
- Consuma los alimentos parcial o totalmente descongelados lo antes posible. Las bacterias de los alimentos descongelados se reactivan y los alimentos se deterioran rápidamente. Esto se aplica en particular a las frutas, las verduras y los alimentos preparados.
- No vuelva a congelar alimentos parcial o totalmente descongelados.



# Descongelar el electrodoméstico

## Descongelar automáticamente el electrodoméstico

El refrigerador no necesita ningún procedimiento de descongelación especial porque el hielo en la pared trasera del interior se descongela automáticamente. Cualquier hielo acumulado se derretirá cuando la unidad del compresor esté inactiva. Las gotas fluirán a través de una abertura en la pared trasera del refrigerador hacia una bandeja colocada sobre el compresor, desde donde se evaporarán.

Asegúrese de no obstruir la abertura en la pared trasera del interior del refrigerador con alimentos u otros objetos.

En el caso de que en la pared posterior en el interior del refrigerador haya una capa de hielo (3–5 mm), desconecte el aparato y derrita el hielo manualmente.

## Descongelar un congelador NoFrost

- El congelador NoFrost se descongelará automáticamente. Cualquier capa de escarcha que se pueda acumular ocasionalmente desaparecerá automáticamente.

## Descongelación manual de un congelador NoFrost

- Es posible que se acumule una capa de escarcha en las paredes del aparato a pesar de la característica NoFrost. Esto suele ser el resultado de un uso anormal del aparato, como una apertura demasiado frecuente de la puerta, dejar la puerta abierta durante demasiado tiempo, el sello deficiente de la puerta, etc.

En tal caso, el congelador se puede descongelar manualmente, de acuerdo al siguiente procedimiento:

### Unidad de control 1

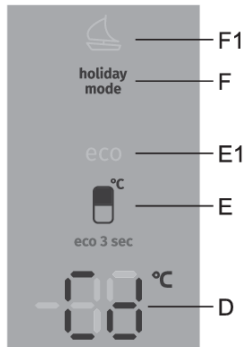

- Mantenga presionadas simultáneamente las teclas **E** y **F**. **Cd** aparecerá en la pantalla.
- Al finalizar el proceso de descongelación, la función se apagará automáticamente. La temperatura establecida para el compartimento refrigerador se mostrará en la unidad de visualización.



### ¡INFORMACIÓN!

Cuando utilice esta función, no tiene que vaciar el congelador de antemano.

## Unidad de control 2

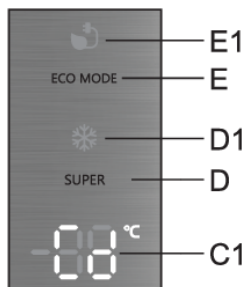

- Presione simultáneamente y mantenga presionadas las teclas **D** y **E**. **Cd** aparecerán en la unidad de visualización **C1**.
- La función se apaga automáticamente después de completar el proceso de descongelación. La temperatura establecida para el compartimiento del refrigerador se mostrará en la pantalla **C1**.



### ¡INFORMACIÓN!

Cuando utilice esta función, no tiene que vaciar el congelador de antemano.

# Limpieza del electrodoméstico



## ¡ADVERTENCIA!

Antes de la limpieza, desconecte el aparato de la red eléctrica: apáguelo (véase capítulo Apagar/Encender el electrodoméstico) y desenchufe el cable de alimentación de la toma de corriente.

- Utilice un paño suave para limpiar todas las superficies. Los limpiadores que contengan sustancias abrasivas, ácidos o disolventes no son adecuados para la limpieza, ya que pueden dañar la superficie.

**Limpie el exterior del electrodoméstico con agua o con una solución suave de agua de lavado.**

**Las superficies revestidas de laca y las superficies de aluminio se pueden limpiar con agua tibia a la que se ha añadido un detergente suave. El uso de limpiadores con bajo contenido de alcohol está permitido (por ejemplo, limpiadores de ventanas). No utilice limpiadores que contengan alcohol para la limpieza de materiales plásticos.**

El interior del aparato se puede limpiar con agua tibia a la que se puede añadir un poco de vinagre.

- No lave el equipamiento interior del electrodoméstico en el lavavajillas, ya que podría dañarlo.

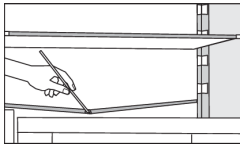

- Debajo del panel de refrigeración que enfría el interior del refrigerador hay un conducto y una abertura por la que pasa el agua del hielo descongelado. El conducto y la abertura no deben estar obstruidos. Inspeccione con frecuencia y limpie si es necesario (por ejemplo, con una pajita de plástico).
- La escarcha o la acumulación de hielo de 3–5 mm de espesor aumentarán el consumo de energía (no es válido para los congeladores NO FROST). No utilice objetos afilados, disolventes o aerosoles.
- La unidad del condensador montada en la pared trasera junto al compresor (disponible sólo con algunos modelos) siempre debe mantenerse limpia, libre de polvo o depósitos resultantes del humo o vapores de la cocina. De vez en cuando, limpie el polvo con un cepillo suave no metálico o una aspiradora.
- Después de la limpieza encienda el aparato y vuelva a guardar los alimentos.

# Solución de problemas

Problema:	Causa o solución
El electrodoméstico está conectado a la red eléctrica, pero no funciona:	<ul style="list-style-type: none"> <li>• Asegúrese de que haya tensión en la toma de corriente y de que el electrodoméstico esté encendido.</li> </ul>
<p>El sistema de refrigeración funciona de forma continua durante un largo periodo de tiempo:</p> 	<ul style="list-style-type: none"> <li>• La temperatura del medio ambiente es demasiado alta.</li> <li>• La puerta se abre con demasiada frecuencia o durante demasiado tiempo.</li> <li>• La puerta no cierra correctamente (posibles impurezas en el sello, puerta desalineada, verificar si el sello se encuentra dañado, etc.).</li> <li>• Exceso de alimentos frescos que se guardaron.</li> <li>• Sensor en el refrigerador (A) bloqueado por la comida fresca. Asegúrese de que el aire circule alrededor del sensor (sólo en algunos modelos).</li> </ul>
El exceso de acumulación de hielo en la pared trasera del interior del refrigerador puede ser el resultado de:	<ul style="list-style-type: none"> <li>• Apertura de la puerta con demasiada frecuencia o puerta abierta demasiado tiempo.</li> <li>• colocación de comida caliente en el refrigerador,</li> <li>• alimentos en contacto con la pared interior trasera del refrigerador,</li> <li>• mal sellado de la puerta.</li> <li>• Si la junta está sucia o dañada, debe limpiarla o reemplazarla.</li> </ul>
Acumulación de hielo o escarcha en el interior del congelador:	<ul style="list-style-type: none"> <li>• La puerta ha estado abierta durante demasiado tiempo o se ha abierto con demasiada frecuencia.</li> <li>• La puerta no está cerrada debidamente.</li> <li>• La puerta tiene un sello deficiente (la junta está sucia, la puerta no está correctamente alineada, la junta está dañada, etc.).</li> <li>• Descongele manualmente el aparato.</li> </ul>
Condensación (rocío) en el estante sobre los cajones:	<ul style="list-style-type: none"> <li>• Se trata de un fenómeno transitorio que no se puede evitar por completo en los periodos de alta temperatura ambiente y de humedad. Esto desaparece cuando la temperatura y la humedad se normalizan. Recomendamos limpiar los cajones con más frecuencia y secar las gotas de vez en cuando.</li> <li>• Abra el regulador de humedad.</li> <li>• Almacene los alimentos en bolsitas u otros embalajes que se encuentren bien sellados.</li> </ul>
Gotas en la pared trasera del compartimento del refrigerador:	<ul style="list-style-type: none"> <li>• Esto es normal. El compartimento del refrigerador se descongela automáticamente, lo que resulta en gotas de agua que fluyen a través de una abertura en la pared trasera del compartimento del refrigerador en una bandeja encima del compresor, de la cual se evapora.</li> </ul>
Fuga de agua del refrigerador:	<ul style="list-style-type: none"> <li>• Apertura de descarga de agua obstruida o agua que gotea a través del conducto de agua.</li> </ul>

Tabla continuada de la última página

Problema:	Causa o solución
	<ul style="list-style-type: none"> <li>• Limpie la abertura obstruida, por ejemplo utilizando una pajita de plástico.</li> <li>• Si se acumula una gruesa capa de hielo, descongele el electrodoméstico manualmente (ver Descongelar el electrodoméstico).</li> </ul>
La puerta se abre con dificultad:	<ul style="list-style-type: none"> <li>• Si usted está tratando de abrir la puerta del aparato inmediatamente después de haberla cerrado, esto es difícil de hacer. Al abrir la puerta se escapa un poco de aire frío del aparato que es reemplazado por el aire caliente del ambiente. Cuando se enfría este aire, se genera un vacío lo cual es la causa de la dificultad para abrir la puerta. Después de unos minutos la condición se normaliza y la puerta se puede abrir de nuevo con facilidad.</li> </ul>
Los lados del aparato están calientes:	<ul style="list-style-type: none"> <li>• Esto es normal. Hay tuberías y tubos instalados en los lados del aparato, que tienden a calentarse durante el funcionamiento del mismo.</li> </ul>
La iluminación LED no funciona:	<ul style="list-style-type: none"> <li>• Si la iluminación LED no funciona, llame a un técnico de servicio.</li> <li>• ¡No intente realizar la reparación de la iluminación LED usted mismo, ya que existe peligro de contacto con alta tensión!</li> </ul>
La temperatura establecida parpadea en la pantalla:	<ul style="list-style-type: none"> <li>• La puerta se abre con demasiada frecuencia o durante demasiado tiempo.</li> <li>• La puerta no cierra correctamente (posibles impurezas en el sello, puerta desalineada, verificar si el sello se encuentra dañado, etc.).</li> <li>• Un corte de corriente de larga duración.</li> <li>• Exceso de alimentos frescos que se guardaron.</li> </ul>
PF aparecerá en la unidad de visualización:	<ul style="list-style-type: none"> <li>• Un corte de corriente de larga duración.</li> </ul>
E0 o E8 aparece en la unidad de visualización:	<ul style="list-style-type: none"> <li>• Las teclas del sensor no responden. Llame a un centro de servicio para su reparación.</li> <li>• Hasta que el aparato no sea reparado por un técnico de servicio, funcionará en modo seguro. El aparato conservará automáticamente la temperatura más adecuada para cada compartimento.</li> </ul>
E1 o E2 aparece en la unidad de visualización:	<ul style="list-style-type: none"> <li>• Error o falla del sensor de temperatura. Llame a un centro de servicio para la reparación. Hasta que el aparato sea reparado por un técnico de servicio, el aparato funcionará en modo seguro. El aparato conservará automáticamente la temperatura más adecuada para cada compartimento.</li> </ul>

Tabla continuada de la última página

Problema:	Causa o solución
Si E3 y E4 aparecen en la unidad de visualización:	<ul style="list-style-type: none"><li>Fallo del ventilador del compartimiento. Llame a un centro de servicio para su reparación. El aparato no puede funcionar correctamente. Coloca todos los alimentos en un lugar fresco y apaga el aparato.</li></ul>
Aparece E5 en la unidad de visualización:	<ul style="list-style-type: none"><li>Hay un fallo del sensor del evaporador. Llame al centro de servicio para que reparen el aparato. El aparato no puede funcionar normalmente. Transfiera los alimentos a un lugar fresco y apague el aparato.</li></ul>
Aparece E9 en la unidad de visualización:	<ul style="list-style-type: none"><li>La puerta ha estado abierta demasiado tiempo. Cierre la puerta.</li><li>Si la puerta no está abierta, o si E9 todavía se muestra 10 minutos después de haber cerrado la puerta, entonces hay un fallo en el sensor de la puerta. Llame a un centro de servicio para acordar una reparación. El aparato funcionará en modo seguro hasta que sea reparado. El aparato conservará automáticamente la temperatura más adecuada para cada compartimento.</li></ul>

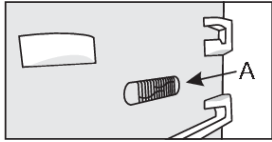
Si ninguna de las instrucciones anteriores soluciona el problema, llame al centro de servicio autorizado más cercano e indique el tipo, el modelo y el número de serie que se encuentran en la placa/etiqueta de características que está en el interior del electrodoméstico.

# Información sobre el ruido del electrodoméstico

La refrigeración en los refrigeradores y congeladores es posible gracias a un sistema de enfriamiento que incluye también un compresor (y un ventilador en algunos electrodomésticos) que generan algo de ruido. El nivel de ruido depende de la instalación, el uso adecuado y la edad del aparato.

- Después de conectar el aparato a la red eléctrica, el funcionamiento del compresor o el sonido del flujo de líquido puede ser un poco más fuerte. Esto no es un signo de mal funcionamiento y no afectará la vida útil del aparato. Con el tiempo y con el funcionamiento del aparato este ruido se reducirá.
- A veces puede haber ruidos inusuales o fuertes durante el funcionamiento del electrodoméstico; estos se deben principalmente a una instalación incorrecta:
  - El electrodoméstico debe estar nivelado y estable sobre una base sólida.
  - El aparato no puede estar en contacto con una pared o un mueble adyacente.
  - Verificar que el equipamiento interior se asiente firmemente en su lugar y que el ruido no es causado por latas, botellas u otros recipientes colocados uno junto a otros.
- El electrodoméstico puede generar temporalmente más ruido por una mayor carga de trabajo en el sistema de refrigeración cuando la puerta se abre con más frecuencia o durante más tiempo, cuando se introduce una gran cantidad de alimentos frescos o cuando se activan las funciones intensivas de congelación o enfriamiento.

**Hisense UK Ltd**

Unit 2 Meadow Court Millshaw Lane Leeds, West Yorkshire, LS11 8LZ, United Kingdom

**Hisense France SAS**

9 Rue des 3 Soeurs, 93420 Villepinte, France

**Hisense Germany GmbH**

Garmischer Strasse 4-6, 80339 München, Germany

**Hisense Italia SRL**

Via Montefeltro, 6/A 20156 Milano, Italia

**Hisense Iberia S.L**

Ronda Auguste y Louis Lumiere, 23 Nave 12

Edificio Lumiere – Parque Tecnológico 46980 Paterna (Valencia). España

**Gorenje gospodinjski aparati, d.o.o.**

Partizanska cesta 12, 3320 Velenje, Slovenia



# Hisense



901262-a1



*Nos reservamos el derecho de hacer cambios que no afectan la funcionalidad del aparato.*