



HOW TO ASSEMBLE

VERTICAL BIKE HANGER

Compatible with Palram - Canopia's

Yukon™ / Yukon™ Garage

11x9 / 3.3x2.7 | 11x13 / 3.3x4 | 11x17 / 3.3x5.2 | 11x21 / 3.3x6.4

Skylight™

6x3 / 2x1 | 6x5 / 2x1.5 | 6x8 / 2x2.3 | 6x10 / 2x3 | 6x12 / 2x3.8

8x8 / 2.4x2.4 | 8x12 / 2.4x3.8 | 8x16 / 2.4x5.3 | 8x20 / 2.4x6.8

Rubicon™

6x5 / 2x1.5 | 6x8 / 2x2.3 | 6x10 / 2x3 | 6x12 / 2x3.8

IMPORTANT!

Please read these instructions carefully before starting assembly.
Keep these instructions in a safe place for future reference.

www.canopia.com



A member of
Palram Industries Ltd.





1

PARTS REQUEST

In the case of missing or damaged parts, do not return product to store.

Go to the link below or scan the QR code for help, it will direct you to a form that will help us assist you as soon as possible.



SCAN ME

Contact us on our website:
bit.ly/3js7yZi

2

ASSEMBLY ASSISTANCE

If you need any technical assistance in assembling your product, go to the link below or scan the QR code for help. It will direct you to a form that will help us assist you as soon as possible.



SCAN ME

Contact us on our website:
bit.ly/3kqqFEc



CUSTOMER SUPPORT



SCAN ME

WE ARE HERE TO HELP

For general questions: bit.ly/3kY07dP

USA



877-627-8476



hobbyservice@poly-tex.com

CANADA



905-5646007



sales@footprintproducts.com

UNITED KINGDOM · IRELAND



01302-380775



customer.serviceUK@palram.com

GERMANY



0180-522-8778



customer.serviceDE@palram.com

FRANCE · BELGIUM



+33-169-791-094



customer.serviceFR@palram.com

ISRAEL



04-848-6816



info.il@palram.co.il

ITALY · NETHERLANDS · PORTUGAL · SPAIN



+33-169-791-094



customer.serviceFR@palram.com

AUSTRIA · LUXEMBURG · LIECHTENSTEIN



+49-180-522-8778



customer.serviceDE@palram.com

AUSTRALIA



03-9219-4444



salesvic@palram.com

NORWAY · SWEDEN · ARGENTINA · GREECE · GREENLAND · ICELAND · ESTONIA · JAPAN · LATVIA · LITHUANIA
MAURITIUS · MEXICO · ROMANIA · RUSSIA · TURKEY · UZBEKISTAN · UKRAINE · SWAZILAND · KOREA



+972-4-848-6816



customer.service@palram.com



CUSTOMER SUPPORT



SCAN ME

WE ARE HERE TO HELP

For general questions: bit.ly/3kY07dP

AUSTRALIA - GREENHOUSES

 03-9544-6-999

 info@mazedistribution.com.au

HUNGARY · SLOVAKIA

 +420-493-523-523

 servis@garland.cz

NEW ZEALAND

 0800 800 880

 customer.service@palram.com

DENMARK

 07-575 42 70

 post@nshnordic.com

SOUTH AFRICA

 011-397-7771

 receptionza@palram.com

CROATIA · SLOVENIA

 0599-37-057

 info@ms-viscom.com

CZECH REPUBLIC

 0493-523-523

 servis@garland.cz

FINLAND

 Neuvonta: 09-6866720
Tuki / Varaosat: 050-3715350

 www.horisontenterprises.fi
tuki@horisontenterprises.fi

POLAND

 Infolinia: 801-011-929
22-349-93-36

 kontakt@ogrodosfera.pl

CYPRUS

 0224-971-13

 alpaco@alpacodomica.com
www.alpacodomica.com

SWITZERLAND

 062-287-33-77

 info@ritter.ch

SAFETY ADVICE

- Dispose of all plastic bags safely – keep them away from children’s reach.
- Keep children away from the assembly area.
- When using a stepladder or power tools, make sure that you are following the manufacturer’s safety advice.
- Some parts may have sharp edges. Please be careful when handling components.

IMPORTANT RECOMMENDATIONS

- These instructions are compatible with Palram Canopia’s
Yukon™ / Garage - 11x9 / 3.3x2.7 | 11x13 / 3.3x4 | 11x17 / 3.3x5.2 | 11x21 / 3.3x6.4
Skylight™ - 6x3 / 2x1 | 6x5 / 2x1.5 | 6x8 / 2x2.3 | 6x10 / 2x3 | 6x12 / 2x3.8
8x8 / 2.4x2.4 | 8x12 / 2.4x3.8 | 8x16 / 2.4x5.3 | 8x20 / 2.4x6.8
Rubicon™ - 6x5 / 2x1.5 | 6x8 / 2x2.3 | 6x10 / 2x3 | 6x12 / 2x3.8
- Please carry out the steps in the order set out in these instructions.
- Keep these instructions in a safe place for future reference.

TOOLS & EQUIPMENT

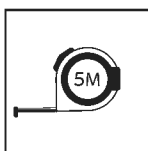

Tape Measure



Wrench

BEFORE ASSEMBLY

1. Please read these instructions carefully before you start to assemble this product.
2. Some of the steps may require the assistance of a second person.
3. Sort the parts and check according to the contents parts list.

DURING ASSEMBLY

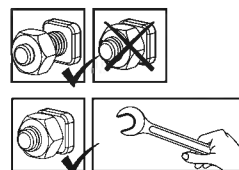

- These 2 icons below indicate if screw’s tightening is required or not.
- Temporary tightening of a few screws may be needed to prevent a profile from sliding out.
- Tighten all screws once assembly is completed.

CONSEILS DE SECURITE

- Jetez précautionneusement tous les sacs plastiques – tenez-les hors de portée des enfants.
- Tenez les enfants à distance de la zone de montage.
- Si vous utilisez un escabeau ou des outils électriques, assurez-vous de respecter les consignes de sécurité du fabricant.
- Certaines pièces pourraient avoir des arêtes tranchantes. Veuillez agir avec prudence lors de la manipulation de l'un des composants.

RECOMMANDATIONS IMPORTANTES

- Ces instructions ne sont compatibles qu'avec Palram Canopia's
Yukon™ / Garage - 11x9 / 3.3x2.7 | 11x13 / 3.3x4 | 11x17 / 3.3x5.2 | 11x21 / 3.3x6.4
Skylight™ - 6x3 / 2x1 | 6x5 / 2x1.5 | 6x8 / 2x2.3 | 6x10 / 2x3 | 6x12 / 2x3.8
 8x8 / 2.4x2.4 | 8x12 / 2.4x3.8 | 8x16 / 2.4x5.3 | 8x20 / 2.4x6.8
Rubicon™ - 6x5 / 2x1.5 | 6x8 / 2x2.3 | 6x10 / 2x3 | 6x12 / 2x3.8
- Veuillez suivre les étapes dans l'ordre indiqué dans ces instructions.
- Conservez ces instructions en lieu sûr pour référence ultérieure.

OUTILS ET ÉQUIPEMENT

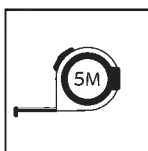

□ Mètre



□ Clé

AVANT LE MONTAGE

1. Veuillez lire attentivement ces instructions avant de commencer l'assemblage de ce produit.
2. Certaines étapes nécessitent l'aide d'une deuxième personne.
3. Ordonnez les pièces et vérifiez-les avec la liste des pièces contenues.

DURANT L'ASSEMBLAGE

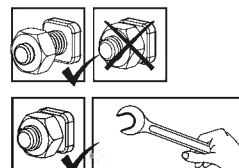

- Ces 2 icônes indiquent s'il est nécessaire de serrer les écrous ou non.
- Il peut être nécessaire de serrer temporairement certaines vis pour empêcher un profilé de se déplacer.
- Serrez toutes les vis une fois l'assemblage terminé.

SICHERHEITSHINWEISE

- Entsorgen Sie die Plastikbeutel vorschriftsgemäss – und achten Sie darauf, dass sie nicht in Reichweite von Kindern kommen.
- Halten Sie Kinder während des Aufbaus vom Carport fern.
- Wenn Sie eine Stufenleiter oder Elektrowerkzeuge benutzen, achten Sie darauf, die Sicherheitshinweise des Herstellers zu befolgen.
- Einige Teile haben scharfe Kanten. Bitte seien Sie vorsichtig im Umgang mit den einzelnen Bestandteilen.

WICHTIGE HINWEISE

- Diese Anweisungen sind nur gültig für Palram Canopia's
Yukon™ / Garage - 11x9 / 3.3x2.7 | 11x13 / 3.3x4 | 11x17 / 3.3x5.2 | 11x21 / 3.3x6.4
Skylight™ - 6x3 / 2x1 | 6x5 / 2x1.5 | 6x8 / 2x2.3 | 6x10 / 2x3 | 6x12 / 2x3.8
8x8 / 2.4x2.4 | 8x12 / 2.4x3.8 | 8x16 / 2.4x5.3 | 8x20 / 2.4x6.8
Rubicon™ - 6x5 / 2x1.5 | 6x8 / 2x2.3 | 6x10 / 2x3 | 6x12 / 2x3.8
- Bitte führen Sie die einzelnen Schritte in der in dieser Anleitung angegebenen Reihenfolge durch.
- Bewahren Sie diese Anleitung für späteren Gebrauch sicher auf.

WERKZEUGE & AUSRÜSTUNG

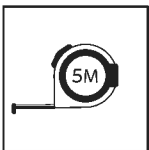

□ Maßband



□ Schraubenschlüssel

VOR DEM ZUSAMMENBAU

1. Bitte lesen Sie diese Anleitung aufmerksam durch, bevor Sie mit der Montage dieses Regals beginnen.
2. Einige der Arbeitsgänge machen es notwendig, dass eine zweite Person zur Hand geht
3. Sortieren Sie die Teile, und vergleichen Sie diese mit der Liste der in der Packung enthaltenen Teile. .

WÄHREND DER MONTAGE

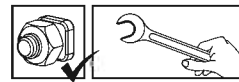
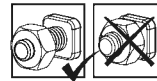

- Diese 2 Symbole unten zeigen an, ob das Anziehen der Schrauben erforderlich ist oder nicht.
- Das vorübergehende Anziehen einiger Schrauben kann erforderlich sein, um ein Herausrutschen des Profils zu verhindern.
- Ziehen Sie nach Abschluss der Montage alle Schrauben fest.

CONSEJOS DE SEGURIDAD

- Tire todas las bolsas de plástico con seguridad; manténgalas fuera del alcance de los niños pequeños.
- Mantenga a los niños lejos del área de montaje.
- Cuando utilice una escalera de mano o herramientas eléctricas, asegúrese de seguir los consejos de seguridad del fabricante.
- Algunas piezas pueden tener bordes afilados. Por favor, tenga cuidado al manipular los componentes.

INFORMACIÓN IMPORTANTE

- Estas instrucciones son compatibles con la serie de Palram-Canopia
Yukon™ / Garage - 11x9 / 3.3x2.7 | 11x13 / 3.3x4 | 11x17 / 3.3x5.2 | 11x21 / 3.3x6.4
Skylight™ - 6x3 / 2x1 | 6x5 / 2x1.5 | 6x8 / 2x2.3 | 6x10 / 2x3 | 6x12 / 2x3.8
 8x8 / 2.4x2.4 | 8x12 / 2.4x3.8 | 8x16 / 2.4x5.3 | 8x20 / 2.4x6.8
Rubicon™ - 6x5 / 2x1.5 | 6x8 / 2x2.3 | 6x10 / 2x3 | 6x12 / 2x3.8
- Siga los distintos pasos en el mismo orden de las instrucciones.
- Guarde las instrucciones en un lugar seguro para poder consultarlas en el futuro.

HERRAMIENTAS Y EQUIPOS

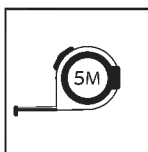

□ Cinta métrica



□ Llave

ANTES DEL ENSAMBLAJE

1. Por favor, lea estas instrucciones cuidadosamente antes de comenzar a montar este producto.
2. Algunos de los pasos pueden requerir ayuda de una segunda persona.
3. Ordene los componentes y revíselos contra la lista de contenidos del producto.

DURANTE EL ENSAMBLAJE

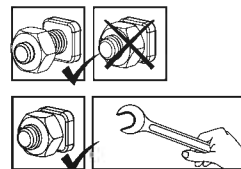

- Los siguientes 2 íconos le indicarán si el ajuste de los tornillos es necesario o no.
- en algún paso puede ser necesario apretar de forma temporal algunos tornillos para evitar que se caiga un perfil.
- Apriete todos los tornillos una vez esté completado el montaje

הצעת בטיחות

- גא להיפטר בבטחה משקיות הפלסטיק שבאריזה - להרחיק מהישג ידם של פעוטות.
- גא להרחיק ילדים קטנים מאזור ההתקנה.
- בשימוש בסולם או כל כלי עבודה חשמלי יש לעקוב אחר הוראות הבטיחות של היצרן.
- לחלקים מסוימים יש קצוות מתכת - גא לטפל בחלקים אלו בזהירות הנדרשת.

לפני ההרכבה

1. גא לקרוא בקפידה את הוראות ההרכבה לפני תחילת הרכבת המוצר.
2. כמה מהצעדים עשויים לדרוש סיוע של אדם נוסף.
3. יש להשלים את הכנת האתר בו יוקם המחסן לפני תחילת ההרכבה.

המלצות חשובות

- הוראות אלה תואמות לסדרת דאלאס של פלרם מבית CANOPIA:
11x9 / 3.3x2.7 | 11x13 / 3.3x4 | 11x17 / 3.3x5.2 | 11x21 / 3.3x6.4 - **Yukon™ / Garage Skylight™**
6x3 / 2x1 | 6x5 / 2x1.5 | 6x8 / 2x2.3 | 6x10 / 2x3 | 6x12 / 2x3.8
- 8x8 / 2.4x2.4 | 8x12 / 2.4x3.8 | 8x16 / 2.4x5.3 | 8x20 / 2.4x6.8
6x5 / 2x1.5 | 6x8 / 2x2.3 | 6x10 / 2x3 | 6x12 / 2x3.8 - **Rubicon™**
- גא לבצע את שלבי ההרכבה בסדר המוצג בהוראות אלה.
- גא לשמור את הוראות ההרכבה במקום בטוח לשימוש עתידי.

במהלך ההרכבה

- 2 סמלים אלה מציינים האם נחוץ הידוק או לא
- בחלק מהשלבים, הידוק זמני של הברגים עשוי להיות נחוץ בכדי למנוע את נפילתו של פרופיל.
- הדק את הברגים היטב בסיום ההרכבה.

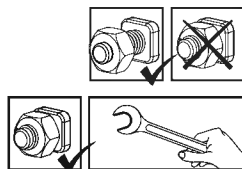

כלים וציוד

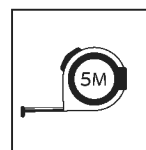

□ סרט מדידה

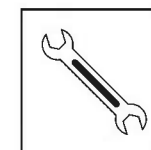

□ מפתח

SÄKERHETSÅD

- Gör dig av med alla plastpåsar på ett säkert sätt – håll dem borta från barn.
- Håll barnen borta från monteringsområdet.
- När du använder en stege eller motordrivna verktyg, säkerställ att du följer tillverkarens säkerhetsråd.
- Vissa delar har metallkanter. Var försiktig vid hanteringen av de olika delarna.

VIKTIGA REKOMMENDATIONER

- Dessa instruktioner är kompatibla med Palram-Canopias:
Yukon™ / Garage - 11x9 / 3.3x2.7 | 11x13 / 3.3x4 | 11x17 / 3.3x5.2 | 11x21 / 3.3x6.4
Skylight™ - 6x3 / 2x1 | 6x5 / 2x1.5 | 6x8 / 2x2.3 | 6x10 / 2x3 | 6x12 / 2x3.8
 8x8 / 2.4x2.4 | 8x12 / 2.4x3.8 | 8x16 / 2.4x5.3 | 8x20 / 2.4x6.8
Rubicon™ - 6x5 / 2x1.5 | 6x8 / 2x2.3 | 6x10 / 2x3 | 6x12 / 2x3.8
- Vänligen utför instruktionerna enligt de steg som angivits i dessa instruktioner.
- Spara dessa instruktioner på ett säkert ställe för framtida referens.

VERKTYG OCH REDSKAP

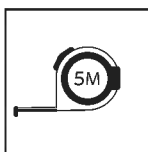

□ Måttband



□ Rycka

FÖRE MONTERING

1. Var vänlig läs instruktionerna noggrant innan du börjar montera produkten.
2. Vissa av stegen kan kräva hjälp av en till person.
3. Sortera artiklarna och kontrollera mot stycklistan.

UNDER MONTERING

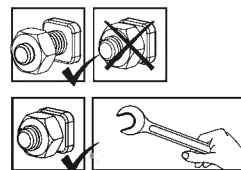

- Dessa två ikoner anger om du behöver dra åt skruv eller inte.
- I vissa steg kan emellertid temporär åtdragning av ett par skruvar vara nödvändigt.
- För att förhindra att en profil faller ner. Drag åt alla skruvar islutet avmonteringen.

SIKKERHETSINSTRUKSER

- Kvitt deg med all plastposer, på en trygg måte – hold dem borte i fra barns rekkevidde.
- Hold barn borte fra monteringsområdet.
- Sikre at du følger produsentens sikkerhetsråd når du bruker stige eller elektroverktøy.
- Noen deler har metallkanter. Vær forsiktig når du håndterer disse delene.

VIKTIG INFORMASJON

- Disse instruksjonene er compatible med Palram-Canopias:
Yukon™ / Garage - 11x9 / 3.3x2.7 | 11x13 / 3.3x4 | 11x17 / 3.3x5.2 | 11x21 / 3.3x6.4
Skylight™ - 6x3 / 2x1 | 6x5 / 2x1.5 | 6x8 / 2x2.3 | 6x10 / 2x3 | 6x12 / 2x3.8
8x8 / 2.4x2.4 | 8x12 / 2.4x3.8 | 8x16 / 2.4x5.3 | 8x20 / 2.4x6.8
Rubicon™ - 6x5 / 2x1.5 | 6x8 / 2x2.3 | 6x10 / 2x3 | 6x12 / 2x3.8
- Vennligst utfør stegene i rekkefølgen som er oppgitt i disse instruksjonene.
- Lagre disse instruksjonene på et trygt sted for senere bruk.

VERKTØY OG UTSTYR

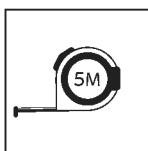

☐ Målebånd



☐ Skiftenøkkel

FÖRE MONTERING

1. Vennligst les disse instruksjonene nøye før du starter sammensettingen av produktet.
2. Noen av stegene kan kreve assistanse fra en annen person.
3. Sorter delene og sjekk dem opp mot delelisten.

UNDER SAMMENSETTING

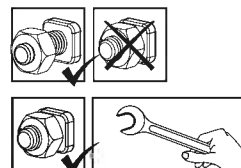

- Disse to ikonene indikerer om det er nødvendig å stramme skruene
- Tilmidlertid kan være nødvendig å midlertidig stramme enkelte skruer for noen av trinnene for å hindre av profilen faller.
- Stram alle skruer når du er ferdig med monteringen.

TURVALLISUUSOHJEET

- Hävitä kaikki muovisuojat huolella - älä jätä niitä lasten ulottuville.
- Pidä lapset poissa asennuspaikalta.
- Kun käytät tikkaita tai sähkötyökaluja noudata aina valmistajan antamia turva- ja käyttöohjeita.
- Joissakin osissa on terävät metallireunat. Ole varovainen käsitellessäsi osia.

TÄRKEITÄ SUOSITUKSIA

- Nämä ohjeet ovat yhteensopivia Palram-Canopia in:
Yukon™ / Garage - 11x9 / 3.3x2.7 | 11x13 / 3.3x4 | 11x17 / 3.3x5.2 | 11x21 / 3.3x6.4
Skylight™ - 6x3 / 2x1 | 6x5 / 2x1.5 | 6x8 / 2x2.3 | 6x10 / 2x3 | 6x12 / 2x3.8
 8x8 / 2.4x2.4 | 8x12 / 2.4x3.8 | 8x16 / 2.4x5.3 | 8x20 / 2.4x6.8
Rubicon™ - 6x5 / 2x1.5 | 6x8 / 2x2.3 | 6x10 / 2x3 | 6x12 / 2x3.8
- Suorita vaiheet järjestyksellisesti esitettyjen ohjeitten mukaisesti.
- Tallenna nämä ohjeet myöhempää käyttöä varten.

TYÖKALUT & VÄLINEET

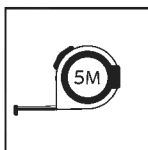

Mittanauha



Kiintoavain

ENNEN KOKOAMISTA

1. Lue nämä ohjeet huolellisesti ennen kuin aloitat tämän tuote kokoonpanon.
2. Jotkut näistä vaiheista voivat vaatia toisen henkilön apua.
3. Lajittele osat ja vertaa sisältö osaluetteloon.

KOKOAMISEN AIKANA

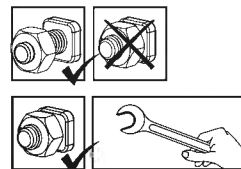

- Nämä 2 kuvakkeet ilmaisevat tarvitaanko kiristää ruuveja vai ei.
- Joissakin vaiheissa muutaman ruuvin väliaikainen kiristys voi olla kuitenkin tarpeen tukirangan kaatumisen estämiseksi.
- Kiristä kaikki ruuvit asennuksen loppuksi.

SIKKERHEDSRÅD

- Bortskaf alle plastikposer på sikker vis - hold dem uden for børns rækkevidde væk.
- Hold børn væk fra monteringsområdet.
- Når du anvender en trappestige, eller elektriske værktøjer, så vær sikker på at du følger producentens sikkerhedsanvisninger.
- Nogle dele har metalkanter. Udvis venligst forsigtighed, når disse komponenter håndteres.

VIGTIGE ANBEFALINGER

- Denne vejledning er kompatibel med Palram-Canopia's:
Yukon™ / Garage - 11x9 / 3.3x2.7 | 11x13 / 3.3x4 | 11x17 / 3.3x5.2 | 11x21 / 3.3x6.4
Skylight™ - 6x3 / 2x1 | 6x5 / 2x1.5 | 6x8 / 2x2.3 | 6x10 / 2x3 | 6x12 / 2x3.8
8x8 / 2.4x2.4 | 8x12 / 2.4x3.8 | 8x16 / 2.4x5.3 | 8x20 / 2.4x6.8
Rubicon™ - 6x5 / 2x1.5 | 6x8 / 2x2.3 | 6x10 / 2x3 | 6x12 / 2x3.8
- Udfør venligst trinene i den rækkefølge de er angivet i vejledningen.
- Opbevar denne vejledning et sikkert sted for fremtidig reference.

VÆRKTØJ & Udstyr

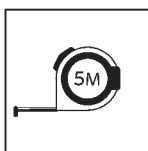

Målebånd



Svensknøgle

FØR MONTERINGEN

1. Læs venligst vejledningen omhyggeligt, inden du begynder at montere dette produkt.
2. Nogle af trinene kan kræve hjælp fra en anden person.
3. Sorter delene, og kontroller i henhold til indholdslisten.

UNDER MONTERINGEN

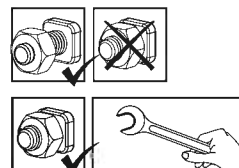

- Disse 2 ikoner indikerer, om skruerne skal strammes eller ej.
- Midlertidig tilspænding af et par skruer kan være nødvendig for at forhindre, at en profil glider.
- Stram alle skruer når du er ferdig med monteringen.

VEILIGHEIDSADVIES

- Verwijder de plastic verpakking veilig en houdt deze buiten bereik van kinderen.
- Laat kinderen niet in de buurt van tijdens de opbouw.
- Bij het gebruik van trapladders of elektrisch gereedschap hanteer dan altijd de bijbehorende veiligheidsinstructies.
- Wees voorzichtig, sommige metalen onderdelen hebben scherpe randen.

BELANGRIJKE AANBEVELINGEN

- Deze instructies zijn compatibel met de Palram-Canopia's:
Yukon™ / Garage - 11x9 / 3.3x2.7 | 11x13 / 3.3x4 | 11x17 / 3.3x5.2 | 11x21 / 3.3x6.4
Skylight™ - 6x3 / 2x1 | 6x5 / 2x1.5 | 6x8 / 2x2.3 | 6x10 / 2x3 | 6x12 / 2x3.8
 8x8 / 2.4x2.4 | 8x12 / 2.4x3.8 | 8x16 / 2.4x5.3 | 8x20 / 2.4x6.8
Rubicon™ - 6x5 / 2x1.5 | 6x8 / 2x2.3 | 6x10 / 2x3 | 6x12 / 2x3.8
- Alstublieft volg de stappen in de volgorde zoals vermeld staat in deze instructie.
- Bewaar deze instructies op een goede plek.

GEREEDSCHAP & UITRUSTING

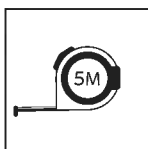

☐ Meetlint



☐ Moersleutel

VÓÓR MONTAGE

1. Alstublieft lees deze handleiding voor u begint met het assembleren van het product.
2. Bij sommige stappen kan de hulp van een tweede persoon nodig zijn.
3. Sorteert de onderdelen en controleer de inhoud van de onderdelenlijst.

TIJDENS DE MONTAGE

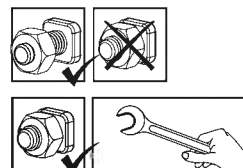

- Deze 2 icoontjes geven aan of het vastdraaien van schroeven is vereist.
- Tijdelijk vastzetten van een aantal schroeven is mogelijk nodig om te voorkomen dat een profiel naar buiten schuift.
- Maak het product schoon na assemblage.

CONSIGLIO DI SICUREZZA

- Smaltire tutti i sacchetti di plastica in modo sicuro - tenerli lontani dalla portata dei bambini.
- Tenere i bambini lontani dalla zona di assemblaggio.
- Quando utilizzate una scala o strumenti di potenza, assicuratevi di seguire i consigli di prudenza del produttore.
- Alcuni componenti possono avere dei bordi taglienti. Si prega di prestare attenzione quando si maneggiano i componenti.

RACCOMANDAZIONI IMPORTANTI

- These instructions are compatible with Palram Canopia's
Yukon™ / Garage - 11x9 / 3.3x2.7 | 11x13 / 3.3x4 | 11x17 / 3.3x5.2 | 11x21 / 3.3x6.4
Skylight™ - 6x3 / 2x1 | 6x5 / 2x1.5 | 6x8 / 2x2.3 | 6x10 / 2x3 | 6x12 / 2x3.8
8x8 / 2.4x2.4 | 8x12 / 2.4x3.8 | 8x16 / 2.4x5.3 | 8x20 / 2.4x6.8
Rubicon™ - 6x5 / 2x1.5 | 6x8 / 2x2.3 | 6x10 / 2x3 | 6x12 / 2x3.8
- Please carry out the steps in the order set out in these instructions.
- Keep these instructions in a safe place for future reference.

STRUMENTI E ATTREZZATURE

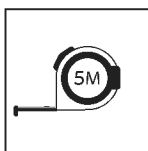

□ Nastro di misura



□ Chiave

PRIMA DELL'ASSEMBLAGGIO

1. Si prega di leggere attentamente le istruzioni prima di iniziare a montare questo prodotto.
2. Alcuni passi possono richiedere l'assistenza di una seconda persona.
3. Ordinare le parti e controllare confrontando con belenco delle parti contenute.

DURANTE L'ASSEMBLAGGIO

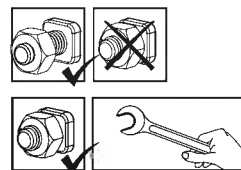

- Queste 2 icone indicano se è necessario o meno serrare le viti.
- Può essere necessario stringere temporaneamente alcune viti per evitare che un profilo si sposti fuori posto.
- Stringi tutte le viti al termine del montaggio.

BEZPEČNOSTNÁ RADA

- Bezpečne odstráňte všetky plastové obaly – udrzte ich mimo dosahu malých detí.
- Udržujte deti mimo oblasti montáže.
- Pri používaní schodkového rebríka alebo elektrického náradia sa ubezpečte, že nasledujete bezpečnostné pokyny výrobcu.
- Niektoré časti majú kovové hrany. Pri zaobchádzaní s časťami buďte opatrní.

DÔLEŽITÉ ODPORÚČANIA

- Tieto pokyny sú kompatibilné so Palram-Canopia's:
Yukon™ / Garage - 11x9 / 3.3x2.7 | 11x13 / 3.3x4 | 11x17 / 3.3x5.2 | 11x21 / 3.3x6.4
Skylight™ - 6x3 / 2x1 | 6x5 / 2x1.5 | 6x8 / 2x2.3 | 6x10 / 2x3 | 6x12 / 2x3.8
 8x8 / 2.4x2.4 | 8x12 / 2.4x3.8 | 8x16 / 2.4x5.3 | 8x20 / 2.4x6.8
Rubicon™ - 6x5 / 2x1.5 | 6x8 / 2x2.3 | 6x10 / 2x3 | 6x12 / 2x3.8
- Kroky vykonávajte v poradí uvedenom v týchto pokynoch.
- Pokyny si odložte na bezpečné miesto, aby ste ich mohli v budúcnosti znova použiť.

NÁSTROJE A ZARIADENIE

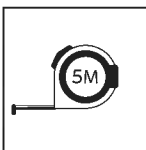

☐ Zvinovací meter



☐ Klúč

PRED MONTÁŽOU

1. Pred začatím montáže tohto výrobku si, prosím, dôkladne prečítajte tieto pokyny.
2. Niektoré kroky môžu vyžadovať pomoc druhej osoby.
3. Uchovávajte všetky malé časti (skrutky, atď) v miske aby sa nestratil.

POČAS MONTÁŽE

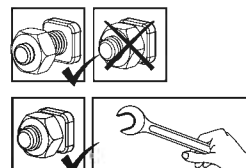

- Tieto 2 ikony nižšie označujú, či je potrebné dotiahnutie skrutky alebo nie.
- Na zabránenie vysunutiu profilu dočasné utiahnutie niekoľkých skrutiek môže byť potrebné.
- Na konci montáže, prosím, dotiahnite všetky skrutky.

VARNOSTNI NAPOTEK

- Varno odstranite vse plastične vrečke - hranite jih izven dosega majhnih otrok.
- Otroke držite stran od območja za sestavljanje.
- Pri uporabi lestve ali električnih orodij se prepričajte, da upoštevate varnostne nasvete proizvajalca.
- Nekateri deli lahko imajo ostre robove. Pri ravnanju s komponentami bodite previdni.

POMEMBNA PRIPOROČILA

- Ta navodila so združljiva s Palram-Canopia
Yukon™ / Garage - 11x9 / 3.3x2.7 | 11x13 / 3.3x4 | 11x17 / 3.3x5.2 | 11x21 / 3.3x6.4
Skylight™ - 6x3 / 2x1 | 6x5 / 2x1.5 | 6x8 / 2x2.3 | 6x10 / 2x3 | 6x12 / 2x3.8
8x8 / 2.4x2.4 | 8x12 / 2.4x3.8 | 8x16 / 2.4x5.3 | 8x20 / 2.4x6.8
Rubicon™ - 6x5 / 2x1.5 | 6x8 / 2x2.3 | 6x10 / 2x3 | 6x12 / 2x3.8
- Izvedite korake v zaporedju, kot je navedeno v teh navodilih.
- Ta navodila shranite na varnem mestu za kasnejšo uporabo.

ORODJA & OPREMA

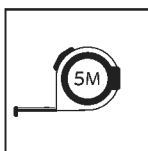

□ Merilni trak



□ Ključ

PRED SESTAVLJANJEM

1. Pazljivo preberite ta navodila, preden začnete sestavljati ta izdelek.
2. Pri nekaterih korakih boste mogoče potrebovali pomoč druge osebe.
3. Razvrstite dele in preverite seznam delov.

MED SESTAVLJANJEM

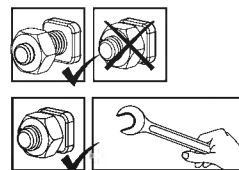

- Ti 2 ikoni spodaj označujeta, ali je potrebno privijanje vijaka ali ne.
- Morda bo treba začasno zategniti nekaj vijakov, da profil ne zdrsne ven.
- Ko je sestavljanje končano, zategnite vse vijake.

OHUTUSNÕUDED

- Vabanege kõigist plastikkottides turvaliselt - vältige nende sattumist väikeste laste käeulatusse.
- Vältige laste sattumist eseme kokkupanemisalale.
- Kasutades treppredelit või elektrilisi tööriistu, veenduge, et järgite tootja ohutusjuhiseid.
- Mõnel osal võivad olla teravad ääred. Palun olge koostisosade käsitlemisel ettevaatlik

OLULISED SOOVITUSED

- Need juhised ühilduvad Palrami Canopia
Yukon™ / Garage - 11x9 / 3.3x2.7 | 11x13 / 3.3x4 | 11x17 / 3.3x5.2 | 11x21 / 3.3x6.4
Skylight™ - 6x3 / 2x1 | 6x5 / 2x1.5 | 6x8 / 2x2.3 | 6x10 / 2x3 | 6x12 / 2x3.8
 8x8 / 2.4x2.4 | 8x12 / 2.4x3.8 | 8x16 / 2.4x5.3 | 8x20 / 2.4x6.8
Rubicon™ - 6x5 / 2x1.5 | 6x8 / 2x2.3 | 6x10 / 2x3 | 6x12 / 2x3.8
- Palun teostage nimetatud sammud käesolevates juhistes mainitud järjekorras.
- Palun hoidke käesolevad juhised turvalises kohas alles, et tulevikus neid kasutada.

TÖÖRIISTAD JA SEADMED

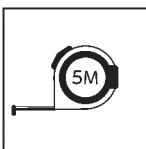

 Mõõdulint

 Mutrivõti

ENNE KOKKUPANEKUT

1. Palun tutvuge käesolevate juhistega põhjalikult enne seda, kui alustate selle toote kokkupanemist.
2. Mõned sammud võivad vajada teise inimese abi.
3. Sorteerige osad ära ja kontrollige, et kõik osade nimekirjas leiduvad osad on olemas.

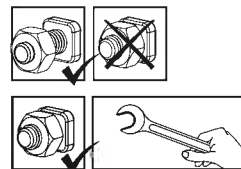
KOKKUPANEKU AJAL



- Need kaks ikooni näitavad, kas kruvi tuleb pingutada või mitte.
- Profiili välja libisemise vältimiseks võib osutada vajalikuks mõne kruvi ajutine pingutamine
- Pinguldage kruvid alles siis kui toodet on komplekteeritud.

BIZTONSÁGI TANÁCSOK

- Az összes műanyag zacskót óvatosan távolítsa el - tartsa ezeket távol a kisgyermekektől.
- Tartsa távol a gyermekeket az összeszerelési területtől.
- Ha létrát, vagy elektromos kéziszerszámokat használ, ügyeljen arra, hogy mindig kövesse azon gyártók biztonsági előírásait.
- Egyes részek fémszegélyekkel rendelkeznek. Kérjük, legyen óvatos az alkatrészekkel való munka során.

FONTOS AJÁNLÁSOK

- Ezek az utasítások összeegyeztethetők a Palram-Canopia
Yukon™ / Garage - 11x9 / 3.3x2.7 | 11x13 / 3.3x4 | 11x17 / 3.3x5.2 | 11x21 / 3.3x6.4
Skylight™ - 6x3 / 2x1 | 6x5 / 2x1.5 | 6x8 / 2x2.3 | 6x10 / 2x3 | 6x12 / 2x3.8
8x8 / 2.4x2.4 | 8x12 / 2.4x3.8 | 8x16 / 2.4x5.3 | 8x20 / 2.4x6.8
Rubicon™ - 6x5 / 2x1.5 | 6x8 / 2x2.3 | 6x10 / 2x3 | 6x12 / 2x3.8
- A lépéseket az útmutatónak megfelelő sorrendben végezze el.
- Tartsa meg ezt az útmutatót egy biztonságos helyen, hogy később is használhassa.

SZERSZÁMOK ÉS KÉSZÜLÉKEK

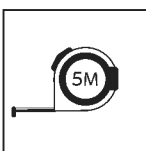

☐ Mérőszalag



☐ Csavarkulcs

AZ ÖSSZESZERELÉS ELŐTT

1. A termék összeállítása előtt kérjük, olvassa át alaposan ezeket az utasításokat.
2. Egyes lépések végrehajtásához egy második személy segítségére is szükség lehet.
3. Ellenőrizze az alkatrészeket a tartalomjegyzék alapján.

A SZERELÉS SORÁN

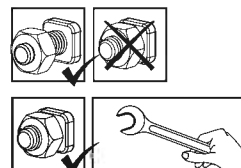

- Az alábbi 2 ikon azt jelzi, hogy szükség van -e a csavar meghúzására.
- Egyes lépéseknél néhány csavart átmenetileg meg kell szorítani, hogy a szelvény ne tudjon leesni.
- Húzza meg az összes csavart az összeszerelés befejezése után.

RADY DOT. BEZPIECZEŃSTWA

- Należy w bezpieczny sposób usunąć wszystkie plastikowe torby - trzymać je poza zasięgiem dzieci.
- Trzymaj dzieci z dala od miejsca wykonywania montażu.
- Podczas korzystania z drabiny lub elektronarzędzi, upewnij się, że postępujesz zgodnie z zaleceniami bezpieczeństwa producenta.
- Niektóre części posiadają ostre krawędzie. Należy zachować ostrożność podczas montażu.

WAŻNE ZALECENIA

- Te instrukcje są zgodne z Palram-Canopia
Yukon™ / Garage - 11x9 / 3.3x2.7 | 11x13 / 3.3x4 | 11x17 / 3.3x5.2 | 11x21 / 3.3x6.4
Skylight™ - 6x3 / 2x1 | 6x5 / 2x1.5 | 6x8 / 2x2.3 | 6x10 / 2x3 | 6x12 / 2x3.8
 8x8 / 2.4x2.4 | 8x12 / 2.4x3.8 | 8x16 / 2.4x5.3 | 8x20 / 2.4x6.8
Rubicon™ - 6x5 / 2x1.5 | 6x8 / 2x2.3 | 6x10 / 2x3 | 6x12 / 2x3.8
- przeprowadzanie poszczególnych etapów montażu w kolejności określonej w niniejszej instrukcji.
- Zachowaj tę instrukcję w bezpiecznym miejscu do przyszłego użytku.

NARZĘDZIA I SPRZĘT

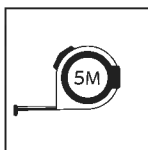

☐ Miarka



☐ Klucz Płaski

PRZED MONTAŻEM

1. Przed przystąpieniem do montażu produktu prosimy o uważne zapoznanie się z instrukcją.
2. Niektóre z działań mogą wymagać pomocy drugiej osoby.
3. Ułóż części i zweryfikuj ich kompletność na podstawie dostarczonej listy.

W TRAKCIE MONTAŻU

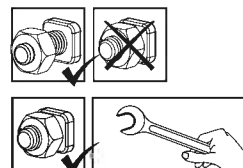

- Te 2 ikony poniżej wskazują, czy dokręcenie śruby jest wymagane, czy nie.
- Aby zapobiec wysunięciu się profilu, może być konieczne tymczasowe dokręcenie kilku śrub.
- Dokręć wszystkie śruby po zakończeniu montażu.

РЕКОМЕНДАЦИЯ ПО ТЕХНИКЕ БЕЗОПАСНОСТИ

- Утилизируйте все пластиковые пакеты безопасно, держите их в недоступном для детей месте.
- Держите детей подальше от места сборки.
- При использовании стремянки или электроинструмента убедитесь в том, что вы следуете рекомендациям по безопасности.
- Некоторые части имеют металлические края. Будьте осторожны при обращении с этими компонентами.

ВАЖНЫЕ РЕКОМЕНДАЦИИ

- Эти инструкции совместимы с товарами Palram-Canopia
Yukon™ / Garage - 11x9 / 3.3x2.7 | 11x13 / 3.3x4 | 11x17 / 3.3x5.2 | 11x21 / 3.3x6.4
Skylight™ - 6x3 / 2x1 | 6x5 / 2x1.5 | 6x8 / 2x2.3 | 6x10 / 2x3 | 6x12 / 2x3.8
8x8 / 2.4x2.4 | 8x12 / 2.4x3.8 | 8x16 / 2.4x5.3 | 8x20 / 2.4x6.8
Rubicon™ - 6x5 / 2x1.5 | 6x8 / 2x2.3 | 6x10 / 2x3 | 6x12 / 2x3.8
- Выполняйте шаги в рекомендуемом порядке, указанном в этой инструкции.
- Храните эту инструкцию в надежном месте для дальнейшего использования.

ИНСТРУМЕНТЫ И ОБОРУДОВАНИЕ

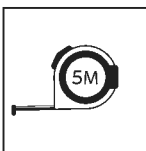

Рулетка измерительная



Гаечный ключ

ПЕРЕД СБОРКОЙ

1. Пожалуйста, внимательно прочитайте эту инструкцию, прежде чем приступить к сборке этого продукта.
2. Некоторые этапы требуют участия помощника.
3. Отсортируйте детали и проверьте их наличие по списку частей в упаковке.

В ПРОЦЕССЕ СБОРКИ

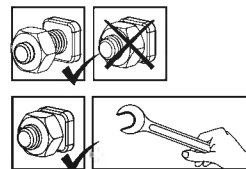

- Эти 2 значка ниже показывают, требуется ли затяжка винта.
- Может потребоваться временная затяжка нескольких винтов, чтобы профиль не соскользнул.
- При завершении сборки затяните все гайки.

DROŠĪBAS PADOMI

- Izmetiet visus plastmasas maisus drošā vietā - uzglabājot tos maziem bērniem nepieejamā vietā.
- Turiet bērnus pēc iespējas tālāk no montāžas vietas.
- Lietojot saliekamās kāpnēs vai elektroinstrumentus, pārliecinieties, ka sekojat ražotāja norādījumiem par drošību.
- Dažām detaļām var būt asas malas. Lūdzu, uzmanieties, strādājot ar komponentiem.

SVARĪGI IETEIKUMI

- Šīs instrukcijas ir saderīgas ar Palram-Canopia
Yukon™ / Garage - 11x9 / 3.3x2.7 | 11x13 / 3.3x4 | 11x17 / 3.3x5.2 | 11x21 / 3.3x6.4
Skylight™ - 6x3 / 2x1 | 6x5 / 2x1.5 | 6x8 / 2x2.3 | 6x10 / 2x3 | 6x12 / 2x3.8
 8x8 / 2.4x2.4 | 8x12 / 2.4x3.8 | 8x16 / 2.4x5.3 | 8x20 / 2.4x6.8
Rubicon™ - 6x5 / 2x1.5 | 6x8 / 2x2.3 | 6x10 / 2x3 | 6x12 / 2x3.8
- Lūdzu, veiciet darbības šajos norādījumos norādītajā kārtībā.
- Noglabājiet šos norādījumus drošā vietā, lai varētu tos izmantot arī vēlāk.

RĪKI UN APRĪKOJUMS

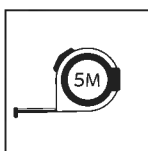

Mērlenta



Uzgriežņu atslēga

PIRMS MONTĀŽAS

1. Lūdzu, pirms šī produkta uzstādīšanas, rūpīgi izlasiet šos norādījumus.
2. Dažu soļu izpildē var būt nepieciešama otras personas palīdzība.
3. Surūšiukite dalis ir patikrinkite jas pagal sarašą.

MONTĀŽAS LAIKĀ

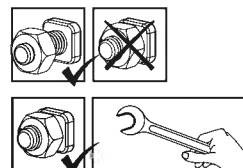

- Ti dve ikoni označujeta, če je zategovanje vijakov potrebno ali ne.
- Lai novērstu profila slīdēšanu, var būt nepieciešams īslaicīgi pievilkt dažas skrūves.
- Po končani sestavi zategnite vse vijake.

BEZPEČNOSTNÍ RADA

- Všechny plastové sáčky nebo tašky odkládejte bezpečná místa – přechovávejte je mimo dosah dětí.
- Nepouštějte děti na montážní pracoviště.
- Budete-li používat žebřík nebo nástroje s mechanickým pohonem, zajistěte, abyste postupovali podle bezpečnostních doporučení výrobce.
- Některé součásti mají kovové hrany. Při manipulaci buďte proto opatrní.

DŮLEŽITÁ DOPORUČENÍ

- Tyto instrukce jsou kompatibilní s řadou Palram-Canopia
Yukon™ / Garage - 11x9 / 3.3x2.7 | 11x13 / 3.3x4 | 11x17 / 3.3x5.2 | 11x21 / 3.3x6.4
Skylight™ - 6x3 / 2x1 | 6x5 / 2x1.5 | 6x8 / 2x2.3 | 6x10 / 2x3 | 6x12 / 2x3.8
8x8 / 2.4x2.4 | 8x12 / 2.4x3.8 | 8x16 / 2.4x5.3 | 8x20 / 2.4x6.8
Rubicon™ - 6x5 / 2x1.5 | 6x8 / 2x2.3 | 6x10 / 2x3 | 6x12 / 2x3.8
- Všechny kroky prosím proveďte v pořadí uvedeném v tomto návodu.
- Tento návod si uschovejte na bezpečném místě pro budoucí potřebu.

NÁSTROJE A ZAŘÍZENÍ

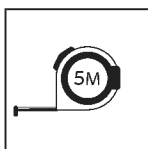

□ Svinovací metr



□ Klíč

PŘED MONTÁŽÍ

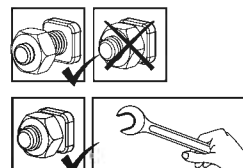

1. Než zahájíte montáž tohoto produktu, přečtěte si prosím pozorně tento návod.
2. Některé kroky mohou vyžadovat pomoc druhé osoby.
3. Vyndejte jednotlivé součástky a zkontrolujte obsah dle seznamu součástek.

BĚHEM MONTÁŽE



- Tyto 2 níže uvedené ikony označují, zda je nutné utážení šroubů nebo ne.
- Může být zapotřebí dočasné utážení několika šroubů, aby se zabránilo vyklouznutí profilu.
- Na konci montáže dotáhněte všechny matice.

Contents

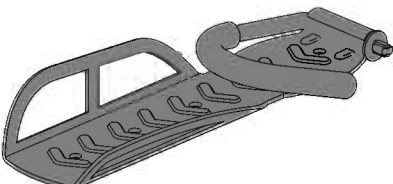
Item		Qty.
466		4
461		4
		1

1

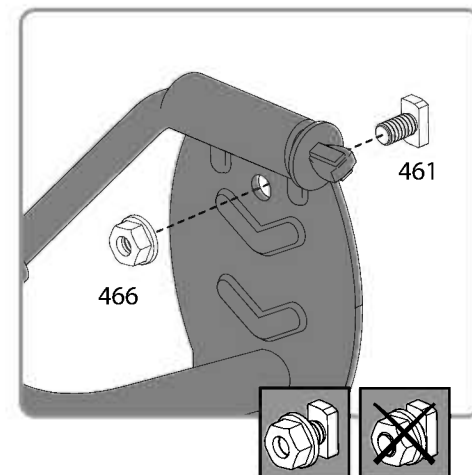
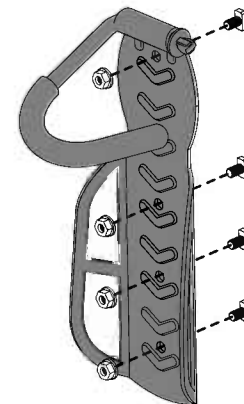

2

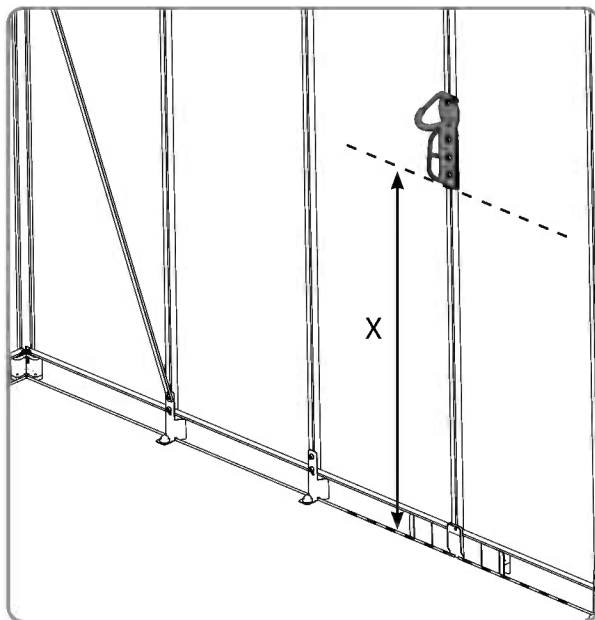
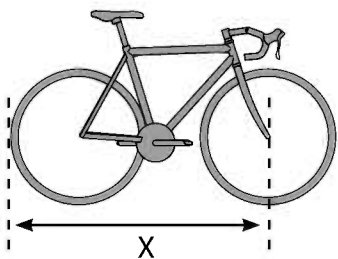

3

