

TR93IP2

Categoría cocina	90x60 cm
Nº de hornos con etiqueta energética.	2
Cavity heat source	Eléctrica
Tipo de encimera	Inducción
Tipo de horno principal	Termoventilado
Tipo de horno secundario	Termoventilado
Sistema de limpieza horno principal	Vapor Clean
Código EAN	8017709312381
Clase de eficiencia energética del modelo	A
Clase de eficiencia energética 2º cavidad	B



Estética

Estética	Victoria	Pantalla/Reloj	electrónico 5 botón
Color	Crema	Color teclas	Negro
Acabado	Brillante	N.º de mandos	9
Diseño	Victoria	Color serigrafía	Negro
Puerta	Con marco	Tirador	Smeg Victoria
Trasera	Sí	Color maneta	Inox
Color Encimera	Black enamel	Tipo de vidrio	Negro
Acabado panel de mandos	panel de color	Zócalo	Antracita
Mandos	Smeg Victoria	Logo	estílo 50'
Color mandos	Acero Inoxidable	Posición logo	Top posterior+ Frontal

Programas/Funciones

Nº de funciones de cocción 5

Funciones de cocción tradicionales

 Estático  Ventilado  Termoventilado

 ECO  Inferior ventilado

Función limpieza

 Vapor Clean

Otras funciones

 Descongelación por tiempo

Programas/Funciones horno secundario

Funciones de cocción 2ª cavidad 1
Funciones de cocina tradicional, cavidad 2.

 Termoventilado

Programas/Funciones tercer horno

N.º de funciones tercer horno 1

Lámpara 

Grill ancho 

Características técnicas encimera



Número total de zonas de cocción 5

Anterior izquierda - Inducción - individual - 2.30 kW - Booster 3.00 kW - - Ø 21.0 cm

Posterior izquierda - Inducción - individual - 1.40 kW - - Ø 18.0 cm

Central - Inducción - individual - 2.30 kW - Booster 3.00 kW - - Ø 27.0 cm

Posterior derecha - Inducción - individual - 1.40 kW - - Ø 18.0 cm

Anterior derecha - Inducción - individual - 2.30 kW - Booster 3.00 kW - - Ø 21.0 cm

Detención automática Sí Indicador diámetro Sí
en caso de sobrecalentamiento mínimo de uso

Adaptación automática Sí Indicador zona Sí
al diámetro de la olla seleccionada

Características técnicas horno principal



Nº luces 1 Vidrio interno desmontable Sí

Número ventiladores 1

Volumen útil del primer compartimento de cocción 61 l N.º de vidrios de puerta horno 3

Capacidad bruta (Lt) horno 1 70 l N.º de vidrios de puerta reflectantes del calor 1

Material de la cavidad Esmalte Ever Clean Termostato de seguridad Sí

N.º de estantes 4 Sistema de enfriamiento Tangencial

Tipo de estantes Metálicos Dimensiones útiles interior cavidad (axlxp) 316x460x412 mm

Tipo de luz Halógenas

Potencia luz	40 W	Regulación de la temperatura	Electromecánico
Opciones de programación tiempo de cocción	Inicio y fin	Resistencia inferior - Potencia	1200 W
Sistema apertura puerta	Apertura lateral	Resistencia superior - Potencia	1000 W
Puerta de apertura lateral	Sí	Resistencia grill - Potencia	1700 W
Puerta desmontable	Sí	Resistencia grill ancho - Potencia	2700 W
Puerta interna de vidrio	Sí	Resistencia circular - Potencia	2000 W
		Tipo de grill	Eléctrico
		Grill basculante	Sí

Opciones horno principal

Programador de tiempo	Sí	Temperatura mínima	50 °C
Alarma acústica de fin de cocción	Sí	Temperatura máxima	245 °C

Características técnicas horno secundario



Número ventiladores	1	Puerta desmontable	Sí
Volumen útil del segundo compartimento de cocción	62 l	Puerta interna de vidrio	Sí
Capacidad bruta (Lt) horno 2	69 l	Vidrio interno desmontable	Sí
Material de la cavidad	Esmalte Ever Clean	N.º de vidrios de puerta horno	1
N.º de estantes	9	N.º de vidrios de puerta reflectantes del calor	1
Tipo de estantes	Telai	Termostato de seguridad	Sí
Nº de luces	1	Sistema de enfriamiento	Tangencial
Tipo de luz	Halógenas	Dimensiones útiles interior cavidad (axl x p)	605x275x370 mm
Potencia luz	40 W	Regulación de la temperatura	Electromecánico
Apertura de la puerta	Apertura lateral	Resistencia circular - Potencia	2500 W
Puerta de apertura lateral	Sí		

Opciones horno secundario

Temperatura mínima	50 °C	Temperatura máxima	245 °C
--------------------	-------	--------------------	--------

Características técnicas tercer horno



Capacidad neta (L) horno 3	36 l	Vidrio interior desmontable	Sí
Capacidad bruta (Lt) horno 2	41 l	N.º de vidrios de puerta horno	3
Material de la cavidad	Esmalte Ever Clean	N.º de vidrios de puerta reflectantes del calor	1
N.º de estantes	2	Termostato de seguridad	Sí
Tipo de estantes	Telai	Sistema de enfriamiento	Tangencial
Nº luces	1	Dimensiones útiles interior cavidad (axlxp)	169x440x443 mm
Tipo de luz	Halógenas	Regulación de la temperatura	Electromecánico
Potencia luz	40 W	Resistencia grill ancho - Potencia	2700 W
Apertura puerta	Apertura solapa	Tipo de grill	Eléctrico
Puerta desmontable	Sí	Grill basculante	Sí
Puerta interna de vidrio	Sí		

Opciones tercer horno

Temperatura mínima	50 °C	Temperatura máxima	260 °C
--------------------	-------	--------------------	--------

Equipo accesorios horno principal y encimera



Rejilla con tope trasero y lateral	2	Rejilla inserción bandeja	1
Bandeja profunda 40mm	1	Guías telescópicas de extracción parcial	1

Equipo accesorios horno secundario



Bandeja horno 60cm	4	Calienta platos	1
--------------------	---	-----------------	---

Equipo accesorios tercer horno

Bandeja profunda 40mm	1
-----------------------	---

Conexión eléctrica

Datos nominales de conexión eléctrica	15000 W	Frecuencia	50 Hz
Corriente	42 A	Largo del cable de alimentación	150 cm
Tensión	220-240 V	Bornera	5 poli
Tensión 2 (V)	380-415 V		

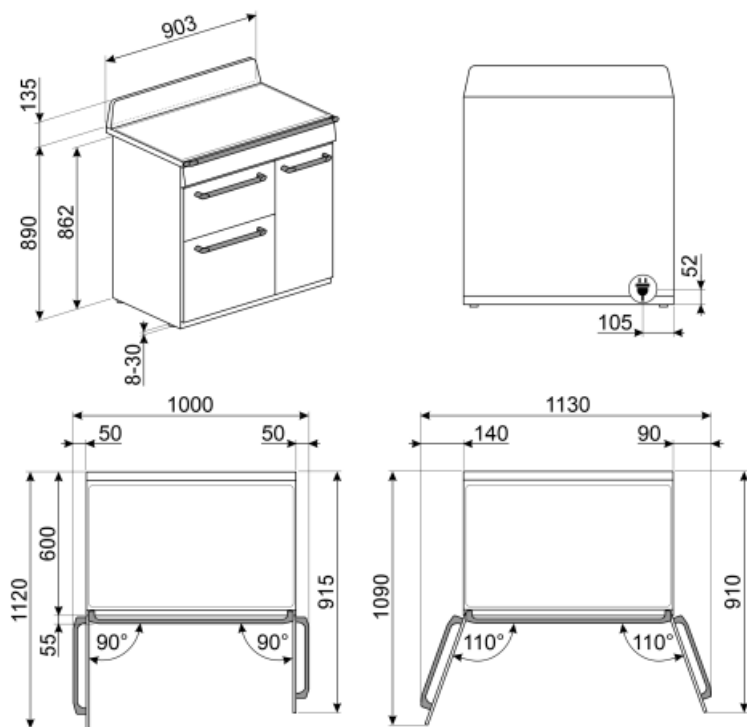

Not included accessories



GT1P-2

Guías telescópicas extracción parcial (1 nivel) para hornos con marco de metal. Longitud: 355,5 mm, extracción: 285 mm. Material: acero inoxidable AISI 430 pulido.



PALPZ

Pala de pizza con mango plegable Ancho : 315mm Largo : 325mm



BN640

Bandeja esmaltada, 40 mm de profundidad



SFLK1



KITH93

Kit de extensión de altura (950mm), negro, adecuado para cocinas TR93 (945-960mm)



SCRP

Non-scratch hob scraper - suitable for induction and ceramic hobs



PRTX

Piedra pizza refractaria con asas. D = 35 cm No apto para hornos microondas. Apto para hornos de gas.



BN620-1

Bandeja esmaltada, 20 mm de profundidad



BNP608T

Bandeja recubierta de teflón, 8 mm de profundidad



KITP65TR93

Kit de ampliación de profundidad (650 mm), nero, adecuado para cocinas TR93



KIT600TR93

Tapa para la parte trasera de la placa de cocción, apta para cocinas TR93 Victoria



KIT1TR9N

Splashback black, 90cm ,suitable for TR90 and TR93 Victoria cookers



KIT1TR9X

Splashback st/steel, 90cm ,suitable for TR90 and TR93 Victoria cookers

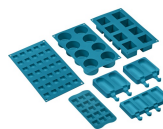

SMOLD

Set de 7 moldes de silicona para helados, polos, bombones, cubitos de hielo o para racionar comida. Utilizable de -60 ° C a + 230 ° C



GTT

Guías telescópicas extracción total (1 nivel) Extracción: 433 mm Material: acero inoxidable AISI 430 pulido



GTP

Guías telescópicas extracción parcial (1 nivel) Extracción: 433 mm Material: acero inoxidable AISI 430 pulido

BBQ

Grill y plancha de doble cara. Ideal para recrear en el horno platos succulentos y crujientes. El lado grill es adecuado para carnes y quesos. El lado liso para pescados, mariscos y verduras.



GRILLPLATE

Universal griddle for induction, gas, ceramic and electric hobs. Non-stick surface ideal for cooking meat, cheese and vegetables. Dimensions: 410 x 240 mm.



AIRFRY

Rejilla para freidora AIRFRY. Ideal para freír de forma tradicional en el horno, pero con menos calorías y menos grasa.





























TPKPLATE

Universal plate for induction, gas, ceramic and electric hobs. Non-stick surface ideal for cooking fish, eggs and vegetables. Dimensions: 410 X 240 mm.



Symbols glossary (TT)

- A** A: La clase A de electrodomésticos Smeg permite un bajo consumo de energía.
-  Bloqueo de control: la opción de bloqueo de mandos, presente en diferentes tipos de productos, le permite bloquear todas las funciones y programas establecidos, así como los controles, para una seguridad total, especialmente en presencia de niños.
-  Descongelar por tiempo: con esto los tiempos de descongelación de alimentos se determinan automáticamente.
-  ECO-logic: la opción ECO-logic limita la potencia total absorbida al valor promedio (3.0 kW) instalado en las casas, de modo que otros aparatos se pueden usar simultáneamente y ahorrar energía.
-  Ventilador + resistencia única (cocción delicada): la combinación del ventilador y el elemento de calentamiento inferior solo permite que la cocción se complete más rápidamente. Se recomienda este sistema para terminar de cocinar alimentos que ya están bien cocidos en la superficie, pero no internamente, lo que requiere un calor moderado más alto. Ideal para cualquier tipo de comida.
-  Resistencia cielo + resistencia inferior (cocción tradicional o estática): el calor, que proviene de la parte superior e inferior al mismo tiempo, hace que este sistema sea adecuado para cocinar cualquier tipo de alimento. La cocina tradicional, también llamada estática o termo radiante, es adecuada para cocinar solo un plato a la vez. Ideal para cualquier tipo de asado, pan, pasteles rellenos y en cualquier caso particularmente adecuado para carnes grasas como el ganso o el pato.
- B** B: Indica la clase energética del electrodoméstico
-  Refrigeración tangencial: este innovador sistema de refrigeración permite tener una puerta a una temperatura controlada durante la cocción. Además de las ventajas ofrecidas en términos de seguridad, el sistema permite proteger los muebles en los que se inserta el horno, evitando el sobrecalentamiento.
-  Puerta de triple acristalamiento: en los modelos de gama alta, la puerta del horno tiene tres paneles que ayudan a mantener el exterior del horno a temperatura ambiente durante la cocción, lo que garantiza la máxima seguridad. Los dos vidrios internos que reflejan el calor evitan la dispersión del calor para una mayor eficiencia.
-  Esmalte Ever Clean: el esmalte Ever Clean con el que se trata la cavidad del horno reduce la adherencia de la grasa para cocinar. Es un esmalte pirolítico y resistente a los ácidos que, además de ser agradablemente brillante, favorece una mayor limpieza de las paredes del horno, gracias a su menor porosidad.
-  Ventilador + resistencia superior + resistencia inferior: funcionamiento del ventilador, combinado con Cocción tradicional, garantiza una cocción uniforme incluso con recetas complejas. Ideal para galletas y pasteles, incluso cocinado simultáneamente en varios niveles .
-  Ventilador + resistencia circular (cocción forzada o ventilada): la combinación del ventilador y el elemento de calentamiento circular (incorporado en la parte posterior del horno) permite cocinar diferentes alimentos en varios niveles, siempre que necesiten las mismas temperaturas y el mismo tipo cocción La circulación de aire caliente asegura una distribución de calor instantánea y uniforme. Será posible, por ejemplo, cocinar pescado, verduras y galletas simultáneamente sin ninguna mezcla de olores y sabores .

 <p>ECO: la combinación de la parrilla y la resistencia inferior más el ventilador es particularmente adecuado para cocinar pequeñas cantidades de comida, con bajo consumo de energía .</p>	 <p>Resistencia Grill: el calor derivado del elemento del grill permite obtener excelentes resultados de parrilla, especialmente con carnes de espesor medio / pequeño y, en combinación con el asador (en los modelos previstos), permite un dorado uniforme al final de la cocción. Ideal para salchichas , costillas, tocino. En los hornos de 8, 10 y 11 funciones, el elemento del grill se compone de un elemento doble que permite asar sobre toda la superficie de soporte (grill largo). Esta función en estos modelos permite asar de una manera grandes cantidades uniformes de comida, especialmente carne .</p>
 <p>luz</p>	 <p>Anti-sobrecalentamiento: el sistema anti-sobrecalentamiento provoca un apagado automático cuando las temperaturas superan las de seguridad</p>
 <p>Inducción: la placa de inducción funciona a través de bobinas circulares que emiten un campo magnético solo en contacto con un recipiente con un fondo hecho de material ferroso, al que se transfiere el calor. Se caracteriza por una mayor eficiencia y mayor seguridad.</p>	 <p>Interior puerta todo vidrio: el interior de la puerta del horno tiene una superficie completamente lisa sin tornillos, lo que facilita la eliminación de la suciedad y hace que la limpieza sea más práctica.</p>
 <p>Vidrio interno extraíble: el horno tiene una puerta con vidrio interno extraíble para facilitar la limpieza y, por lo tanto, una higiene más profunda.</p>	 <p>2 lámparas halógenas: la presencia de 2 lámparas halógenas dispuestas asimétricamente hace que el espacio interior sea aún más brillante, eliminando las esquinas oscuras.</p>
 <p>Calienta platos</p>	 <p>2 niveles de cocción: en el horno auxiliar de las cocinas Smeg, 2 posiciones de cocción permiten cocinar diferentes platos al mismo tiempo, asegurando una reducción en el consumo.</p>
 <p>4 niveles de cocción: los hornos Smeg tienen 4 niveles de cocción que le permiten cocinar diferentes platos al mismo tiempo, lo que garantiza una reducción en el consumo.</p>	 <p>9 niveles de cocción: los hornos Smeg tienen 9 niveles de cocción que le permiten cocinar diferentes platos al mismo tiempo, lo que garantiza una reducción en el consumo.</p>
 <p>Guías telescópicas: las guías telescópicas, fácilmente montables o extraíbles, le permiten introducir y extraer las bandejas completamente del horno con mayor practicidad. Esta característica garantiza la máxima seguridad durante la verificación de la cocción y la extracción de alimentos, evitando la inserción de la mano en el horno caliente.</p>	 <p>Control electrónico: el control electrónico gestiona mejor las temperaturas y favorece la uniformidad del calor, manteniendo constante el valor establecido, con oscilaciones mínimas de 2-3 ° C. Esta prerrogativa significa que incluso los más sensibles a los cambios de temperatura, como pasteles, soufflés y guisos, pueden elevarse y cocinarse de manera más uniforme.</p>
 <p>Grill basculante: la presencia de un grill basculante, que se puede liberar fácilmente, le permite mover la resistencia y limpiar la parte superior del horno con un simple gesto.</p>	 <p>Vapor clean: la función especial VAPOR CLEAN facilita la limpieza mediante el uso del vapor generado al insertar una pequeña dosis de agua en la ranura de la cavidad.</p>
 <p>Indica el volumen útil de la cavidad del horno</p>	 <p>Indica el volumen útil de la cavidad del horno</p>
 <p>Indica el volumen útil de la cavidad del horno</p>	