



Instrucciones de uso

ES

Haier

Gracias por haber elegido este producto. Estamos orgullosos de ofrecer el producto ideal para ti y la mejor gama completa de electrodomésticos para tu rutina diaria.

Lea atentamente este manual para utilizar el electrodoméstico de forma segura y correcta y para acceder a consejos prácticos para un mantenimiento adecuado.



Utilice el lavavajillas una vez que haya leído atentamente estas instrucciones. Recomendamos conservar este manual en buen estado para futuras consultas.

Compruebe que el electrodoméstico se acompaña de este manual de instrucciones, el certificado de garantía, la dirección del centro de soporte técnico y la etiqueta de eficiencia energética. Cada producto se identifica mediante un código único de 16 dígitos, también denominado «número de serie», impreso en el certificado de garantía o en la placa de datos colocada en el interior de la puerta (esquina superior derecha). Este código es una especie de número de identificación específico al producto que necesitará para registrar el producto o ponerse en contacto con el Centro de asistencia técnica.

Fig. A

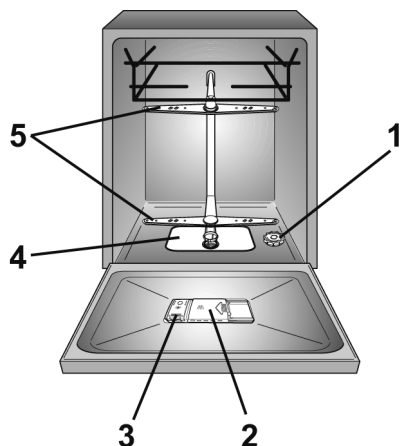

Índice

- 1. NORMAS DE SEGURIDAD**
- 2. SUMINISTRO DE AGUA**
- 3. CARGA DE LA SAL**
- 4. AJUSTE DE LA CESTA SUPERIOR (SOLO EN ALGUNOS MODELOS)**
- 5. COLOCACIÓN DE LA VAJILLA**
- 6. INFORMACIÓN PARA LOS LABORATORIOS DE PRUEBAS**
- 7. CARGA DEL DETERGENTE**
- 8. TIPOS DE DETERGENTE**
- 9. CARGA DEL ABRILLANTADOR**
- 10. LIMPIEZA DE LOS FILTROS**
- 11. CONSEJOS PRÁCTICOS**
- 12. LIMPIEZA Y MANTENIMIENTO**
- 13. DESCRIPCIÓN DEL PANEL DE CONTROL**
- 14. DATOS TÉCNICOS**
- 15. SELECCIÓN DE PROGRAMA Y CARACTERÍSTICAS ESPECIALES**
- 16. CONTROL REMOTO (Wi-Fi)**
- 17. LEYENDA DE PROGRAMA**
- 18. ABLANDADOR DEL AGUA**
- 19. DIAGNÓSTICO DE AVERÍAS Y GARANTÍA**
- 20. CONDICIONES AMBIENTALES**

1. NORMAS DE SEGURIDAD

- Este aparato está diseñado única y exclusivamente para un uso doméstico normal y aplicaciones similares como:
 - Cocinas para personal en tiendas, oficinas y otros entornos de trabajo;
 - Granjas;
 - Uso por clientes en hoteles, moteles y otros entornos de tipo residencial;
 - Entornos tipo pensión.

Se excluye el uso de este electrodoméstico, incluso en las aplicaciones arriba indicadas, para otros fines ajenos a su utilización en entornos domésticos o la realización de tareas domésticas como, por ejemplo, usos comerciales por usuarios expertos o formados. Si el electrodoméstico se utiliza para otros fines distintos de los anteriores, su vida útil podría verse reducida y la garantía del fabricante podría quedar sin validez.

El fabricante declina toda responsabilidad, en la máxima medida permitida por la ley, por cualquier daño sufrido por el electrodoméstico o cualquier otro daño o pérdida que emane de un uso que no se ajuste a una utilización doméstica o para

la realización de tareas del hogar (aunque se haya instalado en un entorno doméstico o residencial).

● para el mercado de la UE

El electrodoméstico puede ser utilizado por personas mayores de 8 años y por personas con capacidades físicas, sensoriales o mentales limitadas, sin experiencia o conocimiento del producto, únicamente bajo supervisión o recibiendo instrucciones sobre el funcionamiento del electrodoméstico, de forma segura y siendo conscientes de los posibles riesgos.

● para los mercados extracomunitarios

Este electrodoméstico no está pensado para ser utilizado por personas (incluidos niños) con capacidades físicas, sensoriales o mentales reducidas o con falta de experiencia y conocimiento, a no ser que sea bajo supervisión o después de recibir instrucciones precisas respecto al uso del aparato de una persona responsable de su seguridad.

- En presencia de niños, mantenga el aparato bajo control para evitar que jueguen con él.
- Los niños menores de 3 años deben mantenerse alejados del electrodoméstico o, en

caso contrario, estar sujetos a una supervisión constante.

- Si el cable de alimentación está dañado, debe ser reemplazado por un cable especial o un conjunto disponible por el fabricante o su agente de servicio.
- Use solo juegos de tubos suministrados con el electrodoméstico para la conexión del suministro de agua (no reutilizar juegos de tubos usados).
- La presión del agua debe encontrarse entre 0,08 MPa y 0,8 MPa.
- Asegúrese de que la base o cualquier orificio de ventilación no estén obstruidos por alfombras ni moquetas.
- Tras la instalación, el electrodoméstico debe colocarse de tal forma que se pueda acceder al enchufe.
- No deje la puerta abierta en posición horizontal, para evitar posibles peligros (por ejemplo, tropiezos).
- Para más información sobre el producto o para consultar la hoja de datos, visite la página web del fabricante.

- Para conocer el número máximo de cubiertos, consulte la placa de datos correspondiente adjunta al producto.

Conexiones eléctricas e instrucciones de seguridad

- Los datos técnicos (tensión de alimentación y entrada de alimentación) se indican en la placa de datos del producto.
- Asegúrese de que el sistema eléctrico cuente con toma de tierra, cumpla toda la legislación aplicable y disponga de una toma compatible con el enchufe del electrodoméstico.

El fabricante declina toda responsabilidad por daños personales o materiales debidos a la ausencia de una toma de tierra en el electrodoméstico.

- Asegúrese de que el lavavajillas no aplaste los cables de alimentación.
- En general, no se recomienda usar adaptadores, tomas de enchufes múltiples ni prolongadores.



ADVERTENCIA

El dispositivo no debe ser alimentado por un dispositivo de conmutación externo, como un temporizador, o conectado a un circuito que se enciende y apaga regularmente.

- Antes de limpiar o realizar una operación de mantenimiento en el lavavajillas, desenchufe el electrodoméstico y desconecte el suministro de agua.
- No tire del cable de alimentación ni del electrodoméstico para desenchufarlo.



ADVERTENCIA

El agua puede alcanzar temperaturas muy elevadas durante el ciclo de lavado.

- No deje el electrodoméstico expuesto a los elementos (lluvia, sol, etc.).
- Apoyarse o sentarse en la puerta abierta del lavavajillas podría provocar su vuelco.
- No levante el lavavajillas por la puerta al transportarlo. Nunca apoye la puerta en el carrito durante el transporte. Recomendamos levantar el electrodoméstico entre dos personas.

- El lavavajillas está diseñado para utensilios de cocina normales. Los objetos contaminados con gasolina, pintura, trazas de acero o hierro, químicos corrosivos, ácidos o alcalinos no deben lavarse en el lavavajillas.
- Si existe un dispositivo para ablandar el agua instalado en el hogar, no es necesario añadir sal al ablandador del agua.
- Si el electrodoméstico se avería o deja de funcionar correctamente, apáguelo, desconecte el suministro de agua y no manipule el electrodoméstico. Las reparaciones debe realizarlas única y exclusivamente el Centro de Asistencia Técnica y se recomienda utilizar solo piezas de repuesto originales. No respetar estas instrucciones puede poner en peligro la seguridad del electrodoméstico.
- Si necesita mover el electrodoméstico después de retirar el embalaje, no utilice para ello la puerta. Abra la puerta ligeramente y levante el electrodoméstico sujetando la parte superior.

Al marcar este producto , confirmamos, bajo nuestra entera responsabilidad, su total conformidad con todos los requisitos en materia de seguridad, salud y medioambiente relevantes en virtud de la legislación europea.



ADVERTENCIA

Los cuchillos y demás utensilios con puntas afiladas deben cargarse en la cesta con las puntas hacia abajo o en posición horizontal.

Instalación

- Retire todos los elementos del embalaje.



ADVERTENCIA

Mantenga los materiales de embalaje alejados de los niños.

- No instale ni utilice el lavavajillas si no está dañado.
- Siga las instrucciones suministradas con el producto.



ADVERTENCIA

(solo modelos encastrables y semiintegrados)

No conectes el fregaplatos a la red eléctrica hasta que todas las operaciones de instalación se hayan realizado de acuerdo con las «NOTAS TÉCNICAS DE INSTALACIÓN» suministradas con el producto.



ADVERTENCIA

(solo modelos encastrables y semiintegrados)

No conectes el lavavajillas a la red eléctrica hasta que el panel delantero se haya instalado completamente. De lo contrario, el riesgo de un peligro eléctrico puede persistir.



ADVERTENCIA

(solo modelos independientes).

Si es necesario retirar la encimera y el contrapeso para instalar el lavavajillas en el compartimento de una cocina modular, lee atentamente el documento de instalación insertado en el interior del lavavajillas.



ADVERTENCIA

Asegúrate de que el producto, antes de encenderse por primera vez, se instale en posición horizontal mediante los pies ajustables. Comprueba la posición horizontal utilizando un nivel de burbuja.

Sustitución de la manguera de entrada.

- En caso de rotura, la manguera deberá sustituirse por una pieza de recambio original disponible en el fabricante o en su centro de servicio.



ADVERTENCIA

Use solo juegos mangueras suministradas con el electrodoméstico para la conexión del suministro de agua. No reutilice los juegos de mangueras antiguas ya usadas.

- Retira el dispositivo antiextracción (A) desatornillando el tornillo de fijación (B).
- Retira la manguera de entrada (C) desenroscando la tuerca anular (D).
- Conecta la nueva manguera de entrada enroscando la tuerca anular
- Coloca el dispositivo antiextracción y fíjalo con el tornillo designado.

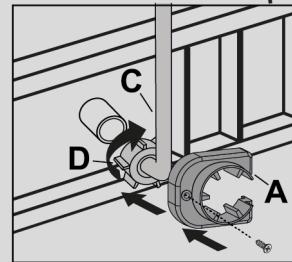
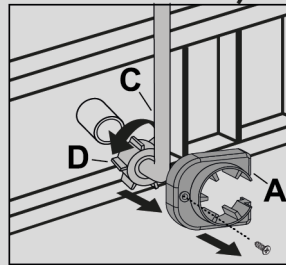
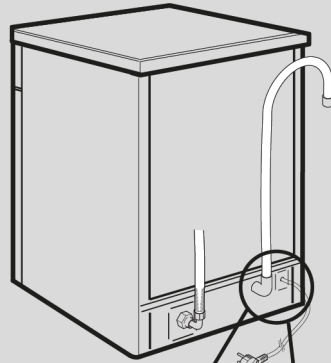

ADVERTENCIA

Asegúrate de que la tuerca anular se haya enroscado correctamente y que no haya fugas de agua.

2. SUMINISTRO DE AGUA

El aparato debe ser conectado a la red hidráulica sólo con los nuevos tubos de carga disponibles en dotación. Los viejos tubos de carga no tienen que ser reutilizados.

- Los tubos de carga y descarga pueden ser orientados indistintamente hacia la derecha o la izquierda.

El lavavajillas puede ser conectado a la instalación de agua fría o caliente, siempre que ésta no supere a los 60°C.

- La presión hidráulica debe estar comprendida entre un mínimo de 0,08 MPa y un máximo de 0,8 MPa.
- Es necesario un grifo en el extremo del tubo de carga para aislar la máquina de la red cuando no está en funcionamiento (fig.1B).
- El lavavajillas está dotado de un tubo para la toma de agua que acaba en un codo de 3/4" (fig.2).
- El tubo entrada agua "A" debe ser enroscado a un grifo o toma de agua "B" de rosca 3/4", asegurándose que la tuerca esté bien apretada.

- Si es necesario, se puede alargar el tubo de carga hasta 2,5 m. Para tal fin contactar con el Centro de Asistencia Técnica.

- Si la máquina va a ser conectada a una nueva instalación o a una instalación que ha estado inutilizada por largo tiempo, es aconsejable dejar correr el agua algunos minutos antes de colocar el tubo de entrada de agua. De esta manera, se evitará que los residuos materiales o de óxido depositados en la tubería obturen el filtro de entrada agua.

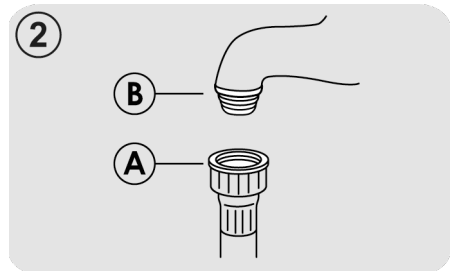
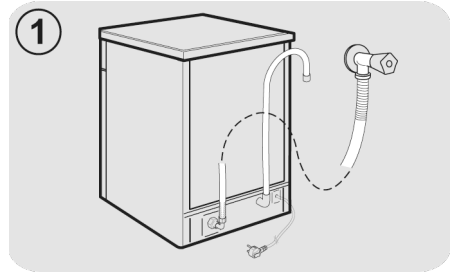

Dispositivos de seguridad hidráulicos

Todos los lavavajillas están equipados con un dispositivo de seguridad contra desbordamientos que, si el agua supera los niveles normales debido a una avería, bloquea automáticamente el caudal de agua y/o desagua el exceso de agua.

ALGUNOS MODELOS pueden incluso contar con una o varias de las características siguientes:

● BLOQUEO DE AGUA (fig.3)

El sistema de bloqueo de agua se ha diseñado para reforzar la seguridad de su electrodoméstico. El sistema evita inundaciones provocadas por averías en el electrodoméstico o como resultado de la rotura de un tubo de caucho y, en concreto, de un tubo de suministro de agua.

Cómo funciona

Un colector situado en el fondo del electrodoméstico recoge cualquier fuga de agua potencial y acciona un sensor que activa una válvula situada debajo del grifo de agua y bloquea la circulación del agua, incluso con el grifo totalmente abierto.

Si la caja "A" que contiene las piezas eléctricas sufre daños, desenchufe el electrodoméstico de inmediato. Para garantizar un funcionamiento óptimo del sistema de seguridad, el tubo de la caja "A" debe estar conectado al grifo tal y como se indica en la figura. El tubo de suministro de agua no debe cortarse, pues contiene piezas conductoras. Si el tubo no tiene la longitud suficiente para una conexión correcta, debe sustituirse por uno más largo. Puede solicitar el tubo al Centro de asistencia técnica.

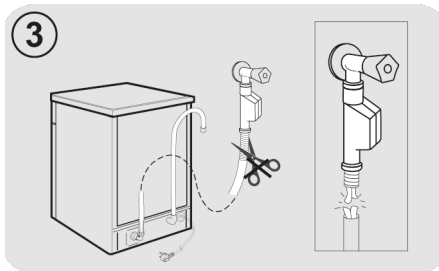

● AQUASTOP (fig.4):

un dispositivo situado en el tubo de suministro que detiene el caudal de agua si el tubo se deteriora; en este caso, aparecerá una marca de color rojo en la ventana "A" y el tubo deberá sustituirse. Para desenroscar la tuerca, pulse el dispositivo de bloqueo de vía única "B".

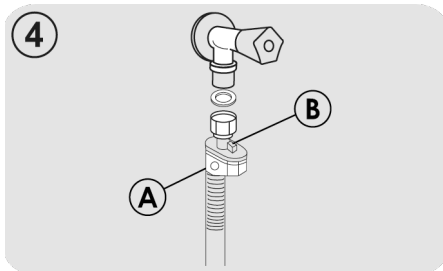

Instalación salida de agua

- Colocar el tubo en la instalación de salida, evitando pliegues o arrugas (**fig.5**).
- El tubo de desagüe fijo debe tener un diámetro interior de al menos 4 cm, y debe estar colocado a una altura mínima de 40 cm.
- Se recomienda colocar un sifón contra malos olores (**fig.5X**). Si fuera necesario, se puede alargar el tubo de salida hasta 2,5 m, pero manteniéndolo siempre a una altura máxima de 85 cm del suelo. Para tal fin contactar con el Centro de Asistencia Técnica.
- La extremidad curvada del tubo puede ser apoyada en el borde de un lavadero, pero no debe permanecer inmerso en el agua, para evitar efectos de sifón durante el lavado (**fig.5Y**).
- En el caso de una instalación bajo un plano continuo, la curva debe ser fijada inmediatamente debajo del citado plano, en el punto más alto posible (**fig.5Z**).
- Al instalar la máquina, debe controlarse que los tubos de carga y descarga no estén doblados.

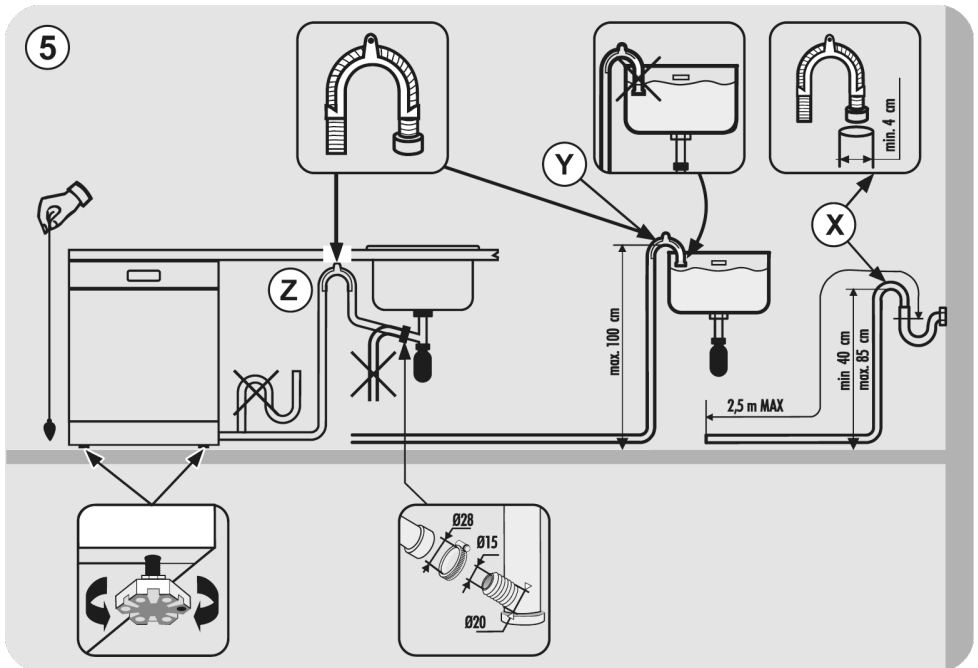

3. CARGA DE LA SAL

(Fig. A "1")

- La aparición de manchas blancas en la vajilla es generalmente un signo de advertencia de que el depósito de sal necesita ser llenado.
- En la parte inferior de la máquina está situado el depósito de la sal. La sal sirve para regenerar el aparato descalcificador.
- Es importante utilizar exclusivamente sal específica para lavavajillas, otros tipos de sal contienen sensibles porcentajes de sustancias insolubles que con el tiempo podrían hacer ineficiente la instalación de descalcificación.
- Para la introducción de la sal, desenroscar el tapón del depósito que se encuentra en la parte inferior. Después llenar el depósito.

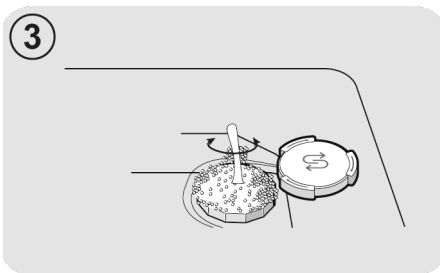

- Una vez lleno, limpiar la rosca de granos de sal y roscar el tapón.

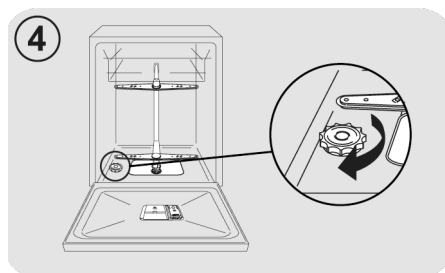

Después de cargar la sal, debe ejecutar un ciclo completo de lavado, o el programa de PRE-LAVADO/REMOJO FRÍO.

- El contenedor tiene una capacidad de cerca de 1kg de sal y, para una eficaz utilización del aparato, es necesario rellenarlo periódicamente según la regulación del nivel de descalcificación elegido.

Después de haber instalado el lavavajillas, y haber llenado el depósito de sal, es necesario añadir agua hasta llenar completamente el depósito. Esta operación solo es preciso realizarla la primera vez.

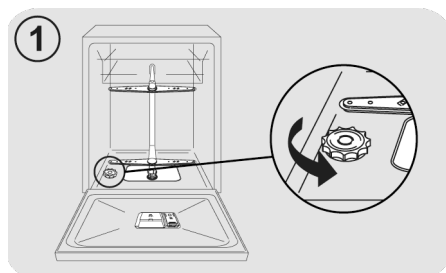

- Durante esta operación saldrá un poco de agua, aun así continúe echando sal hasta llenarlo.

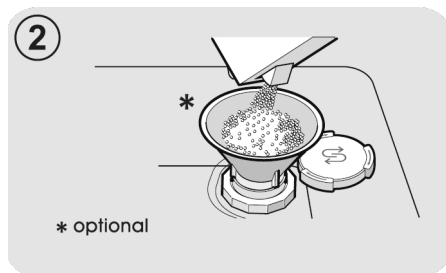

4. AJUSTE DE LA CESTA SUPERIOR (SOLO EN ALGUNOS MODELOS)

- Si suelen utilizarse platos de 29 a 32,5 cm de diámetro, colóquelos en la cesta inferior cuando la cesta superior se ha colocado en su posición superior, tal y como se indica a continuación (según el modelo):

Tipo "A":

1. Gire los bloques frontales «A» hacia afuera;
2. Retire la cesta y vuelva a colocarla en la posición superior;
3. Vuelva a colocar los bloques «A» en su posición original.

Los platos con un diámetro superior a 20 cm ya no se pueden colocar en la cesta superior y los soportes móviles no se pueden utilizar cuando la cesta se encuentra en la posición superior.

Tipo "A"

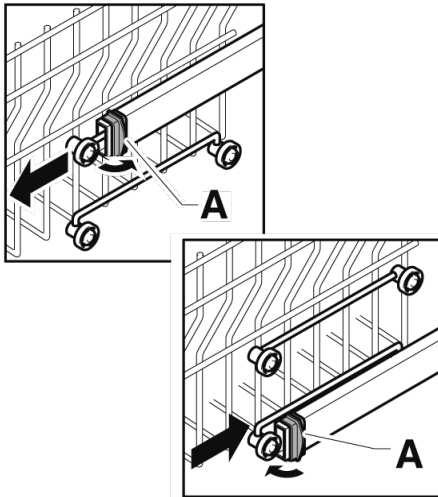

Tipo "B": (SOLO MODELOS CON UN CLIC FÁCIL)

La cesta superior está equipada con un sistema de ajuste de altura.

Para levantarla: levante la cesta que la sostiene por los lados, en cuanto esté en posición elevada, suéltela sin aplicar ninguna presión sobre las palancas.

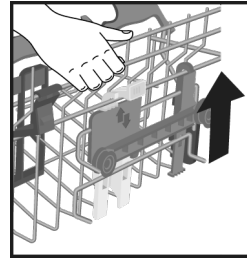

Para bajarla: sostenga la cesta por los lados, presione las dos palancas B a los lados de la cesta y bájela.

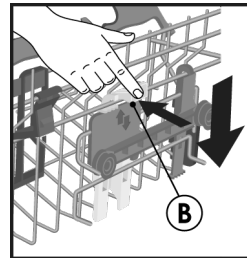

ADVERTENCIA:

Recomendamos ajustar la cesta antes de cargar los platos.



ADVERTENCIA:

Acompañe siempre la cesta durante su descenso en la posición de parada.



ADVERTENCIA:

NUNCA suba o baje la cesta de un solo lado.

5. COLOCACIÓN DE LA VAJILLA

Uso de la cesta superior

Portavasos

(solo en algunos modelos)

La cesta superior (fig.1) está equipada con soportes móviles enganchados al panel lateral. Se pueden colocar en la posición abierta (A) para colocar tazas de té, café, cuchillos largos y cucharones, o en la posición inferior (B) para tener más espacio en la cesta superior

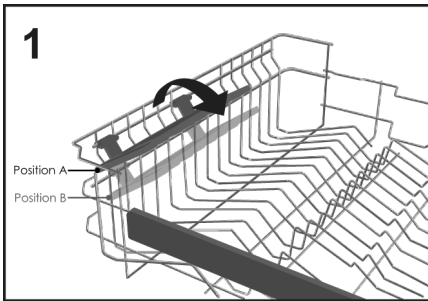

- Los vasos con forma de copa pueden colgarse en los extremos de los soportes. (fig.2).

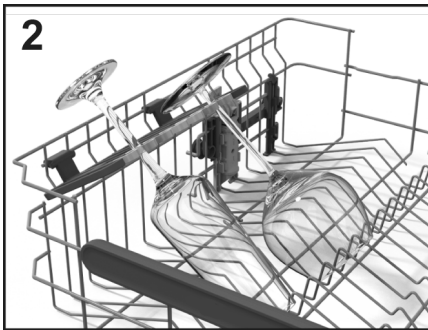

Uso de la cesta superior

- La cesta superior ha sido diseñada para ofrecer la máxima flexibilidad de uso. Se puede cargar con platos de postre, tazas y vasos, que es aconsejable bloquear para evitar que se vuelquen por los chorros.

- Coloque las placas más grandes ligeramente inclinadas hacia la parte delantera para que sea más fácil la inserción de la cesta dentro de la máquina.



ADVERTENCIA

Después de cargar la cesta asegúrese de que el brazo aspersor gira libremente sin golpear platos o utensilios de cocina.

Una carga diaria estándar está representada en fig.3.

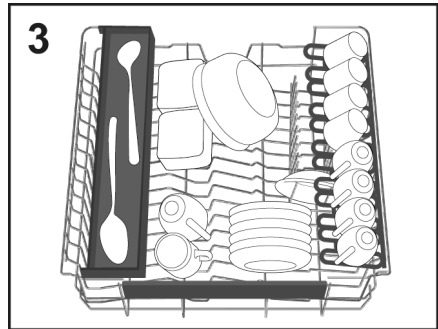

"Maxi-Ladle"

(solo en algunos modelos)

Este accesorio (fig.4), ha sido diseñado para proporcionar una posición de lavado óptima para todos los objetos de cocina largos o herramientas como cuchillos de pan, cucharillas y tenedores.

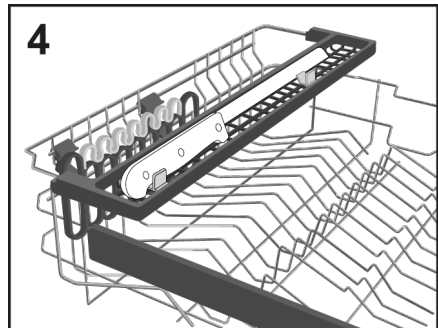

"TOTAL CARE+" (solo en algunos modelos)

Total Care+, un juego específico de accesorios para cuidar los objetos más valiosos y delicados como cristales, cerámica, copas de vino y más: Soporte doble dedicado (izquierda y derecha) aplicado sobre la cesta superior, separado de portavasos, diseñado con una superficie de goma para proteger los puntos de contacto. Por otra parte, un doble juego de esteras de protección de goma se colocan en el espacio del suelo donde los vasos están en contacto con la cesta, proporcionando el máximo cuidado.

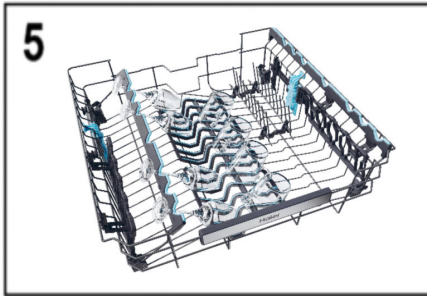

Uso de la cesta inferior

- La cesta inferior alberga ollas, sartenes, cuencos, ensaladeras, tapas, platos para servir, platos y platos para sopas.
- La cubertería debe colocarse con el mango hacia abajo en el recipiente especial de plástico colocado en la cesta inferior (**fig.10-11**) asegurándose de que la cubertería en sí misma no impide la rotación del brazo pulverizador o la apertura del compartimento del detergente.

Rejillas plegables (solo en algunos modelos)

En la cesta inferior (**fig.6**), puede haber algunos peines ajustables (**C-D-E dependiendo del modelo**) útiles para garantizar la estabilidad óptima de los platos.

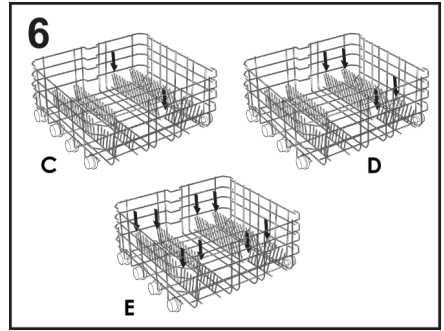

El tamaño no estándar o los platos o platos de forma no estándar pueden ser levantados/inferior (**fig.7 y fig.8**) para garantizar la máxima flexibilidad de carga.

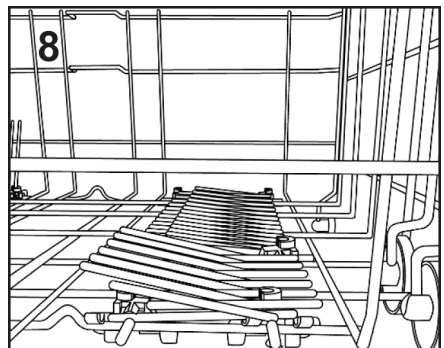
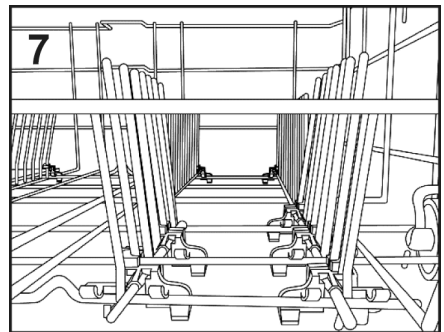

Una carga diaria estándar está representada en **fig.9**.

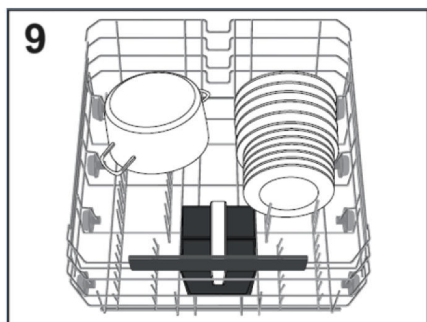

La disposición racional y correcta de los platos es una condición esencial para un buen resultado de lavado.

CESTA PARA CUBERTERÍA (solo en algunos modelos)

La cesta de la cubertería está destinada a contener cubiertos de todo tipo, excepto aquellos de tal longitud que interfiera con el aspersor superior. La cubertería debe colocarse en los espacios apropiados de las rejillas superiores para permitir un paso óptimo de agua. Es posible quitar las rejillas superiores levantándolas y deslizándolas dentro de su sitio. (fig.10).

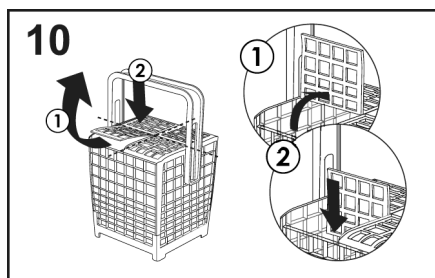

Se puede ajustar la altura del mango de la cesta de la cubertería tirando o empujando el mango (fig.11).

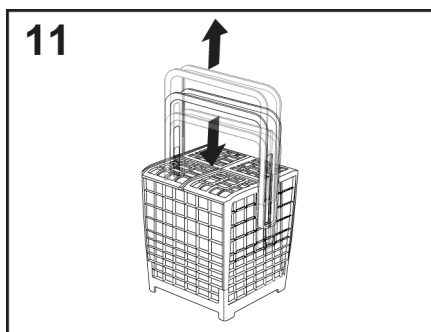

En la **figura 9** se muestra un ejemplo de posicionamiento de la cubertería.



ADVERTENCIA

Los cuchillos y demás utensilios con puntas afiladas deben cargarse en la cesta con las puntas hacia abajo o en posición horizontal.

USO DE LA TERCERA CESTA (solo en algunos modelos)

Utilice la tercera cesta para cargar los cubiertos, como se muestra en la imagen (fig.12). Cargue los cuchillos con el lado de corte hacia abajo.

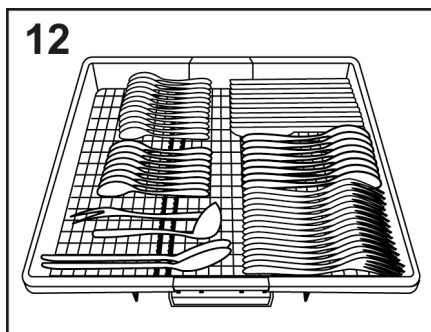

Si es necesario, los estantes laterales de la tercera cesta se pueden deslizar o retirar (fig.13-14) para crear un espacio adicional en la cesta superior destinado a artículos voluminosos, como copas de vino.

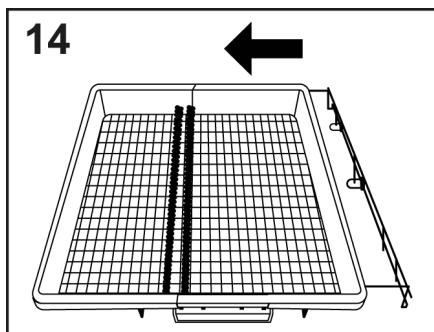
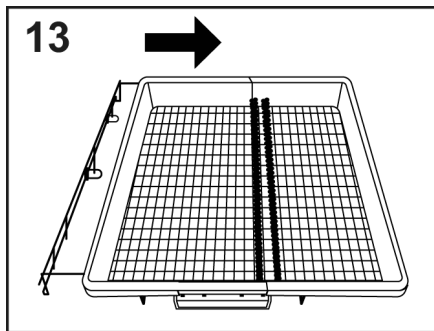

6. INFORMACIÓN PARA LOS LABORATORIOS DE PRUEBAS

Solicite la información necesaria para efectuar los test comparativos y las medidas de rumorosidad (según la Norma EN) a la siguiente dirección:

testinfo-dishwasher@candy.it

En la solicitud de ruego especificar el modelo y el número de matrícula del lavavajillas (ver en tarjeta de datos).

POWER WASH (solo en algunos modelos)

En algunos programas (véase la tabla de programas), el tercer brazo de lavado, situado en la parte inferior del lavavajillas **POWER WASH**, también estará habilitado. Esta característica es ideal para limpiar vajillas o utensilios de cocina muy sucios, colocándolos directamente en el área de la cesta por encima del brazo **POWER WASH** (fig.15).



7. CARGA DEL DETERGENTE

(Fig.A "2")

El detergente

IMPORTANTE

Es indispensable utilizar un detergente específico en polvo, líquido o en pastillas para el lavado de vajillas.

No deben emplearse detergentes para el lavado de la ropa. Detergentes no idóneos (como los de uso para lavado a mano), no contienen los ingredientes adaptados al lavado en lavavajillas e impiden el correcto funcionamiento de la máquina.

Carga del detergente

El depósito de detergente se encuentra dentro de la puerta (**fig.A "2"**). Si la puerta del contenedor está cerrada, para abrirla simplemente pulse la tecla de apertura (**A**): la puerta siempre está abierta al final de cualquier programa de lavado, lista para su próxima utilización.

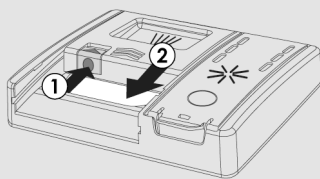

ADVERTENCIA

En el cesto inferior, no cargue vajilla en posición tal que impida la apertura de la tapa del contenedor de detergentes y la extracción del detergente.

La dosis de detergente puede variar en función del grado de suciedad y tipo de vajilla. Nosotros le aconsejamos utilizar de 20 ÷ 30 g de detergente en la cubeta lavado (**B**).

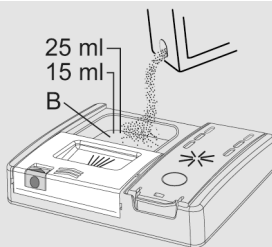

Si estás usando pastillas, una debe ser suficiente. Inserta las PASTILLAS asegurándote de que no interfieras con el sistema de apertura.

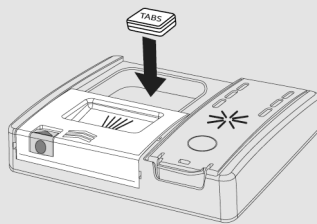

Después de verter el detergente en el recipiente, cierre la puerta de nuevo, empujando en la dirección de la flecha hasta que haga clic en su lugar.

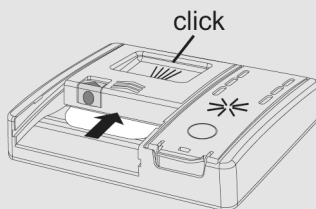

Puesto que los detergentes no son todos iguales, consulte las instrucciones del fabricante. Recordamos que una cantidad insuficiente de detergente provoca una incompleta eliminación de la suciedad, mientras, un exceso de detergente, no sólo no mejora el resultado del lavado, sino además, representa un despilfarro.

No excederse en el uso de detergente representa una contribución al mantenimiento del medio ambiente.

Cargue detergente prelavado en programas que lo requieran

En programas que tengan un ciclo de prelavado que requiera una dosis adicional de detergente (véase el capítulo de los programas de lavado), el detergente adicional debe verterse en el lugar adecuado **(C)**.

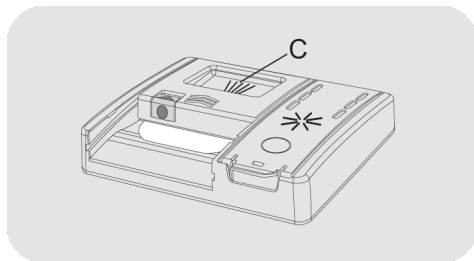

8. TIPOS DE DETERGENTE

Detergentes en pastillas

Los detergentes en pastillas de diferentes fabricantes, se disuelven a velocidades diversas, por tanto en los programas breves, algunas pastillas pudieran no ser totalmente eficientes al no disolverse completamente. Si se utiliza este tipo de detergente se recomienda seleccionar el programa mas largo para garantizar la completa disolución del mismo.

IMPORTANTE

Para obtener resultados de lavado óptimos, las pastillas DEBEN ser introducidas en el dispensador del detergente, NO directamente en la cuba.

Detergentes concentrados

Los detergentes concentrados, con reducida alcalinidad y enzimas naturales, combinados con programas de lavado a 50°C, permiten tener un menor impacto en el ambiente y preservan los cubiertos y el propio lavavajillas. Los programas de lavado a 50°C han sido ideados para disfrutar completamente de las propiedades de disolución de la suciedad por parte de las enzimas, permitiendo por tanto, con la utilización de detergentes concentrados obtener los mismos resultados de los programas a 65°C pero a una temperatura inferior.

Detergentes combinados

Los detergentes que contienen además abrillantador, deben ser introducidos en el dispensador para el detergente de lavado. El contenedor del abrillantador debe estar vacío (si no fuera así antes de utilizar detergentes combinados, regular al mínimo el dosificador de abrillantador).

Detergentes combinados "PASTILLAS"

Si decide utilizar detergentes combinados ("3 en 1"/"4 en 1"/"5 en 1", etc.) que pudiera dar como resultado un menor consumo de sal o

abrillantador, se deben respetar las siguientes advertencias:

- Leer atentamente y abstenerse escrupulosamente a las instrucciones de uso y a las advertencias indicadas en el envase del detergente combinado que se va a utilizar;
- La eficacia de los productos que dan lugar a la no necesaria utilización de sal, dependen de la dureza del agua de alimentación del aparato. Verificar que la dureza del agua se compensa con el intervalo de funcionamiento indicado en el paquete del detergente.

Si con el uso de este tipo de producto se obtuvieran resultados de lavado no satisfactorios, dirijase al fabricante del detergente.

La utilización inadecuada de estos productos podría llevar a:

- formación de depositos calcáreos en el aparato y vajilla;
- una empeoramiento del grado de secado y/o lavado.

IMPORTANTE

En el caso de reclamaciones que puedan estar ligadas a la utilización impropia de estos productos, no serán validas las prestaciones especificadas en la garantía.

Se recuerda que el uso de los detergentes combinados "PASTILLAS" convierte en superflua la señalación de falta de sal y abrillantador (prevista en algunos modelos).

En el caso que se dieran problemas de lavado y/o secado se aconseja el uso de productos tradicionales (sal, abrillantador, detergente en polvo).

En este caso se aconseja que:

- Rellenar nuevamente el contenedor de sal y abrillantador;
- Continuar con un normal ciclo de lavado sin carga.

Se comunica que volviendo al uso de sal tradicional, serán necesarios algunos ciclos de lavado antes de que el sistema de descalcificación del agua vuelva a funcional de modo correcto.

9. CARGA DEL ABRILLANTADOR

(Fig. A "3")

Abrillantador

El abrillantador, liberado automáticamente durante el último ciclo de aclarado, ayuda a los platos a secar rápidamente y evita la formación de manchas.

Llenado del depósito del abrillantador

El depósito del abrillantador está al lado del depósito de detergente (fig. A "3").

Para abrir, pulse la lengüeta de la tapa del dispensador de ayuda para el abrillantador y extráigala.

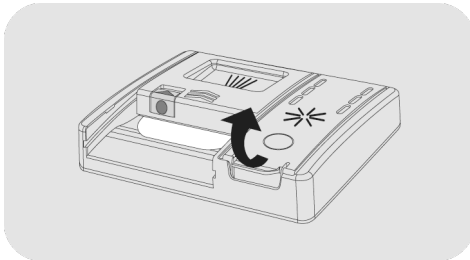

Añada el abrillantador hasta la indicación Máx.

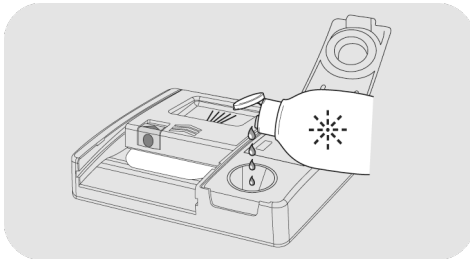

- Si se derrama el abrillantador, sáquelo del depósito de lavado.

- El abrillantador derramado puede provocar espumas excesivas durante el ciclo de lavado.
- Cierre la tapa del dispensador del abrillantador.
- La tapa hace clic en la posición de bloqueo.

Utilice siempre aditivos de abrillantador adecuados para lavavajillas automáticos.



Modelos equipados con pantalla o indicador de abrillantador (solo en algunos modelos)

Cuando sea necesario llenar el depósito del abrillantador, la pantalla indicará la falta de abrillantador (en los modelos con pantalla) o se encenderá la luz indicadora designada en el panel de control.

Esto se ha ajustado de fábrica a nivel 4, ya que satisface a la mayoría de los usuarios.

Ajuste de la cantidad de abrillantador

Inicie SIEMPRE el procedimiento con el lavavajillas apagado.

1. Encienda el electrodoméstico, pulse el botón "ENCENDER/APAGAR" .
2. Mantenga pulsado el botón "AJUSTES"  "5" (5 seg.), se emitirá un pitido breve.
3. En la pantalla aparece el mensaje "AJUSTES".
4. Pulse "SELECCIÓN DE PROGRAMA" < P P > para navegar por el submenú.
5. Elija la opción "ABRILLANTADOR".
6. Pulse "INICIAR/RESTABLECER"  para acceder a los niveles de regulación.

7. Pulse **"SELECCIÓN DE PROGRAMA"** < P P > para elegir el valor (R1.....R6).

8. Pulse **"INICIAR/RESTABLECER"**  para confirmar.

9.ulse **"ENCENDER/APAGAR"**  para confirmar.

3. Cierre la tapa. Asegúrese de que la tapa se bloquea en su sitio.

Ajuste de la cantidad de abrillantador

Solo es posible ajustar la cantidad de abrillantador utilizado por el lavavajillas durante el lavado a través de una aplicación especial que se puede descargar desde la web con su smartphone.

El ajuste se ha ajustado de fábrica en el nivel 2, ya que satisface a la mayoría de usuarios.

El contenido de cal del agua afecta considerablemente a la formación de cal y al rendimiento de secado.

Por tanto, es importante regular la cantidad de abrillantador para obtener buenos resultados de lavado.

Si, después del lavado, hay rayas en los platos, disminuya la cantidad una posición. Si aparecen manchas blanquecinas, aumente la cantidad una posición.

El contenido de cal del agua afecta considerablemente a la formación de cal y al rendimiento de secado.

Por tanto, es importante regular la cantidad de abrillantador para obtener buenos resultados de lavado.

Si, después del lavado, hay rayas en los platos, disminuya la cantidad una posición. Si aparecen manchas blanquecinas, aumente la cantidad una posición.

Modelos no equipados con indicador de abrillantador (solo en algunos modelos):

Puede comprobar el nivel del abrillantador mediante la pantalla óptica (B) del recipiente dosificador.

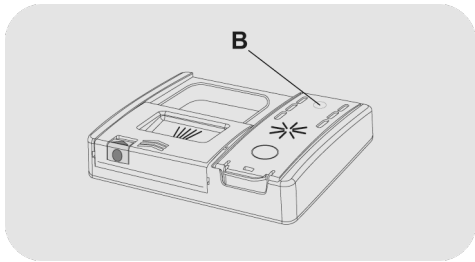

LLENO



oscuro

VACÍO



claro

1. Abra la tapa (C).

2. Llene el recipiente (D) hasta que el abrillantador alcance la marca "MAX".

10. LIMPIEZA DE LOS FILTROS

(Fig. A "4")

El sistema filtrante (**fig.A "4"**) está constituido de:

- A.** Un **contenedor** central, que retiene las partículas más gruesas de suciedad;
- B.** Un **microfiltro** situado debajo de la placa que impide el paso de las partículas de suciedad más pequeñas asegurando así un alcarado perfecto;
- C.** Una **placa** que filtra continuamente el agua.

- Para lograr siempre los mejores resultados hay que controlar la limpieza de los filtros antes de cada lavado.
- Para quitar la unidad de filtro, gire el mango en sentido contrario a las agujas del reloj ① y extráigalo tirando hacia arriba ② (**fig.1**).

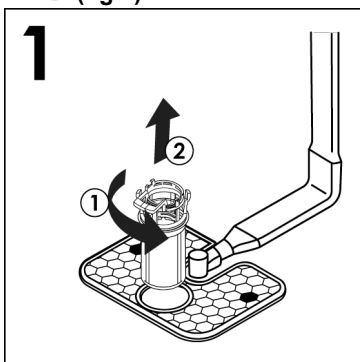

- Para facilitar la limpieza, el contenedor central se extrae (**fig.2**) pulsando los dos botones de los lados y tirando de él hacia arriba.

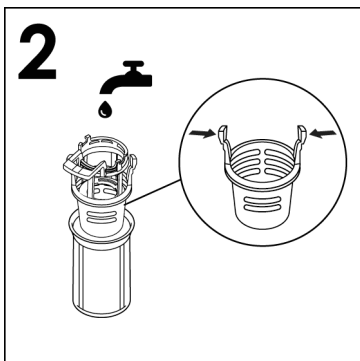

- Extraer la placa (**fig.3**) y lavarlo bajo un chorro de agua (**fig.4**) ayudándose eventualmente con un cepillo.

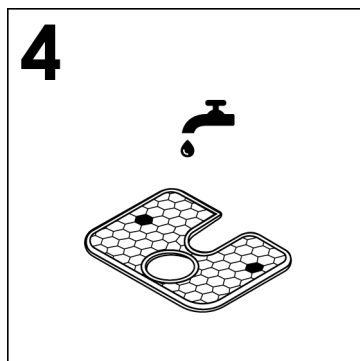
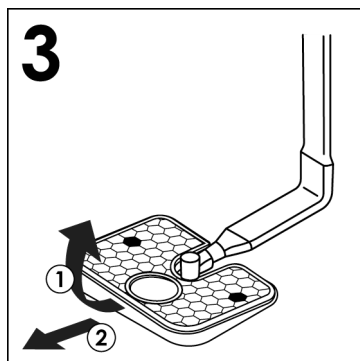

- Vuelva a montar la placa y la unidad de filtro siguiendo las operaciones anteriores en orden inverso, recordando enroscar los componentes correctamente para no poner en peligro el funcionamiento del lavavajillas.

- Con el **microfiltro autolimpiante**, la manutención es mínimo y la revisión del grupo de filtros puede realizarse cada 15 días. No obstante se aconseja controlar, después de cada lavado la parte central para cerciorarse que no quede atascada.



ADVERTENCIA

Una vez limpiados los filtros, debe asegurarse que los mismos hayan sido acoplados correctamente y que la placa se encuentre perfectamente colocada en el fondo del lavavajillas. Tener la precaución de girar, en sentido horario, el filtro en la rejilla superior porque una inserción imprecisa del grupo filtrante puede perjudicar el correcto funcionamiento de la máquina.

No usar el lavavajillas sin el filtro.

11. CONSEJOS PRÁCTICOS

Qué hacer para obtener óptimos resultados de lavado

- Antes de colocar la vajilla en la máquina, eliminar los residuos de comida más grandes (huesecillos, espinas, residuos de carne o verdura, residuos de café, peladuras de fruta, ceniza de cigarrillos, palillos, etc.) para evitar que se atasquen los filtros, el desagüe y los rociadores de los brazos de lavado.
- Evitar enjuagar la vajilla antes de colocarla en la máquina.
- En caso de residuos de comida quemados o asados muy incrustados, en cacerolas y sartenes, se aconseja ponerlas en remojo antes del lavado.
- Colocar la vajilla con la boca vuelta hacia abajo.
- A ser posible evitar que la vajilla esté en contacto una contra la otra, una correcta colocación le dará mejores resultados de lavado.
- Después de haber colocado la vajilla, verificar que los brazos de lavado pueden girar libremente.
- Las ollas y otra vajilla que presentan residuos de comida muy tenaces o requemadas, deberán ser puestas en remojo con agua y detergente para lavavajillas.
- Para el perfecto lavado de la plata es necesario:
 - a) aclarar apenas usada, sobre todo si ha estado empleada para mayonesa, huevos, pescados, etc.;
 - b) no rociarla con detergente;
 - c) no ponerla en contacto con otros metales.

Qué hacer para ahorrar

Cómo usar su lavavajillas de forma respetuosa con el medio ambiente y con el máximo ahorro.

- Logra un uso óptimo de energía, agua, detergente y tiempo lavando el tamaño de carga máximo recomendado. Ahorra hasta un 50 % de energía lavando una carga completa en lugar de 2 medias cargas.
- En el caso que se desee lavar a plena carga, reponer la vajilla en la máquina apenas terminada la comida, poniendo en marcha lo más pronto posible, efectuando eventualmente el programa REMOJO FRIO para reblandecer la suciedad y eliminar los residuos mayores entre una carga y otra en espera de continuar el programa de lavado completo.
- En presencia de suciedad poco consistente o del cesto no muy cargado seleccionar un programa ECONOMICO siguiendo las indicaciones de la lista de programas.
- Los programas más eficientes en términos de uso combinado de agua y energía suelen ser los más largos a las temperaturas más bajas.

Qué cosa no se debe lavar

- Es bueno recordar que no todo tipo de vajilla puede ser lavado en el lavavajillas; se desaconseja introducir piezas en material termoplástico, cubiertos con mando de madera o plástico, pucheros con asas de madera, vajilla de aluminio, de cristal o vidrio aplomado si no está específicamente indicado.
- Ciertas decoraciones pueden tender a decolorarse, por tanto, se aconseja efectuar el lavado en máquina varias veces de una sola pieza y sólo después de comprobar que no se decolora, lavar la totalidad de las piezas.

- Es aconsejable no lavar cubiertos de plata con cubiertos de acero para evitar que se produzca una reacción química entre ambas.

IMPORTANTE

Cuando se compre nueva vajilla cerciorarse siempre que es idónea para su lavado en lavavajillas.

Sugerencias para ahorrar

- Para evitar posibles derrames del cesto superior, sacar primero el cesto inferior.
- Si se ha de dejar la vajilla en la máquina durante un cierto tiempo, entreabrir la puerta para favorecer la circulación del aire y mejorar el ulterior secado.

12. LIMPIEZA Y MANTENIMIENTO

Un mantenimiento adecuado de su electrodoméstico puede prolongar su vida útil.

Limpieza exterior del electrodoméstico

- Desconecte el electrodoméstico de la red eléctrica.
- Para limpiar el exterior del lavavajillas no se deben usar, ni disolventes (desengrasantes) ni abrasivos. Únicamente un paño de agua tibia.

Limpieza del interior del electrodoméstico

- El lavavajillas no requiere ningún mantenimiento especial, ya que la cuba de lavado es autolimpiante.
- Periódicamente limpiar la guarnición de goma de la puerta, con un paño húmedo eliminando cuidadosamente cualquier residuo de alimentos o abrillantador.
- Se recomienda una limpieza Lavavajillas, con el fin de eliminar los depósitos de piedra caliza o la suciedad. Sugerimos realizar un ciclo de lavado periódicamente con productos de limpieza lavavajillas especializados. Para todas las operaciones de limpieza del lavavajillas, debe estar vacío.
- Si a pesar de la normal limpieza de placa y filtro, se notasen vajillas o cacerolas insuficientemente lavadas o aclaradas, se debe controlar que todos los rociadores de los brazos (**fig.A "5"**) estén libres de restos de suciedad.

Si este no fuese el motivo, proceder a su limpieza de la siguiente forma:

- 1) Retire el brazo del rotor superior girando la tuerca anular de la derecha a la izquierda (**fig.1**);

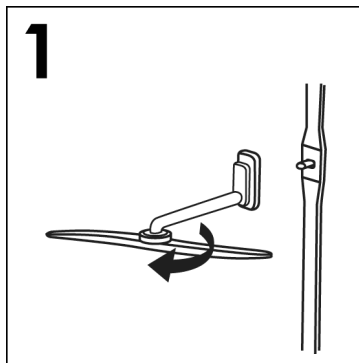

- 2) Extraiga el brazo inferior del rotor tirando simplemente hacia arriba (**fig.2**);

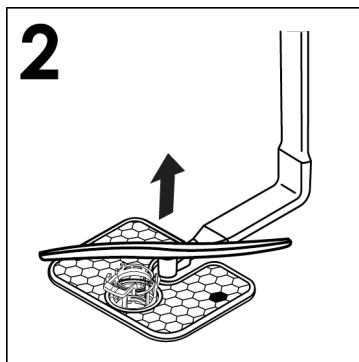

- 3) Lave los brazos del rotor bajo el chorro de agua para limpiar cualquier obstrucción en las cabezas pulverizadoras (**fig.3**);

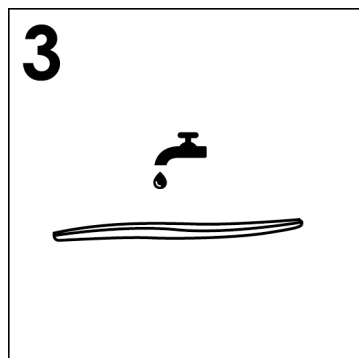

No use herramientas que puedan distorsionar la cabeza de los aspersores.

- 4) Cuando haya terminado, vuelva a colocar los brazos del rotor en la misma posición, recordando volver a alinear la flecha y atornillar en la posición (**fig.4**);

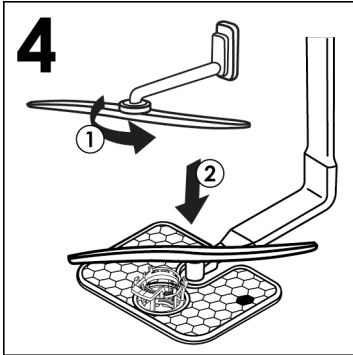

- 5) Tanto la cuba como el interior de la puerta son de acero inoxidable. Si se produjeran manchas de óxido, ello se debería únicamente a una fuerte presencia de sales de hierro en el agua.
- 6) Para quitar estas manchas se aconseja el uso de un abrasivo de grano fino. No utilizar nunca sustancias con cloro, cepillos de acero, etc.

3. cerrar el grifo del agua;
4. rellenar el recipiente del abrillantador;
5. dejar la puerta ligeramente abierta;
6. dejar el interior de la máquina limpio;
7. si la máquina se encuentra en un ambiente donde la temperatura es inferior a 0°C, el agua residual de los conductos puede congelarse. Por eso se debe trasladar la máquina a un lugar donde la temperatura ambiente sea superior a 0°C y esperar 24 horas antes de ponerla en marcha.

ES

DESPUES DEL USO

Después de cada lavado cerrar perfectamente el grifo del agua, para aislar el lavavajillas de la red hidráulica de alimentación y desconectar el mando paro/marcha para aislar la máquina de la red eléctrica.

Si el lavavajillas debe permanecer parado largo tiempo, aconsejamos las siguientes operaciones:

1. realizar un programa de lavado sin vajilla, pero con detergente, para desengrasar la máquina;
2. desenchufar la toma corriente;

13. DESCRIPCIÓN DEL PANEL DE CONTROL

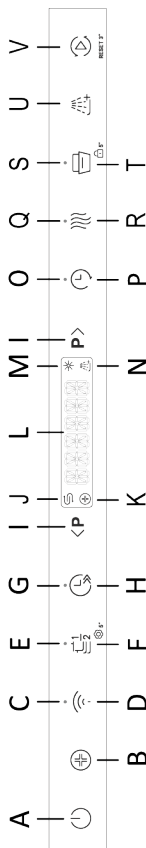

- A** Botón de ENCENDER/APAGAR
- B** Botón ACTIVE HIGIENE
- C** Piloto REGISTRO WI-FI
- D** Botón REGISTRO WI-FI
- E** Piloto MEDIA CARGA
- F** Botón MEDIA CARGA/AJUSTES
- G** Piloto EXPRESS
- H** Botón EXPRESS
- I** Botón SELECCIÓN DE PROGRAMA
- J** Piloto SAL VACÍO
- K** Piloto ACTIVE HIGIENE
- L** PANTALLA
- M** Luz de ABRILLANTADOR VACÍO
- N** Piloto INTENSIVO+
- O** Piloto INICIO DIFERIDO
- P** Botón INICIO DIFERIDO
- Q** Piloto EXTRA DRY
- R** Botón EXTRA DRY
- S** Piloto AUTO DOOR
- T** Botón AUTO DOOR/PROTECCIÓN NIÑOS
- U** Botón INTENSIVO+
- V** Botón INICIAR/RESTABLECER

14. DATOS TÉCNICOS

TAMAÑO

DATOS	INDEPENDIENTE		ENCASTRADO	
	CON ENCIMERA	SIN ENCIMERA	MEDIO-ENCASTRADO	ENCASTRADO
Ancho x Alto x Fondo (cm)	60x85x60.9	59,8x82x58	59,8x81,8 ÷ 89,8x57	59,8x81,8 ÷ 89,8x55
Fondo con puerta abierta (cm)	120	117	117	117

DATOS TÉCNICOS (ver placa de datos eléctricos)

	12	13	14	15	16
Cubiertos (EN 50242)	8 personas	8 personas	9 personas	9 personas	9 personas
Capacidad con ollas y platos	8 personas	8 personas	9 personas	9 personas	9 personas
Presión de suministro de agua (MPa)	Min. 0,08 – Max. 0,8				
Fusible / Entrada de potencia / Tensión de alimentación	Ver placa de datos eléctricos				

15. SELECCIÓN DE PROGRAMA Y CARACTERÍSTICAS ESPECIALES

Botón de ENCENDER/APAGAR





- Para encender y apagar el electrodoméstico, pulse el botón de **ENCENDER/APAGAR**.

La primera vez que encienda el electrodoméstico

- Enchufe la máquina a la red eléctrica.
- Pulsa el botón **"ENCENDER/APAGAR"**



En esta fase, solo los botones **"SELECCIÓN DE PROGRAMA"** e **"INICIAR/RESTABLECER"** permanecerán activados.

- En la pantalla aparecerá el mensaje **"ESTABLECER IDIOMA"** seguido de **"ENGLISH"**.
- Pulsando el botón **"SELECCIÓN DE PROGRAMA" <P P>** puede seleccionar el idioma preferido.
- Para aceptar la opción de idioma, pulse el botón **"INICIAR/RESTABLECER"** . Inmediatamente después, aparecerá el mensaje **"BIENVENIDO"**, en la pantalla una vez y las luces se apagarán.
- En la pantalla aparecerá el programa **"ECO"** preestablecido.
- Para adaptar el ciclo de lavado al tipo de platos sucios, elija el programa adecuado seleccionando los botones **"SELECCIÓN DE PROGRAMA" <P P>**.
- Seleccione las opciones de lavado si es necesario.
- Pulse el botón **"INICIAR/RESTABLECER"** .



ADVERTENCIA

En el caso de que el lavavajillas permanezca encendido sin seleccionar ni iniciar ningún programa, este se apagará automáticamente después de 5 minutos.

ES

La próxima vez que encienda el electrodoméstico

Mantenga pulsado el botón de **ENCENDER/APAGAR** para encender la máquina y el programa **"ECO"** o el programa que haya decidido utilizar aparecerá en la pantalla, guardándolo cuando el lavavajillas esté encendido. (Para guardar el programa, consulte el **"menú AJUSTES"** del apartado específico **"FUNCIÓN MEMO"**).

Programas "AUTOMÁTICOS"

Modelos con sensor de carga inteligente
El programa **"SMART AI - SMART AI PRO"** gracias a un algoritmo que analiza el nivel de suciedad de los platos en tiempo real, ajusta automáticamente la temperatura y el tiempo de lavado ideales, optimizando el consumo de agua y electricidad.

Modelos con sensor de suciedad (solo en algunos modelos).

El lavavajillas está equipado con un sensor de suciedad, capaz de analizar la turbiedad del agua durante todas las **fases del programa "AUTOMÁTICO"** (*ver la leyenda del programa*). Este aparato adapta automáticamente los parámetros del ciclo de lavado a la cantidad real de suciedad de la vajilla, ya que la turbiedad del agua está ligada a la cantidad de suciedad de la vajilla. De este modo, se garantizan excelentes resultados de lavado a la vez que se optimizan el consumo de energía y agua.

Programas "IMPULSO" o "INTERMITENTE" (solo en algunos modelos)

Algunos programas utilizan un sistema de impulsos o lavado intermitente (dependiendo del modelo) que reduce el consumo, el ruido y mejora el rendimiento.

El funcionamiento «intermitente» de la bomba de lavado NO debe considerarse un mal funcionamiento. Es una característica del lavado por impulsos, por lo que debe considerarse una característica normal del programa.

Interrupción de un programa

No se recomienda abrir la puerta mientras se esté ejecutando un programa, especialmente durante las fases de lavado principal y el aclarado en caliente final. Sin embargo, si se abre la puerta mientras se está ejecutando un programa (por ejemplo, para añadir platos) el electrodoméstico se detendrá automáticamente.

Cierre la puerta, **sin pulsar ningún botón**. El ciclo comenzará desde donde lo dejó.



ADVERTENCIA:

Si abre la puerta durante el ciclo de secado, una señal acústica intermitente le avisará de que el ciclo de secado aún no ha terminado.

Cambiar un programa en curso

Si desea cancelar y modificar un programa que ya está en curso, proceda de la siguiente manera:

1. Mantenga pulsado el botón **"INICIAR/RESTABLECER"**  durante al menos 3 segundos

2. La cuenta atrás aparece en la pantalla **"3 -2 -1"**. mientras se mantiene pulsada el botón **"RESTABLECER"**.
3. En la pantalla aparecerá **"RESTABLECER"** y sonará un pitido.
4. El programa en curso se cancelará y el programa **"ECO"**, o el programa que haya decidido utilizar, aparecerá en la pantalla memorizándolo cuando el lavavajillas esté encendido.
5. En este punto se puede configurar un nuevo programa con las teclas **"SELECCIÓN DE PROGRAMA" < P >**.



ADVERTENCIA:

Antes de iniciar un nuevo programa, debe comprobar que aún hay detergente en el dispensador. Si es necesario, llénelo de detergente.

Operaciones del programa (solo para los modelos independientes)

Mientras el programa se está ejecutando, la pantalla muestra el tiempo restante hasta el final del ciclo. Puede verse el nombre del programa en pantalla pulsando cualquier tecla excepto **"INICIAR/RESTABLECER"**



Si se produce alguna interrupción en el suministro eléctrico mientras el lavavajillas está funcionando, una memoria especial almacena el programa seleccionado y, cuando se restablece el suministro, se reanuda desde donde lo dejó.

Fin del programa

El fin del programa se indicará mediante 3 señales que duran 3 segundos intercaladas con una pausa de 20 segundos. Después de un minuto, el lavavajillas se apagará. Al mismo tiempo aparecerá el mensaje **"FIN"** en la pantalla durante un minuto.

Solo en los modelos con la opción **AUTO DOOR**, la puerta se abrirá automáticamente durante la fase de secado y tendrá que esperar a la señal de fin de ciclo antes de retirar los platos.

Botón **MEDIA CARGA** / **AJUSTES**

Esta tecla permite seleccionar **dos** funciones diferentes.

MEDIA CARGA

Botón "MEDIA CARGA"

(solo para aquellos modelos en los que se equipa)

Desarrollado especialmente para la suciedad ligera, pequeñas cargas que encajan aproximadamente la mitad de la capacidad del lavavajillas. Seleccionar esta opción le permite ahorrar tiempo, energía y agua

Después de seleccionar el programa, pulse el botón y se encenderá la luz indicadora.

Si esta opción no es compatible con el programa establecido, se escuchará un sonido.

En los modelos solo con la versión **PRO**, también puede elegir la cesta de lavado..

Cada vez que se pulsa el botón de media carga, la cesta de lavado aparecerá en la pantalla.



Ambas cestas.



Cesta inferior.



Cesta superior.

En los modelos con una 3ª cesta, siempre estará activo.





AJUSTES

El lavavajillas viene con determinados ajustes de fábrica. Sin embargo, puede adaptar los diferentes parámetros a sus necesidades de lavado desde el menú de ajustes. Se pueden ajustar los siguientes parámetros (**IDIOMA** → **PASTILLAS** → **DESCALCIFICADOR** → **ABRILLANTADOR** → **INDICADOR ACÚSTICO** → **FUNCIÓN MEMO** → **LUZ INTERIOR***)

*solo para aquellos modelos en los que se equipa

Inicie **SIEMPRE** el procedimiento con el lavavajillas apagado.

CONFIGURACIÓN DEL IDIOMA

1. Encienda el lavavajillas con el botón "**ENCENDER/APAGAR**" .
2. Mantenga presionado el botón "**OPCIONES**"  durante aproximadamente 5 seg.
3. En la pantalla aparece el mensaje "**AJUSTES**".
4. Pulsando la tecla "**SELECCIÓN DE PROGRAMA**" <P P> puede seleccionar los parámetros sucesivos que se van a ajustar.
5. Seleccione la opción "**IDIOMA**" que aparece en la pantalla
6. Pulse el botón "**INICIAR/ RESTABLECER**"  para confirmar el parámetro seleccionado.
7. En la pantalla aparecerá "**ENGLISH**".
8. Pulse los botones "**SELECCIÓN DE PROGRAMA**" <P P> para elegir el nuevo idioma.
9. Pulse el botón "**INICIAR/ RESTABLECER**"  para confirmar la configuración del idioma elegido, se mostrará "**IDIOMA**" y se escuchará un sonido breve.

10. Para salir del menú, pulse la tecla **"ENCENDER/APAGAR"** .





PASTILLAS

AJUSTE DE LAS OPCIONES DE "PASTILLAS"

(solo para aquellos modelos en los que se equipa)

Esta opción permite el uso óptimo de pastillas («3 en 1»/«4 en 1»/«5 en 1», etc.). Pulsando este botón se modifica el programa de lavado para obtener un rendimiento óptimo con pastillas o detergentes combinados; además, se desactivan los indicadores de sal y abrillantador.

Esta opción se recomienda cuando se utiliza el programa **RAPID**, cuya duración se ampliará para permitir un mejor rendimiento de las pastillas de detergente.

1. Encienda el lavavajillas con el botón **"ENCENDER/APAGAR"** .
2. Mantenga pulsado el botón **"OPCIONES"**  5" durante unos 5 seg.
3. En la pantalla aparece el mensaje **"AJUSTES"**.
4. Pulsando la tecla **"SELECCIÓN DE PROGRAMA"** <P P> puede seleccionar los parámetros sucesivos que se van a ajustar.
5. Seleccione el ajuste **"PASTILLAS"**.
6. Pulse el botón **"INICIAR/ RESTABLECER"**  para confirmar el parámetro seleccionado.
7. Pulse los botones **"SELECCIÓN DE PROGRAMA"** <P P> para elegir los dos ajustes:
 - **PASTILLAS**
 - **NO**
8. Confirme su elección pulsando **"INICIAR/RESTABLECER"** .

- Si se confirma la configuración **"PASTILLAS"**, aparecerá **"PASTILLAS"** en la pantalla, que se desplazará continuamente, luz **"PASTILLAS"** aparecerá en la pantalla

- Si se confirma el ajuste **"NO"** aparecerá **"PASTILLAS"** en la pantalla y se apagará la luz de advertencia.

9. Para salir del menú, pulse la tecla **"ENCENDER/APAGAR"** .

DESCALCIFICADOR

Para los ajustes del **DESCALCIFICADOR**, consulte el capítulo apropiado

ABRILLANTADOR

Para los ajustes del **ABRILLANTADOR**, consulte el capítulo apropiado.



SELECCIÓN Y AJUSTES DEL INDICADOR ACÚSTICO

L'attivazione/disattivazione El indicador acústico que suena al pulsar las teclas utilizadas para seleccionar y configurar las funciones de lavado y las opciones se puede activar/desactivar de la siguiente manera (se activa de forma predeterminada):



ADVERTENCIA:

El indicador acústico permanecerá siempre activo cuando la máquina está encendida y apagada, al inicio o al final de un ciclo de lavado o en caso de que se produzca un problema o error con la máquina

1. Encienda el lavavajillas con el botón **"ENCENDER/APAGAR"** .
2. Mantenga pulsado el botón **"OPCIONES"**  5" durante unos 5 seg.
3. En la pantalla aparece el mensaje **"AJUSTES"**.

4. Pulsando la tecla **"SELECCIÓN DE PROGRAMA" <P P>** puede seleccionar los parámetros sucesivos que se van a ajustar.

5. Seleccione los ajustes **"INDICADOR ACÚSTICO"**.

6. Pulse el botón **"INICIAR/ RESTABLECER"**  para confirmar el parámetro seleccionado.

7. Pulse los botones **"SELECCIÓN DE PROGRAMA" <P P>** para elegir los dos ajustes:

- SI
- NO

8. Confirme su elección pulsando **"INICIAR/RESTABLECER"** .

- Si se confirman los ajustes, aparecerá **"INDICADOR ACÚSTICO"** en la pantalla y se desplazará continuamente.

9. Para salir del menú, pulse la tecla **"ENCENDER/APAGAR"** .

6. Pulse los botones **"SELECCIÓN DE PROGRAMA" <P P>** para elegir los dos ajustes:

- **ÚLTIMO USADO**
- **NO**

7. Confirme su elección pulsando **"INICIAR/RESTABLECER"** .

- Si el ajuste se confirma, aparecerá **"ÚLTIMO USADO"** en la pantalla y se desplazará continuamente.

8. Para salir del menú, pulse la tecla **"ENCENDER/APAGAR"** .

LUZ INTERIOR
(solo para aquellos modelos en los que se equipa)

El innovador sistema de iluminación interior ha sido diseñado de acuerdo con altos estándares estéticos para hacer que su lavavajillas sea aún más funcional. Al cargar o vaciar el lavavajillas, dos potentes luces LED iluminan el interior del lavavajillas.

Las luces se encienden tan pronto como se encienda la máquina con el botón de **ENCENDER/APAGAR** .

Después de un período de 5 min. el lavavajillas entra en modo de espera, apagando las luces.

Después de finalizar el ciclo, pulse la tecla de **ENCENDER/APAGAR**  para volver a encender la iluminación interna.

La luz no se enciende cuando la máquina está en el estado de inicio diferido o pausa.

1. Encienda el lavavajillas con el botón **"ENCENDER/APAGAR"** .

FUNCIÓN MEMO

Para permitir el almacenamiento del último programa utilizado, proceda de la siguiente manera:

1. Encienda el lavavajillas con el botón **"ENCENDER/APAGAR"** .

2. Mantenga pulsado el botón **"OPCIONES"**  5" durante unos 5 seg.

3. En la pantalla aparece el mensaje **"AJUSTES"**.

4. Pulsando la tecla **"SELECCIÓN DE PROGRAMA" <P P>** puede seleccionar los parámetros sucesivos que se van a ajustar.

5. Seleccione el ajuste **"ÚLTIMO USADO"**.

2. Mantenga presionado el botón **"OPCIONES"**  durante aproximadamente 5 seg.

3. En la pantalla aparece el mensaje **"AJUSTES"**.

4. Pulsando la tecla **"SELECCIÓN DE PROGRAMA"** < P P > puede seleccionar los parámetros sucesivos que se van a ajustar.

5. Seleccione el ajuste **"LUZ INTERIOR"**.

6. Pulse el botón **"INICIAR/ RESTABLECER"**  para confirmar el parámetro seleccionado.

7. Pulse los botones **"SELECCIÓN DE PROGRAMA"** < P P > para elegir los dos ajustes:

- **LUZ INTERIOR**
- **NO**

8. Confirme su elección pulsando **"INICIAR/RESTABLECER"** .

- Si se confirman los ajustes de **"LUZ INTERIOR"**, aparecerá **"PASTILLAS"** en la pantalla y se desplazará continuamente.
- Si se confirma el ajuste **"NO"**, aparecerá en la pantalla **"LUZ INTERIOR"**.

9. Para salir del menú, pulse la tecla **"ENCENDER/APAGAR"** .

La luz externa parpadeará durante 10 segundos para indicar el final del ciclo de lavado.

La luz no se enciende cuando la máquina está en el estado de inicio diferido o pausa.

La luz externa no será visible si se instala un zócalo delante de la misma, o si se coloca un objeto delante del proyector de señal.

Botón "EXPRESS" 
(solo en algunos modelos)

Este botón permite un ahorro medio de energía y tiempo del 25 % (según el ciclo seleccionado), reduciendo la temperatura del agua de lavado y el tiempo de secado durante el aclarado final. Esta opción se recomienda para el lavado de la noche, cuando no se necesitan platos perfectamente secos inmediatamente. Para un mejor secado, deje la puerta del lavavajillas ligeramente entreabierta para favorecer la circulación natural del aire en el lavavajillas

Botón "ACTIVE HYGIENE PROTECTION" 
(solo en algunos modelos)

El sistema de **ACTIVE HYGIENE PROTECTION** permite desinfectar el lavavajillas y los platos eliminando hasta el 99 % de virus, bacterias y alérgenos. Una vez activado mediante el botón adecuado,  las temperaturas del ciclo aumentan a más de 65 °C, iniciando un tratamiento potente de desinfección, aplicado a las cestas y a los principales componentes plásticos dentro del lavavajillas.

FLOOR LIGHT
(solo en algunos modelos)

Mientras el programa de lavado está en marcha, se proyecta una luz sobre el suelo bajo la puerta del lavavajillas. Cuando se inician los ciclos de lavado, la luz permanece encendida hasta el final del ciclo de lavado.

Botón "INTENSIVO+" (solo en algunos modelos)

Esta opción ha sido creada especialmente para aumentar el flujo de agua (y la presión) en todos los brazos aspersores. Perfecto para mejorar los resultados de lavado en platos con mucha suciedad. La función permanecerá activa después de pulsar el botón y se encenderá la luz indicadora relativa del panel de control.

Botón "EXTRA DRY" (solo en algunos modelos)

Esta opción le permite alcanzar la máxima eficacia de secado, aumentando la temperatura del agua de lavado durante la última fase del ciclo de lavado.

Botón AUTO DOOR/PROTECCIÓN NIÑOS

"AUTO DOOR" (solo en algunos modelos)

Esta opción activa un dispositivo especial que abre la puerta unos pocos centímetros durante o al final del ciclo de secado (dependiendo de los programas), favoreciendo un secado más natural y eficiente de los platos. La duración del ciclo seleccionado se modifica automáticamente para permitir la optimización de las temperaturas de lavado, lo que supone una reducción significativa del consumo de energía. La apertura de la puerta en la última fase de secado permite recircular el aire, eliminando el riesgo de malos olores.

Cuando está la puerta abierta, aparece en la pantalla el mensaje "AUTO DOOR".

Esta opción automáticamente estará activa en el programa "ECO". Sin embargo, existe la opción de desactivarla.

ADVERTENCIA:



Con esta opción seleccionada, no debe evitar de ninguna manera que la puerta se abra o forzar el cierre, ya que esto dañaría el mecanismo. Deje el espacio delante de la puerta libre y antes de cerrarlo, espere a que el dispositivo de apertura vuelva a reactivar.

PROTECCIÓN NIÑOS

ACTIVACIÓN DEL BLOQUEO INFANTIL

El lavavajillas está equipado con un bloqueo infantil electrónico. La protección de los niños desactiva los comandos, impidiendo que se realicen cambios no deseados o accidentales.

La protección de niños puede activarse o desactivarse de la siguiente manera:

1. Encienda el lavavajillas pulsando y manteniendo el botón "ENCENDER/APAGAR" .
2. Pulse el botón "PROTECCIÓN NIÑOS"  durante unos 5 segundos.
3. En la pantalla aparecerá "BLOQUEO INFANTIL ACTIVADO" y sonará un pitido corto.
4. Solo el botón "ENCENDER/APAGAR"  permanecerá activo.
5. Cada vez que pulse los botones desactivados, "BLOQUEO". aparecerá en la pantalla

DESACTIVACIÓN DEL BLOQUEO INFANTIL

1. Pulse el botón "PROTECCIÓN NIÑOS"  durante unos 5 segundos.
2. Aparecerá "BLOQUEO OFF" en la pantalla y se escuchará un pitido corto.

Al apagar el lavavajillas con el botón "ENCENDER/APAGAR", la próxima vez que este se encienda, la protección para niños estará activada.

Indicador de advertencia "SIN SAL"

Cuando aparece el mensaje " SAL " en la pantalla o, donde está presente, se enciende la luz respectiva , llene el tanque (véase el capítulo "AÑADIR LA SAL").

Si el nivel de ajuste del descalcificador se establece a 0, esto nunca sucederá (vea el capítulo sobre la configuración del descalcificador).

Luz de advertencia "SIN ABRILLANTADOR"

Cuando aparece en la pantalla el mensaje "ABRILLANTADOR" o, donde esté presente, se enciende la luz respectiva , llene el tanque (véase el capítulo "AÑADIR ABRILLANTADOR").

Si el nivel del ABRILLANTADOR se establece en 0, esto nunca sucederá.

Botón de "INICIO DIFERIDO"

Selección de inicio diferido

Este botón permite programar el inicio del ciclo de lavado con un retraso DE entre 0:30 y 24 horas.

Para establecer el inicio diferido continúe de la siguiente manera.

1. Encienda el lavavajillas manteniendo pulsado el botón "ENCENDER/APAGAR" , durante aproximadamente 3 segundos.
2. Seleccione el programa de lavado.

3. Pulse el botón "INICIO DIFERIDO"  (en la pantalla aparecerá «0:30»).

4. Pulse el botón de nuevo para aumentar el retraso (cada vez que se presiona, el retraso se incrementa en 30 minutos hasta un retraso de 4 horas. Después, cada vez que se presiona el botón se aumentará en 1 hora hasta un máximo de 24:00.

Al pulsar el botón de nuevo después de un retraso de 24:00 volverá a 0:00 (arranque de inicio diferido).

5. Los ajustes de inicio diferido permanecerán visibles en la pantalla durante 5 segundos, o hasta que se pulsen los botones de **ENCENDER/APAGAR - SELECCIÓN DE PROGRAMAS - INICIAR/RESTABLECER**.

Cambiar el programa no cambia el tiempo de retraso y el LED permanecerá encendido.

Cuando pulse el botón "INICIO DIFERIDO" se mostrará el último ajuste realizado.

Inicio de la cuenta atrás y programa con INICIO DIFERIDO

1. Cuando el inicio diferido se establece en un programa:

-después de pulsar "INICIAR/RESTABLECER" 

2. La luz "INICIO DIFERIDO" permanece encendida hasta el final del tiempo.

3. La cuenta atrás diferida empieza a mostrar en la pantalla "EMPIEZA EN XX: XX".

4. El tiempo se mostrará con intervalos de 30 minutos durante 24 horas e intervalos de un minuto durante las últimas 2 horas.

5. Pulsando cualquier botón (excepto los botones "ENCENDER/APAGAR", registro WiFi, "INICIAR/RESTABLECER") durante 3 segundos, aparece el nombre del programa "P XX NAME" (P + número de programa + nombre del programa) durante un solo desplazamiento y después se muestra el tiempo de espera.

2. El mensaje "DEMO ON" se desplazará dos veces en la pantalla.

3. La máquina ya está lista para simular diferentes programas y opciones.

En caso de que se produzca un corte de corriente o apagado, el lavavajillas almacena el tiempo restante al inicio, que se reanudará en el punto en que fue interrumpido una vez que se restablezca la fuente de alimentación o se vuelva a encender la máquina.

Interacción con el MODO DEMO

● En "MODO DEMO" el usuario puede operar el lavavajillas como en condiciones normales de funcionamiento, pero no puede iniciar el programa, solo los **Programas, Opciones e Inicio diferido** están activos. También puede apagar el lavavajillas.

● Si no se pulsa ningún botón en un plazo de 7 segundos, el lavavajillas vuelve al **MODO DEMO PASIVO**.

Si desea cancelar el inicio diferido, proceda de la siguiente manera:

● Mantenga pulsado el botón "INICIAR/RESTABLECER"  durante al menos 3 segundos. La pantalla mostrará "RESTABLECER" y emitirá un pitido.

● Se cancelará el inicio diferido y el programa seleccionado. Aparecerán dos guiones en la pantalla.

● En este punto, si desea iniciar el lavavajillas, tendrá que volver a ajustar el programa deseado y seleccionar los botones de opción si es necesario.

Cuando el lavavajillas está encendido y el MODO DEMO todavía está activo, el mensaje «DEMO ON» se desplaza dos veces en la pantalla para advertir al usuario de que la máquina está en este modo.



DESACTIVACIÓN DEL MODO DEMO



Inicie SIEMPRE el procedimiento con el lavavajillas apagado.

Activación o exclusión del programa MODO DEMO: (Programa de demostración que se utilizará exclusivamente en los puntos de venta)

ACTIVACIÓN DEL MODO DEMO

Inicie SIEMPRE el procedimiento con el lavavajillas apagado.

1. Para iniciar el "MODO DEMO" pulse los botones "ENCENDER/APAGAR"  e Y "MEDIA CARGA/AJUSTES"  al mismo tiempo durante 10 segundos.

1. Para desactivar el MODO DEMO, pulse el botón "ENCENDER/APAGAR"  y "MEDIA CARGA/AJUSTES"  al mismo tiempo durante 10 segundos.

2. El mensaje "DEMO OFF" se desplazará dos veces en la pantalla.

3. El lavavajillas se apaga.

4. La máquina ya está lista para encender y activar en el modo normal.

16. CONTROL REMOTO (WI-FI)

Este electrodoméstico está equipado con tecnología **Wi-Fi** que le permite controlarlo de forma remota a través de una app.

EMPAREJAMIENTO DE ELECTRODOMÉSTICOS (EN LA APLICACIÓN)

- Descarga la aplicación **hOn** en tu dispositivo encuadrando el siguiente código QR:



o desde el enlace:

go.haier-europe.com/download-app

La app **hOn** está disponible para dispositivos tanto **Android** como **iOS**, así como para tablets y smartphones.

Para conocer todos los detalles de las funciones **Wi-Fi**, explore los menús de la app en modo **DEMO**.

- Asegúrese de que el enrutador esté encendido y que su smartphone/tablet esté conectado a la red **Wi-Fi** doméstica.

La banda de frecuencia de la red **Wi-Fi** doméstica debe ser la de **2,4 GHz**. No puedes configurar el electrodoméstico si tu red doméstica está configurada en la banda de **5 GHz**.

- Active el **BLUETOOTH** en su smartphone/tablet (si está disponible).
- Abra la app, cree un perfil de usuario y registre el electrodoméstico siguiendo las instrucciones que aparecerán en la pantalla del dispositivo.

Emparejamiento exitoso

- Si el emparejamiento con la aplicación tiene éxito, la luz "**Wi-Fi**" será constante.
- La pantalla mostrará "**CONECTADO**", seguida de "**CONTROL REMOTO ON**".
- Ahora puede controlar el lavavajillas desde la aplicación.

Emparejamiento fallido

Si la combinación con la aplicación falla (o han pasado 5 minutos):



- El indicador "**Wi-Fi**" se apagará.
- En la pantalla del producto aparecerá "**VOLVER A INTENTAR**".
- El lavavajillas no estará conectado.
- Repita el proceso de emparejamiento desde la aplicación.

Restablecer WiFi

En caso de problemas o cambios en los ajustes del router principal (por ejemplo, cambio de nombre/contraseña de la red, proveedor de internet, etc.), repita el procedimiento de emparejamiento, ya sea borrando el producto de la aplicación o cambiando las credenciales de la red wifi desde el apartado de ajustes del electrodoméstico de la aplicación.

ACTIVAR CONTROL REMOTO

Cada vez que desee utilizar el lavavajillas de forma remota:

- Asegúrese de que el router esté encendido y conectado a Internet.
- Cargue el lavavajillas, cargue el detergente y cierre la puerta.
- Encienda el lavavajillas con el botón de "**ENCENDER/APAGAR**" .
- Pulse en la pantalla el botón "**Wi-Fi**"  → y aparecerá en la pantalla "**CONTROL REMOTO ON**".
- Cierre la puerta.

Para los modelos encastrables, haga esto antes de encender el producto.

- Ahora es posible controlar el lavavajillas desde la aplicación.

DESACTIVAR CONTROL REMOTO

- Para salir del control remoto, pulse de nuevo el botón **"Wi-Fi"**  en el electrodoméstico.
- El indicador **"Wi-Fi"** parpadeará muy despacio.
- **Sin ciclo en funcionamiento:**
En la pantalla aparece el mensaje **"CONTROL REMOTO OFF"**. Será posible seleccionar manualmente un nuevo ciclo.
- **Con el ciclo en curso:**
En la pantalla de producto aparece el mensaje **"CONTROL REMOTO OFF"**. Se mostrará en pantalla el tiempo restante. El ciclo se completará sin control remoto desde la aplicación.

Forma alternativa de salir del control remoto.

- Pulse el botón **"INICIAR/RESTABLECER"**  durante **3 segundos**. Si hay un ciclo en marcha, este será cancelado y el electrodoméstico saldrá del modo **CONTROL REMOTO**. El indicador luminoso **"Wi-Fi"** parpadeará lentamente. Ahora puede establecer un nuevo ciclo de lavado desde el panel de control.
- Pulse el botón **"ENCENDER/APAGAR"**  durante **3 segundos (o apague el electrodoméstico)**. Si hay un ciclo en marcha, este será pausado y el electrodoméstico saldrá del modo **CONTROL REMOTO**. Al encender nuevamente, el indicador luminoso **"Wi-Fi"** parpadeará lentamente y cualquier ciclo en curso continuará desde el punto de interrupción.

Al abrir la puerta, cualquier CONTROL REMOTO quedará inhabilitado. Cierre la puerta para reanudar el control desde la app.

Indicador luminoso "Wi-Fi"











- Indica el estado de conexión del producto a la red **Wi-Fi** doméstica. Este puede:
 - **FIJO:** control remoto activado.
 - **PARPADEO MUY LENTO:** control remoto desactivado.
 - **PARPADEO LENTO:** restablecimiento de la red wifi (durante el emparejamiento de la aplicación).
 - **PARPADEO RÁPIDO:** electrodoméstico asociado con la aplicación, pero sin conexión **Wi-Fi**. Compruebe el correcto funcionamiento del router o las credenciales cambiadas de la red **Wi-Fi** principal (nombre de red y contraseña). En este caso, actualice los ajustes dentro de la aplicación siguiendo las instrucciones del smartphone.

17. LEYENDA DE PROGRAMA

Programa		Descripción
P1		ECO Un programa estándar y más eficiente en términos de consumo combinado de energía y agua para platos con suciedad normal. Programa estandarizado EN60436.
P2		UNIVERSAL Adecuado para platos con poca suciedad diaria, su programa de referencia diario.
P3		INTENSIVO Para sartenes con mucha suciedad y cualquier otro objeto que requiera un lavado fuerte y eficaz. Diseñado perfectamente para platos, sartenes y ollas muy sucias.
P4		SMART AI Un programa que selecciona automáticamente la duración y temperatura más eficientes y efectivas del ciclo dependiendo de la carga y el grado de suciedad* *Solo en ciertos modelos.
P5		PRELAVADO Prelavado breve para los platos usados durante el día, cuando se quiere esperar hasta que tenga una carga completa.
P6		59MIN Se trata de un programa de carga completo diseñado para lavar y secar en menos de una hora, manteniendo un rendimiento de lavado de alta calidad.
P7		RÁPIDO 20' Este es un programa de carga completa diseñado para lavar en tan solo 20 minutos.
P8		NOCHE El programa perfecto diseñado para reducir al mínimo el ruido del lavavajillas.
P9		FLEX ZONE WASH Este programa ajusta automáticamente la intensidad de lavado de los dos brazos aspersores (cesta superior e inferior) con el fin de apuntar a un área diferente de su lavavajillas: un chorro de agua más suave y delicado en la cesta superior y un chorro más fuerte e intenso en la cesta inferior.
P10		SMART AI PRO Programa automático para suciedad dura y grandes cargas. Los niveles de carga y suciedad* definirán la duración y la temperatura del ciclo *El sensor de suciedad solo está disponible en ciertos modelos

Lavado con prelavado

Para los programas con prelavado se aconseja añadir una segunda dosis de detergente (máx.6 gramos) directamente en el lavavajillas.

Programa		Funciones y Opciones										
		Detergente prelavado	Programas "AUTOMÁTICOS" ^{1,4}	Temperatura de lavado (°C)	Tiempo de lavadomedio ³ (min)	Tecla "MEDIA CARGA" ¹	Tecla "EXPRESS" ¹	Tecla "ACTIVE HYGIENE" ¹	Tecla "HYGIENE+ " ¹	Tecla "AUTO DOOR" ¹	"PASTILLAS" ²	
P1	 ECO	-	-	45	235	SI*	SI	SI	SI	SI	SI	
P2	 UNIVERSAL	-	-	60	129	SI*	SI	SI	SI	SI	SI	
P3	 INTENSIVO	-	-	75	146	SI*	SI	SI	SI	SI	SI	
P4	 SMART AI	●	▲	45 - 50	90 - 110	SI*	N.D.	N.D.	N.D.	SI	SI	
P5	 PRELAVADO	-	-	-	10	SI*	N.D.	N.D.	N.D.	N.D.	SI	
P6	 59MIN	-	-	65	59	SI*	SI	SI	SI	SI	SI	
P7	 RÁPIDO 20'	-	-	35	20	SI*	N.D.	N.D.	N.D.	SI	SI	
P8	 NOCHE	-	-	55	255	SI*	N.D.	SI	SI	SI	SI	
P9	 FLEX ZONE WASH	-	-	60	129	SI*	SI	N.D.	N.D.	SI	SI	
P10	 SMART AI PRO	-	▲	65 - 75	140 - 160	SI*	N.D.	SI	N.D.	SI	SI	

● = Detergente prelavado

▲ = Programas "AUTOMÁTICOS" ⁴

¹ = solo en modelos seleccionados

² = Solamente si la función se activa mediante AJUSTES.

³ = Con agua fría (15 °C) - Tolerancia ± 10 %-

Si utiliza agua caliente, el tiempo restante hasta el final del programa se actualiza automáticamente mientras el programa se encuentra en ejecución. Valores medidos en laboratorio de acuerdo con la norma europea **EN60436** (los valores pueden variar de acuerdo con las condiciones de uso). La duración real del ciclo de lavado varía según el modelo.

⁴ = El desarrollo de los programas "automáticos" se desarrollarán de manera optimizada, gracias a la intervención de un sensor de suciedad que adapta los parámetros de lavado en función del grado y tipo de suciedad de los utensilios a lavar.

* Opción "MEDIA CARGA/MEDIA CARGA PRO" disponible según el modelo

N.D. = OPCIÓN NO DISPONIBLE

18. ABLANDADOR DEL AGUA

Dependiendo del origen del suministro, el agua contiene cantidades variables de cal y minerales, que se depositan en la vajilla dejando marcas y manchas blanquecinas. Cuanto más elevado sea el nivel de estos minerales presentes en el agua, más dura será el agua. El lavavajillas está equipado con un ablandador del agua que, a través del uso de unas sales regeneradoras especiales, suministra agua blanda para el lavado de la vajilla. Puede consultar el grado de dureza del agua en su zona a la empresa de suministro de agua.

Ajuste de la manera siguiente la configuración de su ablandador de agua en función del grado de dureza del agua de su zona.





El lavavajillas debe estar siempre APAGADO antes de empezar este procedimiento.

Ajuste del ablandador de agua

El ablandador de agua puede tratar agua con un nivel de dureza máximo de 90 °fH (escala francesa) o 50 °dH (escala alemana) a través de 8 ajustes. Los ajustes se indican en la tabla siguiente, con el agua de la red de suministro que se debe tratar.

Nivel	Dureza del agua		Uso de sal regeneradora	Ajuste de ablandador del agua
	°fH (escala francesa)	°dH (escala alemana)		
0	0-5	0-3	NO	S0
1	6-10	4-6	SÍ	S1
2	11-20	7-11	SÍ	S2
3	21-30	12-16	SÍ	S3
4*	31-40	17-22	SÍ	S4
5	41-50	23-27	SÍ	S5
6	51-60	28-33	SÍ	S6
7	61-90	34-50	SÍ	S7

* El ablandador de agua viene configurado de fábrica en el nivel 4 (S4) pues es el que se adapta a la mayoría de los usuarios.

- Encienda el lavavajillas con el botón **"ENCENDER/APAGAR"** .
- Mantenga presionado el botón **"OPCIONES"**  durante aproximadamente 5 seg.
- En la pantalla aparece el mensaje **"AJUSTES"**.
- Pulsando la tecla **"SELECCIÓN DE PROGRAMA" <P P>** puede seleccionar los parámetros sucesivos que se van a ajustar.
- Seleccione los ajustes **"DESCALCIFICADOR"**.
- Pulse el botón **"INICIAR/RESTABLECER"**  para confirmar el parámetro seleccionado.
- El nivel de ajuste aparece en la pantalla (el nivel de fábrica es **"S4"**).
- Pulse los botones **"SELECCIÓN DE PROGRAMA" <P P>** para elegir diferentes niveles de ajustes.
- Confirme su elección pulsando **"INICIAR/RESTABLECER"** .
- "DESCALCIFICADOR"** se desplazará en la pantalla.
- Para salir del menú, pulse la tecla **"ENCENDER/APAGAR"** .

Para volver a cambiar el ajuste de descalcificador de agua, siga el mismo procedimiento.



ADVERTENCIA

Si no puede completar el procedimiento, apague el lavavajillas pulsando el botón de ENCENDER/APAGAR y repita el procedimiento desde el principio. (PASO 1).

Informazioni rigenerazione resine con sale

La fase de regeneración se realiza al final de un ciclo de lavado.

Aproximadamente **3,5 litros** de agua se consumen en la fase de resina, con un consumo de energía de aproximadamente **1 Wh** y un aumento en el tiempo de ciclo de aproximadamente **7 minutos**.

Para el ciclo **Eco**, es como se muestra en la tabla.

Nivel	PANTALLA	Frecuencia
S0	PANTALLA S0	Nunca
S1	PANTALLA S1	1 cada 9 ciclos
S2	PANTALLA S2	1 cada 7 ciclos
S3	PANTALLA S3	1 cada 5 ciclos
S4	PANTALLA S4	1 cada 4 ciclos
S5	PANTALLA S5	1 cada 3 ciclos
S6	PANTALLA S6	1 cada 2 ciclos
S7	PANTALLA S7	Cada ciclo

19. DIAGNÓSTICO DE AVERÍAS Y GARANTÍA

Si cree que el lavavajillas no funciona correctamente, consulte la guía rápida incluida siguiente con algunos trucos prácticos sobre cómo resolver los problemas más comunes. Si la avería persiste o se repite, póngase en contacto con el Centro de asistencia técnica.

ES

INFORMES SOBRE FALLOS

- **Modelos con pantalla:** los errores se indican mediante un número precedido de la letra «E» (por ejemplo, Error 2 = E2) y de una señal sonora breve.
- **Modelos sin pantalla:** El error se muestra con el parpadeo de cada LED tantas veces como represente el código del error, seguido de una pausa de 5 segundos (ejemplo: Error 2 = dos parpadeos – pausa 5 segundos – dos parpadeos – etc...).

Solo modelos con pantalla

Error mostrado	Significado y soluciones
"SIN AGUA" con una señal sonora breve (solo en modelos seleccionados). ERROR E2 (con pantalla) con una señal sonora breve	El lavavajillas no se llena de agua
	Asegúrese de que haya suministro de agua.
	Asegúrese de que la manguera de suministro de agua no esté doblada ni aplastada.
	Asegúrese de que el tubo del desagüe se encuentre a la altura correcta (véase apartado de instalación).
	Cierre el suministro de agua, desenrosque el tubo de suministro de agua y compruebe que el filtro de «arena» no esté atascado.
ERROR E3 (con pantalla) con una señal sonora breve	El lavavajillas no desagua
	Asegúrese de que el tubo de desagüe no esté doblado, aplastado o bloqueado y de que el filtro no esté atascado.
	Asegúrese de que el sifón no esté atascado.
ERROR E4 (con pantalla) con una señal sonora breve	Fuga de agua
	Asegúrese de que el tubo de desagüe no esté doblado, aplastado o bloqueado y de que el filtro no esté atascado.
	Asegúrese de que el sifón no esté atascado.
ERROR E8 (con pantalla) con una señal sonora breve	El elemento de calentador de agua no funciona correctamente o la placa de filtro está obstruida
	Limpie la placa del filtro.
ERROR E18 (con pantalla) con una señal de audio corta	Problemas en el nivel de agua. Compruebe la placa de filtro obstruido.
	Limpie la placa del filtro.
ERROR E21 (con pantalla) con una señal de audio corta	Suministro de agua no controlado con electroválvula abierta.
	Cierre el grifo de agua inmediatamente y desconecte el electrodoméstico de la red eléctrica.

Cualquier otro código
(con pantalla)

Apaga y desenchufa la lavavajillas, y espera un minuto. Enciende de nuevo la lavavajillas e inicia un programa. Si el error persiste, contacta directamente con el Servicio de Atención al Cliente autorizado.

Solo modelos sin pantalla

Si se producen averías o fallos durante la ejecución de un programa, el testigo indicador correspondiente al ciclo seleccionado parpadeará rápidamente y se escuchará una señal sonora intermitente. En este caso, apague el lavavajillas pulsando el botón de encendido/apagado «ON/OFF».

Tras realizar las comprobaciones pertinentes para asegurarse de que el suministro de agua esté abierto, que el tubo de desagüe no esté doblado y que el sifón o los filtros no estén atascados, ajuste de nuevo el programa seleccionado.

Si el fallo persiste, póngase en contacto con el Centro de asistencia técnica.

Este lavavajillas está equipado con un dispositivo de seguridad contra desbordamientos que, en el caso de que surja un problema, descarga automáticamente cualquier exceso de agua.



ADVERTENCIA

Para garantizar el correcto funcionamiento del dispositivo de seguridad contra desbordamientos, recomendamos no mover ni inclinar el lavavajillas durante el funcionamiento.

En el supuesto de que fuera necesario inclinar o mover el lavavajillas, asegúrese de que el ciclo de lavado se ha completado y de que no ha quedado agua en el interior del electrodoméstico.

Otros fallos

FALLO	CAUSA	SOLUCIÓN
1. No funciona ningún programa	El enchufe no está conectado a la toma mural	Conecte el enchufe
	Botón de E/S no presionado	Pulsar botón
	Puerta abierta	Cerrar puerta
	No hay suministro eléctrico	Comprobar
2. El lavavajillas no se llena de agua	Véase punto 1	Comprobar
	El grifo de agua está cerrado	Abrir el grifo de agua
	El tubo de suministro de agua está doblado	Eliminar las dobleces en el tubo
	El filtro del tubo de suministro de agua está atascado	Limpie el filtro al final del tubo

FALLO	CAUSA	SOLUCIÓN
3. El lavavajillas no desagua	El filtro está sucio	Limpiar filtro
	Tubo de desagüe doblado	Eliminar las dobleces en el tubo
	La prolongación del tubo de desagüe no se ha conectado correctamente	Siga atentamente las instrucciones para conectar el tubo de desagüe
	La conexión de salida en la pared apunta hacia abajo no hacia arriba	Llame a un técnico cualificado
4. El lavavajillas descarga agua de forma continua	El tubo de desagüe se ha colocado en una posición demasiado baja	Eleve el tubo de desagüe al menos 40 cm por encima del nivel del suelo
5. No se escuchan los brazos aspersores en rotación	Exceso de detergente	Reducir la cantidad de detergente Utilizar un detergente adecuado
	Hay elementos que obstaculizan la rotación de los brazos	Comprobar
	Placa de filtro y filtro muy sucios	Limpiar la placa del filtro y el filtro
6. En aparatos electrónicos sin pantalla: uno o más testigos indicadores parpadeando rápidamente	Grifo de suministro de agua cerrado	Apague el aparato Abra el grifo Vuelva a configurar el ciclo
7. Vajilla parcialmente lavada	Véase punto 5	Comprobar
	Los fondos de las ollas no se han lavado correctamente	Los restos de comida quemada deben ponerse a remojo antes de introducir las ollas en el lavavajillas
	Los bordes de las ollas no se han lavado correctamente	Cambiar la posición de las ollas
	Los brazos aspersores están parcialmente bloqueados	Retirar los brazos aspersores desenroscando las tuercas circulares en sentido horario y lavar bajo el grifo
	La vajilla no se ha colocado correctamente	No colocar piezas de la vajilla demasiado juntas
	El extremo del tubo de desagüe está sumergido en agua	El extremo del tubo de desagüe no debe entrar en contacto con el agua saliente
	Se ha medido una cantidad de detergente incorrecta o el detergente está endurecido y caducado	Aumentar la cantidad en función del grado de suciedad de la vajilla o cambiar de detergente
	El tapón del depósito de sal no se ha cerrado correctamente	Apretar correctamente
	El programa de lavado no tiene la potencia suficiente	Elegir un programa de mayor intensidad

FALLO	CAUSA	SOLUCIÓN
8. No se ha distribuido el detergente o solo se ha distribuido parcialmente	Piezas de cubertería, vajilla, menaje, etc. obstaculizan la apertura del depósito de detergente	Colocar la vajilla de forma que no obstruyan el depósito
9. Presencia de manchas blancas en la vajilla	El agua de la red de suministro es demasiado dura	Comprobar el nivel de sal y del abrillantador y ajustar Si el fallo persiste, póngase en contacto con el Centro de asistencia técnica
10. Ruidos durante el lavado	Las piezas de vajilla chocan entre sí	Volver a comprobar la colocación de la vajilla en la cesta
	Los brazos giratorios chocan contra la vajilla	Volver a comprobar la colocación de la vajilla en la cesta
11. La vajilla no se ha secado por completo	Flujo de aire inadecuado	Dejar la puerta del lavavajillas totalmente abierta al final del programa de lavado para permitir que la vajilla se seque de forma natural
	Abrrillantador ausente	Llenar el depósito del abrillantador

Nota: En el supuesto de que algunas de las situaciones arriba descritas tengan como resultado un lavado inadecuado o un aclarado insuficiente, retire manualmente los restos de suciedad puesto que el ciclo de secado endurece la suciedad, por lo que será muy difícil de eliminar con un lavado posterior.

Si el fallo persiste, póngase en contacto con el Centro de asistencia técnica indicando el modelo de lavavajillas. Lo encontrará en la placa de datos situada en la parte superior interna de la puerta del lavavajillas o en la garantía. Esta información permite tomar medidas más rápidas y eficaces.

Excepto por la lista de piezas de repuesto disponibles en nuestro sitio web, en ningún caso debe repararse o tratar de reparar el electrodoméstico usted mismo o que otras personas inexpertas o no cualificadas reparen el electrodoméstico. Las reparaciones llevadas a cabo por personas sin experiencia o no cualificadas pueden causar lesiones o averías graves del equipo y los daños a los bienes. Es aconsejable ponerse en contacto con nuestros Centros de Asistencia Técnica Autorizado.

Le recomendamos que utilice siempre piezas de repuesto originales, que se pueden obtener de nuestro servicio al cliente durante un período de al menos **10 años** a partir del momento en que el electrodoméstico se pone en circulación dentro del Espacio Económico Europeo.



ADVERTENCIA

El fabricante no puede ser considerado responsable de cualquier daño a las cosas y personas o por cuestiones de seguridad derivadas de las reparaciones no realizadas por un Centro de Asistencia Técnica Autorizado o por un proveedor de servicios autorizado por el fabricante de acuerdo con las directrices de la empresa relativas a la reparación y mantenimiento de sus productos. Cualquier daño causado al producto por personal no autorizado durante un intento de reparación no estará cubierto por la garantía convencional.

ES

A partir del 1 de marzo de 2021, la información energética y medioambiental relativa al etiquetado energético de los electrodomésticos y las especificaciones de su ecodiseño son visibles en Europa en la base de datos de productos (EPREL) en el siguiente enlace <https://eprel.ec.europa.eu/> o a través del código QR situado en la etiqueta energética.

Asistencia y garantía

El producto está cubierto por una garantía en virtud de la legislación aplicable y de los términos y condiciones establecidos en el certificado de garantía que acompaña al producto. El certificado debe conservarse y mostrarse, si fuera necesario, a un Centro de asistencia técnica autorizado junto con el justificante de compra. También puede consultar las condiciones de la garantía en nuestra página web. Para recibir ayuda, cumplimente el formulario en línea o póngase en contacto con nosotros en el número indicado en la página de asistencia técnica de nuestra página web.

El fabricante declina toda responsabilidad por cualquier error de impresión en el presente manual. Asimismo, el fabricante se reserva el derecho de realizar modificaciones en sus productos consideradas de utilidad y que no cambien sus características esenciales.

20. CONDICIONES AMBIENTALES



Este dispositivo tiene el distintivo de la directiva europea 2012/19/UE sobre Residuos de Aparatos Eléctricos y Electrónicos (RAEE).

Los RAEE contienen tanto sustancias contaminantes (que pueden repercutir negativamente en el medio ambiente) como componentes básicos (que pueden reutilizarse). Es importante que los RAEE se sometan a tratamientos específicos con el objeto de extraer y eliminar, de forma adecuada, todos los agentes contaminantes. Igual de importante es recuperar y reciclar todo el material posible.

La gente puede desempeñar una función importante a la hora de asegurarse de que los RAEE no se convierten en un problema medioambiental; es crucial seguir algunas normas básicas:

- Los RAEE no han de tratarse como residuos domésticos.
- Los RAEE han de depositarse en los puntos de recogida habilitados para ello que gestiona el ayuntamiento o empresas contratadas para ello. En muchos países se ofrece la posibilidad de recogida a domicilio de los RAEE de mayor volumen.

En muchos países, cuando la gente compra un nuevo dispositivo, el antiguo se puede entregar al vendedor, quien lo recoge de forma gratuita (un dispositivo antiguo por cada dispositivo adquirido) siempre que el equipo entregado sea similar y disponga de las mismas funciones que el adquirido.



Haier



Gebruiksaanwijzing

Haier

NL

Bedankt dat u voor dit product heeft gekozen. We zijn er trots op dat we het ideale product voor u en het beste complete assortiment huishoudelijke apparaten voor dagelijks gebruik kunnen bieden.

Lees deze handleiding zorgvuldig voor een correct en veilig gebruik van het apparaat, en voor handige tips voor efficiënt onderhoud.



Gebruik de vaatwasser alleen nadat u deze instructies zorgvuldig hebt doorgenomen. Wij raden u aan om deze handleiding altijd bij de hand en in goede staat te houden, om die later eventueel aan een nieuwe eigenaar over te maken.

Controleer of het apparaat samen met de gebruikshandleiding, het garantiecertificaat, het adres van het onderhoudscentrum en het energie-efficiëntielabel is geleverd. Elk product is geïdentificeerd aan de hand van een unieke code die uit 16 tekens bestaat, ook wel het "serienummer" genoemd. Dit nummer is op het garantiecertificaat of op het serieplaatje geprint dat rechts bovenaan aan de binnenkant van de deur zit. Deze code is een soort productspecifieke ID-kaart die u nodig hebt om het product te registreren of als u met het technische assistentiecentrum contact moet opnemen.

Afb. A

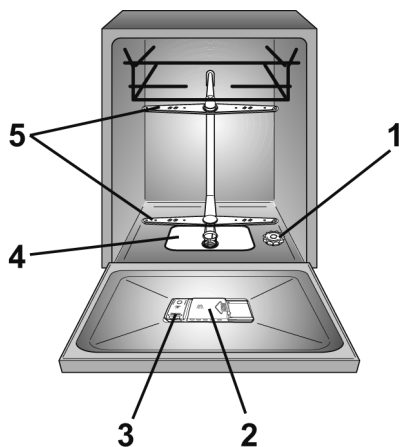

Inhoudsopgave

- 1. ALGEMENE
VELIGHEIDSVOORSCHRIFTEN**
- 2. WATERTOEVOER**
- 3. ZOUT VULLEN**
- 4. DE BOVENSTE MAND AANPASSEN
(ALLEEN OP SOMMIGE MODELLEN)**
- 5. DE VAAT SCHIKKEN**
- 6. INFORMATIE VOOR TESTLABORATORIA**
- 7. WASMIDDEL VULLEN**
- 8. TYPES WASMIDDEL**
- 9. SPOELMIDDEL VULLEN**
- 10. DE FILTERS REINIGEN**
- 11. PRAKTISCHE TIPS**
- 12. ONDERHOUD EN REINIGING**
- 13. BESCHRIJVING VAN HET
BEDIENINGSPANEEL**
- 14. TECHNISCHE GEGEVENS**
- 15. PROGRAMMASELECTIE EN
SPECIALE EIGENSCHAPPEN**
- 16. BEDIENING OP AFSTAND (Wi-Fi)**
- 17. LEGENDE PROGRAMMA'S**
- 18. WATERONTKALKER**
- 19. PROBLEEM OPLOSSEN EN GARANTIE**
- 20. MILIEUCONDITIES**

1. ALGEMENE VELIGHEIDS-VOORSCHRIFTEN

● Dit apparaat is bedoeld voor gebruik in het huishouden en voor gelijkaardige toepassingen, zoals:

- Personeelskeukens in winkels, kantoren en andere werkomgevingen;
- Boerderijen;
- Bij gasten in hotels, motels en andere verblijfsaccommodaties;
- Bed-and-breakfast structuren.

Een ander gebruik van het apparaat dan voor huiselijke omgevingen of voor typische huishoudelijke toepassingen, zoals commercieel gebruik door ervaren of getrainde gebruikers, is niet in bovenstaande toepassingen inbegrepen. Als het toestel wordt gebruikt op een manier die niet consistent is met het bovenstaande, kan dit de levensduur van het apparaat doen verminderen en de garantie van de fabrikant doen vervallen.

Eventuele schade aan het apparaat of andere schade of verlies te wijten aan een gebruik dat niet consistent is met huishoudelijk gebruik (zelfs indien in een huishoudelijke omgeving ondergebracht), wordt niet door de fabrikant aanvaard, en dit volledig volgens wat bij wet is toegestaan.

● voor EU-markt

Het apparaat kan worden gebruikt door personen van 8 jaar of ouder en door mensen met beperkte fysieke, zintuiglijke of geestelijke capaciteiten, zonder ervaring met of kennis van het product, maar alleen onder toezicht of met instructies voor het gebruik van het apparaat, op een veilige manier en met besef van de mogelijke risico's.

● voor extra EU-markten

Dit apparaat mag niet worden gebruikt door personen (waaronder kinderen) met verminderde fysieke, zintuiglijke of geestelijke vermogens of met een gebrek aan kennis en ervaring, tenzij deze personen door iemand die verantwoordelijk is voor hun veiligheid onder toezicht worden gehouden of instructies hebben gekregen over de werking van het apparaat.

- Houd kinderen in de gaten, zodat zij niet met het apparaat spelen.
- Kinderen tot 3 jaar moet u uit de buurt houden, tenzij zij voortdurend onder toezicht staan.
- Als het netsnoer beschadigd is, moet het worden vervangen door een speciaal snoer of een eenheid die verkrijgbaar is bij de fabrikant of zijn servicevertegenwoordiger.

- Gebruik uitsluitend de slangensets die bij het toestel zijn meegeleverd voor de aansluiting op de watertoevoer (geen oude slangensets hergebruiken).
- De waterdruk moet tussen 0,08 MPa en 0,8 MPa zijn.
- Zorg ervoor dat tapijten of matten de onderkant of eventuele ventilatieopeningen niet afdichten.
- Na het installeren moet het apparaat worden opgesteld zodat de stekker vlot bereikbaar is.
- Laat de deur niet in horizontale positie open staan, om mogelijke gevaren (vb. struikelen) te vermijden.
- Raadpleeg de website van de fabrikant voor meer informatie over het product of raadpleeg het technische gegevensinformatieblad.
- Raadpleeg het betreffende typeplaatje dat is bevestigd op het product voor het maximale aantal couverts.

Elektrische aansluitingen en veiligheidsinstructies

- De technische gegevens (voedingsspanning en vermogeninput) staan op het typeplaatje van het product aangegeven.

- Controleer of het elektrische systeem geaard is en aan de toepasselijke wetten beantwoordt, en of het stopcontact compatibel is met de stekker van het apparaat.

De fabrikant wijst alle verantwoordelijkheid af voor eventuele lichamelijke letsels of materiële schade wegens het niet aarden van de machine.

- Zorg ervoor dat de vaatwasser geen voedingskabels plet.
- In het algemeen is het niet aanbevolen om adapters, verdeelstekkers en/of verlengkabels te gebruiken.



WAARSCHUWING

Het apparaat mag niet via een extern schakelsysteem, bijvoorbeeld via een timer, worden gevoed, of aangesloten zijn op een circuit dat regelmatig door een nutsvoorziening wordt aan en uitgeschakeld.

- Voordat u de vaatwasser reinigt of onderhoudt; moet u de stekker uit het stopcontact halen en de watertoevoer afsluiten.

- Trek niet aan het voedings snoer om de stekker van de machine uit het stopcontact te halen.
- Als het toestel defect raakt of niet meer naar behoren werkt, moet u het uitschakelen en de watertoevoer afsluiten; u mag niet zelf met het apparaat knoeien. Reparatiewerken mogen alleen door het technische assistentiecentrum worden uitgevoerd, en er mogen alleen originele reserveonderdelen worden gebruikt. Als u deze instructie niet naleeft, kan dit de veiligheid van het apparaat in gevaar brengen.



WAARSCHUWING

Water kan hoge temperaturen bereiken tijdens de wascyclus.

- Laat het apparaat niet aan weersinvloeden blootgesteld (regen, zon, enz.).
- De vaatwasser kan omkantelen als u op de open deur van de vaatwasser leunt of zit.
- De vaatwasser bij het verplaatsen niet optillen aan de deur; tijdens het transport de deur niet op de rolwagen laten steunen. We raden aan om de machine met twee personen op te tillen.
- De vaatwasser is ontworpen voor gewoon keukengerief. Voorwerpen die besmeurd zijn met aardolie, verf, sporen van staal of ijzer, bijtende chemische stoffen, zuren of alkali's, mogen niet in de vaatwasser worden afgewassen.
- Indien er in huis een waterverzachtingssysteem is geïnstalleerd, is het niet nodig om zout aan de waterverzachter toe te voegen.
- Als u de machine moet verplaatsen nadat de verpakking is verwijderd, mag u niet proberen om die op te tillen via de onderkant van de deur. Open de deur een beetje en til de machine op door die aan de bovenkant vast te nemen.

Via het keurmerk  dat op dit product is aangebracht, bevestigen wij op onze eigen verantwoordelijkheid dat dit product volledig in overeenstemming is met alle relevante voorschriften inzake veiligheid, gezondheid en milieu volgens de Europese wetgevingen.



WAARSCHUWING

Messen en andere voorwerpen met scherpe punten moeten in het mandje worden gedaan met de punten naar beneden gericht, ofwel horizontaal worden gelegd.



WAARSCHUWING

(alleen inbouw- en half geïntegreerde modellen)

Sluit de vaatwasser niet aan op de netvoeding totdat het voorste paneel volledig is geïnstalleerd.

Wanneer u dit niet doet, blijft er een risico op elektrisch gevaar bestaan.

Z

Installatie

- Verwijder alle elementen van de verpakking.



WAARSCHUWING

Houd het verpakkingsmateriaal uit de buurt van kinderen.

- De vaatwasser niet installeren of gebruiken als die beschadigd is.
- Volg de instructies die bij het product zijn meegeleverd.



WAARSCHUWING

(alleen vrijstaande modellen).

Lees het installatiedocument dat in de vaatwasser zit zorgvuldig indien u genoodzaakt bent het werkblad en het tegengewicht te verwijderen om de vaatwasser in een compartiment van een modulaire keuken te kunnen plaatsen.



WAARSCHUWING

(alleen inbouw- en half geïntegreerde modellen)

Sluit de vaatwasser niet aan op de netvoeding totdat alle installatiewerkzaamheden zijn uitgevoerd volgens de "TECHNISCHE OPMERKINGEN VOOR INSTALLATIE" die bij het product worden geleverd.



WAARSCHUWING

Zorg er voordat u het product voor het eerst inschakelt voor dat u deze in horizontale positie installeert door de poten te verstellen. Controleer met behulp van een waterpas of deze horizontaal staat.

Vervanging van de inlaatslang

- In geval van een breuk moet de slang vervangen worden door een origineel reserveonderdeel dat verkrijgbaar is bij de fabrikant of het servicecentrum.



WAARSCHUWING

Gebruik alleen de slangenset die met het apparaat is meegeleverd voor de aansluiting op de watertoevoer. Gebruik oude slangensets niet opnieuw.

- Verwijder het anti-verwijderingsapparaat (A) door de bevestigingsschroef (B) los te draaien.
- Verwijder de inlaatslang (C) door de ringmoer (D) los te draaien.
- Sluit de nieuwe inlaatslang aan door de ringmoer vast te draaien
- Plaats het anti-verwijderingsapparaat terug en bevestig deze met de daarvoor bedoelde schroef.

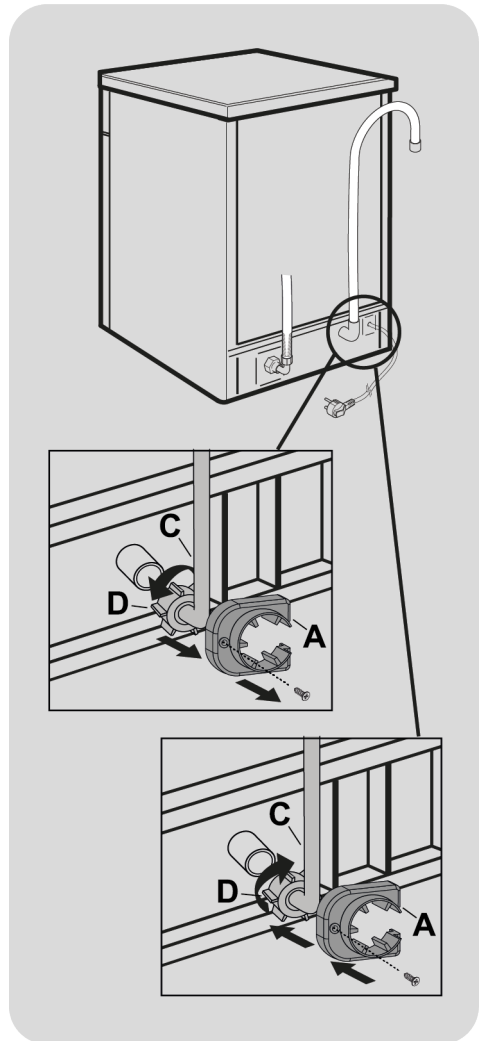

WAARSCHUWING

Zorg ervoor dat de ringmoer correct is vastgeschroefd en dat er geen waterlekage optreedt.

2. WATERTOEOVOER

Het apparaat moet aangesloten worden aan de waterkraan met behulp van de watertoevoerslang. Maak gebruik van de nieuwe watertoevoerslang, gebruik niet de oude!

- De aan-en afvoerbuizen voor het water kunt u naar keuze naar rechts of links draaien.

De afwasmachine mag naar keuze worden aangesloten op een koude of een warme leiding, mits de temperatuur niet boven de 60°C komt.

- De waterdruk moet liggen tussen minimal 0,08 MPa en maximaal 0,8 MPa.
- Tussen de waterleiding en de afwasmachine moet zich een kraan bevinden, zodat de toevoer kan worden afgesloten wanneer de afwasmachine niet in werking is (**fig.1B**).
- De afwasmachine is voorzien van een "druk-vaste" waterslang "A" met een $\frac{3}{4}$ aansluitnippel voor aansluiting op de afsluitkraan "B" (**afb.2**).
- Bevestig de toevoerslang "A" aan de waterkraan "B" en controleer of deze goed vastzit.

- Indien nodig kan de water-toevoerslang tot 2,5 meter verlengd worden. Een extra waterafvoerslang kan

- Als de afwasmachine wordt aangesloten op een nieuwe waterkraan, of eentje die al lang niet meer in gebruik is, laat dan het water een paar minuten uit de kraan stromen voordat u de toevoerslang bevestigt. Op deze manier voorkomt u ophoping van zand of roest in de filter.

2

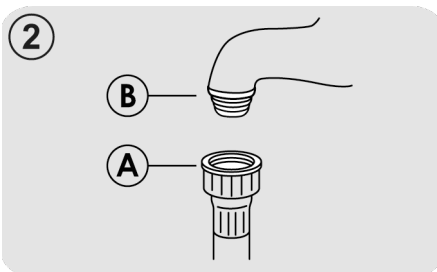
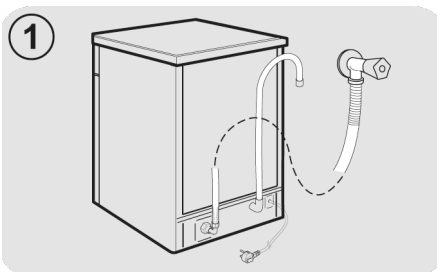

Hydraulische veiligheidsvoorzieningen

Alle vaatwassers zijn uitgerust met een overloop beveiliging die stromend water automatisch blokkeert en/of overtollige hoeveelheden water afvoert wanneer het water bij een storing het normale niveau overschrijdt.

SOMMIGE MODELLEN kunnen een of meerdere van de volgende kenmerken omvatten:

● WATERBLOKKERING (afb.3)

Het waterblokkeersysteem is ontworpen om de veiligheid van uw apparaat te verbeteren. Het systeem voorkomt overstrooming dat door een slechte werking van de machine kan zijn veroorzaakt, of een gevolg kan zijn van een breuk van de rubberen leidingen, meer bepaald van de watertoevoerleiding.

Zo werkt het

Een opvangbak op het onderstel van het apparaat vangt eventuele waterlekken op en werkt als een sensor die een klep onder de waterkraan activeert en zo het water blokkeert, zelfs als de kraan helemaal open staat.

Indien box "A" waarin de elektrische onderdelen zitten beschadigd is, moet u de stekker onmiddellijk uit het stopcontact halen. Om een perfecte werking van het veiligheidssysteem te verzekeren, moet de slang met box "A" iop de kraan aangesloten zijn zoals geïllustreerd in de afbeelding. De watertoevoerslang mag niet worden doorgesneden, omdat die onder spanning staan. Als de slang niet lang genoeg is om correct aan te sluiten, moet die door een langere worden vervangen. De slang is bij het technische assistentiecentrum verkrijgbaar.

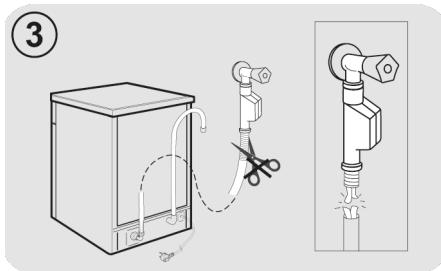

● AQUASTOP (afb.4):

dit is een systeem dat op de toevoerleiding zit en de waterstroom stopt als de leiding aftakelt; in dit geval verschijnt een rode markering op het scherm "A" en moet u de leiding vervangen. Druk op de eenrichtingsblokkering "B" om de moer los te schroeven.

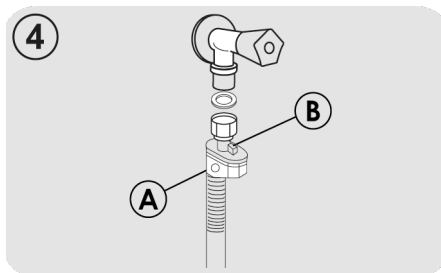

Aansluiting op de afvoerleiding

- De afvoerslang moet worden aangesloten op de ingebouwde, permanente afvoerbuis. Controleer bij deze bevestiging of er geen knik in de afvoerslang zit (**afb.5**).
- De afvoerbuis mag niet hoger dan 40 cm vanaf het vloerniveau zijn en moet een minimale doorsnede van 4 cm hebben.
- Om onaangename geuren te voorkomen is het aan te bevelen voor de afvoerslang een zwanehals te gebruiken (**afb.5X**).
- Wanneer noodzakelijk kan de afvoerslang verlengd worden tot een totale lengte van 2,5 m mits u een hoogte van 85 cm boven het vloerniveau in acht neemt. Deze afvoerslang is verkrijgbaar via de Servicedienst.
- De afvoerslang kan in de spoel- of wasbak worden gehangen, maar mag nooit in het water hangen. Dit om te voorkomen dat tijdens de werking water terugstroomt in de machine wanneer deze aanstaat (**afb.5Y**).
- Wanneer het apparaat onder een werkblad geplaatst wordt, moet de afvoerbuis klemt zo hoog mogelijk geplaatst worden onder het werkblad (**afb.5Z**).
- Controleer of er geen knikken in de toevoer- of afvoerslang zitten. Voor het verlengen van de toevoerslang kan een verlengstuk gebruikt worden.

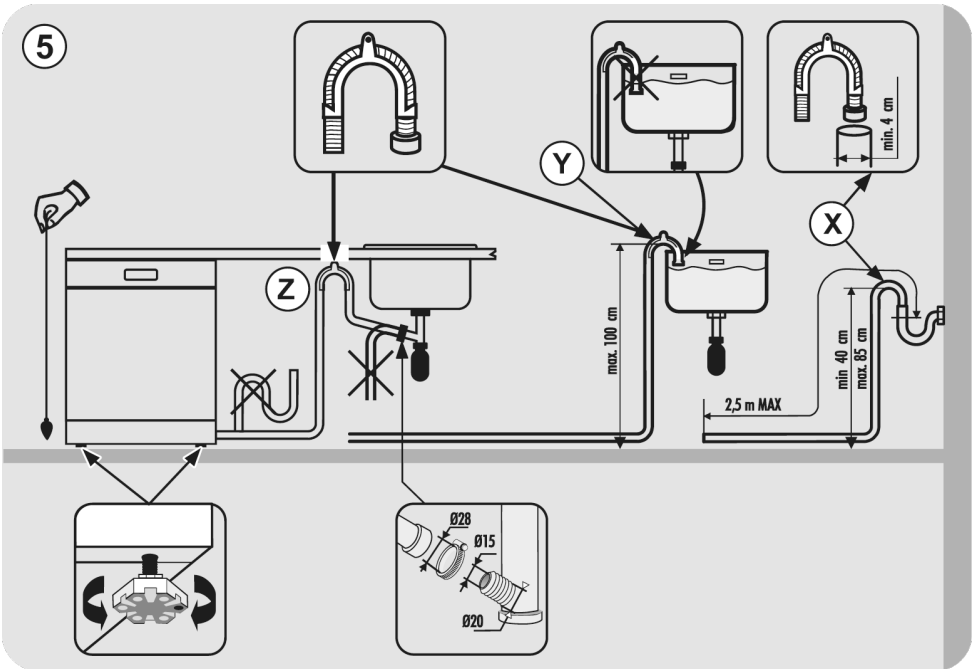

3. ZOUT VULLEN

(Afb. A "1")

- De verschijning van witte vlekken op de vaat is over het algemeen een waarschuwing dat het zoutreservoir moet bijgevuld worden.
- Op de bodem van de vaatwasser bevindt zich het zoutreservoir voor de regeneratie van de wasverzachter.
- Het is belangrijk alleen zout te gebruiken dat ervoor geschikt is te worden gebruik in een afwasautomaat. Ander zout bevat kleine hoeveelheden onoplosbare deeltjes, die na verloop van tijd de automatische waterverzachter aantasten en verslechteren.
- Schroef het dekseltje van het reservoir los.

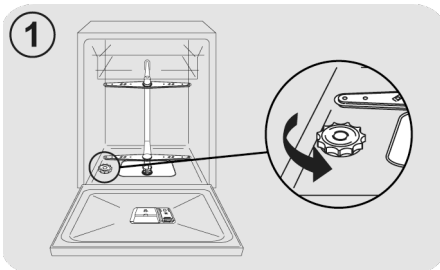

- Bij de eerste vulling het reservoir eerst met water vullen en daarna het zout erin gieten tot het reservoir vol is. Het is normaal dat tijdens het bijvullen wat water over loopt.

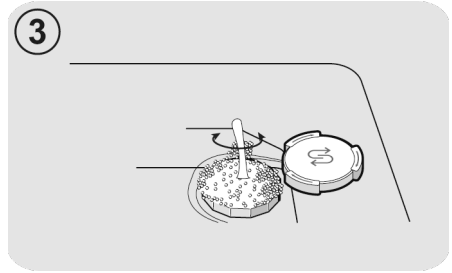
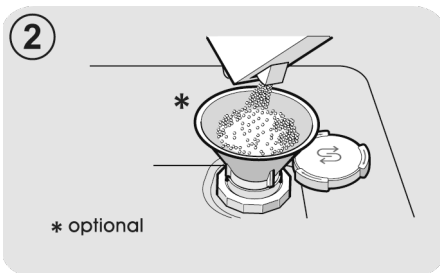

- Verwijder de zoutresten en draai het dekseltje er weer vast op.

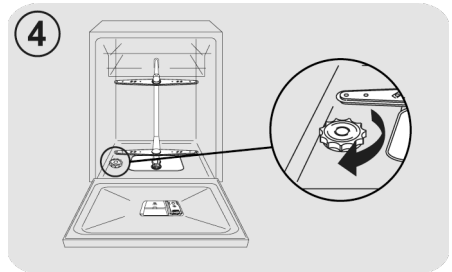

Na het bijvullen met zout, moet u een volledige wascyclus, of een VOORWAS/ KOUDE SPOELING programma uitvoeren.

- De inhoud van de ontharder is tussen de 1kg, om de ontharder efficiënt te laten werken, moet het apparaat van tijd tot tijd gevuld worden met neutraliserend zout, naar gelang het wateronthardingsysteem.

(Alleen bij eerste ingebruikname) Wanneer het apparaat voor het eerst wordt gebruikt, dient na het vullen van het zoutreservoir het reservoir volledig met water te worden gevuld totdat deze overloopt .

4. DE BOVENSTE MAND AANPASSEN (ALLEEN OP SOMMIGE MODELLEN)

- Als u regelmatig borden van 29 cm tot 32,5 cm gebruikt, moet u die in de onderste mand laden nadat u de bovenste mand in de hoogste stand hebt gebracht, zoals hierna wordt uitgelegd (afhankelijk van het model):

Type "A":

1. Draai de blokkeringen vooraan "A" naar buiten;
2. Verwijder de mand en monteer die opnieuw in de hoogste stand;
3. Breng de blokkeringen "A" opnieuw in de oorspronkelijke stand.

Borden van meer dan 20 cm diameter kunnen niet meer in de bovenste mand worden gedaan, en u kunt de mobiele steunen niet gebruiken wanneer de mand in de hoogste stand is.

Type "A"

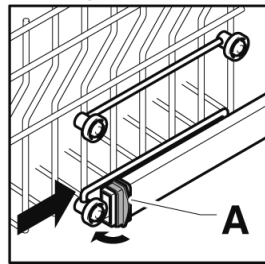
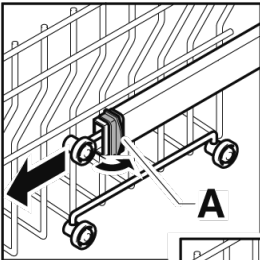

Type "B": (ALLEEN BIJ MODELLEN MET EASY CLICK):
De bovenste korf is voorzien van een hoogterestellingssysteem.

Verhogen: til de korf op door deze bij de zijkanten vast te pakken; laat weer los zodra hij omhoog en in positie is zonder druk uit te oefenen op de hendels.

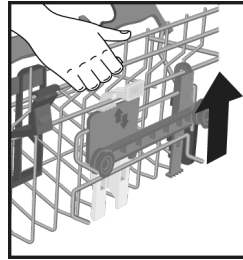

Verlagen: houd de korf aan de zijkanten vast, druk op de twee B-hendels aan de zijkanten van de korf en zet de korf lager.

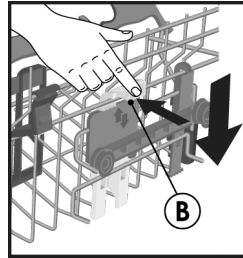

WAARSCHUWING:

We raden aan om de hoogte van de korf te verstellen voordat u de vaat erin doet.



WAARSCHUWING:

Begeleid de korf altijd tijdens bij het laten zakken naar de stoppositie.



WAARSCHUWING:

Verhoog of verlaag NOOIT de korf maar aan één kant.

5. DE VAAT SCHIKKEN

Gebruik de bovenste korf

Bekerhouder (alleen bij sommige modellen)

De bovenste korf (afb.1) is uitgerust met beweegbare steunen aan het zijpaneel. Ze kunnen in de open positie (A) worden geplaatst om theebekers, koffiekopjes, lange messen en opscheplepels te plaatsen of in de verlaagde positie (B) worden geplaatst om meer ruimte in de bovenste korf te hebben.

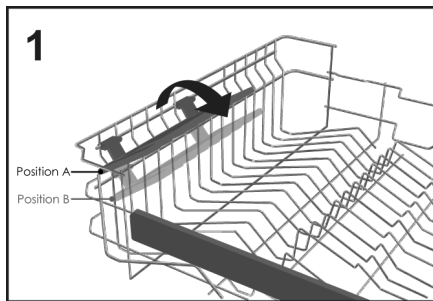

- Glazen op een poot kunnen aan hun poot worden opgehangen. (afb.2).

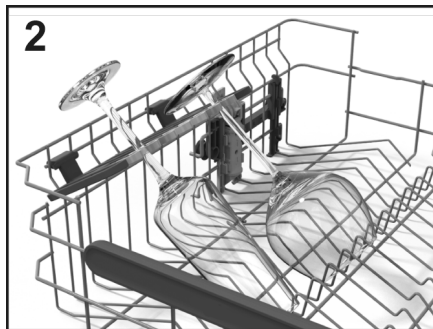

Gebruik de bovenste korf

- De bovenste korf is ontworpen voor een maximale gebruiksflexibiliteit. Hierin kunnen dessertbordjes, kopjes en glazen worden gezet, waarbij het raadzaam is ze vast te zetten om te voorkomen dat ze worden omgedraaid door de waterstralen.

- Plaats de grotere borden licht naar voren gekanteld om gemakkelijk inbrengen van de korf in de machine mogelijk te maken.



WAARSCHUWING

Zorg er na het laden van de korf voor dat de spuitarm vrij draait zonder vaat of keukengerei te raken.

Een standaard dagelijkse lading wordt weergegeven in **afb.3**.

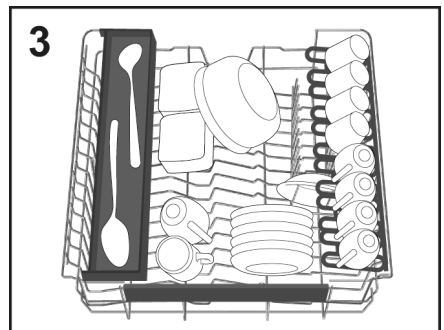

"Maxi-Ladle" (alleen bij sommige modellen)

Dit accessoire (afb.4) is ontworpen om de meest optimale waspositie te creëren voor alle lange keukenobjecten of gereedschappen zoals broodmessen, opscheplepels en vorken.

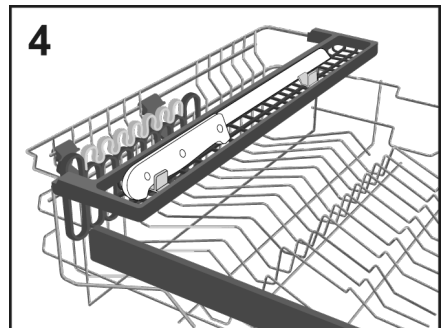

"TOTAL CARE+" (alleen bij sommige modellen)

Total Care+, een specifieke set accessoires voor het verzorgen van de meest kostbare en delicate items zoals kristallen glazen, aardewerk, wijnglazen en meer: Speciale dubbele steun (links en rechts) aangebracht op de bovenste korf, gescheiden van bekerhouders, ontworpen met een rubberen oppervlak om de raakpunten te beschermen. Bovendien wordt een dubbele set rubberen beschermingsmatten in de vloerruimte geplaatst waar de glazen in contact komen met de korf, wat voor maximale zorgvuldigheid zorgt.

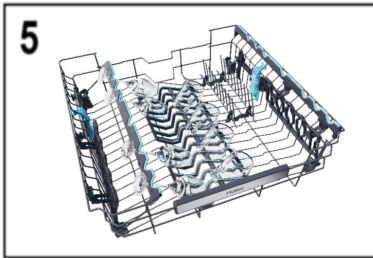

Gebruik de onderste korf

- In de onderste korf worden potten, pannen, terrines, slakommen, deksels, serveerschalen, borden en soepborden geplaatst.
- Het bestek moet met de handgreep naar beneden in de speciale plastic houder in de onderste korf worden geplaatst (**afb.10-11**) zodat het bestek zelf het draaien van de spuitarm of het openen van het wasmiddelcompartiment niet verhindert.

Inklapbare rekken (alleen bij sommige modellen)

In de onderste korf (**afb.6**) kunnen een aantal verstelbare kammen (**C-D-E**, afhankelijk van het model) aanwezig zijn om een optimale stabiliteit voor de vaat te garanderen.

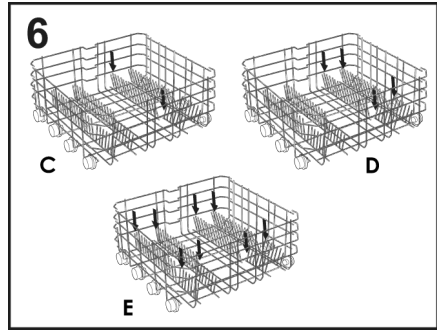

Bij borden of schalen van niet-standaard grootte of vorm kunnen ze omhoog/omlaag worden gedaan (**afb.7 en 8**) om een maximale laadflexibiliteit te garanderen.

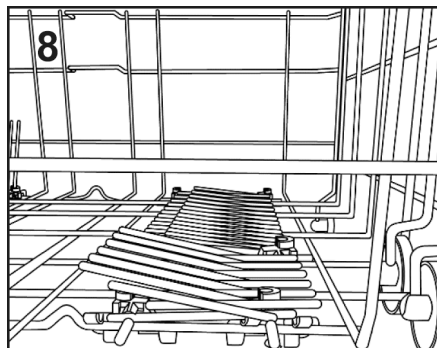
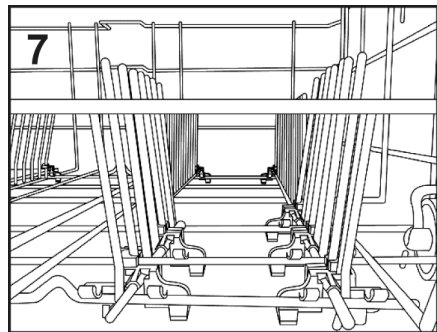

Een standaard dagelijkse lading wordt weergegeven in **afb.9**.

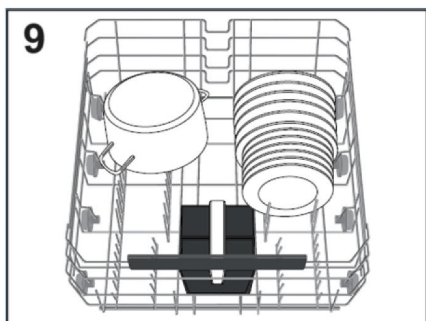

Het logisch en correct ordenen van de vaat is een essentiële voorwaarde voor een goed wasresultaat.

BESTEKMAND (alleen bij sommige modellen)

Het bestekmandje is bedoeld voor allerlei soorten bestek, behalve als het zo lang is dat het de bovenste sproeier in de weg zit. Het bestek moet in de daarvoor bestemde openingen van de bovenste roosters worden geplaatst om een optimale waterdoorlating mogelijk te maken. Het is mogelijk om de bovenste roosters te verwijderen door ze op te tillen en naar binnen te schuiven. (afb.10).

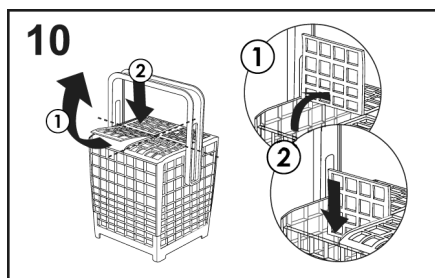

U kunt de hoogte van de handgreep van het bestekmandje aanpassen door de handgreep aan te trekken of in te duwen. (afb.11).

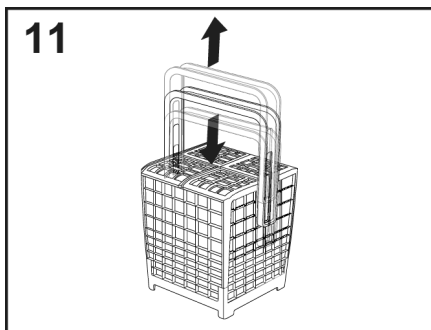

Een voorbeeld van de plaatsing van het bestekrek wordt weergegeven in **afbeelding 9**.

! WAARSCHUWING

Messen en andere voorwerpen met scherpe punten moeten in het mandje worden gedaan met de punten naar beneden gericht, ofwel horizontaal worden gelegd.

GEBRUIK VAN DE DERDE KORF (alleen bij sommige modellen)

Gebruik de derde korf voor bestek, zoals weergegeven in de afbeelding (afb.12). Plaats messen met de scherpe snijkant naar beneden.

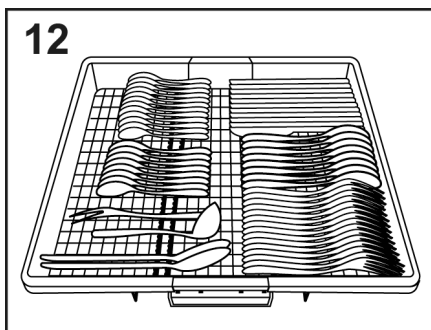

Indien nodig kunnen de zijplankjes van de derde korf worden verschoven of verwijderd (afb.13-14) om extra ruimte te creëren in de bovenste korf voor grote artikelen, zoals wijnglazen.

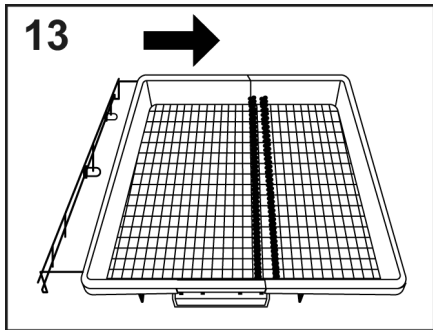

6. INFORMATIE VOOR TESTLABORATORIA

Informatie welke benodigd is voor vergelijkingstests, geluidsmeting, volgens de EN normen kunt u aanvragen bij het volgende adres:

testinfo-dishwasher@candy.it

Vermeld bij uw verzoek het modelnaam en nummer van de vaatwasser.

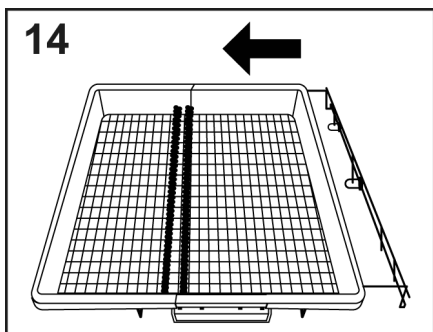

POWER WASH (alleen bij sommige modellen)

Bij sommige programma's (zie tabel met de programma's) zal ook de derde wasarm, **POWER WASH**, die zich onder in de vaatwasser bevindt, worden ingeschakeld. Deze functie is ideaal voor het reinigen van zwaar bevuild tafel- of kookgerei, als deze in het gebied van de korf direct boven de **POWER WASH**-arm worden geplaatst (afb.15).



7. WASMIDDEL VULLEN

(Fig. A "2")

Afwasmiddel

BELANGRIJK

Het is noodzakelijk een wasmiddel te gebruiken, dat speciaal bestemd is voor afwasmachines ofwel in poedervorm, vloeibaar of in een tablet.

Niet geschikte afwasmiddelen (zoals afwasmiddel voor handafwas) bevatten niet de juiste ingrediënten voor gebruik in een afwasautomaat waardoor de afwasautomaat niet goed zal werken.

Het wasmiddelbakje vullen

Het vaatwasmiddelreservoir bevindt zich in de deur (**afb.A "2"**). Als het klepje van het reservoir dicht is, klikt u gewoon op de ontgrendelingsknop (**A**). Aan het einde van elk wasprogramma staat het klepje altijd open, klaar voor het volgende gebruik.

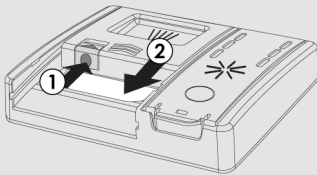

WAARSCHUWING

Als u de onderste korf heeft geladen, let dan goed op dat borden of andere vaat niet voor het wasmiddelbakje zit.

De hoeveelheid wasmiddel dat nodig is varieert en is afhankelijk van de vuiltegraad en het soort servies dat gewassen moet worden. Wij adviseren een gebruik van 20÷30 g per wasbeurt in het wasgedeelte van het wasmiddelbakje (**B**).

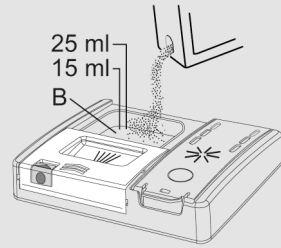

Als u tabletten gebruikt, dan is één voldoende. Plaats de TABLET en zorg ervoor dat deze niet in de weg zit van het openingssysteem.

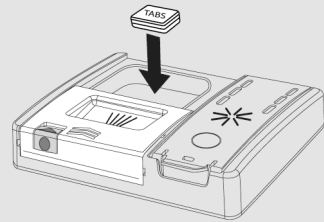

Sluit nadat u het vaatwasmiddel in het reservoir hebt gedaan het klepje weer door het in de richting van de pijl te duwen tot het vastklikt.

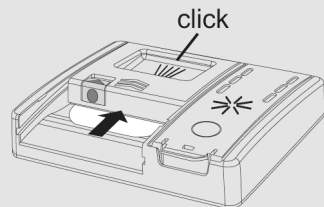

Omdat niet alle afwasmiddelen hetzelfde zijn kan de hoeveelheid variëren. Te weinig wasmiddel kan tot gevolg hebben dat het servies niet goed schoon wordt, maar met teveel wasmiddel krijgt u geen betere resultaten en verspilt u wasmiddel. Gebruik dus geen overdadige hoeveelheid wasmiddel en spaar hiermee het milieu.

Gebruik niet onnodig veel afwaspoeder. Het is niet nodig het milieu daarmee extra te belasten.

wasprogramma's), moet het extra vaatwasmiddel op de juiste plaats (C) worden toegevoegd.

Vaatwasmiddel toevoegen bij programma's waarvoor dat nodig is

Bij programma's met een voorwascyclus waarvoor een extra dosis vaatwasmiddel nodig is (zie het hoofdstuk over

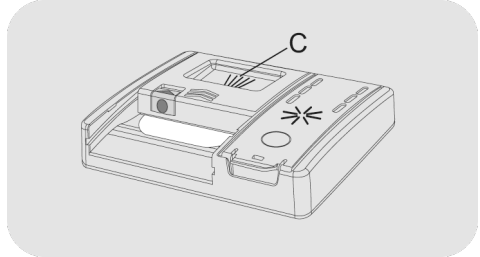

N

8. TYPES WASMIDDEL

Vaatwas tabletten

Vaatwastabletten van verschillende merken lossen is verschillende snelheden op, dat is de reden waarom sommige tabletten niet effectief genoeg zijn en niet volledig oplossen bij een kort programma. Als u deze tabletten wil gebruiken raden wij u aan om een langer programma te kiezen.

BELANGRIJK

Voor het beste resultaat moeten de tabletten in het bakje geplaatst worden, dus niet los in de machine!

Gecombineerde afwasmiddelen

De middelen welke ook glansspoelmiddel bevatten moeten in het wasmiddel bakje geplaatst worden. Er mag geen glansspoelmiddel in het reservoir zitten, is dit wel het geval, zet dan de knop van het glansspoelmiddel op de laagste stand!

"TABLETTEN" vaatwastabletten

Als u gebruik maakt van "TABLETTEN" ("3 in 1"/"4 in 1"/"5 in 1" enz.) vaatwastabletten, dan adviseren wij het volgende:

- Lees aandachtig de instructies op de verpakking;
- Het effect van de vaatwastabletten met ingebouwde zoutfunctie en/of waterontharder is afhankelijk van de waterhardheid. Controleer of de waterhardheid binnen de toleranties valt., zoals vermeld op de verpakking.

Als u bij gebruik van dit product niet tevreden over het wasresultaat neemt dan contact op met de producent van het wasmiddel.

In sommige gevallen kan het gebruik van gecombineerde vaatwasmiddelen het volgende veroorzaken:

- Kalkaanslag op de vaat of in de machine;

- Een reductie van het was- en/of droogresultaat.

BELANGRIJK

Mankementen die ontstaan zijn als gevolg van onjuist gebruik van Zout-glansspoel- of afwasmiddel zijn uitgesloten van garantie.

Als er gebruik gemaakt wordt van een "TABLETTEN" tablet, zullen de zout- en glasspoelmiddel lampjes branden op de machine (op een aantal modellen) deze lampjes kunt u negeren!

Als er problemen zijn met het was- en/of droogresultaat adviseren wij u gebruik te maken van gescheiden zout, glansspoel- en afwasmiddel.

Wij adviseren u in dit geval:

- Vul zowel de zout- en glansspoelcontainer volledig aan;
- Draai een standaard wasprogramma zonder belading.

Wij wijzen u erop dat wanneer u opnieuw conventioneel zout gaat gebruiken, er enkele afwasbeurten nodig zijn, voordat het wateronthardingsmechanisme weer efficiënt is.

9. SPOELMIDDEL VULLEN

(Afb. A "3")

Spoelmiddel

Spoelmiddel, dat automatisch wordt vrijgegeven tijdens de laatste spoelcyclus, helpt de vaat snel te drogen en voorkomt kringen en vlekken.

Het spoelmiddelreservoir vullen

Het spoelmiddelreservoir bevindt zich naast het wasmiddelreservoir (afb.A "3").

Om te openen, drukt u op het lipje op het deksel van de spoelmiddeldispenser en tilt u het deksel omhoog.

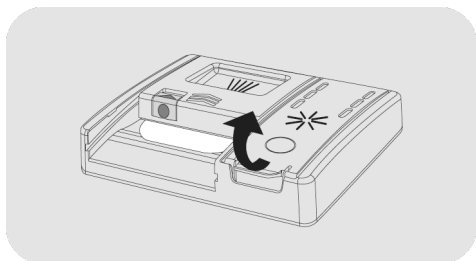

Voeg tot aan de markering spoelmiddel toe.

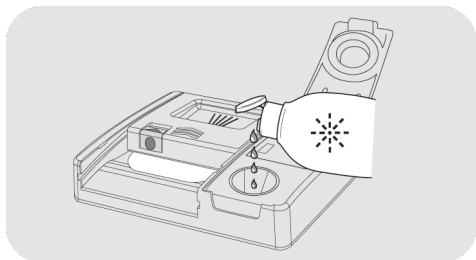

- Als het spoelmiddel naar buiten stroomt, moet u alles buiten het reservoir verwijderen.
- Gemorst spoelmiddel kan leiden tot overmatig schuim tijdens de wascyclus.
- Sluit het deksel van de spoelmiddeldispenser.

- Het deksel klikt in de vergrendelde stand.

Gebruik altijd spoelhulpmiddelen die geschikt zijn voor automatische vaatwassers.



Modellen met display of indicatielampje voor spoelmiddel (alleen bij sommige modellen)

Wanneer het nodig is om het spoelmiddelreservoir te vullen, geeft het display een tekort aan spoelmiddel aan (bij modellen met een display) of gaat het betreffende indicatielampje op het dashboard branden.

Dit is in de fabriek ingesteld op niveau 4, omdat dit de meeste gebruikers voldoet.

De hoeveelheid spoelmiddel aanpassen

Start de procedure ALTIJD met de vaatwasser uitgeschakeld.

1. Zet het apparaat aan; druk op de knop "AAN/UIT" .
2. Houd de knop "INSTELLINGEN (5 sec.)"  5" ingedrukt. Er klinkt een korte pieptoon.
3. Het bericht "INSTELLINGEN" verschijnt op het display.
4. Druk op de "PROGRAMMASELECTIE"-knoppen <P P> om in het submenu te navigeren.
5. Kies de optie "SPOELMIDDEL".
6. Druk op "STARTEN/ANNULEREN"  voor toegang tot de regelingsniveaus.
7. Druk op "PROGRAMMASELECTIE" <P P> om de waarde te kiezen (R1.....R6).

8. Druk op "STARTEN/ANNULEREN"



om te bevestigen.

9. Druk op "AAN/UIT"  om te bevestigen.

Het kalkgehalte van het water heeft een grote invloed op de kalkvorming en de droogprestaties.

Het is daarom belangrijk om de hoeveelheid spoelmiddel te reguleren om goede wasresultaten te bereiken.

Als er na het wassen strepen op de afwas zitten, verkleint u de hoeveelheid met één positie. Als er witte vlekken optreden, vergroot u de hoeveelheid met één positie.

Modellen die niet zijn voorzien van een indicatielampje voor spoelmiddel (alleen bij sommige modellen):

U kunt het niveau van het spoelmiddel controleren met behulp van het optische display (**B**) op het afgiftereservoir.

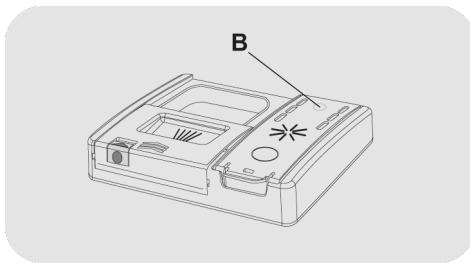

VOL



donker

LEEG



licht

1. Open het deksel (**C**).
2. Vul het reservoir (**D**) tot het spoelmiddel tot de "MAX"-aanduiding komt.
3. Sluit het deksel. Zorg ervoor dat het deksel goed vastzit.

De hoeveelheid spoelmiddel aanpassen

Het is alleen mogelijk om de hoeveelheid spoelmiddel die tijdens het wassen door de vaatwasser wordt gebruikt aan te passen via een speciale APP die met uw smartphone kan worden gedownload vanaf de site.

De aanpassing is in de fabriek ingesteld op niveau 2, omdat dit de meeste gebruikers voldoet.

Het kalkgehalte van het water heeft een grote invloed op de kalkvorming en de droogprestaties.

Het is daarom belangrijk om de hoeveelheid spoelmiddel te reguleren om goede wasresultaten te bereiken.

Als er na het wassen strepen op de afwas zitten, verkleint u de hoeveelheid met één positie. Als er witte vlekken optreden, vergroot u de hoeveelheid met één positie.

10. DE FILTERS REINIGEN

(Fig. A "4")

Het filtersysteem (figuur A "4") bestaat uit:

- A. Een centrale **houder** die de grotere vuildeeltjes van de vaat trapsgewijs sorteert;
 - B. Een **micro filter** onder de platte zeef dat de kleinste onzuiverheden uit het water haalt en zorgt voor een perfecte spoeling;
 - C. Een **platte zeef** die het spoelwater voortdurend filtert.
- Om optimale resultaten te bereiken moeten de filters gecontroleerd worden na elke was.
 - Om de filtereenheid te verwijderen, draait u de hendel gewoon linksom ① en haalt u hem eruit door hem omhoog te trekken ② (fig.1).

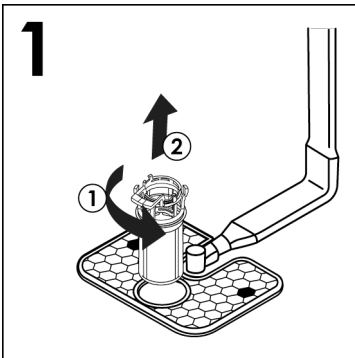

- Om het reinigen eenvoudiger te maken, kan het centrale reservoir worden verwijderd (fig.2) door op de twee knoppen aan de zijkanten te drukken en het reservoir omhoog te trekken.

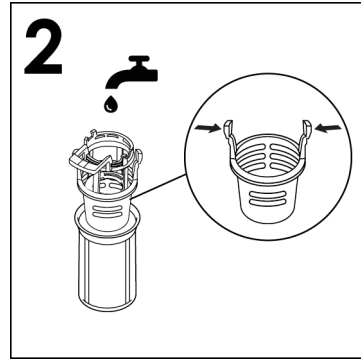

- Verwijder de platte zeef (fig.3) en spoel het gehele onderdeel met water (fig.4), indien nodig kan hierbij een klein borsteltje gebruikt worden.

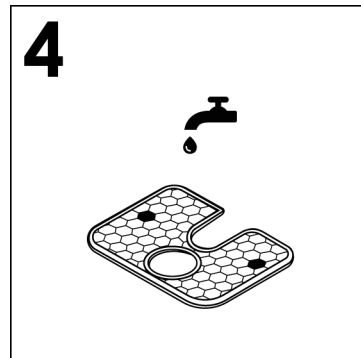
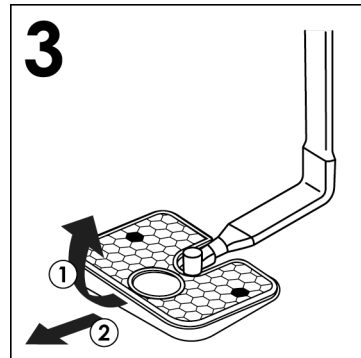

- Plaats de plaat en de filtereenheid terug door de voorgaande handelingen in omgekeerde volgorde uit te voeren. Zorg ervoor dat de onderdelen correct worden teruggeschroefd, zodat de werking van de vaatwasser niet in gevaar komt.
- Het **zelfreinigende microfilter** hoeft maar een keer in de twee weken te worden gecontroleerd. Niettemin is het aan te raden na elke wasbeurt de centrale houder en de zeef te controleren op eventuele verstoppingen.



WAARSCHUWING

Na het schoonmaken van de filters, controleer of ze correct zijn schoongemaakt en teruggeplaatst, voornamelijk de zeef, of deze op de juiste plaats zit onder in de vaatwasser. Zorg dat het filter teruggedraaid is, met de klok mee. Niet goed teruggeplaatste onderdelen kunnen een omgekeerd effect geven op de werking.

Gebruik de vaatwasser nooit zonder de filters.

11. PRAKTISCHE TIPS

Hoe goede wasresultaten te verkrijgen

- Voordat servies in de afwasautomaat wordt geplaatst dienen grove etensresten (bijv. botjes, eierschalen, koffiedik, tandenstokers of fruitschillen) verwijderd te worden om te voorkomen dat de filters, slangen en sproeiarmen verstopt raken.
- Het is daarentegen niet altijd nodig het vuile servies eerst af te spoelen onder de kraan.
- Als pannen en ovenschalen zijn aangekoekt of aangebrand is het aan te raden deze eerst in een sopje te laten weken.
- Plaats de kopjes, bakjes en pannen altijd met de bovenkant naar beneden.
- Plaats het servies zo dat het niet tegen elkaar staat en de waterstraal overal kan komen. Door de korven goed in te richten worden er betere resultaten behaald.
- Controleer na het laden van uw afwasautomaat of de sproeiarmen vrij kunnen draaien.
- Laat aangekoekt servies of pannen eerst enige tijd in een sopje weken, eventueel met wasmiddel voor de afwasmachine.
- Het afwassen van zilver:
 - a) spoel het zilver direct na gebruik af, vooral als het is gebruikt voor mayonaise, eieren etc;
 - b) strooi er geen afwasmiddel overheen;
 - c) houd het gescheiden van andere metalen voorwerpen.

Hoe u kunt besparen

Een gids voor milieuvriendelijk en economisch gebruik van uw apparaat.

- Bereik het beste verbruik van energie, water, vaatwasmiddel en tijd door gebruik te maken van het aanbevolen maximale laadvermogen. Bespaar tot wel 50% energie door een volle vaatwasser aan te zetten in plaats van 2 halfvolle.
- Als u alleen de afwasmachine wilt gebruiken als deze vol beladen is, plaats dan na elke maaltijd het servies in de korven en gebruik wanneer nodig het programma voor **KOUDE SPOELING**. Als de afwasmachine uiteindelijk vol is stel dan het gewenste programma in.
- Als het servies niet erg vuil is of als de afwasmachine nog niet helemaal vol is, gebruik dan de **Economy-toets** bij de programma's waarbij dit mogelijk is (zie afwasprogrammatabel).
- De programma's die het meest efficiënt het gebruik van water en energie combineren, zijn meestal de programma's die langer duren en een lagere temperatuur hebben.

Wat niet geschikt is voor de machine-afwas

- Niet al het servies is geschikt voor machine-afwas. Het is af te raden bepaalde voorwerpen in de afwasmachine te wassen zoals: PVC voorwerpen, bestek met houten of plastic handgrepen, sausschaal met houten handgreep, voorwerpen van aluminium of kristalhoudend glas, tenzij anders aangegeven.

- Bepaalde decoraties kunnen verbleken, daarom kunt u eerst beter een exemplaar enkele malen machinaal wassen om er zeker van te zijn dat de decoratie niet verbleekt.
- Het is verstandig zilver en metalen bestek niet bij elkaar te zetten om eventuele chemische reacties te voorkomen.

BELANGRIJK

Let bij de aankoop van servies of bestek of deze geschikt zijn voor machinaal afwassen.

Raadgevingen, voor na het afwassen

- Om het druppelen vanaf het bovenrek te voorkomen is het raadzaam na beëindiging van het programma eerst het onderrek leeg te halen.
- Mocht de vaat na beëindiging niet meteen uit de machine gehaald worden dan raden wij u aan de deur op een kier te zetten, om een nog betere droging te verkrijgen.

12. ONDERHOUD EN REINIGING

Door uw machine op de juiste manier te verzorgen, kunt u ervoor zorgen dat hij langer meegaat.

De buitenkant van de machine reinigen

- Haal de stekker van de machine uit het stopcontact.
- Om de buitenzijde van de afwasautomaat te reinigen wordt afgeraden gebruik te maken van agressieve reinigingsmiddelen en schuursponsjes. Beter is het gebruik te maken van alleen water en een doek.

De binnenkant van de machine reinigen

- Neem de rubberen deurafdichting af en toe af met een natte doek.
- Mocht er naglansmiddel gemorst worden tijdens het vullen neem het dan met een doekje meteen op.
- Om kalksteenafzettingen of vuil te verwijderen wordt aanbevolen uw vaatwasser te reinigen. Wij raden u aan periodiek een wasbeurt uit te voeren met gespecialiseerde vaatwasser reinigingsmiddelen. Voor alle reinigingswerkzaamheden moet de vaatwasser leeg zijn.
- Wanneer, ondanks regelmatig schoonmaak van de filters, de vaat niet goed schoon wordt, dient u de sproeikoppen op de roterende armen onder in de machine te controleren of deze schoon zijn (**fig.A "5"**).

Wanneer deze geblokkeerd zijn maak deze dan schoon op de volgende manier:

- 1) Verwijder de bovenste rotorarm en draai de ringmoer van rechts naar links (**afb.1**);

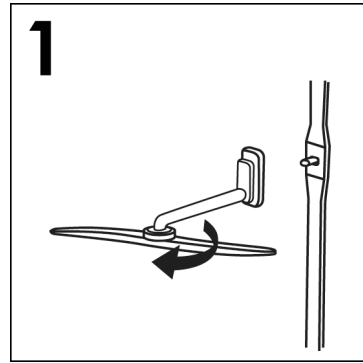

- 2) Verwijder de onderste rotorarm door deze gewoon omhoog te trekken (**afb.2**);

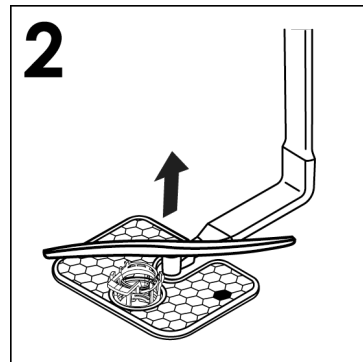

- 3) Was de rotorarmen onder een waterstraal om blokkades in de spuitkoppen te verwijderen (**afb.3**);

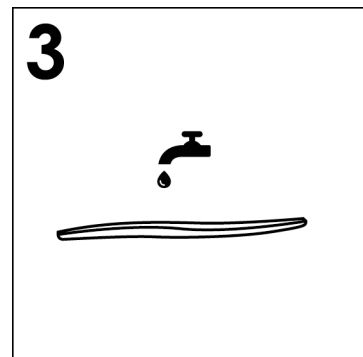

Gebruik geen hulpmiddelen die de spuitkoppen kunnen vervormen.

- 4) Wanneer u klaar bent, plaatst u de rotorarmen weer in dezelfde positie terug. Vergeet niet de pijl weer uit te lijnen en de schroef in positie vast te draaien (afb.4);

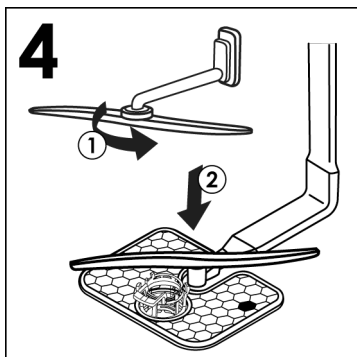

- 5) De binnendeur en kuip zijn ook van roestvrijstaal. Eventuele oxidatieverschijnselen kunnen afkomstig zijn van een grote concentratie ijzerzouten in het water.

- 6) Roestende bestekheften of bevestigingsschroeven in handvatten van pannen kunnen ook een lichte roestvorming veroorzaken. Deze vlekken kunnen met een licht schuurmiddel verwijderd worden: maak nooit gebruik van chloorhoudende middelen of ijzeren pannensponzen.

NAHET WASSEN

Indien de machine meerdere dagen niet gebruikt wordt, is het raadzaam de volgende punten in acht te nemen.

1. Draai een programma af zonder afwas, maar met afwasmiddel om de machine te ontvetten;
2. Trek de stekker uit het stopcontact;

3. Draai de waterkraan dicht;
4. Vul het glansmiddelreservoir;
5. Zet de deur op een kier;
6. Houd de binnenkant van de afwasmachine schoon;
7. Als de afwasmachine is opgesteld waar een omgevingstemperatuur beneden 0°C behaald kan worden, dan kan het achtergebleven water in de slangen bevriezen. Wacht dan met het aanzetten van de afwasmachine tot de temperatuur weer boven het vriespunt is en wacht dan nog een uur voordat u de afwasmachine weer aanzet.

13. BESCHRIJVING VAN HET BEDIENINGSPANEEL

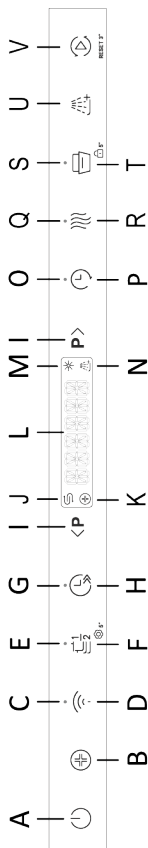

A	AAN/UIT-knop	I	Knop PROGRAMMASELECTIE	Q	Lampje EXTRA DRY
B	Knop ACTIVE HYGIENE	J	Lampje ZOUT OP	R	Knop EXTRA DRY
C	Lampje VERWERVING Wi-Fi	K	Lampje ACTIVE HYGIENE	S	Lampje AUTO DOOR
D	Knop VERWERVING Wi-Fi	L	DISPLAY	T	Knop AUTO DOOR/KINDERSLOT
E	Lampje HALFVOL	M	Lampje SPOELMIDDEL OP	U	Knop INTENSIVE+
F	Knop HALFVOL/INSTELLINGEN	N	Lampje INTENSIVE+	V	"STARTEN/ANNULEREN"-knop
G	Lampje EXPRESS	O	Lampje UITGESTELDE START		
H	Knop EXPRESS	P	Knop UITGESTELDE START		

14. TECHNISCHE GEGEVENS

OMVANG

GEGEVENS	STAND-ALONE		INGEBOUWD	
	MET WERKTOP	ZONDER WERKTOP	HALF INGEBOUWD	INGEBOUWD
Breedte x Hoogte x Diepte (cm)	60x85x60.9	59,8x82x58	59,8x81,8 + 89,8x57	59,8x81,8 + 89,8x55
Diepte met open deur (cm)	120	117	117	117

TECHNISCHE GEGEVENS (zie typeplaatje)

Plaatsinstellingen (EN 50242)	12	13	14	15	16
Capaciteit met potten en vaatwerk	8 mensen	8 mensen	9 mensen	9 mensen	9 mensen
Druk van de watertoevoer (MPa)	Min. 0,08 – Max. 0,8				
Zekering / vermogeninput / voedingsspanning	Zie typeplaatje				

15. PROGRAMMASELECTIE EN SPECIALE EIGENSCHAPPEN



AAN/UIT-knop

- Druk op de **AAN/UIT**-knop om het apparaat in en uit te schakelen.

De eerste keer dat u het apparaat inschakelt

- Sluit de machine aan op de voeding.
- Druk op de knop "AAN/UIT" .

In deze fase blijven alleen de knoppen "PROGRAMMASELECTIE" en "STARTEN/ANNULEREN" actief.

- Het bericht "TAAL INSTELLEN" verschijnt op het display, gevolgd door "ENGLISH".
- Door op de knop "PROGRAMMASELECTIE" <P P> te drukken kunt u de gewenste taal selecteren.
- Om de taalkeuze te accepteren, drukt u op de knop "STARTEN/ANNULEREN" . Onmiddellijk daarna verschijnt het bericht "WELKOM". slechts één keer op het display en zijn alle lampjes uit.
- Het vooringestelde programma "ECO". verschijnt op het display.
- Om de wascyclus aan te passen aan het type vuile vaat kiest u het geschikte programma door de twee "PROGRAMMASELECTIE" knoppen <P P> te selecteren.
- Selecteer indien nodig de wasopties.
- Druk op de knop "STARTEN/ANNULEREN" .



WAARSCHUWING:

Als de machine ingeschakeld blijft zonder dat er een programma wordt geselecteerd of gestart, schakelt de vaatwasser na 5 minuten automatisch uit.

De volgende keer dat u het apparaat inschakelt

Houd de **AAN/UIT**-knop ingedrukt om de machine aan te zetten en het programma "ECO" of het programma dat u hebt besloten te gebruiken verschijnt op het display en wordt opgeslagen zodra de vaatwasser wordt ingeschakeld. (Raadpleeg "Menu INSTELLINGEN" in de specifieke paragraaf "MEMO-FUNCTIE".

"AUTOMATISCHE" programma's

Modellen met Smart Loading Sensor

Het programma "SMART AI - SMART AI PRO" stelt, dankzij een algoritme dat de vuilheidsgraad van het vaatwerk in real time analyseert, automatisch de ideale temperatuur en wastijd in, waardoor het verbruik van water en energie wordt geoptimaliseerd.

Modellen met vuilsensor (alleen bij sommige modellen).

De vaatwasser is uitgerust met een vuilsensor, die in staat is de troebelheid van het water te analyseren tijdens alle **programmafasen voor "AUTOMATISCH"** (zie **programmaoverzicht**). Dit apparaat past de wascyclusparameters automatisch aan de werkelijke hoeveelheid vuil op de borden aan, omdat de troebelheid van het water gekoppeld is aan de hoeveelheid vuil op de vaat. Zo worden uitstekende wasresultaten gegarandeerd en tegelijkertijd het verbruik van water en energie geoptimaliseerd.

Programma's "IMPULSE" of a "INTERMITTENZA" (alleen bij sommige modellen)

Sommige programma's gebruiken een impuls- of intermitterend wassysteem (afhankelijk van het model) die het verbruik en het lawaai beperkt en de prestaties verbetert.

De "intermittent" (onderbroken) werking van de waspomp mag NIET als een storing worden beschouwd; het is een kenmerk van impulswassen en moet daarom als een normaal onderdeel van het programma worden beschouwd.

Het onderbreken van een programma

Het openen van de deur wanneer een programma wordt uitgevoerd wordt niet aanbevolen, vooral niet tijdens de hoofdwas- en de eindspoelfase. Als de deur wel wordt geopend terwijl een programma loopt (bijvoorbeeld om vaat toe te voegen) stopt de machine automatisch.

Sluit de deur, **zonder op een knop te drukken**. Het programma gaat verder vanaf waar het gebleven was.



WAARSCHUWING:

Als u tijdens de droogcyclus de deur opent, klinkt er een onderbroken geluidssignaal dat u laat weten dat de droogcyclus nog niet is voltooid.

Een lopend programma veranderen

Als u een programma dat al bezig is wilt annuleren en veranderen dan gaat u als volgt te werk:

1. Houd de knop **"STARTEN/ANNULEREN"**  ten minste 3 seconden ingedrukt.

2. Het aftellen verschijnt op het display **"3-2-1"** terwijl de knop **"ANNULEREN"** wordt ingedrukt.

3. Er verschijnt **"ANNULEREN"** op het display en er klinken pieptonen.

4. Het lopende programma wordt geannuleerd en het programma **"ECO"** of het programma dat u hebt besloten te gebruiken, verschijnt op het display. Het wordt onthouden wanneer de vaatwasser wordt ingeschakeld.

5. U kunt nu een nieuw programma instellen met de toetsen voor **"PROGRAMMASELECTIE" <P P>**.



WAARSCHUWING:

Voordat u een nieuw programma start, moet u controleren of er nog vaatwasmiddel in de dispenser zit. Vul indien nodig het vaatwasmiddel bij.

Programmawerkingen (alleen bij vrijstaande modellen)

Terwijl het programma loopt, geeft het display de resterende tijd tot het einde van de cyclus weer en kan de naam van het ingestelde programma worden weergegeven door op een willekeurige

knop, behalve **"STARTEN/ANNULEREN"** , te drukken.

Als er tijdens het gebruik van de vaatwasser sprake is van een stroomonderbreking, dan slaat een speciaal geheugen het geselecteerde programma op en gaat het wanneer de stroom weer is hersteld, verder waar het was gebleven.

Einde van het programma

Het einde van het programma wordt aangegeven door 3 signalen die 3 seconden duren met een pauze van 20 seconden ertussen. Na één minuut schakelt de vaatwasser zichzelf uit. Tegelijkertijd verschijnt het bericht "EINDE" één minuut lang op het display.

Alleen bij modellen met de optie AUTO DOOR gaat de deur tijdens de droogfase automatisch open en moet u wachten tot het signaal van het einde van de cyclus voordat u de vaat uit de machine haalt.

Knop HALFVOL/INSTELLINGEN



Met deze toets kunt u **twee** verschillende functies selecteren.

HALFVOL

- Knop "HALFVOL"

(alleen bij modellen waar aanwezig)

Speciaal ontwikkeld voor licht bevulde, kleine ladingen die in ongeveer de helft van de vaatwasser passen. Door deze optie te selecteren, kunt u tijd, energie en water besparen. Druk na het selecteren van het programma op de knop en het indicatielampje gaat branden. Als deze optie niet kan worden gebruikt met het ingestelde programma, dan klinkt er een geluid.

Bij modellen met alleen de **PRO**-versie kunt u ook de waskorf kiezen.

Telkens als de knop voor halfvol wordt ingedrukt, verschijnt de waskorf op het display.



Beide korven.



Onderste korf.



Bovenste korf.

In modellen met een 3e korf, zal deze altijd actief zijn.

INSTELLINGEN 5"



De vaatwasser wordt geleverd met bepaalde fabriekinstellingen. U kunt de verschillende parameters via het instellingenmenu echter aanpassen aan uw wasbehoeften.

De volgende parameters kunnen worden aangepast (**TAAL** → **TABLETTEN** → **ONTKALKER** → **SPOELMIDDEL** → **ZOEMER** → **MEMO-FUNCTIE** → **BINNENVERLICHTING***).

* alleen bij modellen waar aanwezig

Start de procedure **ALTIJD** met de vaatwasser uitgeschakeld.

TAALINSTELLING

1. Zet de vaatwasser aan met de "AAN/UIT" -knop .
2. Houd de "OPTIES"-knop  5" ongeveer 5 seconden lang ingedrukt.
3. Het bericht "INSTELLINGEN" verschijnt op het display.
4. Door op de "PROGRAMMASELECTIE" toetsen <P P> te drukken kunt u de opeenvolgende parameters selecteren die u wilt aanpassen.
5. Selecteer de instelling "TAAL" die op het display verschijnt.
6. Druk op de knop "STARTEN/ANNULEREN"  om de geselecteerde parameter te bevestigen.
7. "ENGLISH". verschijnt op het display.
8. Druk op de "PROGRAMMASELECTIE" knoppen <P P> om de nieuwe taal te kiezen.

9. Druk op **"STARTEN/ANNULEREN"**



om de instelling van de gekozen taal te bevestigen. **"TAAL"** wordt weergegeven en u hoort een kort geluid.

10. Druk op de **"AAN/UIT"**-toets  om het menu te verlaten.

TABLETTE

INSTELLING VAN DE OPTIE "TABLETTE"

(alleen bij modellen waar aanwezig)

Deze optie maakt een optimaal gebruik van tabletten mogelijk ("3 in 1"/"4 in 1"/"5 in 1", etc.). Door op deze knop te drukken, wordt het ingestelde wasprogramma aangepast om optimale prestaties te verkrijgen met behulp van tabletten of gecombineerde afwasmiddelen. Bovendien worden de indicatielampjes voor zout en spoelmiddel gedeactiveerd.

Deze optie wordt aanbevolen bij gebruik van het snelle programma (RAPID), waarvan de duur wordt verlengd, waardoor de prestaties van de wasmiddelttabletten kunnen worden verbeterd.

1. Zet de vaatwasser aan met de **"AAN/UIT"**-knop .

2. Houd de **"OPTIES"**-knop  5" ongeveer 5 seconden lang ingedrukt.

3. Het bericht **"INSTELLINGEN"** verschijnt op het display.

4. Door op de **"PROGRAMMASELECTIE"** toetsen <P P> te drukken kunt u de opeenvolgende parameters selecteren die u wilt aanpassen.

5. Selecteer de instelling **"TABLETTE"**.

6. Druk op de knop **"STARTEN/ANNULEREN"**  om de geselecteerde parameter te bevestigen.

7. Druk op de **"PROGRAMMASELECTIE"** knoppen <P P> om de twee instellingen te kiezen.

- **TABLETTE**
- **NEE**

8. Bevestig uw keuze door op **"STARTEN/ANNULEREN"**  te drukken.

- Als de **"TABLETTE"** instelling is bevestigd, verschijnt **"TABLETTE"** op het display – dat continu zal blijven verschijnen – en gaat het **"TABLETTE"**-lampje branden op het display.

- Als de instelling **"NEE"**, is bevestigd, wordt op het display **"TABLETTE"** weergegeven en is het waarschuwinglampje uit.

9. Druk op de **"AAN/UIT"** -toets  om het menu te verlaten.

ONTKALKER

Raadpleeg het betreffende hoofdstuk voor **ONTKALKER**-instellingen.

SPOELMIDDEL

Raadpleeg het betreffende hoofdstuk voor **SPOELMIDDEL**-instellingen.

ZOEMERINDICATIES VOOR SELECTIES EN INSTELLINGEN

Het zoemersignaal dat klinkt bij het indrukken van de toetsen die worden gebruikt voor het selecteren en instellen van wasfuncties en opties kunnen als volgt worden geactiveerd/gedeactiveerd (standaard geactiveerd).



WAARSCHUWING:

Het zoemersignaal blijft altijd actief wanneer de machine aan en uit wordt gezet, aan het begin of einde van een wascyclus, of in geval van een probleem of een fout met de machine.

1. Zet de vaatwasser aan met de **"AAN/UIT"**-knop .

2. Houd de **"OPTIES"**-knop  5" ongeveer 5 seconden lang ingedrukt.

3. Het bericht **"INSTELLINGEN"** verschijnt op het display.

4. Door op de **"PROGRAMMASELECTIE"** toetsen <P P> te drukken kunt u de opeenvolgende parameters selecteren die u wilt aanpassen.

5. Selecteer de instelling **"ZOEMER"**.

6. Druk op de knop **"STARTEN/ANNULEREN"**  om de geselecteerde parameter te bevestigen.

7. Druk op de **"PROGRAMMASELECTIE"** knoppen <P P> om de twee instellingen te kiezen.

- JA
- NEE

8. Bevestig uw keuze door op **"STARTEN/ANNULEREN"**  te drukken

- Als de instelling is bevestigd, verschijnt **"ZOEMER"** op het display en zal continu blijven verschijnen.

9. Druk op de **"AAN/UIT"**-toets  om het menu te verlaten.

MEMO-FUNCTIE

Om opslag van het laatst gebruikte programma mogelijk te maken, gaat u als volgt te werk:

1. Zet de vaatwasser aan met de **"AAN/UIT"**-knop .

2. Houd de **"OPTIES"**-knop  5" ongeveer 5 seconden lang ingedrukt.

3. Het bericht **"INSTELLINGEN"** verschijnt op het display.

4. Door op de **"PROGRAMMASELECTIE"** toetsen <P P> te drukken kunt u de opeenvolgende parameters selecteren die u wilt aanpassen.

5. Selecteer de instelling **"LAATST GEBRUIKT"**.

6. Druk op de **"PROGRAMMASELECTIE"** knoppen <P P> om de twee instellingen te kiezen.

- LAATST GEBRUIKT
- NEE

7. Bevestig uw keuze door op **"STARTEN/ANNULEREN"**  te drukken.

- Als de instelling is bevestigd, verschijnt **"LAATST GEBRUIKT"** op het display en zal continu blijven verschijnen.

8. Druk op de **"AAN/UIT"**-toets om het menu te verlaten .

BINNENVERLICHTING

(alleen bij modellen waar aanwezig)

Het innovatieve interne verlichtingssysteem is ontworpen volgens hoge esthetische normen om uw vaatwasser nog functioneler te maken. Wanneer u de vaatwasser laadt of leegt, verlichten twee krachtige ledlampjes de binnenkant van de vaatwasser.

Het lampje gaat branden zodra de machine wordt aangezet met de **AAN/UIT**-knop .

Na een periode van 5 min. gaat de vaatwasser in de stand-bymodus en wordt de verlichting uitgeschakeld.

Druk na afloop van de cyclus op de **AAN/UIT**-knop  om de interne verlichting weer aan te zetten.

Het licht wordt niet ingeschakeld wanneer de machine op uitgestelde start of pauze staat.

1. Zet de vaatwasser aan met de **"AAN/UIT"**-knop .

2. Houd de "OPTIES"-knop  5" ongeveer 5 seconden lang ingedrukt.

3. Het bericht "INSTELLINGEN" verschijnt op het display.

4. Door op de "PROGRAMMASELECTIE"-toetsen <P P> te drukken kunt u de opeenvolgende parameters selecteren die u wilt aanpassen.

5. Selecteer de instelling "BINNENVERLICHTING".

6. Druk op de knop "STARTEN/ANNULEREN"  om de geselecteerde parameter te bevestigen.

7. Druk op de "PROGRAMMASELECTIE"-knoppen <P P> om de twee instellingen te kiezen:

- BINNENVERLICHTING
- NEE

8. Bevestig uw keuze door op "STARTEN/ANNULEREN"  te drukken.

- Als de instelling "BINNENVERLICHTING" is bevestigd, verschijnt "TABLETTEN" op het display en zal continu blijven verschijnen.

- Als de instelling "NEE" is bevestigd, wordt op het display "BINNENVERLICHTING" weergegeven.

9. Druk op de "AAN/UIT"-toets  om het menu te verlaten.

Het vloerlicht knippert gedurende 10 sec. om het einde van de wascyclus aan te geven.

Het licht wordt niet ingeschakeld wanneer de machine op uitgestelde start of pauze staat.

Het vloerlicht zal niet zichtbaar zijn als er een plintpaneel voor wordt geplaatst of als er een object voor de signaalprojector wordt gezet.

"EXPRESS"-knop 
(alleen bij sommige modellen)

Deze knop maakt gemiddelde energie- en tijdsbesparingen van 25% mogelijk (afhankelijk van het geselecteerde programma), waarbij de waswatertemperatuur en de droogtijd tijdens de laatste spoeling worden verlaagd. Deze optie wordt aanbevolen voor wassen van vaat in de avond wanneer een perfect droge vaat niet onmiddellijk nodig is. Laat voor beter drogen de vaatwasserdeur een klein beetje open staan om de natuurlijke luchtcirculatie in de vaatwasser te bevorderen.

Knop "ACTIVE HYGIENE PROTECTION" 
(alleen bij sommige modellen)

Met het ACTIVE HYGIENE PROTECTION-systeem kunt u de vaatwasser en vaat ontsmetten door tot wel 99% van virussen, bacteriën en allergenen te elimineren. Eenmaal geactiveerd met de juiste knop  stijgen de temperaturen van de cyclus stijgen tot meer dan 65°C, te beginnen met een krachtige ontsmettingsbehandeling, toegepast op de korven en de belangrijkste plastic onderdelen in de vaatwasser.

FLOOR LIGHT (alleen bij sommige modellen)

Terwijl het wasprogramma loopt, wordt een vloerlicht geprojecteerd op de vloer onder de deur van de vaatwasser. Als een wascyclus is gestart, blijft het licht branden tot het einde van de wascyclus.

Knop "INTENSIVE+" (alleen bij sommige modellen)

Deze optie is speciaal gemaakt om de watertoevoer (en -druk) bij alle spuitarmen te verhogen. Perfect voor het verbeteren van de wasresultaten bij zwaar bevulde vaat. De functie blijft actief na het drukken op de knop en het betreffende indicatielampje van het dashboard gaat branden.

Knop "EXTRA DRY" (alleen bij sommige modellen)

Met deze optie kunt u de optimale droogefficiëntie bereiken doordat de waswatertemperatuur tijdens de laatste fase van de wascyclus wordt verhoogd.

Knop AUTO DOOR/KINDERSLOT



"AUTO DOOR"

(alleen bij sommige modellen).

Deze optie activeert een speciale inrichting die tijdens of aan het einde van de droogcyclus de deur een paar centimeter opent (afhankelijk van de programma's), waardoor de vaat natuurlijker en efficiënter droogt. De duur van de geselecteerde cyclus wordt automatisch aangepast, om de temperaturen bij het spoelen te optimaliseren, waardoor het energieverbruik aanzienlijk wordt verlaagd. Het openen van de deur in de laatste fase van het drogen zorgt ervoor dat lucht wordt gerecirculeerd, wat het risico van onaangename geuren wegneemt.

Wanneer de deur open gaat, verschijnt de melding "AUTO DOOR" op het display.

Deze optie wordt automatisch geactiveerd in het programma "ECO". Er is echter de mogelijkheid om hem te deactiveren.

WAARSCHUWING:



Als deze optie geselecteerd is, mag u op geen enkele manier voorkomen dat de deur wordt geopend of hem forceren te sluiten, omdat dit het mechanisme zou kunnen beschadigen. Laat de ruimte voor de deur vrij en wacht tot de openingsinrichting opnieuw wordt geactiveerd voordat u de deur sluit.

KINDERSLOT

ACTIVERING VAN HET KINDERSLOT

De vaatwasser is voorzien van een elektronisch kinderslot. Kinderbeveiliging schakelt commando's uit, waardoor wordt voorkomen dat ongewenste of onbedoelde veranderingen worden doorgevoerd.

Kinderbeveiliging kan als volgt worden geactiveerd of gedeactiveerd:

1. Zet de vaatwasser aan door op de "AAN/UIT"-knop  te drukken.
2. Druk ongeveer 5 seconden lang op de knop "KINDERSLOT" .
3. Op het display verschijnt "KINDERSLOT AAN" en er klinkt een korte pieptoon.
4. Alleen de "AAN/UIT"-knop  blijft actief.
5. Elke keer dat u op de uitgeschakelde toetsen drukt, verschijnt "SLOT" op het display.

DEACTIVERING VAN HET KINDERSLOT

1. Druk ongeveer 5 seconden lang op de knop "KINDERSLOT" .
2. "SLOT UIT" verschijnt op het display en er klinkt een korte pieptoon.

Als u de machine uitschakelt met de "AAN/UIT"-knop, is de kinderbeveiliging de volgende keer dat de machine wordt aangezet, ingeschakeld.

Waarschuingslampje "GEEN ZOUT"

Wanneer het bericht "ZOUT" op het display verschijnt of, waar aanwezig, het betreffende lampje gaat branden , dan moet u het reservoir vullen (zie het hoofdstuk over "ZOUT TOEVOEGEN").

Als de ontkalker is ingesteld op niveau 0, zal dit nooit gebeuren (zie hoofdstuk over het instellen van de ontkalker).

Waarschuingslampje "GEEN SPOELMIDDEL"

Wanneer het bericht "SPOELMIDDEL" op het display verschijnt of, waar aanwezig, het betreffende lampje gaat branden , dan moet u het reservoir vullen (zie hoofdstuk "SPOELMIDDEL TOEVOEGEN").

Als het SPOELMIDDEL-niveau is ingesteld op 0, zal dit nooit gebeuren.

Knop "UITGESTELDE START"



Selectie uitgestelde start

Met deze knop kunt u het begin van de wascyclus programmeren, met een uitstel tussen 0:30 en 24 uur. Ga als volgt te werk om de uitgestelde start in te stellen:

1. Zet de vaatwasser aan door de "AAN/UIT"-knop  ongeveer 3 seconden ingedrukt te houden.
2. Selecteer het wasprogramma.

3. Druk op de knop "UITGESTELDE START"  ("0:30" verschijnt op het display).

4. Druk nogmaals op de knop om de uitsteltijd te verlengen. Elke keer als de knop wordt ingedrukt, wordt de start met nog eens 30 minuten uitgesteld tot een vertraging van 4 uur. Daarna wordt de start elke keer als de knop wordt ingedrukt uitgesteld met 1 uur, tot maximaal 24 uur.

Als u na een vertraging van 24 uur opnieuw op de knop drukt, keert u terug naar 0:00 (uitgestelde start uitgeschakeld).

5. De uitgestelde startinstellingen blijven 5 seconden zichtbaar op het display, of tot de knoppen AAN/UIT - PROGRAMMA SELECTIE - STARTEN/ ANNULEREN worden ingedrukt.

Het wijzigen van het programma verandert niet de uitsteltijd en het lampje blijft branden.

Wanneer u op de knop "UITGESTELDE START" drukt, wordt de laatste opgeslagen instelling weergegeven.

Aftellen en programma starten met UITGESTELDE START

1. Wanneer het uitstellen is ingesteld bij een programma:

- Druk op "STARTEN/ANNULEREN"  RESET 3"

2. Het lampje voor "UITGESTELDE START" blijft branden tot het einde van de tijd.

3. Het aftellen van de uitsteltijd verschijnt op het display "START OVER XX: XX".

4. De tijd wordt gedurende 24 uur om de 30 minuten weergegeven en om de minuut gedurende de laatste 2 uur.

5. Als u 3 seconden lang op een willekeurige knop drukt (behalve de knoppen "ANN/UIT, Wi-Fi-registratie - "STARTEN/ANNULEREN") dan wordt de programmanaam "P XX NAAM" (P + programmanummer + programmanaam) eenmalig weergegeven en wordt vervolgens de uitsteltijd opnieuw weergegeven.

In het geval van een stroomstoring of uitschakeling, slaat de vaatwasser de resterende tijd tot de start op. Zodra de stroomvoorziening is hersteld of de machine weer wordt ingeschakeld wordt de uitgestelde start worden hervat vanaf dat punt waar de uitstel werd onderbroken.



Ga als volgt te werk om de uitgestelde start te annuleren:

- Houd de knop "STARTEN/ANNULEREN"  ten minste 3 seconden ingedrukt. Op het display verschijnt "ANNULEREN" en er klinken pieptonen.
- De uitgestelde start en het geselecteerde programma worden geannuleerd. Er verschijnen twee streepjes op het display.
- Op dit punt moet u, als u de vaatwasser wilt starten, het gewenste programma opnieuw instellen en zo nodig de optieknoppen selecteren.

Activering of uitsluiting van het DEMO MODE-programma:
(Het demonstratieprogramma mag uitsluitend op verkooppunten worden gebruikt))

ACTIVERING VAN DE DEMO MODE

Start de procedure ALTIJD met de vaatwasser uitgeschakeld.

1. Om de **DEMO MODE** te starten, drukt u 10 seconden lang tegelijkertijd op de knoppen "AAN/UIT"  en "HALFVOL/INSTELLINGEN" .
2. Het bericht "**DEMO ON**" (Demo aan) verschijnt **twee keer** op het display.
3. Nu is de machine klaar voor het simuleren van diverse programma's en opties.



Interactie met DEMO MODE

- Bij "**DEMO MODE**" kan de gebruiker de vaatwasser gebruiken zoals in normale bedrijfsomstandigheden, maar kan het programma niet starten. Alleen de functies **Programma's**, **Opties** en **Uitgestelde start** zijn actief. U kunt ook de vaatwasser uitzetten.
- Als er binnen 7 seconden geen knop wordt ingedrukt, keert de vaatwasser terug naar **PASSIVE DEMO MODE** (Passieve demonstratiemodus).

Wanneer de vaatwasser is ingeschakeld en de "DEMO MODE" nog actief is, verschijnt het bericht "DEMO ON" tweemaal op het display om de gebruiker te waarschuwen dat de machine in deze stand staat.

DEACTIVERING VAN DE DEMO MODE

Start de procedure ALTIJD met de vaatwasser uitgeschakeld.

1. Om de **DEMO MODE** te deactiveren, drukt u 10 seconden lang tegelijkertijd op de knoppen "AAN/UIT"  en "HALFVOL/INSTELLINGEN" .
2. Het bericht "**DEMO OFF**" (Demo uit) verschijnt **twee keer** op het display.
3. De vaatwasser wordt uitgeschakeld.
4. De machine is nu klaar om aan te worden gezet en in de normale modus te worden geactiveerd.

16. BEDIENING OP AFSTAND (WI-FI)

Dit apparaat is met **Wi-Fi**-technologie uitgerust, aan de hand waarvan de machine via een app op afstand kan worden aangestuurd.

APPARAATKOPPELING (OP APP)

- Download de **hOn**-app op je toestel door de volgende QR code te scannen:



of via de link:
go.haier-europe.com/download-app

De hOn-app is zowel voor Android als voor iOS-tablets en smartphones beschikbaar.

Raadpleeg de app-menu's voor alle details over de wifi-functies in DEMO-modus.

- Controleer of de router is ingeschakeld en of uw smartphone/tablet is verbonden met het **WiFi**-netwerk van uw huis.

De frequentie van het **Wi-Fi**-netwerk in uw huis moet op de **2,4 GHz**-band zijn ingesteld. Je kunt de machine niet configureren als je thuisnetwerk is ingesteld op de **5 GHz**-band.

- Schakel **BLUETOOTH** in op uw smartphone/tablet (indien beschikbaar).
- Open de app, maak een gebruikersprofiel aan en registreer de app, door de instructies die op het display van het apparaat verschijnen te volgen.

Succesvolle koppeling

- Als het koppelen met de app is gelukt, gaat het "**Wi-Fi**"-lampje aan en blijft branden.
- Op het display verschijnt "**VERBONDEN**", gevolgd door "**BEDIENING OP AFSTAND AAN**".
- U kunt de vaatwasser nu vanaf de app bedienen.

Mislukte koppeling

Als het koppelen met de app mislukt (of er 5 minuten zijn verstreken):

- Het "**Wi-Fi**"-indicatielampje gaat uit.
- Op het productdisplay verschijnt "**PROBEER OPNIEUW**".
- De vaatwasser wordt niet verbonden.
- Herhaal de koppelingsprocedure vanuit de app.

Wifi resetten

In het geval van problemen of veranderingen in de instellingen van de router in uw huis (bijv. een andere netwerknaam, een ander wachtwoord, een andere internetprovider, etc.) moet u nogmaals de koppelingsprocedure uitvoeren. Verwijder hiervoor eerst het product uit de app of verander de inloggegevens voor het **Wi-Fi**-netwerk vanuit de apparaatinstellingen in de app.

AFSTANDSBEDIENING INSCHAKELEN

Wanneer u de vaatwasser op afstand wilt gebruiken:

- Zorg ervoor dat de router is ingeschakeld en is verbonden met het internet.
- Vul de vaatwasser, plaats het vaatwasmiddel en sluit de deur.
- Zet de vaatwasser aan met de "**AAN/UIT**"-knop (⏻).

- Druk op de "Wi-Fi"-knop  "**BEDIENING OP AFSTAND AAN**" verschijnt op het display.

- Doe de deur dicht.

Doe dit bij inbouwmodellen voordat u het product aanzet.

- Het is nu mogelijk om de vaatwasser vanuit de app te bedienen.

AFSTANDSBEDIENING UITSCHAKELLEN

- Als u de bediening op afstand wilt verlaten, drukt u opnieuw op de "Wi-Fi"-knop  op het apparaat.

- Het "Wi-Fi" indicatielampje knippert zeer langzaam.

● Zonder lopende cyclus:

Het bericht "**BEDIENING OP AFSTAND UIT**" verschijnt op het productdisplay. Het is mogelijk om handmatig een nieuwe cyclus te selecteren.

● Met een cyclus in uitvoering:

Het bericht "**BEDIENING OP AFSTAND UIT**" verschijnt op het productdisplay. Op het display wordt dan de resterende tijd weergegeven. De cyclus wordt voltooid zonder bediening via de app.

Alternatieve manier om controle op afstand uit te schakelen.

- Houd de knop "**STARTEN/ANNULEREN**"  **3 sec ingedrukt**

Als er een cyclus bezig is, wordt deze geannuleerd en verlaat de machine de modus **CONTROLE OP AFSTAND**. Het "Wi-Fi"-indicatielampje knippert langzaam. Nu kunt u een nieuwe wascyclus instellen met het bedieningspaneel.

- Houd de knop "AAN/UIT"  **3 sec ingedrukt (of schakel de vaatwasser uit)**

Als er een cyclus bezig is, wordt deze gepauzeerd en verlaat de machine de modus **CONTROLE OP AFSTAND**.

Wanneer u de vaatwasser weer inschakelt, knippert het "Wi-Fi" indicatielampje langzaam en een eventuele cyclus die bezig is, gaat verder vanaf het punt van onderbreking.

Als de deur wordt geopend, wordt eventuele CONTROLE OP AFSTAND uitgeschakeld. Sluit de deur om controle vanaf de app te hervatten.

"Wi-Fi" indicatielampje

- Geeft de verbindingstatus van het product met het Wi-Fi-netwerk van uw huis aan. Dit kan zijn:

- **ZONDER KNIPPEREN:** bediening op afstand is ingeschakeld.











- **ZEER LANGZAAM KNIPPEREND:** bediening op afstand uitgeschakeld.

- **LANGZAAM KNIPPEREND:** reset van het Wi-Fi-netwerk (tijdens het koppelen op de app).

- **SNEL KNIPPEREND:** apparaat verbonden met de app maar geen Wi-Fi-verbinding. Controleer de correcte werking van de router of de bijgewerkte Wi-Fi-gegevens in huis (naam en/of wachtwoord van het netwerk). In dit geval moet u de instellingen in de app bijwerken. Volg de instructies op uw smartphone.











17. LEGENDE PROGRAMMA'S

N

Programme		Beschrijving
P1		ECO Een standaard en efficiënter programma wat betreft gecombineerd energieverbruik en waterverbruik voor normaal bevuilde vaat. Programma conform EN60436-norm.
P2		UNIVERSEEL Geschikt voor dagelijkse, licht bevuilde vaat, uw dagelijkse referentieprogramma.
P3		INTENSIEF Voor zwaar bevuilde pannen en alle andere items die een sterke en effectieve was nodig hebben. Perfect ontworpen voor zeer vuile borden, potten en pannen.
P4		SMART AI Een programma dat automatisch de meest efficiënte en effectieve cyclusduur en -temperatuur kiest, afhankelijk van de lading en mate van bevuiling.* *Alleen bij bepaalde modellen.
P5		VOORWAS Korte voorwas voor vaat gedurende de dag, als u wilt wachten tot u een volle lading hebt.
P6		59MIN Dit is een programma voor volledige lading dat is ontworpen om in minder dan een uur te wassen en te drogen, waarbij wasprestaties van hoge kwaliteit worden gehandhaafd.
P7		SNEL 20' Dit is een programma voor een volle lading die is ontworpen om te wassen in slechts 20 minuten.
P8		NACHT Het perfecte programma, ontworpen om het lawaai van de vaatwasser tot een minimum te beperken.
P9		FLEX ZONE WASH Dit programma past automatisch de wasintensiteit van de twee spuitarmen (boven en onderste korf) aan om zich op een ander gebied van uw vaatwasser te richten: een zachtere en subtielere waterstraal in de bovenste korf en een sterkere en intensievere straal in de onderste korf.
P10		SMART AI PRO Automatische programma voor zware bevuiling en een grote lading. De lading en het vervuilingsniveau* bepalen de duur en de temperatuur van de cyclus. *Vuilsensor alleen beschikbaar bij bepaalde modellen.

Wassen met voorspoelen

Voor programma's met voorspoelen, adviseren wij om (direct in de machine) extra vaatwasmiddel toe te voegen (max 6 g).

Programme		Voorspoelmiddel	"AUTOMATISCHE" programma's ⁴	Wastemperatuur (°C)	Average wash duration ³ (min.)	Functies en Opties						
						Toets "HALFVOL" ¹	Toste "EXPRESS" ¹	Toets "ACTIVE HYGIENE" ¹	Toets "INTENSIVE" ¹	Toets "AUTO DOOR" ¹	"TABLETTEN" ²	
P1		ECO	-	-	45	235	JA*	JA	JA	JA	JA	JA
P2		UNIVERSEEL	-	-	60	129	JA*	JA	JA	JA	JA	JA
P3		INTENSIEF	-	-	75	146	JA*	JA	JA	JA	JA	JA
P4		SMART AI	●	▲	45 - 50	90 - 110	JA*	N/A	N/A	N/A	JA	JA
P5		VOORWAS	-	-	-	10	JA*	N/A	N/A	N/A	N/A	JA
P6		59MIN	-	-	65	59	JA*	JA	JA	JA	JA	JA
P7		SNEL 20'	-	-	35	20	JA*	N/A	N/A	N/A	JA	JA
P8		NACHT	-	-	55	255	JA*	N/A	JA	JA	JA	JA
P9		FLEX ZONE WASH	-	-	60	129	JA*	JA	N/A	N/A	JA	JA
P10		SMART AI PRO	-	▲	65 - 75	140 - 160	JA*	N/A	JA	N/A	JA	JA

● = Voorspoelmiddel

▲ = "AUTOMATISCHE" programma's ⁴

¹= **alleen bij bepaalde modellen**

²= **Alleen als de functie via INSTELLINGEN wordt geactiveerd.**

³= Als u warm water gebruikt, wordt de resterende tijd tot het einde van het programma automatisch bijgewerkt terwijl het programma in uitvoering is.

Waarden gemeten in het laboratorium volgens de Europese Norm **EN60436** (de waarden kunnen variëren in functie van de gebruikscondities).

De werkelijke duur van de wascyclus varieert afhankelijk van het model..

⁴= **"automatische"** programma's zijn mogelijk dankzij een vervuilingssensor dat het wasproces aanpast aan de mate van vervuiling van de vaat).

* **De optie "HALFVOL/HALFVOL PRO" is beschikbaar al naar gelang het model .**

N/A = KEUZEMOGELIJKHEID NIET AANWEZIG



18. WATERONTKALKER

Afhankelijk van de toevoerbron bevat water diverse hoeveelheden kalkaanslag en mineralen die op het vaatwerk worden afgezet en witte vlekken erop achterlaten. Hoe hoger het gehalte van deze mineralen in het water, hoe harder het water is.

De vaatwasser is met een waterontkalker uitgerust die via gebruik van speciaal regeneratiezout zorgt voor ontkalkt water om het vaatwerk af te wassen. U kunt de waterhardheid bij uw waterdistributiemaatschappij vragen.

De waterontkalker afstellen

De waterverzachter kan water behandelen met een hardheid tot 90 °fH (Franse graden) of 50 °dH (Duitse graden) via 8 instellingen. De instellingen staan in onderstaande tabel opgesomd, met de bijhorende behandelingen volgens de hardheid van het water.

Graad	Waterhardheid		Gebruik van regeneratiezout	Instelling waterontkalker
	°fH (Franse graden)	°dH (Duitse graden)		
0	0-5	0-3	NEE	S0
1	6-10	4-6	JA	S1
2	11-20	7-11	JA	S2
3	21-30	12-16	JA	S3
4*	31-40	17-22	JA	S4
5	41-50	23-27	JA	S5
6	51-60	28-33	JA	S6
7	61-90	34-50	JA	S7

*** De ontkalker is in de fabriek op graad 4 (S4) ingesteld, omdat dit aan de vereisten van de meeste gebruikers beantwoordt.**

Regel de instellingen van uw waterontkalker volgens de hardheidsgraad van uw water als volgt:

De vaatwasser moet ALTIJD uit staan voordat u deze procedure start.

1. Zet de vaatwasser aan met de "AAN/UIT"-knop .
2. Houd de "OPTIES"-knop  ongeveer 5 seconden lang ingedrukt.
3. Het bericht "INSTELLINGEN" verschijnt op het display.
4. Door op de "PROGRAMMASELECTIE" -toetsen <P P> te drukken kunt u de opeenvolgende parameters selecteren die u wilt aanpassen.
5. Selecteer de instelling "ONTKALKER".
6. Druk op de knop "STARTEN/ANNULEREN"  om de geselecteerde parameter te bevestigen.
7. Het ingestelde niveau verschijnt op het display (het in de fabriek ingestelde niveau is "S4").
8. Druk op de "PROGRAMMASELECTIE" -knoppen <P P> om de verschillende instellingsniveaus te kiezen.
9. Bevestig uw keuze door op "STARTEN/ANNULEREN"  te drukken.
10. "ONTKALKER" verschijnt op het display.
11. Als u het menu wilt verlaten, drukt u op de "AAN/UIT"-toets .

Om de ontkalkingsinstelling opnieuw te veranderen, volgt u dezelfde procedure.



WAARSCHUWING

Als u de procedure niet kunt voltooien, schakelt u de vaatwasser uit door op de "AAN/UIT"-knop te drukken en de procedure helemaal opnieuw te starten (STAP 1).

Informatie over regeneratie van hars met zout

De regeneratiefase wordt aan het einde van een wascyclus uitgevoerd.

Er wordt ongeveer **3,5 liter** water verbruikt in de harsfase, met een energieverbruik van ongeveer **1 Wh** en een toename van de cyclustijd van ongeveer **7 minuten**.

Bij de **Eco**-cyclus is deze zoals weergegeven in de tabel.

Niveau	DISPLAY	Frequentie
S0	DISPLAY S0	Nooit
S1	DISPLAY S1	1 keer per 9 cycli
S2	DISPLAY S2	1 keer per 7 cycli
S3	DISPLAY S3	1 keer per 5 cycli
S4	DISPLAY S4	1 keer per 4 cycli
S5	DISPLAY S5	1 keer per 3 cycli
S6	DISPLAY S6	1 keer per 2 cycli
S7	DISPLAY S7	Elke cyclus

12

19. PROBLEEM OPLOSSEN EN GARANTIE

Als u denkt dat de vaatwasser niet correct werkt, raadpleegt u onderstaande snelgids, die een aantal praktische tips bevat hoe u de meest voorkomende problemen kunt oplossen. **Indien de storing niet verdwijnt of zich opnieuw voordoet, moet u met het technische assistentiecentrum contact opnemen.**

BUGMELDINGEN

- **Modelli dotati di display:** gli errori verranno visualizzati tramite un numero preceduto da una "E" (esempio: Errore 2 = E2) con un breve segnale acustico.
- **Modellen zonder een display:** bij een foutmelding gaan alle lampjes knipperen, zo vaak als de foutcode, gevolgd door een pauze van 5 seconden (voorbeeld: Error 2 = twee keer knipperen – 5 seconden pauze – twee keer knipperen, etc

Alleen modellen met een display

Weergegeven fout	Betekenis en oplossingen
"GEEN WATER" met een kort geluidssignaal (alleen bij bepaalde modellen). FOUT E2 (met display) met een kort geluidssignaal	De vaatwasser vult geen water
	Controleer of de watertoevoer open staat.
	Controleer of de watertoevoerslang niet geplooid of geplet is.
	Controleer of de afvoerleiding op de juiste hoogte zit (zie deel met betrekking tot de installatie).
	Sluit de watertoevoer af, schroef de watertoevoerslang aan de achterkant van de vaatwasser los en controleer of de "zandfilter" niet verstopt is.
FOUT E3 (met display) met een kort geluidssignaal	De vaatwasser laat geen water af
	Controleer of de afvoerleiding niet geplooid, geplet of geblokkeerd is en of de filter niet verstopt is.
	Controleer of de sifon niet verstopt is.
FOUT E4 (met display) met een kort geluidssignaal	Waterlek
	Controleer of de afvoerleiding niet geplooid, geplet of geblokkeerd is en of de filter niet verstopt is.
	Controleer of de sifon niet verstopt is.
FOUT E8 (met display) met een kort geluidssignaal	Het waterverwarmingselement werkt niet goed of de filterplaat is verstopt.
	Reinig de filterplaat.
FOUT E18 (met display) met een kort geluidssignaal	Problemen met de waterstand; controleer of de filterplaat verstopt is.
	Reinig de filterplaat.

FOUT E21 <i>(met display)</i> met een kort geluidssignaal	Ongecontroleerde watertoevoer met open magneetklep.
	Sluit de waterkraan onmiddellijk en haal de stekker van het apparaat uit het stopcontact.
Andere code <i>(met display)</i>	Schakel uit en haal de stekker uit het stopcontact, wacht een minuut. Schakel in en start een programma. Als de foutmelding aanhoudt, neemt u direct contact op met de officiële klantenservice of reparateur.



Alleen modellen zonder display

Indien er storingen of fouten optreden wanneer een programma in uitvoering is, knippert het indicatielampje dat met de geselecteerde cyclus overeenkomt snel en weerklinkt een intermitterend geluidssignaal. In dit geval zet u de vaatwasser met de "AAN/UIT"-knop uit. **Controleer of de watertoevoer open staat, of de afvoerleiding niet geplooid is en of de sifon of filters niet verstopt zijn, moet u het geselecteerde programma opnieuw instellen.**

Indien de fout niet verdwijnt, moet u met het technische assistentiecentrum contact opnemen.

De vaatwasser is uitgerust met een overloop die overtollig water automatisch aflaat indien er zich een probleem voordoet.



WAARSCHUWING

Om de correcte werking van de overloop te verzekeren, raden wij aan om de vaatwasser tijdens de werking niet te verplaatsen of te laten kantelen. Indien u de vaatwasser toch moet kantelen of verplaatsen, moet u controleren of de wascyclus is voltooid en of er geen water in het apparaat is achtergebleven.

Andere fouten

FOUT	ORZAAK	OPLOSSING
1. Geen enkel programma werkt	Stekker zit niet in het stopcontact	Steek de stekker in het stopcontact
	Aan/uit-knop niet ingedrukt	Druk op de knop
	Deur staat open	Doe de deur dicht
	Geen elektriciteit	Controleer
2. De vaatwasser vult geen water	Zie punt 1	Controleer
	De waterkraan is dicht	Open de waterkraan
	De watertoevoerslang is geplooid	Elimineer de plooiën in de slang
	De filter van de watertoevoerslang is verstopt	Maak de filter aan het uiteinde van de slang schoon
3. De vaatwasser laat geen water af	Filter is vuil	Maak de filter schoon
	Afvoerleiding is geplooid	Elimineer de plooiën in de leiding
	De aansluiting van de afvoerleiding is niet correct aangesloten	Volg de instructies om de afvoerleiding zorgvuldig aan te sluiten
	De uitlaataansluiting aan de muur wijst naar beneden en niet naar boven	Bel een gekwalificeerde technicus

FOUT	OORZAAK	OPLOSSING
4. De vaatwasser laat het water continu af	Positie van de afvoerleiding is te laag	Breng de afvoerleiding minstens 40 cm boven het vloerniveau
5. Men hoort de sproeiarmen niet draaien	Teveel wasmiddel	Verminder de hoeveelheid wasmiddel Gebruik geschikt wasmiddel
	Een voorwerp belemmert het draaien van de armen	Controleer
	Filterplaat en filter zeer vuil	Maak de filterplaat en de filter schoon
6. Bij elektronische apparaten zonder display: een of meerdere indicatielampjes knipperen snel	Watertoevoerkraan is dicht gedraaid	Schakel het apparaat uit Draai de kraan open Reset de cyclus
7. De vaat is slechts gedeeltelijk afgewassen	Zie punt 5	Controleer
	De bodem van braadpannen zijn niet goed afgewassen	Aangebrande voedingsresten moeten worden geweekt voordat u de braadpannen in de vaatwasser doet
	De rand van braadpannen is niet goed afgewassen	Zet de braadpannen in een andere positie
	De sproeiarmen zijn gedeeltelijk geblokkeerd	Verwijder de sproeiarmen door de ringmoeren rechtsom los te schroeven en was ze onder stromend water
	Het vaatwerk is niet goed geladen	Plaats de vaat niet te dicht bij elkaar
	Het uiteinde van de afvoerleiding is in water ondergedompeld	Het uiteinde van de afvoerleiding mag niet met het wegstromende water in contact komen
	Er werd een verkeerde hoeveelheid wasmiddel afgemeten, of het wasmiddel is oud of hard	Verhoog de maat afhankelijk van hoe vuil de borden zijn, of vervang het wasmiddel
	Het deksel van het zoutbakje is niet goed dicht	Zet het goed vast
	Het wasprogramma is niet intens genoeg	Kies een sterker programma
8. Het wasmiddel wordt niet of slechts gedeeltelijk verdeeld	Bestek, borden, pannen, enz. beletten dat de dispenser van het wasmiddel kan opengaan	Plaats de vaat zodat die de dispenser niet afsluit
9. Witte vlekken op de vaat aanwezig	Het distributiewater is te hard	Controleer het niveau van het zout en het spoelmiddel en pas aan. Indien de fout niet verdwijnt, moet u met het technische assistentiecentrum contact opnemen.

FOUT	OORZAAK	OPLOSSING
10. Lawaai tijdens het wassen	Het vaatwerk slaat tegen elkaar	Hercontroleer het laden van de vaat in de mand
	De draaiende armen slaan tegen het vaatwerk	Hercontroleer het laden van de vaat in de mand
11. De vaat is niet volledig droog	Ongeschikte luchtstroming	Laat de deur van de vaatwasser op het einde van het wasprogramma op een kier staan, zodat de vaat op natuurlijke wijze kan drogen
	Geen spoelmiddel	Vul de dispenser met spoelmiddel

N.B.: Indien een van bovenstaande situaties een slecht wasresultaat of onvoldoende spoeling veroorzaakt, moet u de vuilaanslag met de hand van de vaat halen, omdat de laatste droogcyclus het vuil doet hard worden, waardoor dit bij een volgende wasbeurt moeilijk kan worden verwijderd.

Neem contact op met het technische assistentiecentrum als de storing niet verdwijnt, en vermeld het model van de vaatwasser. Dit vindt u op het plaatje in het bovenste deel aan de binnenkant van de deur van de vaatwasser, of op de garantie. Via deze informatie kan men sneller en efficiënter actie ondernemen.

Met uitzondering van de lijst van reserveonderdelen die beschikbaar zijn op onze website, mag u het apparaat in geen geval zelf repareren of proberen zelf te repareren, of het apparaat laten repareren door onervaren en/of niet-gekwalificeerde personen. Reparaties die worden uitgevoerd door onervaren en/of niet-gekwalificeerde personen kunnen letsel of ernstige storingen van de apparatuur en schade aan eigendommen veroorzaken. Het is raadzaam om contact op te nemen met onze erkende technische hulpcentra.

Wij raden u aan om altijd originele reserveonderdelen te gebruiken, die bij onze klantenservice kunnen worden verkregen gedurende een periode van ten minste **10 jaar** vanaf het moment dat het toestel in de Europese Economische Ruimte in omloop wordt gebracht.



WAARSCHUWING

De fabrikant kan niet aansprakelijk worden gesteld voor schade aan zaken en personen en/of voor veiligheidsproblemen als gevolg van reparaties die niet zijn uitgevoerd door een erkend technisch hulpcentrum of door een dienstverlener die is goedgekeurd door de fabrikant in overeenstemming met de richtlijnen van het bedrijf met betrekking tot de reparatie en het onderhoud van haar producten. Schade aan het product veroorzaakt door onbevoegden tijdens een reparatiepoging valt niet onder de conventionele garantie.

Vanaf 1 maart 2021 zijn informatie over energie en milieu met betrekking tot het energielabel van huishoudelijke apparaten en de specificaties voor hun ecologisch ontwerp in Europa zichtbaar in de productdatabank (EPREL) via de volgende link: <https://eprel.ec.europa.eu>, of via de QR-code op het energielabel.

Assistentie en garantie

Het product is bij wet gegarandeerd, en onder de voorwaarden die vermeld staan in het garantiecertificaat dat bij dit product is meegeleverd. Bewaar het certificaat en leg het indien nodig voor aan een erkend technisch assistentiecentrum, samen met uw aankoopbewijs. U kunt de garantievoorwaarden ook op onze website controleren.

Gelieve het online formulier in te vullen als u assistentie wenst, ofwel neemt u contact met ons op via het nummer aangegeven in de supportpagina van onze website.

De fabrikant wijst alle verantwoordelijkheid af voor drukfouten in deze handleiding. Bovendien behoudt de fabrikant zich het recht voor om wijzigingen aan zijn producten door te voeren die hij nuttig acht, zonder de fundamentele kenmerken ervan te wijzigen.

20. MILIEUCONDITIES



Dit apparaat is voorzien van het merkteken volgens de Europese richtlijn 2012/19/EU inzake Afgedankte elektrische en elektronische apparaten (AEEA).

AEEA bevat zowel verontreinigende stoffen (die negatieve gevolgen voor het milieu kunnen veroorzaken) en basiscomponenten (die kunnen worden hergebruikt). Het is belangrijk AEEA te onderwerpen aan specifieke behandelingen, teneinde afval en alle verontreinigende stoffen op een correcte wijze te verwijderen en alle andere materialen te hergebruiken en recycleren.

Individueen kunnen een belangrijke rol spelen bij de garantie dat AEEA geen milieu-issue wordt; het is essentieel om een aantal basisregels te volgen:

- AEEA mag niet worden behandeld als huishoudelijk afval;
- AEEA moet worden overgedragen aan de desbetreffende inzamelpunten beheerd door de gemeente of door geregistreerde bedrijven. In veel landen, voor grote AEEA, kan thuisophaling aanwezig zijn.

In veel landen, als u een nieuw apparaat koopt, kunnen de oude worden teruggegeven aan de dealer die het kosteloos moet afhalen op een één-op-één-basis, zolang het apparaat een gelijkwaardig type betreft en dezelfde functies heeft als de geleverde apparatuur.

N



Haier



Instruções de serviço

Haier

PT

Obrigado por escolher este produto. Temos orgulho em lhe oferecer o produto ideal e a melhor gama completa de eletrodomésticos para a sua rotina diária.

Leia cuidadosamente este manual para uma utilização correcta e segura do aparelho e sugestões úteis sobre manutenção eficiente.



Utilize a máquina de lavar loiça apenas depois de ter lido cuidadosamente estas instruções. Recomendamos que conserve este manual sempre em local de fácil acesso e em boas condições para qualquer futuro proprietário.

Verifique se o aparelho é fornecido com este manual de instruções, o certificado de garantia, o endereço do centro de assistência e a etiqueta de eficiência energética. Cada produto está identificado com um código de 16 dígitos únicos, também denominado de "número de série", impresso no certificado de garantia ou na placa de série localizada no interior da porta, no lado superior direito. Este código é uma espécie de cartão de identidade específico ao produto que terá de usar para registar o produto ou se precisar de contactar o Centro de Assistência Técnica.

Fig. A

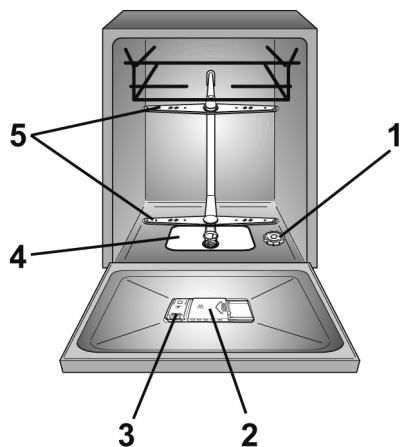

Índice

- 1. REGRAS DE SEGURANÇA GERAIS**
- 2. ABASTECIMENTO DE ÁGUA**
- 3. COLOCAÇÃO DO SAL**
- 4. AJUSTE DO CESTO SUPERIOR (APENAS EM ALGUNS MODELOS)**
- 5. COLOCAÇÃO DA LOIÇA**
- 6. INFORMAÇÃO PARA LABORATÓRIOS DE TESTE**
- 7. COLOCAÇÃO DO DETERGENTE**
- 8. TIPOS DE DETERGENTE**
- 9. COLOCAÇÃO DO ABRILHANTADOR**
- 10. LIMPEZA DOS FILTROS**
- 11. DICAS PRÁTICAS**
- 12. MANUTENÇÃO E LIMPEZA**
- 13. DESCRIÇÃO DO PAINEL DE CONTROLO**
- 14. DADOS TÉCNICOS**
- 15. SELEÇÃO DO PROGRAMA E FUNCIONALIDADES ESPECIAIS**
- 16. CONTROLO REMOTO (Wi-Fi)**
- 17. LEGENDA DE PROGRAMAS**
- 18. UNIDADE DE AMACIADOR DE ÁGUA**
- 19. AVARIAS E GARANTIA**
- 20. CONDIÇÕES AMBIENTAIS**

1. REGRAS DE SEGURANÇA GERAIS

- Este aparelho destina-se a utilização em aplicações domésticas ou idênticas como, por exemplo:
 - Áreas de cozinha de funcionários em lojas, escritórios e outros ambientes laborais;
 - Casas agrícolas;
 - Por clientes em hotéis, motéis e outros tipos de ambientes residenciais;
 - Ambientes tipo pousadas e pensões.

Uma utilização diferente deste aparelho em relação a ambientes domésticos ou de funções domésticas habituais como, por exemplo, uso comercial por utilizadores experientes ou com formação, é excluída mesmo nas aplicações anteriores. Se o aparelho for utilizado de forma inconsistente com o descrito anteriormente, isto pode reduzir a vida útil do mesmo e invalidar a garantia do fabricante. Qualquer dano causado ao aparelho ou qualquer outro dano ou perda resultante de uso não consistente com utilização doméstica (mesmo que localizado num ambiente doméstico) não será aceite pelo fabricante na medida do máximo permitido pela lei.

● para o mercado da UE

O aparelho pode ser utilizado por pessoas com 8 ou mais anos de idade e por pessoas com capacidades físicas, sensoriais ou mentais limitadas, sem experiência ou conhecimento do produto, apenas se supervisionados ou se tiverem recebido instruções relativamente à operação do aparelho de forma segura e com consciência de possíveis riscos.

● para mercados extra UE

Este aparelho não se destina a ser utilizado por pessoas (incluindo crianças) com capacidades físicas, sensoriais ou mentais reduzidas ou falta de experiência e conhecimento, salvo se tiverem recebido supervisão ou instrução relativamente à utilização do aparelho, por uma pessoa responsável pela sua segurança.

- As crianças devem ser supervisionadas para assegurar que não brincam com o aparelho.
- Crianças com menos de três anos de idade devem ser mantidas afastadas a menos que sejam continuamente supervisionadas.

- Se o cabo de alimentação estiver danificado, deve ser substituído por um cabo ou conjunto especial disponíveis pelo fabricante ou pelo seu agente de serviço.
- Utilize apenas os conjuntos de mangueira fornecidos com o aparelho para ligação ao abastecimento de água (não reutilize conjuntos de mangueira antigos).
- A pressão da água tem de se encontrar entre 0,08 MPa e 0,8 MPa.
- Certifique-se de que carpetes ou tapetes não tapam a base ou qualquer uma das aberturas de ventilação.
- Após a instalação, o aparelho tem de ser colocado de modo a que a ficha possa ser acedida.
- Não deixa a porta aberta numa posição horizontal, por forma a evitar potenciais perigos (por ex. tropeçar).
- Para mais informações sobre o produto ou para consultar a ficha de dados técnicos, consulte o sítio web do fabricante.
- Para saber o número máximo de pessoas, ver a placa de dados relevantes anexada ao produto.

Instruções de segurança e ligações elétricas

- Os dados técnicos (entrada de energia e tensão de alimentação) são indicados na placa de classificação.
- Certifique-se de que o sistema elétrico está ligado à terra e de que está em conformidade com todas as leis aplicáveis, e que a tomada é compatível com a ficha do aparelho.

O fabricante rejeita qualquer responsabilidade por qualquer dano a propriedade e ferimentos a pessoas devido à não ligação à terra do aparelho.

- Certifique-se de que a máquina de lavar louça não assenta em cima de cabos de alimentação.
- De um modo geral, não é aconselhável usar adaptadores, triplas e/ou extensões.



ADVERTÊNCIA

O aparelho não deve ser ligado a um dispositivo externo, temporizador ou circuito que seja ligado e desligado com frequência.

- Antes de limpar ou de realizar a manutenção da máquina de lavar louça, desligue a ficha do aparelho da tomada e feche o abastecimento de água.
- Não puxe pelo cabo de alimentação ou pelo aparelho para desligar a máquina da tomada.



ADVERTÊNCIA

A água pode alcançar temperaturas muito altas durante os ciclos de lavagem.

- Não deixe o aparelho exposto aos elementos (chuva, sol, etc.).
- Encostar-se ou sentar-se em cima da porta aberta da máquina de lavar louça pode fazer com que esta tombe.
- Quando mover, não levante a máquina de lavar louça pela porta; durante o transporte nunca apoie a porta no carrinho. Recomendamos que sejam duas pessoas a levantar a máquina.
- A máquina de lavar louça foi concebida para utensílios de cozinha normais. Objetos que tenham sido alvo de contaminação por gasolina, tinta, vestígios de aço ou ferro, químicos corrosivos,

ácidos ou álcalis não devem ser lavados na máquina de lavar louça.

- Se tiver um dispositivo doméstico de amaciamento de água instalado, não é necessário adicionar sal ao amaciador de água.
- Se o aparelho se avariar ou deixar de funcionar corretamente, desligue-o, feche o abastecimento de água e não mexa no aparelho. O trabalho de reparação deve ser realizado apenas pelo Centro de Assistência Técnica e devem ser usadas apenas peças sobresselentes genuínas. O não cumprimento destas instruções pode prejudicar a segurança do aparelho.
- Se tiver de mover a máquina depois de remover o material da embalagem, não a tente levantar pela parte inferior da porta. Abra a porta ligeiramente e levante a máquina segurando na parte superior.

Através da aposição da marca  a este produto, confirmamos, sob a nossa responsabilidade, que o mesmo está em plena conformidade com todos os requisitos ambientais, de saúde e de segurança ao abrigo da legislação europeia.



ADVERTÊNCIA

Facas e outros utensílios com pontas afiadas têm de ser colocados no cesto com as pontas viradas para baixo ou colocados numa posição horizontal.

Instalação

- Retire todos os elementos da embalagem.



ADVERTÊNCIA

Mantenha os materiais da embalagem afastados das crianças.

- Não instale ou utilize a máquina de lavar louça se esta estiver danificada.
- Siga as instruções fornecidas com o produto.



ADVERTÊNCIA

(apenas modelos encastrados e semi-encastrados)

Não ligue a máquina de lavar louça à alimentação da rede até que todas as operações de instalação tenham sido executadas de acordo com as "NOTAS DE INSTALAÇÃO TÉCNICA" fornecidas com o produto.



ADVERTÊNCIA

(apenas modelos encastrados e semi-encastrados)

Não ligue a máquina de lavar louça à alimentação até que o painel dianteiro esteja totalmente instalado. Caso contrário, pode persistir o risco de um perigo elétrico.



ADVERTÊNCIA

(apenas modelos de instalação livre).

Se for necessário remover a bancada e o contrapeso para instalar a máquina de lavar louça num compartimento de uma cozinha modular, leia cuidadosamente o documento de instalação inserido na máquina de lavar louça.



ADVERTÊNCIA

Certifique-se de que o produto, antes de ser ligado pela primeira vez, está instalado numa posição horizontal por meio dos pés ajustáveis. Verifique a posição horizontal com um nível de bolha.

Substituição da mangueira de entrada

- No caso de rotura, a manga deve ser substituída por uma peça sobressalente original disponível do fabricante ou do seu centro de assistência.



ADVERTÊNCIA

Utilize apenas os conjuntos de mangueira fornecidos com o aparelho para ligação ao abastecimento de água. Não volte a utilizar os conjuntos de mangueiras antigos.

- Remova o dispositivo anti-remoção (A) desenroscando o parafuso de fixação (B).
- Remova a mangueira de admissão (C) desenroscando a porca do anel (D).
- Ligue a nova mangueira de entrada enroscando a porca de anel
- Encaixe o dispositivo anti-remoção, fixando-o com o parafuso designado.

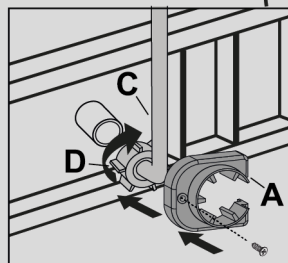
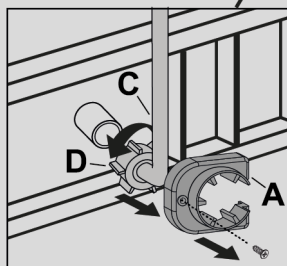
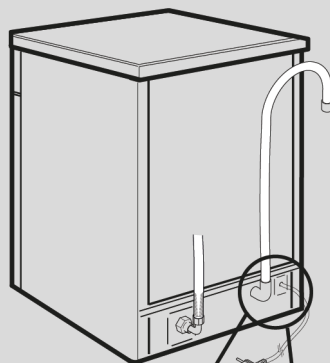

PT



ADVERTÊNCIA

Certifique-se de que a porca do anel foi enroscada corretamente e que não existem fugas de água.

2. ABASTECIMENTO DE ÁGUA

Os acessórios devem estar ligados à torneira da água, usando mangueiras novas. As mangueiras não devem ser reutilizadas.

- As mangueiras de entrada e de esgoto de água tanto podem ficar voltadas para a esquerda, como para a direita.

A máquina de lavar loiça tanto pode ser ligada à rede de alimentação de água fria, como de água quente, desde que esta não atinja uma

- A pressão da água deve estar entre 0,08 e 0,8 MPa.
- A mangueira de entrada de água deverá ser ligada a uma torneira, de modo a ser possível cortar a alimentação de água sempre que a máquina não estiver em funcionamento (**fig.1B**).
- A máquina de lavar dispõe de um tubo de ligação roscado de 3/4" (**fig.2**).
- A mangueira de admissão "A" deve ser aparafusada à torneira de alimentação de água "B" com uma ligação de 3/4". Certifique-se de que o anel de aperto fique bem apertado. O tubo de ligação deverá ficar bem apertado, a fim de evitar fugas de água.

- Se for necessário prolongar a mangueira de entrada de água deverá utilizar uma peça de prolongamento com um comprimento de 2,5 m. A extensão da mangueira é fornecida pelo serviço Após Venda.

- Se a máquina for ligada a uma instalação de alimentação de água nova ou que tenha estado sem ser utilizada durante um certo tempo, será recomendável deixar correr a água durante alguns minutos antes de ligar as mangueiras de admissão de água da máquina. Evita-se assim que eventuais depósitos de areia ou de ferrugem possam entupir o filtro de admissão de água.

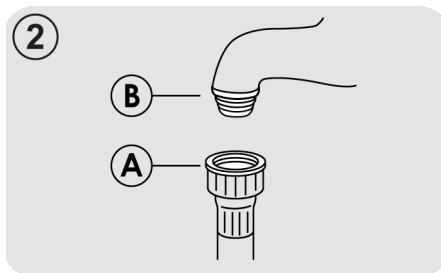
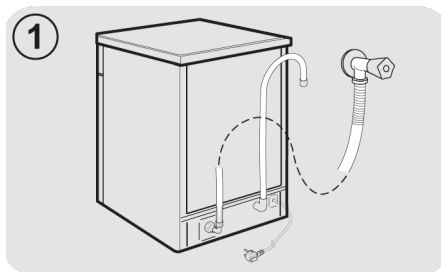

Dispositivos de segurança hidráulicos

Todas as máquinas de lavar loiça estão equipadas com um dispositivo de segurança contra enchimento excessivo, se a água exceder os níveis normais devido a avaria, este bloqueia automaticamente o fluxo de água e/ou drena as quantidades em excesso.

ALGUNS MODELOS podem incluir uma ou mais das seguintes funcionalidades:

● BLOQUEIO DE ÁGUA (fig.3)

O sistema de bloqueio de água foi concebido para melhorar a segurança do seu aparelho. O sistema impede inundações que podem ser causadas por avaria da máquina ou como resultado de uma fissura nos tubos de borracha e, em particular, do tubo de abastecimento de água.

Modo de funcionamento

Um reservatório situado na base do aparelho recolhe a água resultante de qualquer fuga e utiliza um sensor que activa uma válvula colocada sob a torneira de água e bloqueia a entrada de água, mesmo com a torneira completamente aberta.

Se a caixa "A" que contém as peças eléctricas estiver danificada, retire a ficha imediatamente da tomada. Para assegurar um funcionamento perfeito do sistema de segurança, a mangueira com a caixa "A" deve estar ligada à torneira conforme apresentado na figura. A mangueira de abastecimento de água não deve ser cortada, uma vez que contém peças vivas. Se a mangueira não for suficientemente comprida para realizar uma ligação correcta, então esta deverá ser substituída por uma mais comprida. A mangueira pode ser obtida junto da Centro de Assistência Técnica.

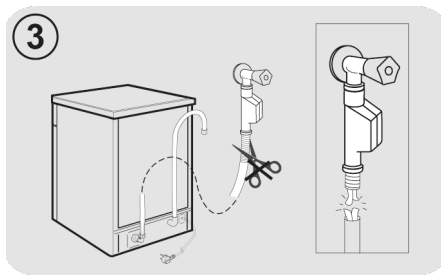

● AQUASTOP (fig.4):

um dispositivo localizado no tubo de abastecimento que pára o fluxo de água em caso de deterioração do tubo; neste caso, uma marca vermelha irá surgir na janela "A" e o tubo tem de ser substituído. Para desenroscar a porca, pressione o dispositivo de bloqueio unidireccional "B".

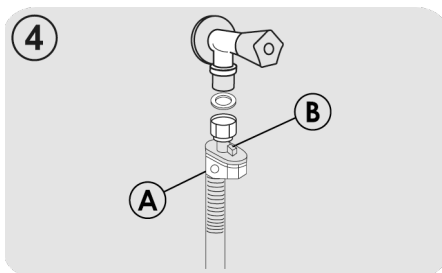

PT

Ligação ao sistema de esgoto de água

- Ligue a mangueira de esgoto de água ao sistema de esgoto de água, tendo o cuidado de não deixar que a mangueira fique torcida (**fig.5**).
- O sistema de esgoto fixo deverá ter um diâmetro interno de, pelo menos, 4 cm, devendo ficar a uma altura mínima do chão de 40 cm.
- Recomendamos a utilização de sifões anti-odores (**fig.5X**).
- Se necessário, poderá prolongar a mangueira de esgoto da água até ao máximo de 2,5 m de comprimento, tendo porém o cuidado de nunca colocar a mangueira a uma altura superior a 85 cm do chão. A extensão da mangueira é fornecida pelo serviço Após Venda.
- A extremidade curva da mangueira de esgoto poderá ser apoiada à borda de um lavatório (a fim de evitar o refluxo de água durante o programa de lavagem, deverá sempre certificar-se de que a extremidade da mangueira não se encontra dentro de água. Vide a (**fig.5Y**).
- Sempre que a máquina seja instalada sob uma bancada continua a curva deverá ser fixada imediatamente abaixo da bancada, num ponto o mais alto possível (**fig.5Z**).
- Ao proceder à instalação da máquina certifique-se sempre de que nem a mangueira de entrada de água nem a de esgoto de água fiquem dobradas ou torcidas.

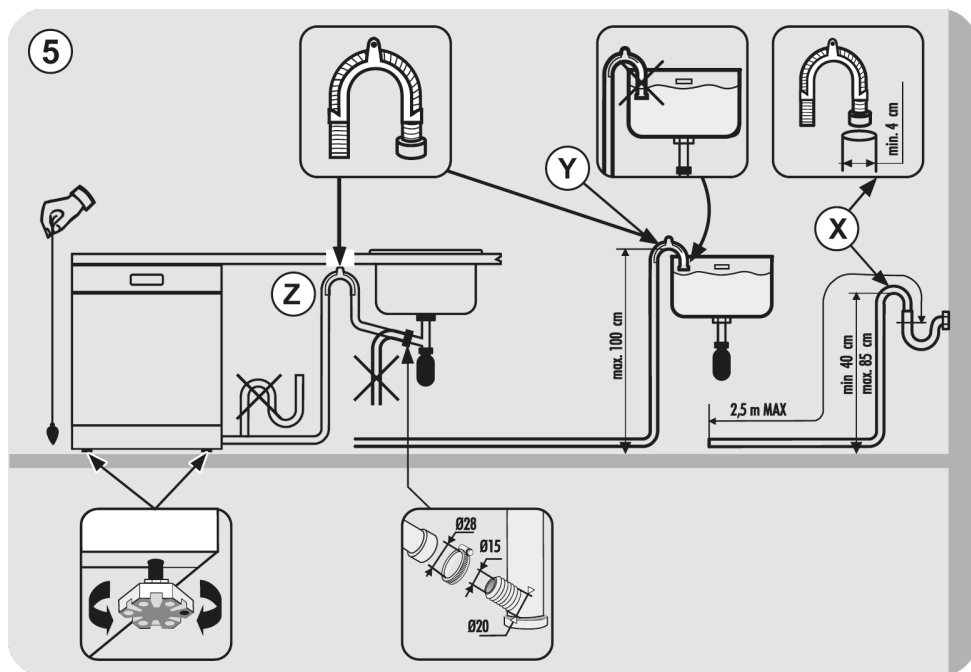

3. COLOCAÇÃO DO SAL

(Fig. A "1")

- O aparecimento de manchas brancas na loiça é, normalmente, um sinal de que o sal está a acabar e que o depósito deve ser cheio.
- No fundo da máquina existe um reservatório para o sal, que serve para regenerar o sistema de descalcificação.
- É importante que utilize apenas o sal próprio para máquinas de lavar loiça, outros tipos de sal contêm pequenas quantidades de partículas insolúveis, que a longo prazo podem afectar e deteriorar a acção do amaciador.
- Para colocar o sal no reservatório, situado no fundo da máquina, deverá desaparafusar a respectiva tampa, e encher então o reservatório.

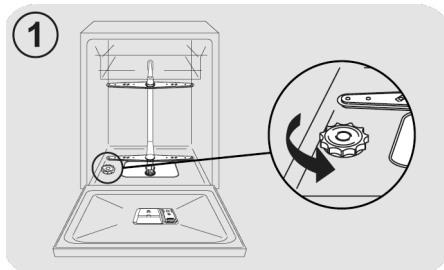

- É natural que, durante esta operação, transborde uma pequena quantidade de água; continue a deitar o sal até o reservatório ficar cheio, mexendo a mistura com uma colher.

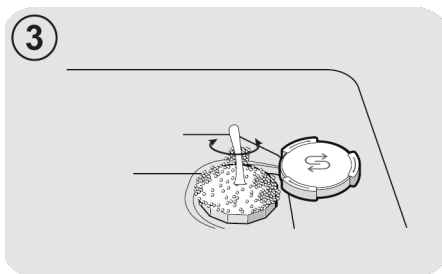
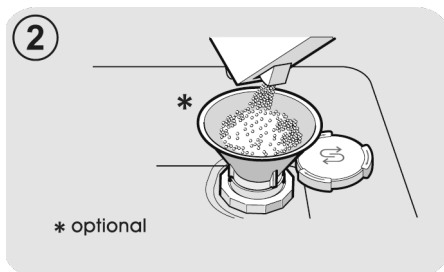

- Isto feito, limpe eventuais restos de sal que tenham ficado na rosca e volte a aparafusar a tampa.

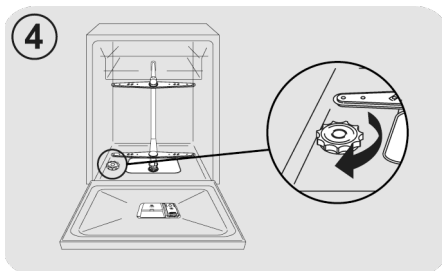

Depois de carregar o sal, DEVE iniciar um ciclo de lavagem ou o programa de PRÉ-LAVAGEM/ ENXAGUAMENTO AFRIO.

- A capacidade do dispensador de sal varia entre 1kg e, para assegurar uma prestação mais eficaz da máquina, deverá acrescentar-lhe sal de tempos a tempos, de acordo com a regulação ajustada para a unidade amaciadora da água.

Quando a máquina é posta em funcionamento pela primeira vez, depois de ter enchido completamente o reservatório de sal é necessário juntar água até o conteúdo do reservatório transbordar. Esta operação, porém, só deverá ser efectuada quando a máquina for posta em funcionamento pela primeira vez.

4. AJUSTE DO CESTO SUPERIOR (APENAS EM ALGUNS MODELOS)

- Se forem regularmente usados pratos de 29 cm a 32,5 cm, coloque-os no cesto inferior depois do cesto superior ter sido colocado na sua posição superior, conforme descrito a seguir (consoante o modelo):

Tipo "A":

1. Vire os bastidores frontais "A" para fora;
2. Retire o cesto e volte a colocá-lo na posição superior;
3. Volte a colocar os bastidores "A" na posição original.

Pratos com mais de 20 cm de diâmetro já não podem ser colocados no cesto superior, e os suportes móveis não podem ser usados quando o cesto está na posição superior.

Tipo "A"

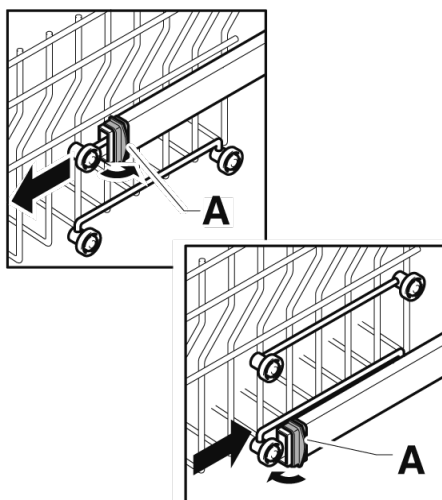

Tipo "B": (SOMENTE MODELOS COM CLIQUE FÁCIL)
O cesto superior está equipado com um sistema de regulação de altura.

Levantar: levantar o cesto segurando-o pelas laterais, logo que este se encontre numa posição elevada, deixe-o ir sem aplicar qualquer pressão nas alavancas.

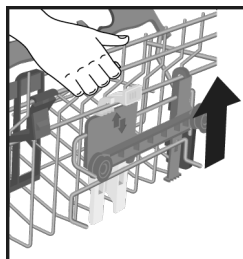

Baixar: segure o cesto pelas laterais, pressione as duas alavancas B nas laterais do cesto, e abaixe.

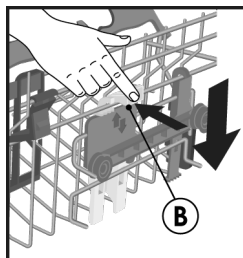

! ADVERTÊNCIA:
Recomendamos ajustar a cesta antes de carregar a louça.

! ADVERTÊNCIA:
Acompanhar sempre o cesto durante a descida na posição de paragem.

! ADVERTÊNCIA:
NUNCA levantar ou baixar o cesto trabalhando em apenas um lado.

5. COLOCAÇÃO DA LOIÇA

Uso do cesto superior

Suporte para copos (apenas em alguns modelos)

O cesto superior (fig.1) está equipado com suportes móveis ligados ao painel lateral. Eles podem ser colocados na posição aberta (A) para colocar copos de chá, café, facas e conchas longas, ou na posição inferior (B) para ter mais espaço no cesto superior

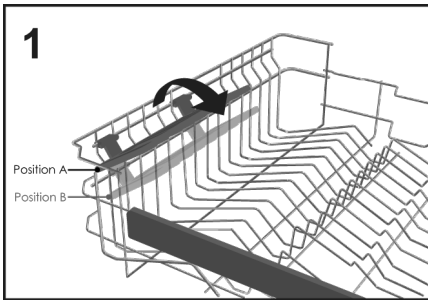

- Copos Goblet podem ser pendurados nas extremidades dos próprios suportes (fig.2).

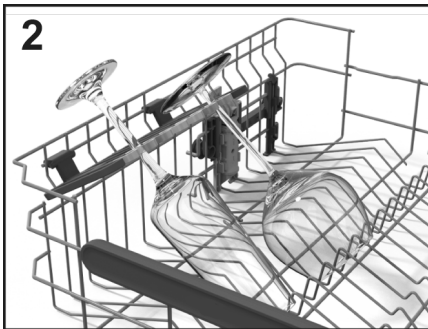

Uso do cesto superior

- O cesto superior foi concebido para oferecer máxima flexibilidade de utilização. Pode ser carregado com pratos de sobremesa, chávenas e copos, sendo aconselhável bloquear para evitar que sejam virados pelos jatos.

- Posicione os pratos maiores com uma ligeira inclinação para a frente, a fim de facilitar a inserção do cesto no interior da máquina.



ADVERTÊNCIA

Depois de carregar o cesto certifique-se de que o braço aspersor gira livremente sem bater em pratos ou utensílios de cozinha.

PT

Uma carga diária standard está representada na fig.3.

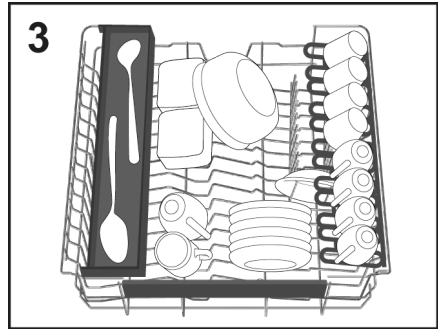

"Maxi-Ladle" (apenas em alguns modelos)

Este acessório (fig.4), foi projetado para proporcionar a posição de lavagem ideal para todos os objetos ou ferramentas de cozinha longas, como facas de pão, conchas e garfos.

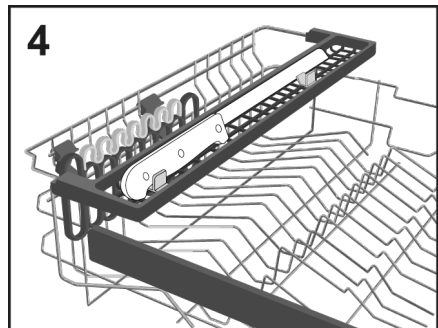

"TOTAL CARE+" (apenas em alguns modelos)

Total Care+, um conjunto específico de acessórios para cuidar dos itens mais preciosos e delicados como cristais, cerâmica, copos de vinho e muito mais: Suporte duplo dedicado (esquerda e direita) aplicado no cesto superior, separado dos suportes para copos, projetado com uma superfície de borracha para proteger os pontos de toque. Além disso, um conjunto duplo de esteiras de proteção de borracha é colocado no piso onde os copos estão em contacto com o cesto, proporcionando o máximo cuidado.

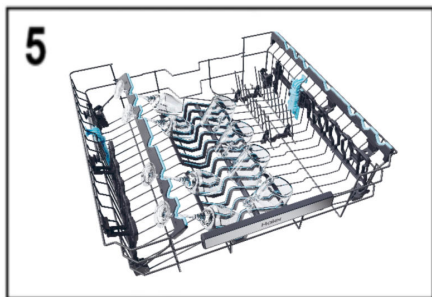

Usar o cesto inferior

- O cesto inferior aloja panelas, frigideiras, terrinas, saladeiras, tampas, pratos de servir, pratos de jantar, e pratos de sopa.
- Os talheres devem ser colocados, virados para baixo, no recipiente de plástico especial colocado no cesto inferior (**fig.10-11**) certificando-se de que os talheres em si não impedem a rotação do braço aspersor ou a abertura do compartimento de detergente..

Suportes dobráveis (apenas em alguns modelos)

No cesto inferior (**fig.6**), pode haver uns pentes ajustáveis (**C-D-E dependendo do modelo**) úteis para garantir uma ótima estabilidade para os pratos.

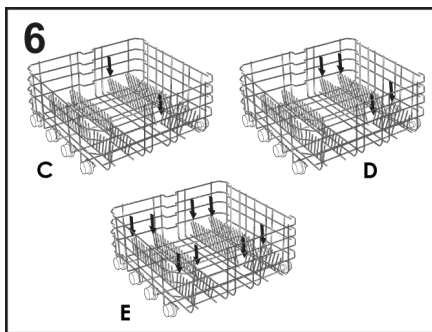

O tamanho não standard ou em forma de pratos pode ser levantado/inferior (**fig.7 e fig.8**) para garantir a máxima flexibilidade de carregamento.

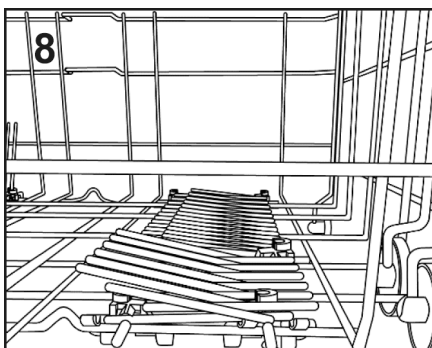
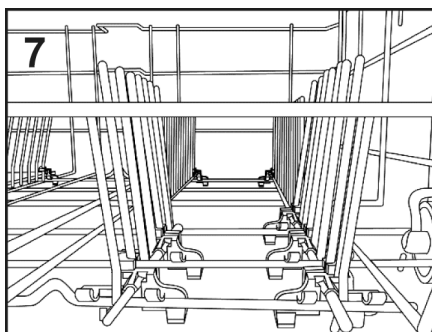

Uma carga diária standard está representada na **fig.9**.

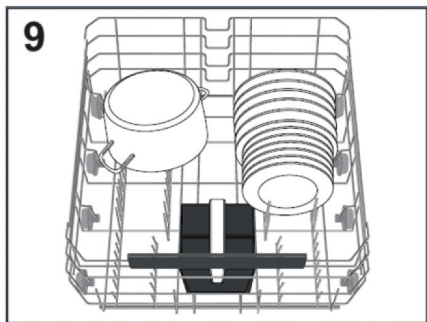

A disposição racional e correta dos pratos é uma condição essencial para um bom resultado de lavagem.

CESTO PARA TALHERES (apenas em alguns modelos)

O cesto para talheres é destinado a conter talheres de todos os tipos, excluindo os de tal comprimento, a fim de interferir com o aspersor superior. Os talheres devem ser colocados nos espaços apropriados das grades superiores para permitir a passagem da água ideal. É possível remover as grades superiores levantando-as e deslizando-as no seu assento (fig.10).

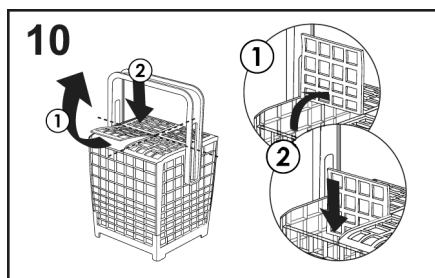

Pode ajustar a altura do punho do cesto para talheres puxando ou empurrando o punho. (fig.11).

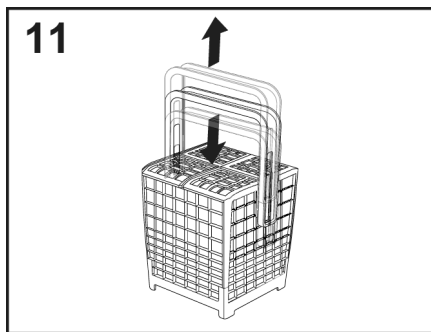

Um exemplo do posicionamento do cesto de talheres é mostrado na **figura 9**.



ADVERTÊNCIA

Facas e outros utensílios com pontas afiadas têm de ser colocados no cesto com as pontas viradas para baixo ou colocados numa posição horizontal.

USAR O TERCEIRO CESTO (apenas em alguns modelos)

Utilize o terceiro cesto para colocar talheres, conforme exibido na imagem (fig.12). Carregue as facas com a face de corte virada para baixo.

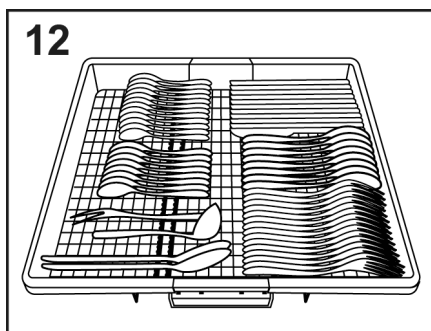

Se necessário, as prateleiras laterais do terceiro cesto podem ser deslizadas ou removidas (fig.13-14) para criar mais espaço no cesto superior para artigos maiores como, por exemplo, copos de vinho.

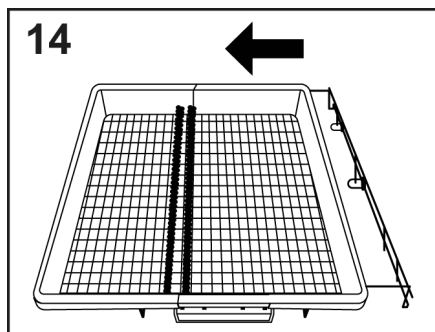
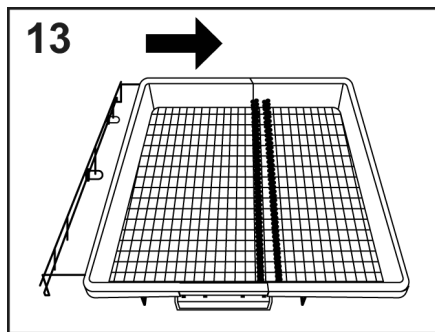

6. INFORMAÇÃO PARA LABORATÓRIOS DE TESTE

Peça as informações necessárias para testes de comparação e medição de níveis de ruído, de acordo com a norma EN, ao seguinte endereço:

testinfo-dishwasher@candy.it

No pedido, especifique o nome e o número do modelo da máquina de lavar loiça (consulte a placa de identificação).

POWER WASH (apenas em alguns modelos)

Em alguns programas (ver tabela de programas), o terceiro braço de lavagem, colocado na parte inferior da máquina de lavar loiça **POWER WASH**, também será ativado.

Esta característica é ideal para a limpeza de louça ou utensílios de cozinha com muita sujidade, colocando-os diretamente na área do cesto acima do braço **POWER WASH** (fig.15).



7. COLOCAÇÃO DO DETERGENTE

(Fig. A "2")

O detergente

IMPORTANTE

É de grande importância utilizar um detergente específico para máquinas de lavar loiça, quer seja em pó, líquido ou em forma de pastilhas.

Os detergentes que não são adequados para as máquinas de lavar loiça (como, por exemplo, os detergentes para a lavagem de loiça à mão) não contêm os ingredientes adequados à lavagem de loiça na máquina e impedem o correcto funcionamento da máquina.

Enchimento do compartimento para o detergente

O recipiente de detergente está no interior da porta (fig.A "2"). Se a porta do recipiente estiver fechada, para abri-la basta pressionar o botão de liberação (A): a porta está sempre aberta no fim do programa de lavagem a qualquer hora, pronto para a próxima utilização.

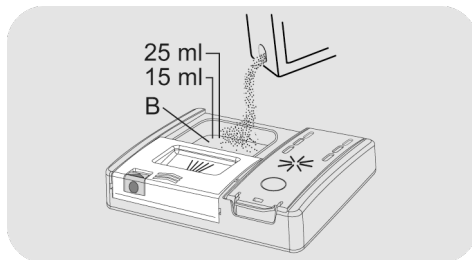
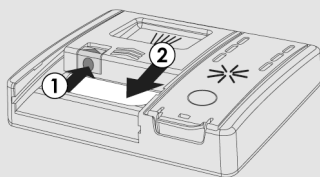

PT

Se estiver a utilizar pastilhas, deve ser suficiente. Insira as PASTILHAS, certificando-se de que não interferem com o sistema de abertura.

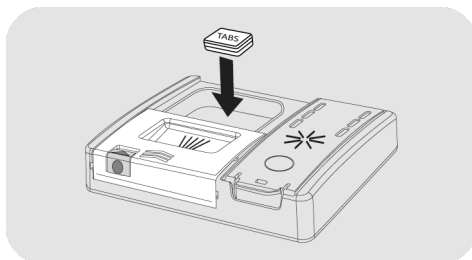

Depois de verter o detergente no recipiente, fechar a porta novamente, empurrando no sentido da seta até que esta clique quando encaixar.

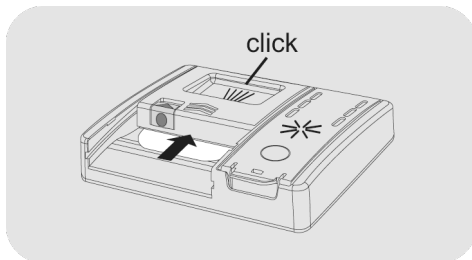

ADVERTÊNCIA

Quando colocar loiça no cesto inferior, certifique-se que os pratos ou outras peças de loiça não obstruem a gaveta do detergente.

Como os detergentes não são todos iguais, consulte também as instruções inscritas na embalagem do detergente. Recordamos que uma quantidade insuficiente de detergente provoca uma má remoção da sujidade, enquanto que uma quantidade excessiva de detergente, além de não melhorar os resultados da lavagem, representa um desperdício.

Carregamento de detergente pré-lavagem em programas que o exijam

Nos programas que possuam um ciclo de pré-lavagem que requer uma dose adicional de detergente (ver capítulo programas de lavagem), o detergente adicional deve ser derramado na localização adequada **(C)**.

A utilização das quantidades adequadas de detergente - nem detergente em excesso nem detergente a menos - representa um contributo para a defesa do meio ambiente.

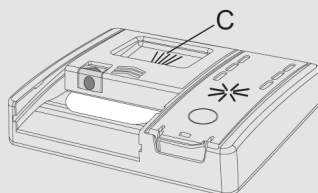

8. TIPOS DE DETERGENTE

Detergente em pastilhas

Os detergentes em pastilhas produzidos por diferentes fabricantes caracterizam-se por velocidades de dissolução também diferentes pelo que, durante os programas curtos, alguns detergentes em pastilhas podem não ser totalmente eficazes por não se dissolverem completamente. Se optar por utilizar produtos deste tipo, o fabricante da sua máquina de lavar loiça recomenda que seleccione programas mais compridos, para garantir uma utilização completa do detergente.

IMPORTANTE

Para obter resultados de lavagem satisfatórios, as pastilhas TÊM de ser colocadas na secção de lavagem do compartimento para o detergente, NÃO DEVENDO ser directamente colocadas na cuba.

Detergentes concentrados

Os detergentes concentrados, com uma alcalinidade reduzida e com enzimas naturais, em conjunto com os programas de lavagem a 50°C, caracterizam-se por um impacto mais reduzido no ambiente e protegem tanto a loiça como a máquina de lavar loiça. Os programas de lavagem a 50°C exploram de forma objectiva as propriedades de dissolução da sujidade das enzimas, permitindo assim, com a utilização de detergentes concentrados, obter os mesmos resultados que os programas de lavagem a 65°C, mas a uma temperatura mais baixa.

Detergentes combinados

Os detergentes que também incluem abrillantador têm de ser colocados na secção de lavagem do compartimento para o detergente. O compartimento para o abrillantador tem de estar vazio (se não estiver vazio, regule o regulador do abrillantador para a posição mais baixa possível antes de utilizar detergente combinados).

Detergentes combinados "PASTILHAS"

Se está a pensar usar detergentes combinados "PASTILHAS" ("3 em 1"/"4 em 1"/"5 em 1", etc.), ou seja, os detergentes com sal e/ou abrillantador incluídos, aconselhamos que proceda da seguinte forma:

- Leia cuidadosamente as instruções do fabricante do detergente, inscritas na embalagem do mesmo, e siga-as escrupulosamente;
- A eficácia dos detergentes com amaciador da água/sal incluído depende da dureza da água alimentada à máquina de lavar loiça. Certifique-se de que a dureza da água alimentada à sua máquina de lavar loiça está compreendida dentro do intervalo de eficácia indicado na embalagem do detergente.

Sempre que utilizar este tipo de produto e não obtiver resultados de lavagem satisfatórios, entre em contacto com o fabricante do detergente.

Em determinadas circunstâncias, a utilização de um detergente combinado pode dar azo a:

- Depósitos de calcário na loiça ou na máquina de lavar loiça;
- Uma redução no desempenho de lavagem ou de secagem.

IMPORTANTE

Nenhum problema directamente resultante da utilização destes produtos está coberto pela garantia prestada pelo fabricante da sua máquina de lavar loiça.

Agradecemos que tenha em atenção o facto de, se optar por utilizar detergentes combinados "PASTILHAS" os indicadores luminosos do abrillantador e do sal (presentes apenas em alguns modelos) se tornarem supérfluos, pelo que pode ignorar o seu acendimento.

Se surgirem quaisquer problemas relacionados com a lavagem ou com a secagem, recomendamos que volte a utilizar produtos separados tradicionais (sal, detergente e abrillantador).

Estará assim a garantir que o amaciador da água da máquina de lavar loiça funciona da forma correcta.

Neste caso, recomendamos que:

- Volte a encher os compartimentos para o sal e para o abrillantador;
- Execute um ciclo de lavagem normal com a máquina de lavar loiça vazia.

Chamamos a sua atenção para o facto de, quando recomeça a utilizar sal convencional, ser necessário um certo número de ciclos de lavagem até o sistema se voltar a caracterizar pela sua eficácia habitual.

9. COLOCAÇÃO DO ABRILHANTADOR

(Fig. A "3")

Abrilhantador

Abrilhantador, que é libertado automaticamente durante o último ciclo de lavagem, ajuda a loiça a secar rapidamente e evita a formação de manchas e manchas.

Enchimento do recipiente do abrilhantador

O recipiente do abrilhantador está próximo ao contentor do detergente (fig.A "3").

Para abrir, pressione a aba na tampa do dispensador de abrilhantador e levante-a.

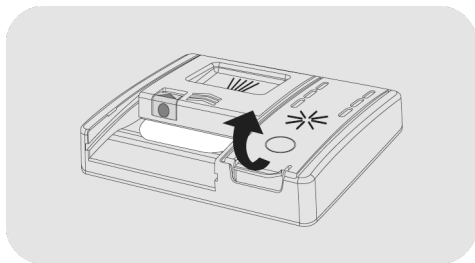

Adicionar abrilhantador até à indicação máx.

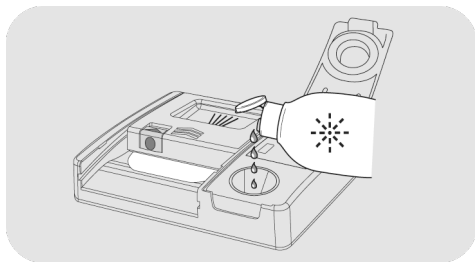

- Se o abrilhantador derramar, remova-o do tanque de lavagem.
- Abrilhantador derramado pode causar espuma excessiva durante o ciclo de lavagem.

- Feche a tampa do dispensador de abrilhantador.
- A tampa clica na posição bloqueada.

Use sempre aditivos de enxaguamento adequados para máquinas de lavar louça automática.

Modelos equipados com indicador de ajuda de visualização ou abrilhantador (apenas em alguns modelos)

Quando se torna necessário encher o recipiente do abrilhantador, o visor indicará a falta de abrilhantador (em modelos com visor), ou a luz indicadora designada no painel acenderá.

Isto tem sido uma fábrica-estabelecida para o nível 4, uma vez que isso satisfaz a maioria dos utilizadores.

Ajustar a quantidade de abrilhantador

Iniciar **SEMPRE** o procedimento com a máquina de lavar louça desligada.

1. Ligue o aparelho, pressione o botão "LIGAR/DESLIGAR"
2. Mantenha premido o botão "DEFINIÇÕES" 5" (5 seg.), um "bip curto" soa.
3. No visor aparece a mensagem "DEFINIÇÕES".
4. Pressione os botões "SELEÇÃO DO PROGRAMA" < P P > para navegar no submenu.
5. Escolha a opção "ABRILHANTADOR".
6. Pressione "INICIAR/REPOR" para aceder aos níveis de regulação.

7. Pressione **"SELEÇÃO DO PROGRAMA"** <P P> para escolher o valor (R1...R6).

8. Pressione **"INICIAR/REPOR"**  para confirmar.

9. Prima **"LIGAR/DESLIGAR"**  para confirmar.

O teor de calcário da água afeta consideravelmente a formação de calcário e o desempenho de secagem.

É, portanto, importante regular a quantidade de abrillantador para obter bons resultados de lavagem.

Se, após a lavagem, se houver estrias na louça, diminua a quantidade em uma posição. Se existirem pontos esbranquiçados, aumente a quantidade em uma posição.

Modelos não equipados com indicador de abrillantador (apenas em alguns modelos):

Pode verificar o nível do abrillantador por meio do visor ótico (B) no recipiente dispensador.

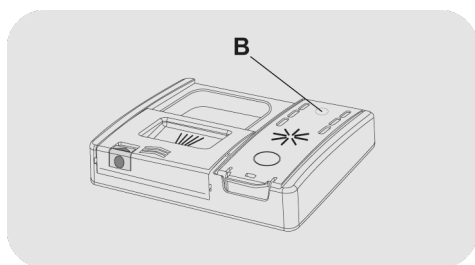

CHEIO



escuro

VAZIO



claro

1. Abra a tampa (C).

2. Encha o recipiente (D) até que o abrillantador atinja a marca "MAX".

3. Feche a tampa. Certifique-se de que a tampa bloqueia no lugar.

Ajustar a quantidade de abrillantador

Só é possível ajustar a quantidade de abrillantador utilizado pela máquina de lavar louça através de uma APP especial que pode ser descarregada a partir do site com o seu smartphone.

O ajuste foi definido na fábrica no nível 2, uma vez que isso satisfaz a maioria dos utilizadores.

O teor de calcário da água afeta consideravelmente a formação de calcário e o desempenho de secagem.

É, portanto, importante regular a quantidade de abrillantador para obter bons resultados de lavagem.

Se, após a lavagem, se houver estrias na louça, diminua a quantidade em uma posição. Se existirem pontos esbranquiçados, aumente a quantidade em uma posição.

10. LIMPEZA DOS FILTROS

(Fig. A "4")

O conjunto de filtração (fig.A "4") é constituído pelos seguintes elementos:

- A. Um **recipiente central**, que retém as partículas de sujidade de maiores dimensões;
 - B. Um **microfiltro**, instalado por baixo do crivo, que retém as partículas de dimensões mais reduzidas, assegurando um enxaguamento perfeito da loiça;
 - C. Um **crivo plano**, que filtra continuamente a água da lavagem.
- Para assegurar sempre a obtenção de excelentes resultados da lavagem, deverá verificar e limpar os filtro a seguir a cada lavagem.
 - Para remover a unidade do filtro, basta girar a alavanca no sentido horário (1) e extrair, puxando para cima (2) (fig.1).

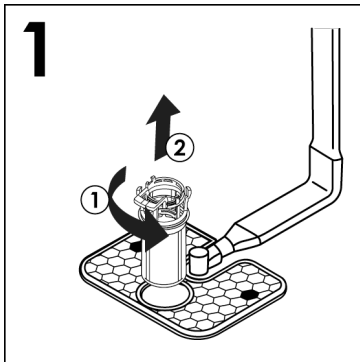

- Para facilitar a limpeza, o recipiente central pode ser removido (fig.2) premindo os dois botões dos lados e puxando-o para cima.

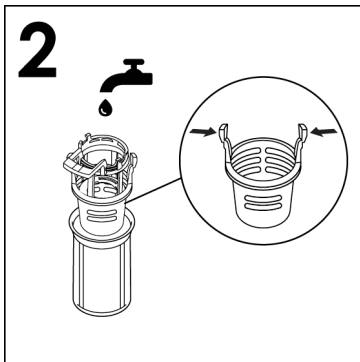

- Remova o crivo (fig.3) e lave todo o conjunto debaixo de um jacto de água limpa (fig.4). Se necessário, poderá servir-se de uma escova pequena para limpar melhor o filtro.

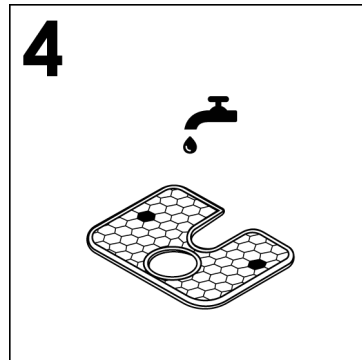
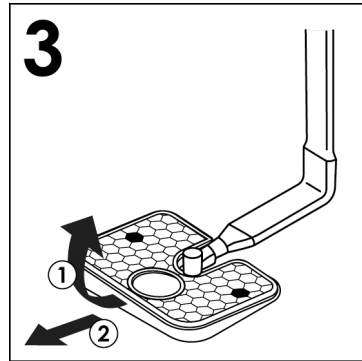

- Monte novamente a placa e a unidade do filtro seguindo as operações anteriores na ordem inversa, aparafusando os componentes corretamente, sem prejudicar o funcionamento da máquina de lavar louça.
- No caso dos modelos equipados com o **microfiltro autolimpante**, a manutenção do conjunto de filtração torna-se ainda mais simples, só sendo necessário verificar este conjunto de filtração de duas em duas semanas. No entanto, a seguir a cada lavagem será conveniente certificar-se de que o recipiente central do conjunto de filtração e o crivo não estão entupidos.



ADVERTÊNCIA

Depois de limpar os diversos componentes do conjunto de filtragem deverá sempre certificar-se de que os voltou a montar devidamente e de que o crivo ficou correctamente instalado, de forma a ficar perfeitamente encaixado, no fundo da cuba da máquina. Deverá igualmente certificar-se de que o conjunto de filtragem ficou devidamente aparafusado (não se esqueça de que, para o aparafusar, terá de o rodar no sentido dos ponteiros do relógio), na medida em que uma instalação errada ou incorrecta do conjunto de filtragem prejudica a eficácia da máquina de lavar loiça.

Nunca utilize a máquina de lavar loiça sem os filtros estarem instalados.

11. DICAS PRÁTICAS

Como obter os melhores resultados de lavagem

- Antes de meter a loiça na máquina remova os restos de comida (ossos, espinhas de peixe, restos de carne ou de legumes, resíduos de café, cascas de fruta, cinza de cigarros, palitos, etc.) a fim de evitar que os filtros, as saídas de despejo de água e os orifícios dos braços rotativos de lavagem fiquem bloqueados.
- Evite passar a loiça por água antes de a colocar na máquina.
- Se os tachos, as panelas e os pratos de ir ao forno se apresentarem muito sujos, com restos de comida agarrados, será aconselhável pô-los de molho antes de os meter na máquina.
- Coloque a loiça na máquina com as aberturas voltadas para baixo.
- Se possível, evite que as peças de loiça e os utensílios fiquem encostados uns aos outros. Uma arrumação correcta da loiça contribuirá para a obtenção dos melhores resultados possíveis.
- Depois de meter a loiça na máquina, assegure-se que os braços rotativos não fiquem presos, podendo girar livremente.
- Os tachos, as panelas e os outros utensílios que apresentem restos de comida muito agarrados ou queimados deverão ser postos de molho com água e detergente para a máquina.
- Para que as pratas fiquem perfeitamente lavadas na máquina será necessário:
 - a) passá-las por água imediatamente a seguir a serem utilizadas, em especial se tiverem sido utilizadas para servir ou comer pratos com molhos (mayonnaise, etc.), ovos, peixe, etc.;
 - b) não lhes deitar detergente directamente para cima;
 - c) não as deixar entrar em contacto com outros metais.

Como economizar água, detergente e energia

Um guia amigo do ambiente e da poupança para a utilização do seu electrodoméstico.

- Obtenha a melhor utilização de energia, água, detergente e tempo utilizando o tamanho de carga máximo. Poupe até 50% de energia lavando uma carga completa em vez de 2 meias cargas.
- Se só quiser lavar a loiça quando a máquina estiver completamente cheia, coloque a loiça na máquina a seguir a cada refeição, até que a máquina fique cheia. Se quiser, e para remover a maior sujidade da loiça e não deixar os restos de comida secarem até à lavagem, efectue uma EXAGUAMENTO A FRIO. Assim, só terá de programar a máquina para uma lavagem completa quando ela estiver cheia de loiça.
- Se a loiça não estiver muito suja, ou se quiser lavar a loiça sem que a máquina esteja completamente cheia, opte pelo programa ECONÓMICO. Reja-se pelas indicações constantes da Tabela de Programas.
- Os programas mais eficientes em termos de utilização combinada de água e energia são geralmente os que duram mais tempo com temperatura mais baixa.

Loiça e utensílios que não devem ser lavados na máquina

- É sempre bom recordar que nem todos os tipos de loiça e de utensílios podem ser lavados na máquina. Os objectos e utensílios de termoplástico, que disponham de pegas de madeira ou de plástico, os tachos com pegas de madeira, os utensílios em alumínio, de cristal ou de vidro de chumbo só poderão ser lavados na máquina se o respectivo fabricante assim o indicar.

PT

- As decorações de alguns tipos de loiça têm tendência para desaparecer na máquina, será recomendável experimentar primeiro lavar uma só peça desse serviço.

Só depois de se certificar de que a decoração não sai ou não perde cor se a loiça for lavada na máquina é que deverá lavar todo o serviço na máquina.

- Nunca lave objectos de prata em conjunto com objectos de aço inoxidável: a reacção química que se desencadeia pelo contacto dos dois tipos de metal poderá danificar irremediavelmente os objectos.

IMPORTANTE

Antes de lavar pela primeira vez um objecto ou utensílio novo na máquina deverá certificar-se de que o mesmo pode realmente ser lavado na máquina.

Sugestões úteis

- Ao descarregar a máquina, comece por descarregar a loiça do cesto inferior, pois evitará assim que caiam eventuais gotas do cesto superior para o inferior.
- Se pretender deixar a loiça na máquina durante algum tempo, abra ligeiramente a porta, permitindo assim a circulação do ar e favorecendo a secagem da loiça.

12. MANUTENÇÃO E LIMPEZA

Cuidar do seu aparelho de forma correta prolonga a sua vida útil.

Limpar o exterior do aparelho

- Desligue a máquina da tomada elétrica.
- Para limpar o interior da máquina de lavar loiça não deve utilizar solventes (acção desengordurante) nem abrasivos, mas apenas um pano molhado com água.

Limpeza do interior do aparelho

- A sua máquina de lavar loiça não requer cuidados especiais de manutenção, pois o seu interior é autolimpante.
- Limpe regularmente a guarnição de borracha da porta com um pano húmido, a fim de remover eventuais restos de comida ou de aditivo.
- É recomendada a limpeza da máquina de lavar loiça com o objectivo de remover depósitos de sujidade e resíduos de comida. Sugerimos que inicie um ciclo de lavagem periodicamente com produtos específicos de limpeza da máquina. Para esta operação de limpeza a máquina de lavar loiça deve estar vazia.
- Se, tendo procedido previamente à limpeza do filtro, a loiça e as panelas parecerem não ter sido devidamente lavadas ou enxaguadas, verifique se todos os orifícios dos braços rotativos de lavagem (**fig.A "5"**) se encontram desobstruídos, isto é, se não estão tapados por restos de comida.

Se os orifícios estiverem obstruídos, proceda da seguinte forma:

- 1) remova o braço do rotor superior, girando a porca do anel da direita para a esquerda (**fig.1**);

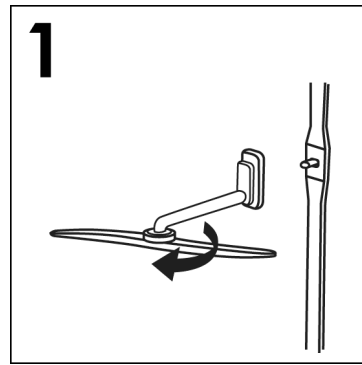

- 2) Remova o braço inferior do rotor puxando-o para cima (**fig.2**);

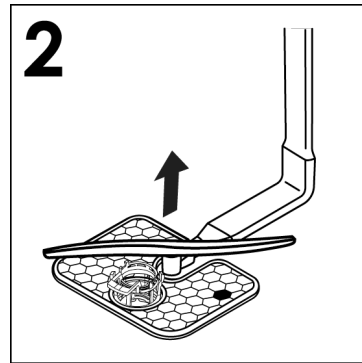

- 3) lave os braços do rotor sob um jato de água para limpar qualquer bloqueio nas cabeças pulverizadoras (**fig.3**);

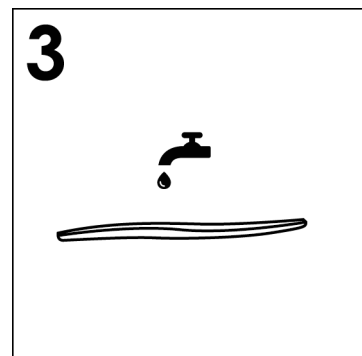

Não use ferramentas que possam distorcer as cabeças dos pulverizadores.

4) quando tiver terminado, reajuste os braços do rotor na mesma posição, lembrando de realinhar a seta com o parafuso na posição (**fig.4**);

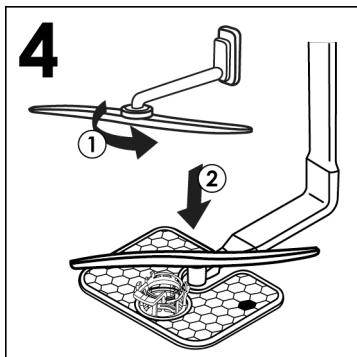

5) Tanto o revestimento interior da porta, como o revestimento interior da máquina são feitos de aço inoxidável; no entanto, se surgirem manchas de oxidação, tal ficará provavelmente a dever-se ao elevado teor de sais de ferro da água.

6) As manchas poderão ser removidas com um detergente ligeiramente abrasivo; nunca utilize produtos à base de cloro, de palha de aço, etc.

MANUTENÇÃO

Depois de concluído qualquer ciclo de lavagem, é essencial fechar a alimentação de água e desligar a máquina com a tecla de ligar/desligar.

Se não pretender utilizar a sua máquina durante algum tempo, é conveniente observar as seguintes regras:

1. Execute um ciclo de lavagem com a máquina vazia, mas com detergente, a fim de limpar eventuais depósitos existentes na máquina;

2. Desligue a ficha do cabo de alimentação eléctrica da máquina da tomada de alimentação de corrente;

3. Feche a torneira de alimentação de água;

4. Encha o reservatório do aditivo de lavagem;

5. Deixe a porta aberta;

6. Deixe o interior da máquina limpo;

7. Sempre que a máquina ficar num ambiente com temperaturas inferiores a 0°C, a água que fica nas mangueiras e no interior dos sistemas da máquina poderá congelar. Nesse caso, e antes de colocar a máquina novamente em funcionamento, deverá fazer com que a temperatura ambiente suba acima dos 0°C e esperar 24 horas antes de ligar a máquina.

13. DESCRIÇÃO DO PAINEL DE CONTROLO

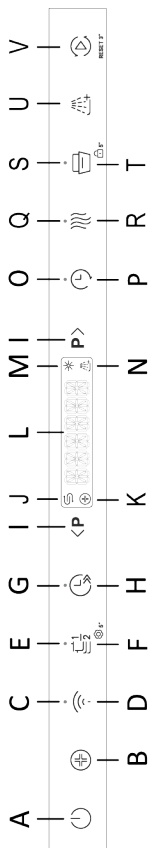

A	Botão LIGAR/DESLIGAR	I	Botão SELEÇÃO DO PROGRAMA	Q	Luz EXTRA DRY
B	Botão ACTIVE HIGIENE	J	Luz FALTA SAL	R	Botão EXTRA DRY
C	Luz INSCRIÇÃO WI-FI	K	Luz ACTIVE HIGIENE	S	Luz AUTO DOOR
D	Botão INSCRIÇÃO WI-FI	L	Visor	T	Botão AUTO DOOR/TRANCA PARA CRIANÇAS
E	Luz MEIA CARGA	M	Luz ABRILHANTADOR VAZIO	U	Botão INTENSIVE+
F	Botão MEIA CARGA/DEFINIÇÕES	N	Luz INTENSIVE+	V	Botão "INICIAR/REPOR"
G	Luz EXPRESS	O	Luz INÍCIO ADIADO		
H	Botão EXPRESS	P	Botão INÍCIO ADIADO		

14. DADOS TÉCNICOS

TAMANHO

DADOS	INDEPENDENTE		ENCASTRADA	
	COM BANCADA	SEM BANCADA	SEMI-INTEGRADA	ENCASTRADA
Largura x Altura x Comprimento (cm)	60x85x60.9	59,8x82x58	59,8x81,8 + 89,8x57	59,8x81,8 + 89,8x55
Comprimento com porta aberta (cm)	120	117	117	117

DADOS TÉCNICOS (ver placa de classificação)

Definições de capacidade (EN 50242)	12	13	14	15	16
Capacidade com tachos e pratos	8 pessoas	8 pessoas	9 pessoas	9 pessoas	9 pessoas
Pressão de abastecimento de água (MPa)	Mín. 0,08 - Máx. 0,8				
Fusível/Entrada de energia/Tensão de alimentação	Ver placa de classificação				

15. SELEÇÃO DO PROGRAMA E FUNCIONALIDADES ESPECIAIS



Botão LIGAR/DESLIGAR

- Para ligar e desligar o aparelho, prima o botão **LIGAR/DESLIGAR**.

Ligar o aparelho pela primeira vez

- Ligue a máquina a uma fonte de alimentação.
- Pressione o botão "**LIGAR/DESLIGAR**" .

Nesta fase, apenas os botões "**SELEÇÃO DO PROGRAMA**" e "**INICIAR/REPOR**" permanecerão ativos.

- No visor aparece a mensagem "**DEFINIR IDIOMA**", seguida de "**ENGLISH**".
- Pressionando o botão "**SELEÇÃO DO PROGRAMA**" <P P> pode selecionar o idioma pretendido.
- Para aceitar a escolha do idioma, pressione o botão "**INICIAR/REPOR**" . Imediatamente após, aparece no visor a indicação "**BEM-VINDO**" uma vez e as luzes se desligarão.
- No visor aparece o programa predefinido "**ECO**".
- Para adaptar o ciclo de lavagem ao tipo de louça suja, escolha o programa adequado selecionando os dois botões "**SELEÇÃO DO PROGRAMA**" <P P>.
- Selecione as opções de lavagem, se necessário.
- Prima o botão "**INICIAR/REPOR**" .



ADVERTÊNCIA:

Na eventualidade de a máquina continuar ligada sem ser selecionado ou iniciado qualquer programa, esta irá desligar-se automaticamente após 5 minutos.

Da próxima vez que ligar o aparelho

Mantenha premido o botão **LIGAR/DESLIGAR** para ligar a máquina e o programa "**ECO**" ou o programa que decidiu usar no visor aparecerá, guardando-o quando a máquina de lavar louça está ligada. (Para guardar o programa, veja o "**menu DEFINIÇÕES**" no parágrafo específico "**FUNÇÃO MEMO**").

Programas "AUTOMÁTICO"

Modelos com sensor de carregamento inteligente

O programa "**SMART AI - SMART AI PRO**" define automaticamente a temperatura e o tempo de lavagem ideais, otimizando dessa forma o consumo de água e de eletricidade, graças a um algoritmo que analisa o nível de sujidade da loiça em tempo real.

Modelos com sensor de sujidade (apenas em alguns modelos).

A máquina de lavar louça está equipada com um sensor de sujidade, capaz de analisar a turbidez da água durante **todas as fases do programa "AUTOMÁTICO" (ver lista de programas)**. Este dispositivo adapta automaticamente os parâmetros do ciclo de lavagem à quantidade real de sujidade nos pratos, uma vez que a turvação da água está ligada à quantidade de sujidade nos pratos. Assim, excelentes resultados de lavagem são garantidos enquanto se otimiza o consumo de energia e de água.

Programas "IMPULSE" ou "INTERMITTENT" (apenas em alguns modelos)

Alguns programas utilizam um sistema de lavagem de impulsos ou intermitente (dependendo do modelo) que reduz o consumo, o ruído e melhora o desempenho.

O funcionamento "intermitente" da bomba de lavagem **NÃO** deve ser considerado uma avaria; é uma característica da lavagem de impulsos, pelo que deve ser considerado uma característica normal do programa.

Interromper um programa

Abrir a porta quando um programa está a funcionar não é recomendado especialmente durante as fases principais de lavagem e de enxaguamento a quente final. No entanto, se a porta for aberta durante um programa (por exemplo, para adicionar pratos) a máquina para automaticamente. Feche a porta, **sem pressionar nenhum botão**. O ciclo começa do ponto onde se parou.



ADVERTÊNCIA:

Se abrir a porta durante o ciclo de secagem, um sinal de áudio intermitente avisa de que o ciclo de secagem ainda não terminou.

Mudar um programa em execução

Se pretende cancelar e alterar um programa já em curso, proceda da seguinte forma:

1. Prima e mantenha premido o botão "INICIAR/REPOR"  durante pelo menos 3 segundos.

2. A contagem regressiva aparece no visor "3-2-1" enquanto o botão "REPOR" é mantido pressionado.
3. No visor aparece "REPOR" e soa sinal sonoro.
4. O programa em curso será cancelado e o programa "ECO", ou o programa que decidiu utilizar, aparece no visor, memorizar com a máquina de lavar louça ligada.
5. Neste ponto pode definir um novo programa usando as chaves "SELEÇÃO DO PROGRAMA" <P P>.



ADVERTÊNCIA:

Antes de iniciar um novo programa, deve verificar se ainda há detergente no dispensador. Se necessário, ateste o detergente.

Operações do programa (apenas para modelos independentes)

Enquanto o programa está em execução, o visor apresenta o tempo restante até ao fim do ciclo e o nome do programa definido pode ser exibido pressionando qualquer tecla com exceção de "INICIAR/

REPOR" 

Se houver alguma falha no fornecimento de energia enquanto a máquina de lavar louça estiver a funcionar, uma memória especial armazena o programa selecionado e, quando a energia é restaurada, continua de onde parou.

Fim do programa

O fim do programa é indicado em 3 sinais com duração de 3 segundos intercalados com uma pausa de 20 segundos. Após um minuto, a máquina de lavar louça desliga-se. Ao mesmo tempo a mensagem "FIM" aparece no visor durante um minuto.

Apenas para modelos com a opção "AUTO DOOR", durante a fase de secagem a porta irá abrir automaticamente e terá de esperar até ao sinal do fim do ciclo para remover a loiça.

Botão **MEIA CARGA** /
DEFINIÇÕES  5"

Esta chave permite-lhe seleccionar duas funções diferentes.

MEIA CARGA 

- Botão "MEIA CARGA"
(apenas nos modelos com esta função)

Especialmente desenvolvido para pequenas cargas com sujidade ligeira que se adaptam a aproximadamente a metade da capacidade da máquina de lavar loiça. Seleccionando esta opção, consegue economizar tempo, energia e água. Depois de seleccionar o programa, pressione o botão e a luz indicadora acende-se. Se esta opção não for compatível com o programa definido, ouvir-se-á um som.

Em modelos apenas com a versão **PRO**, também pode escolher a cesta de lavagem.

Cada vez que o botão de meia carga for pressionado, o cesto de lavagem aparecerá no visor.



Ambos os cestos.



Cesto inferior.



Cesto superior

Em modelos com um 3º cesto, estará sempre ativo.

DEFINIÇÕES  5"

A máquina de lavar loiça vem com certas definições de fábrica. No entanto, pode adaptar os vários parâmetros às suas





necessidades de lavagem no menu de definições.

Os seguintes parâmetros podem ser ajustados (**IDIOMA** → **PASTILHAS** → **REMOVEDOR DE CALCÁRIO** → **ABRILHANTADOR** → **SINAL SONORO** → **FUNÇÃO MEMO** → **LUZ INTERIOR***).

*apenas nos modelos com esta função

Iniciar **SEMPRE** o procedimento com a máquina de lavar loiça desligada.

CONFIGURAÇÃO DO IDIOMA

1. Ligue a máquina de lavar loiça com o botão "LIGAR/DESLIGAR" .
2. Mantenha o botão "OPÇÕES"  5" pressionado por cerca de 5 segundos.
3. No visor aparece a mensagem "DEFINIÇÕES".
4. Pressionando a tecla "SELEÇÃO DO PROGRAMA" <P P> pode seleccionar os parâmetros sucessivos a serem ajustados.
5. Selecione a opção "IDIOMA" que aparece no visor
6. Pressione o botão "INICIAR/REPOR"  para confirmar o parâmetro seleccionado.
7. "ENGLISH" aparece no visor.
8. Pressione os botões "SELEÇÃO DO PROGRAMA" <P P> para escolher o novo idioma.
9. Pressione o botão "INICIAR/REPOR"  para confirmar que o idioma escolhido foi definido, "IDIOMA" será exibido e ouve-se um curto som.
10. Para sair do menu, pressione a tecla "LIGAR/DESLIGAR" .





PASTILHAS

DEFINIÇÃO OPÇÃO "PASTILHAS"

(apenas nos modelos com esta função)

Esta opção permite o uso ideal das pastilhas ("3 em 1"/ "4 em 1"/ "5 em 1", etc.). Ao pressionar este botão, o programa de lavagem definido é alterado, a fim de obter ótimo desempenho usando pastilhas ou detergentes combinados; além disso, os indicadores de sal e abrillantador são desativados.

Esta opção é recomendada ao utilizar o programa RAPID, cuja duração será estendida para permitir um melhor desempenho das pastilhas de detergente.

1. Ligue a máquina de lavar louça com o botão "LIGAR/DESLIGAR" .
2. Mantenha o botão "OPÇÕES"  5" pressionado por cerca de 5 segundos"
3. A mensagem "DEFINIÇÕES" aparece no visor.
4. Pressionando a tecla "SELEÇÃO DO PROGRAMA" <P P> pode selecionar os parâmetros sucessivos a serem ajustados.
5. Selecione a opção "PASTILHAS".
6. Pressione o botão "INICIAR/REPOR"  para confirmar o parâmetro selecionado.
7. Pressione o botão "SELEÇÃO DO PROGRAMA" <P P> para escolher as duas definições
- PASTILHAS
- NÃO
8. Confirme a sua escolha pressionando "INICIAR/REPOR" .
- Se a definição "PASTILHAS" for confirmada, "PASTILHAS" aparecerá no visor, que irá rolar continuamente e aparecerá a luz "PASTILHAS" no visor.
- Se a definição "NÃO" for confirmada, aparecerá no visor "PASTILHAS" e a luz de aviso será desligada.

9. Para sair do menu, pressione a tecla "LIGAR/DESLIGAR" .

REMOVEDOR DE CALCÁRIO

Para as definições do **REMOVEDOR DE CALCÁRIO**, consulte o capítulo apropriado.

ABRILHANTADOR

Para as definições **ABRILHANTADOR**, consulte o capítulo apropriado.



SELEÇÕES E DEFINIÇÕES DE SINAL SONORO

O sinal sonoro que soa ao pressionar as teclas utilizadas para selecionar e configurar as funções de lavagem e as opções podem ser ativadas/desativadas da seguinte forma (ele é ativado por padrão):



ADVERTÊNCIA:

O sinal do sinal sonoro permanecerá sempre ativo quando a máquina estiver ligada e desligada, no início ou no fim de um ciclo de lavagem ou no caso de um problema ou erro com a máquina

1. Ligue a máquina de lavar louça com o botão "LIGAR/DESLIGAR" .
2. Mantenha o botão "OPÇÕES"  5" pressionado por cerca de 5 segundos"
3. A mensagem "DEFINIÇÕES" aparece no visor.
4. Pressionando a tecla "SELEÇÃO DO PROGRAMA" <P P> pode selecionar os parâmetros sucessivos a serem ajustados.
5. Selecione a definição "SINAL SONORO"
6. Pressione o botão "INICIAR/REPOR"  para confirmar o parâmetro selecionado.
7. Pressione o botão "SELEÇÃO DO PROGRAMA" <P P> botões para escolher as duas definições
- SIM
- NÃO

8. Confirme a sua escolha pressionando

"INICIAR/REPOR" 

- Se a definição for confirmada, **"SINAL SONORO"** aparece no visor e irá rolar continuamente.

9. Para sair do menu, pressione a tecla

"LIGAR/DESLIGAR" .

FUNÇÃO MEMO

A fim de permitir o armazenamento do último programa utilizado, proceda do seguinte modo:

1. Ligue a máquina de lavar louça com o botão **"LIGAR/DESLIGAR"** .

2. Mantenha o botão **"OPÇÕES"**  5" pressionado por cerca de 5 segundos"

3. A mensagem **"DEFINIÇÕES"** aparece no visor.

4. Pressionando a tecla **"SELEÇÃO DO PROGRAMA"** <P P> pode seleccionar os parâmetros sucessivos a serem ajustados.

5. Selecione a definição **"ÚLTIMO UTILIZADO"**.

6. Pressione o botão **"SELEÇÃO DO PROGRAMA"** <P P> para escolher as duas definições
- **ÚLTIMO UTILIZADO**
- **NÃO**

7. Confirme a sua escolha pressionando

"INICIAR/REPOR" 

- Se a definição for confirmada **"ÚLTIMO UTILIZADO"** aparecerá no visor e rolará continuamente.

8. Para sair do menu, pressione a tecla

"LIGAR/DESLIGAR" .

LUZ INTERIOR

(apenas nos modelos com esta função)

O inovador sistema de iluminação interna foi projetado de acordo com elevados padrões estéticos para tornar a sua máquina de lavar louça ainda mais funcional. Ao carregar ou esvaziar a máquina de lavar louça, duas poderosas luzes LED iluminam o interior da máquina de lavar louça.

As luzes acendem-se assim que a máquina for ligada com o botão **LIGAR/DESLIGAR** .

Após um período de 5 min. a máquina de lavar louça entra em modo stand-by, desligando as luzes.

Após o fim do ciclo, prima o botão **LIGAR/DESLIGAR**  para ligar a iluminação interna novamente.

A luz não se acende quando a máquina está na condição de início ou pausa atrasada.

1. Ligue a máquina de lavar louça com o botão **"LIGAR/DESLIGAR"** .

2. Mantenha o botão **"OPÇÕES"**  5" pressionado durante cerca de 5 segundos.

3. A mensagem **"DEFINIÇÕES"** aparece no visor.

4. Pressionando a tecla **"SELEÇÃO DO PROGRAMA"** <P P> pode seleccionar os parâmetros sucessivos a serem ajustados.

5. Selecione a opção **"EMOLTION LIGHT"**.

6. Pressione o botão **"INICIAR/REPOR"**  para confirmar o parâmetro selecionado.

7. Pressione os botões **"SELEÇÃO DO PROGRAMA" <P P>** para escolher as duas definições:
- **LUZ INTERIOR**
 - **NÃO**

8. Confirme a sua escolha pressionando

"INICIAR/REPOR"  RESET 3"

- Se a definição **"LUZ INTERIOR"** for confirmada, **"LUZ INTERIOR"** aparecerá no visor, o que irá rolar continuamente.
- Se a definição **"NÃO"** for confirmada, aparece no visor **"PASTILHAS"**.

9. Para sair do menu, pressione a tecla

"LIGAR/DESLIGAR" 

FLOOR LIGHT (apenas em alguns modelos)

Enquanto o programa de lavagem está em execução, uma luz no piso é projetada no chão sob a porta da máquina de lavar louça. Quando os ciclos de lavagem são iniciados, a luz permanece acesa até o final do ciclo de lavagem.

A luz do chão pisca durante 10 seg. para indicar o fim do ciclo de lavagem.

A luz não se acende quando a máquina está na condição de início ou pausa atrasada.

A luz do chão não é visível se a base estiver instalada na frente da mesma ou se um objeto for colocado na frente do projetor de sinal.

Botão "EXPRESS" (apenas em alguns modelos)

Este botão permite uma economia média de energia e tempo de 25% (de acordo com o ciclo selecionado), reduzindo a

temperatura da água de lavagem e o tempo de secagem durante o enxaguamento final. Esta opção é recomendada para a lavagem à noite quando não são necessários pratos perfeitamente secos imediatamente. Para uma melhor secagem, deixe a porta da máquina de lavar louça ligeiramente aberta para promover a circulação natural do ar na máquina de lavar louça.

Botão "ACTIVE HYGIENE PROTECTION" (apenas em alguns modelos)

O sistema **ACTIVE HYGIENE PROTECTION** permite-lhe higienizar a máquina de lavar louça e louça eliminando até 99% dos vírus, bactérias e alérgenos. Uma vez ativado através do botão apropriado,  as temperaturas do ciclo aumentam para mais de 65°C, iniciando um poderoso tratamento desinfetante, aplicado aos cestos e aos principais componentes de plástico dentro da máquina de lavar louça.

Botão "INTENSIVE+" (apenas em alguns modelos)

Esta opção foi especialmente criada para aumentar o fluxo de água (e pressão) em todos os braços aspersores. Perfeito para melhorar os resultados de lavagem em pratos com muita sujidade. A função permanecerá ativa depois de pressionar o botão e a luz indicadora do painel relativo estará ligada.

Botão "EXTRA DRY" (apenas em alguns modelos)

Esta opção permite-lhe alcançar a mais elevada eficiência em termos de secagem, aumentando a temperatura da água durante a última fase do ciclo de lavagem.

Botão AUTO DOOR / TRINCO PARA CRIANÇAS

"AUTO DOOR"

(apenas em alguns modelos).

Esta opção ativa um dispositivo especial que abre a porta alguns centímetros durante ou no fim do ciclo de secagem (dependendo dos programas), favorecendo uma secagem mais natural e eficiente da louça. A duração do ciclo selecionado será alterada automaticamente, para permitir que as temperaturas de lavagem sejam otimizadas, proporcionando uma redução significativa do consumo de energia. A abertura da porta na última fase de secagem permite que o ar seja recirculado, eliminando o risco de odores desagradáveis.

Quando a porta se abre, aparece no visor a mensagem "AUTO DOOR".

Esta opção estará automaticamente ativa no programa "ECO". No entanto, há a opção de desativá-la.



ADVERTÊNCIA:



Com esta opção selecionada, não deve, de forma alguma, impedir que a porta se abra nem a force a fechar, pois isso danificaria o mecanismo. Deixe o espaço à frente da porta livre e antes de a fechar, aguarde a reativação do dispositivo de abertura.

TRINCO PARA CRIANÇAS

ATIVACÃO DE TRINCO PARA CRIANÇAS

A máquina de lavar louça está equipada com um trinco para crianças. O trinco para crianças desativa os comandos, evitando assim mudanças indesejadas ou acidentais.

O trinco para crianças pode ser ativado ou desativado da seguinte forma:

1. Ligue a máquina de lavar louça mantendo premido o botão "LIGAR/DESLIGAR" .
2. Pressione o botão "TRINCO PARA CRIANÇAS"  durante cerca de 5 segundos.
3. Aparecerá no visor um "TRINCO PARA CRIANÇAS LIGADO" e ouvir-se-á um curto bip.
4. Apenas o botão "LIGAR/DESLIGAR"  permanecerá ativo.
5. Cada vez que pressionar as teclas desativadas, aparecerá no visor "TRINCO".

DESATIVAÇÃO DO TRINCO PARA CRIANÇAS

1. Pressione o botão "TRINCO PARA CRIANÇAS"  per circa 5 secondi.
2. "TRINCO DESL." aparece no visor e será ouvido um bip curto.

Ao desligar a máquina com o botão "LIGAR/DESLIGAR" da próxima vez que a máquina for ligada, o trinco para crianças estará ativado.

Luz de advertência "SEM SAL"

Quando aparece a mensagem "SAL" no visor ou, quando presente, acende-se a luz relativa , encha o tanque (ver capítulo "ADICIONAR SAL").

Se o nível de ajuste do removedor de calcário estiver definido para 0, isso nunca vai acontecer (veja o capítulo na configuração do removedor de calcário).

Luz de aviso "SEM ABRILHANTADOR"

Quando aparece no visor a mensagem "ABRILHANTADOR" ou, quando presente, a luz relativa acende , encha o tanque.(ver capítulo "ADICIONAR ABRILHANTADOR").



Se o nível ADICIONAR ABRILHANTADOR estiver definido para 0, isso nunca acontecerá.

Botão "INÍCIO ADIADO"

Seleção do início adiado

Este botão permite programar o início do ciclo de lavagem, com atraso entre 0:30 e 24 horas.

Para definir o início adiado proceda da seguinte forma.

- 1.Ligar a máquina de lavar loiça mantendo premido o botão "LIGAR/ DESLIGAR"  durante cerca de 3 seg.
- 2.Selecione o programa de lavagem.
- 3.Prima o botão "INÍCIO ADIADO"  ("0:30" aparece no visor).
- 4.Pressiona o botão novamente para aumentar o atraso (cada vez que é pressionado, o atraso é aumentado por 30 minutos, até um atraso de 4 horas, após cada vez que o botão é pressionado, aumentará 1 hora até um máximo de 24:00. Pressionando novamente o botão depois de um atraso das 24:00h retornará às 0:00 (início adiado desativado).
- 5.As definições de início adiado permanecerão visíveis no visor durante 5 segundos, ou até que os botões LIGAR/DESLIGAR - SELEÇÃO DO PROGRAMA - INICIAR/REPOR sejam pressionados.

Mudar o programa não muda o tempo de atraso e o LED permanecerá ligado.

Quando pressiona o botão "INÍCIO ADIADO" a última configuração feita será exibida.

Contagem regressiva e programa começam com INÍCIO ADIADO

- 1.Quando é adicionado um adiamento a um programa:
 - depois de pressionar "INICIAR/ REPOR" 
- 2.A luz "INÍCIO ADIADO" permanece ligada até ao final do tempo.
- 3.A contagem decrescente de tempo adiado começa a aparecer no visor "COMEÇA EM XX: XX".
- 4.A hora será exibida com intervalos de 30 minutos ao longo de 24 horas e intervalos de um minuto nas últimas 2 horas.
- 5.Pressionando qualquer botão (exceto os botões "LIGAR/DESLIGAR, Wi-Fi Enrollment, "INICIAR/REPOR" durante 3 segundos, aparece o nome do programa "P XX NAME" (P + número do programa + nome do programa) para uma única rolagem e depois a hora do atraso é exibida novamente.

No caso de uma falha ou desconexão de energia, a máquina de lavar loiça armazena o tempo restante no início, que será retomado no ponto em que foi interrompido assim que a fonte de alimentação for restabelecida ou a máquina for ligada novamente.

Se desejar cancelar o início adiado proceda da seguinte forma:



- Prima e mantenha premido o botão "INICIAR/REPOR"  durante pelo menos 3 segundos. O visor mostra "REPOR" e os sinais sonoros soam.

- O início adiado e o programa selecionado serão cancelados. No visor aparecem dois traços.
- Neste ponto, se quiser iniciar a máquina de lavar louça, será necessário definir novamente o programa desejado e selecionar os botões de opção, se necessário.

Ativação ou exclusão do programa MODO DEMO:
(Programa de demonstração a utilizar exclusivamente nos pontos de venda)

ATIVACÃO DO MODO DEMO

Iniciar SEMPRE o procedimento com a máquina de lavar louça desligada.

1. Para iniciar o **MODO DEMO**, prima o botão **"LIGAR/DESLIGAR"**  e o botão **"MEIA CARGA/DEFINIÇÕES"**  em simultâneo, durante 10 segundos.
2. A mensagem **"DEMO ON"** irá rolar **duas vezes** no visor.
3. A máquina está agora pronta para simular vários programas e opções.



Interação com MODO DEMO

- No **"MODO DEMO"** o utilizador pode operar a máquina de lavar louça como em condições normais de funcionamento, mas não pode iniciar o programa, apenas os **Programas, Opções e Início adiado** estão ativos. Também pode desligar a máquina de lavar louça.
- Se nenhum botão for pressionado dentro de 7 segundos, a máquina lava louça retorna para o **MODO DEMO PASSIVO**.

Quando a máquina de lavar louça é ligada e o MODO DEMO ainda está ativo, a mensagem "DEMO ON" rola duas vezes no visor para alertar o utilizador de que a máquina está neste modo.

DESATIVAÇÃO DO MODO DEMO

Iniciar SEMPRE o procedimento com a máquina de lavar louça desligada.

1. Para desativar o **MODO DEMO**, pressione o botão **"LIGAR/DESLIGAR"**  e os botões **"MEIA CARGA/DEFINIÇÕES"**  ao mesmo tempo durante 10 segundos.
2. A mensagem **"DEMO OFF"** rolará **duas vezes** no visor.
3. A máquina de lavar louça desliga.
4. A máquina está agora pronta para ligar e ativar no modo normal.

16. CONTROLO REMOTO (WI-FI)

Este aparelho está equipado com tecnologia **Wi-Fi** que permite à máquina ser controlada remotamente através de uma aplicação.

EMPARELHAMENTO DO ELETRODOMÉSTICO (NA APLICAÇÃO)

- Descarregue a aplicação **hOn** para o seu dispositivo lendo o seguinte código QR:



ou pela ligação:

go.haier-europe.com/download-app

A aplicação **hOn** encontra-se disponível para tablets e smartphones Android e iOS.

Para descobrir todos os detalhes das funcionalidades **Wi-Fi**, explore os menus da aplicação no modo **DEMO**.

- Certifique-se de que o router está ligado e que o seu smartphone/tablet está ligado à sua rede **Wi Fi**.

A frequência da sua rede **Wi-Fi** doméstica deve ser de **2.4 GHz**. Não consegue configurar a máquina se a sua rede doméstica estiver definida para **5 GHz**.

- Ligue o **BLUETOOTH** no seu smartphone/tablet (caso disponível).
- Abra a aplicação, crie um perfil de utilizador e registe o aparelho, seguindo as instruções que aparecem no ecrã do dispositivo.

Emparelhamento bem sucedido

- Se o emparelhamento com a aplicação for bem sucedido, a luz **'Wi-Fi'** acende e continuará ligada.
- O visor mostrará **"LIGADO"**, seguido de **"CONTROLO REMOTO ON"**
- Agora pode controlar a máquina de lavar loiça a partir da aplicação.

Emparelhamento sem sucesso

Se o emparelhamento com a aplicação falhar (ou tiverem passado 5 minutos):

- O indicador **"Wi-Fi"** irá desligar.
- **"TENTE NOVAMENTE"** aparecerá no visor do produto.
- A máquina de lavar loiça não será ligada.
- Repita o procedimento de emparelhamento a partir da aplicação.

Repor WiFi

No caso de problemas ou no caso de se alterar as definições do router doméstico (por ex.: alterar o nome/palavra-passe da rede, fornecedor de internet, etc.) repita o procedimento de emparelhamento, removendo o produto da aplicação ou alterando as credenciais da rede **Wi-Fi** a partir das definições do aparelho, dentro da aplicação.

ATIVAR O CONTROLO REMOTO

Sempre que quiser utilizar a máquina de lavar loiça remotamente:

- Certifique-se de que o router está ligado e conectado à Internet.
- Carregue a máquina de lavar loiça, carregue o detergente, feche a porta.
- Ligue a máquina de lavar loiça com o botão **"LIGAR/DESLIGAR"** .

- Pressione o botão **"Wi-Fi"**  **"CONTROLO REMOTO ON"** aparece no visor.

- Feche a porta.

Para modelos encastrados, faça isso antes de ligar o produto.

- Agora é possível controlar a máquina de lavar louça a partir da aplicação.

DESATIVAR O CONTROLO REMOTO

- Para sair do controlo remoto, prima novamente o botão **"Wi-Fi"**  no aparelho.

- O indicador **"Wi-Fi"** piscará muito lentamente.

● Com ciclo em curso:

A mensagem **"CONTROLO REMOTO OFF"** aparece no visor do produto. O visor irá então apresentar o tempo restante. O ciclo será concluído sem controlo da aplicação.

● Com ciclo em curso:

A mensagem **"CONTROLO REMOTO OFF"** aparece no visor do produto. O visor irá então apresentar o tempo restante. O ciclo será concluído sem controlo da aplicação.

Forma alternativa de sair do controlo remoto.

- Pressione o botão **"INICIAR/REPOR"**



"durante três segundos. Se existir um ciclo em curso, este será cancelado e a máquina irá sair do modo **"CONTROLO REMOTO"**. A luz indicadora **"Wi-Fi"** irá piscar lentamente. Pode agora definir um novo ciclo de lavagem utilizando o painel de controlo.

- Pressione o botão **"LIGAR/DESLIGAR"**  **durante três segundos (ou desligue a alimentação).**

Se existir um ciclo em curso, este será colocado em pausa e a máquina irá sair do modo **"CONTROLO REMOTO"**. Ao ligar novamente a máquina, a luz indicadora de **"Wi-Fi"** irá piscar lentamente e qualquer outro ciclo em curso irá continuar a partir do momento da interrupção.

Ao abrir a porta, qualquer CONTROLO REMOTO será desativado. Para retomar o controlo a partir da aplicação, feche a porta.

Luz indicadora de "Wi-Fi"

- Indica o estado de ligação do produto à rede Wi-Fi doméstica. Esta pode:





- **SEMPRE ON (LIGADA):** ativada por controlo remoto.

- **PISCAR MUITO LENTO:** controlo remoto desativado.

- **PISCAR LENTO:** reset da rede **Wi-Fi** (durante emparelhamento na aplicação).











- **PISCAR RÁPIDO:** aparelho associado à aplicação, mas sem conexão **Wi-Fi**. Verifique o funcionamento correto do router ou das credenciais de **Wi-Fi** atualizadas (nome de rede e/ou palavra-passe). Neste caso, atualize as definições na aplicação seguindo as instruções do smartphone.

17. LEGENDA DE PROGRAMAS

Programa		Descrição
P1	 ECO	Um programa standard e mais eficiente em termos de consumo combinado de energia e de água para pratos com sujidade normal. Programa standard EN60436.
P2	 UNIVERSAL	Adequado para pratos com ligeira sujidade do dia a dia, o seu programa de referência diária.
P3	 INTENSIVO	Para panelas com muita sujidade e quaisquer outros itens que exijam uma lavagem forte e eficaz. Projetado perfeitamente para pratos, tachos e panelas muito sujas.
P4	 SMART AI	Um programa que seleciona automaticamente a duração e a temperatura do ciclo mais eficiente e eficaz, em função da carga e do grau de sujidade* *Apenas em alguns modelos.
P5	 PRÉ-LAVAGEM	Curto e pré-lavagem para pratos usados durante o dia, quando quiser esperar até ter uma carga completa.
P6	 59MIN	Este é um programa de carga completo concebido para lavar e secar em menos de uma hora, mantendo um desempenho de lavagem de alta qualidade.
P7	 RÁPIDO 20'	Este é um programa de carga completo projetado para lavar em apenas 20 minutos.
P8	 NOITE	O programa perfeito concebido para reduzir o ruído da máquina de lavar louça ao mínimo.
P9	 FLEX ZONE WASH	Este programa ajusta automaticamente a intensidade de lavagem dos dois braços aspersores (cesto superior e inferior) a fim de atingir uma área diferente da sua máquina de lavar louça: um jato de água mais suave e mais leve no cesto superior e um jato mais forte e mais intenso no cesto inferior.
P10	 SMART AI PRO	Programa automático para sujidade pesada e grande carga. Os níveis de carga e sujidade* definem a duração e a temperatura do ciclo * Sensor de sujidade apenas disponível em determinados modelos

Lavagem com pré-lavagem

No caso dos programas de lavagem com pré-lavagem, é aconselhável adicionar uma segunda dose de detergente (máximo de 16 g), a ser directamente colocada no interior da máquina.

Programa		Detergente pré-lavagem	Programas "AUTOMATICOS" ⁴	Temperatura de lavagem (°C)	Tempo médio de lavagem ¹ (min.)	Funções e Opções						
						Tecla "MEIA CARGA" ¹	Tecla "EXPRESS" ¹	Tecla "ACTIVE HYGIENE" ¹	Tecla "INTENSIVE+" ¹	Tecla "AUTO DOOR" ¹	"PASTILHAS" ²	
P1	 ECO	-	-	45	235	SIM*	SIM	SIM	SIM	SIM	SIM	
P2	 UNIVERSAL	-	-	60	129	SIM*	SIM	SIM	SIM	SIM	SIM	
P3	 INTENSIVO	-	-	75	146	SIM*	SIM	SIM	SIM	SIM	SIM	
P4	 SMART AI	●	▲	45 - 50	90 - 110	SIM*	N/A	N/A	N/A	SIM	SIM	
P5	 PRÉ-LAVAGEM	-	-	-	10	SIM*	N/A	N/A	N/A	N/A	SIM	
P6	 59MIN	-	-	65	59	SIM*	SIM	SIM	SIM	SIM	SIM	
P7	 RÁPIDO 20'	-	-	35	20	SIM*	N/A	N/A	N/A	SIM	SIM	
P8	 NOITE	-	-	55	255	SIM*	N/A	SIM	SIM	SIM	SIM	
P9	 FLEX ZONE WASH	-	-	60	129	SIM*	SIM	N/A	N/A	SIM	SIM	
P10	 SMART AI PRO	-	▲	65 - 75	140 - 160	SIM*	N/A	SIM	N/A	SIM	SIM	

● = Detergente pré-lavagem

▲ = Programas "AUTOMÁTICOS" ⁴

¹ = apenas em alguns modelos

² = Somente se a função for ativada via DEFINIÇÕES.

³ = Com água fria (15 °C) - Tolerância $\pm 10\%$ -

Se usar água quente, o tempo restante até ao fim do programa é actualizado automaticamente enquanto o programa está a ser executado.

Os valores são medidos em laboratório segundo a norma europeia EN60436 (os valores podem variar consoante as condições de uso).

A duração real do ciclo de lavagem varia de acordo com o modelo.

⁴ = Programas "automáticos" são otimizados graças ao sensor de sujidade que adapta os parâmetros de lavagem ao nível de sujidade da loiça.

*"MEIA CARGA/MEIA CARGA PRO" opção disponível de acordo com o modelo

N/A= OPÇÃO INDISPONÍVEL

18. UNIDADE DE AMACIADOR DE ÁGUA

Consoante a fonte do abastecimento, a água contém diferentes quantidades de calcário e de minerais que são depositadas na loiça deixando manchas ou marcas brancas. Quanto maior o nível destes minerais presentes na água, mais dura é a água. A máquina de lavar loiça está equipada com uma unidade de amaciador de água que, através do uso de sal regenerador especial, fornece água sem calcário para lavar a loiça. O grau de dureza da água pode ser obtido junto da empresa fornecedora da rede de água.

Regulação do amaciador de água





O amaciador de água pode tratar água com um grau de dureza de até 90 °fH (gradação francesa) ou 50 °dH (gradação alemã) dispondo de oito posições de regulação. As posições estão indicadas na tabela a seguir, com a água de abastecimento relativa a ser tratada.

Nível	Dureza da água		Uso de sal regenerador	Posição do amaciador de água
	°fH (gradação francesa)	°dH (gradação alemã)		
0	0-5	0-3	NÃO	S0
1	6-10	4-6	SIM	S1
2	11-20	7-11	SIM	S2
3	21-30	12-16	SIM	S3
4*	31-40	17-22	SIM	S4
5	41-50	23-27	SIM	S5
6	51-60	28-33	SIM	S6
7	61-90	34-50	SIM	S7

*** A unidade de amaciador de água está programada de fábrica no nível 4 (S4) uma vez que esta posição satisfaz os requisitos da maioria dos utilizadores.**

Proceda da seguinte forma para regular a posição da sua unidade de amaciador de água de acordo com o nível de dureza da água:

A máquina de lavar loiça tem de estar SEMPRE desligada antes de iniciar este procedimento.

- Ligue a máquina de lavar loiça com o botão **"LIGAR/DESLIGAR"** .
- Mantenha o botão **"OPÇÕES"**  pressionado durante cerca de 5 segundos.
- A mensagem **"DEFINIÇÕES"** aparece no visor.
- Pressionando a tecla **"SELEÇÃO DO PROGRAMA" <P P>** pode selecionar os parâmetros sucessivos a serem ajustados.
- Selecione a definição **"REMOVEDOR DE CALCÁRIO"**.
- Pressione o botão **"INICIAR/REPOR"**  para confirmar o parâmetro selecionado.
- O nível de ajuste aparece no visor (o nível definido de fábrica é **"S4"**).
- Pressione os botões **"SELEÇÃO DO PROGRAMA" <P P>** para escolher diferentes níveis de definições.
- Confirme a sua escolha pressionando **"INICIAR/REPOR"** .
- "REMOVEDOR DE CALCÁRIO"** deslizará no visor.
- Para sair do menu, pressione a tecla **"LIGAR/DESLIGAR"** .

Para alterar novamente a definição do removedor de calcário da água, siga o mesmo procedimento.



ADVERTÊNCIA

Se não conseguir completar o procedimento, desligue a máquina de lavar loiça pressionando o botão "LIGAR/DESLIGAR" e inicie o procedimento novamente a partir do princípio (PASSO 1).

Informações sobre regeneração de resina com sal

A fase de regeneração é realizada no fim de um ciclo de lavagem.

Aproximadamente **3,5 litros** de água são consumidos na fase de regeneração da resina, com um consumo de energia de aproximadamente **1 Wh** e um aumento no tempo de ciclo de aproximadamente **7 minutos**.

Para o ciclo **Eco**, é como mostrado na tabela.

Nível	VISOR	Frequência
S0	VISOR S0	Nunca
S1	VISOR S1	1 cada 9 ciclos
S2	VISOR S2	1 cada 7 ciclos
S3	VISOR S3	1 cada 5 ciclos
S4	VISOR S4	1 cada 4 ciclos
S5	VISOR S5	1 cada 3 ciclos
S6	VISOR S6	1 cada 2 ciclos
S7	VISOR S7	Cada ciclo

PT

19. AVARIAS E GARANTIA

Se considerar que a máquina de lavar loiça não está a funcionar correctamente, consulte o guia rápido fornecido a seguir com algumas sugestões práticas sobre como resolver os problemas mais comuns. **Se a avaria continuar ou voltar a ocorrer, contacte o Centro de Assistência Técnica.**

RELATÓRIOS DE ERROS:

- **Modelos com um ecrã:** os erros são comunicados por um número antecedido da letra "E" (por ex. Erro 2 = E2) e de um curto sinal sonoro.
 - **Modelos sem um ecrã:** o erro é mostrado através do piscar de LEDs quantas vezes o código do erro, seguido por uma pausa de 5 segundos (exemplo: Erro 2 = dois flashes de luz Led - pausa de 5 segundos - dois flashes - etc ...).

Apenas modelos com um ecrã

Erro apresentado	Significado e soluções
"SEM ÁGUA" com curto sinal sonoro <i>(apenas em alguns modelos).</i> ERRO E2 <i>(com visor)</i> com um curto sinal sonoro	A máquina de lavar loiça não enche com água
	Certifique-se de que o abastecimento de água está aberto.
	Certifique-se de que a mangueira de abastecimento de água não está dobrada ou prensada.
	Certifique-se de que o tubo de descarga se encontra na altura adequada (ver secção de instalação).
	Feche o abastecimento de água, desenrosque a mangueira de abastecimento de água na parte traseira da máquina de lavar loiça e verifique se o filtro de "areia" não está entupido.
ERRO E3 <i>(com visor)</i> com um curto sinal sonoro	A máquina de lavar loiça não despeja a água
	Certifique-se de que o tubo de descarga não está dobrado, prensado ou bloqueado, e de que o filtro não está entupido. Certifique-se de que o sifão não está entupido.
ERRO E4 <i>(com visor)</i> com um curto sinal sonoro	Fuga de água
	Certifique-se de que o tubo de descarga não está dobrado, prensado ou bloqueado, e de que o filtro não está entupido. Certifique-se de que o sifão não está entupido.
ERRO E8 <i>(com visor)</i> com um sinal de áudio curto	O elemento de aquecimento de água não está a funcionar corretamente ou a placa do filtro está entupida
	Limpe a placa do filtro.
ERRO E18 <i>(com visor)</i> com um sinal de áudio curto	Problemas do nível de água; verificar a placa do filtro entupida.
	Limpe a placa do filtro.

ERRO E21 (com visor) com um sinal de áudio curto	Abastecimento de água descontrolado com válvula solenoide aberta.
	Feche a torneira de água imediatamente e desligue o aparelho da fonte de alimentação.
Qualquer outro código (com ecrã) com um curto sinal sonoro	Ligue e desligue a lava-loiças espere um minuto. Ligue a máquina e inicie um programa. Se o erro ocorrer novamente entre em contacto com um Centro de Assistência Técnica Autorizado.

Apenas modelos sem um ecrã

Se ocorrerem avarias ou anomalias quando um programa está a ser executado, o indicador luminoso correspondente ao ciclo seleccionado irá piscar rapidamente e será emitido um sinal sonoro intermitente. Neste caso, desligue a máquina de lavar loiça pressionando o botão "LIGAR/DESLIGAR". **Depois de se certificar de que o abastecimento de água está aberto, de que o tubo de descarga não está dobrado e de que o sifão ou os filtros não estão entupidos, accione novamente o programa seleccionado.**

Se a anomalia continuar, contacte o Centro de Assistência Técnica.

Esta máquina de lavar loiça está equipada com um dispositivo de segurança contra enchimento em excesso que, na eventualidade de um problema, realiza automaticamente a descarga de qualquer água em excesso.



ADVERTÊNCIA

Para assegurar o funcionamento correcto do dispositivo de segurança contra enchimento em excesso, recomendamos que não movimento ou incline a máquina de lavar loiça durante a operação. Caso seja necessário inclinar ou movimentar a máquina de lavar loiça, certifique-se de que o ciclo de lavagem está concluído e de que já não existe água no interior do aparelho.

Outras anomalias

ANOMALIA	CAUSA	SOLUÇÃO
1. Nenhum dos programas funciona	Ficha não ligada à tomada de parede	Ligue a ficha eléctrica
	Botão O/I não pressionado	Pressione o botão
	A porta está aberta	Feche a porta
	Não existe electricidade	Verifique
2. A máquina de lavar loiça não enche com água	Ver ponto 1	Verifique
	A torneira da água está fechada	Abra a torneira da água
	A mangueira de abastecimento de água está dobrada	Elimine as dobras na mangueira
	O filtro da mangueira de abastecimento de água está entupido	Limpe o filtro na extremidade da mangueira

ANOMALIA	CAUSA	SOLUÇÃO
3. A máquina de lavar loiça não despeja a água	O filtro está sujo	Limpe o filtro
	O tubo de descarga está dobrado	Elimine as dobras no tubo
	A extensão do tubo de descarga não está ligada correctamente	Siga as instruções para ligar o tubo de descarga cuidadosamente
	A ligação de saída na parede está colocada numa posição descendente e não ascendente	Contacte um técnico qualificado
4. A máquina de lavar loiça realiza a descarga de água de forma contínua	A posição do tubo de descarga é demasiado baixa	Levante o tubo de descarga a pelo menos 40 cm acima do nível do chão
5. Não é possível escutar os braços rotativos de lavagem a funcionar	Quantidade excessiva de detergente	Reduza a quantidade de detergente. Utilize detergente adequado
	Um artigo está a impedir a rotação dos braços de lavagem	Verifique
	Placa de filtração e filtro muito sujos	Limpe a placa de filtração e o filtro
6. Em aparelhos electrónicos sem um ecrã: um ou mais indicadores luminosos piscam rapidamente	Torneira de abastecimento de água fechada	Desligue o aparelho Ligue a torneira Volte a reiniciar o ciclo
7. Loiça apenas parcialmente lavada	Ver ponto 5	Verifique
	O fundo dos tachos não ficou bem lavado	Os restos de comida queimados devem ser submergidos em água antes de colocar os tachos na máquina de lavar loiça
	O rebordo dos tachos não ficou bem lavado	Mude a posição dos tachos
	Os braços rotativos de lavagem estão parcialmente bloqueados	Retire os braços rotativos de lavagem desenroscando as porcas de anel no sentido dos ponteiros do relógio e lave-os sob água corrente
	A loiça não foi colocada correctamente	Não coloque a loiça demasiado junta
	A extremidade do tubo de descarga está mergulhada em água	A extremidade do tubo de descarga não pode entrar em contacto com a água de escoamento
	Foi utilizada uma quantidade de detergente incorrecta, ou o detergente é muito antigo e duro	Aumente a quantidade de detergente consoante a sujidade dos pratos, ou mude de detergente
	A tampa do compartimento de sal não está fechada correctamente	Aperte-a correctamente
	O programa de lavagem escolhido não foi suficiente	Escolha um programa mais exaustivo

ANOMALIA	CAUSA	SOLUÇÃO
8. Detergente não distribuído ou distribuído parcialmente	Talheres, pratos, caçarolas, etc., impedem a abertura do compartimento do detergente	Posicione a loiça de modo a que esta não esteja a obstruir o compartimento do detergente
9. Presença de manchas brancas na loiça	A água de abastecimento é demasiado dura	Verifique o nível de sal e de abrillantador e regule-os. Se a anomalia continuar, contacte o Centro de Assistência Técnica
10. Ruído durante a lavagem	A loiça bate uma contra a outra	Volte a verificar a colocação da loiça no cesto
	Os braços de lavagem rotativos batem contra a loiça	Volte a verificar a colocação da loiça no cesto
11. A loiça não ficou bem seca	Fluxo de ar inadequado	Deixe a porta da máquina de lavar loiça aberta no final do programa de lavagem para permitir que a loiça seque naturalmente
	Falta abrillantador	Encha o compartimento do abrillantador

N.B.: Se, como consequência de alguma das situações acima descritas, a máquina não lavar devidamente a loiça, será necessário remover manualmente os depósitos eventualmente existentes na loiça, pois o ciclo final de secagem endurece esses depósitos, tornando mais difícil a sua remoção através de uma nova lavagem na máquina. Se a avaria continuar, contacte o Centro de Assistência Técnica, indicando o modelo da máquina de lavar loiça. Esta informação pode ser encontrada na placa na secção superior na parte interior da porta da máquina de lavar loiça, ou na garantia. Esta informação irá permitir a realização de uma acção eficaz mais rápida.

Exceto para a lista de peças de reposição disponíveis no nosso site, em circunstância alguma deve reparar ou tentar reparar o aparelho por conta própria ou mandar reparar o aparelho por pessoas inexperientes e/ou sem qualificações para tal. Reparações realizadas por pessoas inexperientes e/ou não qualificadas podem causar ferimentos ou avarias graves do equipamento e danos no imóvel. É aconselhável contactar os nossos Centros de Assistência Técnica Autorizados.

Recomendamos que utilize sempre peças de reposição originais que possam ser obtidas do nosso serviço ao cliente por um período de, pelo menos, **10 anos** a partir do momento em que o aparelho é colocado em circulação no Espaço Económico Europeu.



ADVERTÊNCIA

O fabricante não pode ser considerado responsável por quaisquer danos a coisas, pessoas e / ou questões de segurança resultantes de reparações não realizadas por um Centro de Assistência Técnica Autorizada ou por um prestador de serviços autorizado pelo fabricante em conformidade com as orientações da empresa relativas à reparação e manutenção dos seus produtos. Qualquer dano causado no produto por pessoal não autorizado durante uma tentativa de reparação não será coberto pela garantia convencional.

A partir de 1 de Março de 2021, as informações energéticas e ambientais relacionadas com a rotulagem energética dos aparelhos domésticos e as especificações para a sua conceção ecológica são visíveis na Europa na base de dados de produtos (EPREL) no seguinte link: <https://eprel.ec.europa.eu/> ou através do código QR localizado no rótulo energético.

Assistência e garantia

O produto tem uma garantia ao abrigo da lei, e ao abrigo dos termos e condições indicados no certificado de garantia incluído com o produto. A certificado deve ser guardado e apresentado a um Centro de Assistência Técnica autorizado em caso de necessidade, em conjunto com a prova de compra. Pode igualmente consultar as condições da garantia no nosso sítio web. Para obter assistência, preencha o formulário online ou contacte-nos através do número indicado na página de assistência no nosso sítio web.

O fabricante rejeita qualquer responsabilidade por quaisquer erros de impressão neste manual. Para além disso, o fabricante reserva também o direito de realizar quaisquer alterações consideradas úteis aos seus produtos sem alterar as características essenciais dos mesmos.

20. CONDIÇÕES AMBIENTAIS



Este aparelho está classificado de acordo com a Directiva Europeia 2012/19/UE relativa aos Resíduos de Equipamentos Eléctricos e Electrónicos (REEE).

REEE contém substâncias poluentes (que podem trazer consequências negativas para o meio ambiente) e componentes básicos (que podem ser reutilizados).

É importante ter os REEE submetidos a tratamentos específicos, a fim de remover e eliminar adequadamente todos os componentes poluentes e recuperar e reciclar todos os materiais.

Os consumidores podem desempenhar um papel importante no sentido de garantir que os REEE não se tornem num problema ambiental. Para isso é essencial seguir algumas regras básicas:

- REEE não devem ser tratadas como lixo doméstico.
- REEE devem ser entregues nos pontos de coleta próprios geridos pelo município ou por empresas especializadas para o efeito. Em alguns países a recolha de REEE de grandes dimensões podem ser alvo de recolha ao domicílio.

Em muitos países, quando se adquire um novo aparelho, o antigo pode ser devolvido na loja ou recolhido pelo retalhista sem custos para o consumidor, desde que o equipamento seja de um género semelhante.



Haier

23.02 - 70026344.A - IDM s.r.l.