

▶ LWR7316O4Q

ES Manual de instrucciones  
Lavadora-secadora

# USER MANUAL

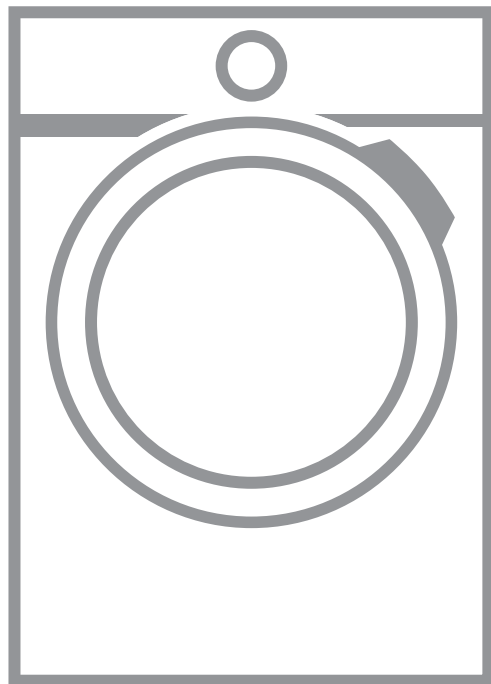

**AEG**

# CONTENIDO

1. INFORMACIÓN SOBRE SEGURIDAD .....	3
2. INSTRUCCIONES DE SEGURIDAD .....	7
3. DESCRIPCIÓN DEL PRODUCTO .....	9
4. DATOS TÉCNICOS.....	10
5. INSTALACIÓN.....	11
6. PANEL DE MANDOS.....	16
7. MANDO Y BOTONES.....	19
8. AJUSTES.....	24
9. ANTES DEL PRIMER USO.....	25
10. LA TECNOLOGÍA AUTODOSE (DOSIFICACIÓN AUTOMÁTICA).....	25
11. PROGRAMAS.....	32
12.  WI-FI - CONFIGURACIÓN DE CONECTIVIDAD.....	40
13. USO DIARIO.....	43
14. USO DIARIO - LAVADO Y SECADO.....	48
15. USO DIARIO - SOLO SECADO.....	49
16. PELUSA EN LOS TEJIDOS.....	51
17. CONSEJOS.....	51
18. MANTENIMIENTO Y LIMPIEZA.....	54
19. SOLUCIÓN DE PROBLEMAS.....	62
20. VALORES DE CONSUMO.....	68
21. <b>GUÍA RÁPIDA</b> .....	70
22. ASPECTOS MEDIOAMBIENTALES.....	73



## PARA UNOS RESULTADOS PERFECTOS

Gracias por elegir este producto AEG. Lo hemos creado para brindarle un rendimiento impecable durante muchos años, con tecnologías innovadoras que lo ayudan a simplificar la vida, características que quizás no encuentre en los electrodomésticos comunes. Dedique unos minutos a leer este documento para sacarle el máximo partido.

Visite nuestro sitio web para:



Obtener consejos, folletos, soluciones a problemas e información de servicio y reparación:

**[www.aeg.com/support](http://www.aeg.com/support)**



Registrar su producto para recibir un mejor servicio:

**[www.registreaeg.com](http://www.registreaeg.com)**



Comprar accesorios, artículos de consumo y piezas de recambio originales para su aparato:

**[www.aeg.com/shop](http://www.aeg.com/shop)**

## ATENCIÓN AL CLIENTE Y SERVICIO

Le recomendamos que utilice recambios originales.

Cuando se ponga en contacto con nuestro Centro de servicio técnico, asegúrese de tener los siguientes datos disponibles: Modelo, código numérico del producto (PNC), número de serie.

La información se encuentra en la placa de características.

 Advertencia / Precaución - Información sobre seguridad

 Información general y consejos

 Información relativa al medioambiente

Salvo modificaciones.

### 1. INFORMACIÓN SOBRE SEGURIDAD



Antes de comenzar la instalación y el uso de este aparato, lea atentamente las instrucciones suministradas.

El fabricante no se hace responsable de lesiones o daños producidos como resultado de una instalación o un uso incorrectos. Conserve siempre estas instrucciones en lugar seguro y accesible para futuras consultas.

## 1.1 Seguridad de niños y personas vulnerables



### ADVERTENCIA!

Existe riesgo de sufrir asfixia, lesiones o incapacidad permanente.

- Este aparato puede ser utilizado por niños de 8 años en adelante y personas cuyas capacidades físicas, sensoriales o mentales estén disminuidas o que carezcan de la experiencia y conocimientos suficientes para manejarlo, siempre que cuenten con las instrucciones o la supervisión sobre el uso del electrodoméstico de forma segura y comprendan los riesgos.
- Es necesario mantener alejados del aparato a los niños de entre 3 y 8 años, así como a las personas con minusvalías importantes y complejas, salvo que estén bajo supervisión continua.
- Es necesario mantener alejados del aparato a los niños de menos de 3 años salvo que estén bajo supervisión continua.
- Es necesario vigilar a los niños para que no jueguen con el aparato.
- Mantenga todo el material de embalaje fuera del alcance de los niños y deséchelo de forma adecuada.
- Mantenga los detergentes fuera del alcance de los niños.
- Mantenga a los niños y mascotas alejados del aparato cuando la puerta se encuentre abierta.
- Si este aparato tiene un bloqueo de seguridad para niños, debe activarlo.
- La limpieza y mantenimiento de usuario del producto no podrán ser realizados por niños sin supervisión.

## 1.2 Instrucciones generales de seguridad

- Este aparato está diseñado únicamente para lavar y secar prendas a máquina a nivel doméstico.
- No utilice la función de secado si la colada se ha ensuciado con productos químicos industriales.

- Este aparato está diseñado para uso doméstico en interiores.
- Este aparato se puede utilizar en oficinas, habitaciones de hotel, habitaciones de Bed&Breakfast, casas de campo y otros alojamientos similares donde dicho uso no exceda (en promedio) los niveles de uso doméstico.
- No cambie las especificaciones de este aparato.
- El aparato debe instalarse como producto independiente o debajo de la encimera de cocina si el espacio lo permite.
- El aparato no se debe instalar detrás de puertas que puedan bloquearse, de puertas correderas o de puertas con bisagras por el lado contrario al del aparato que impidan la apertura completa de la puerta.
- Conecte el enchufe a la toma de corriente únicamente cuando haya terminado el proceso de instalación. Asegúrese de que el enchufe esté accesible después de la instalación.
- Vigile que ninguna alfombra, estera ni cualquier otra cobertura del suelo obstruya las aberturas de ventilación de la base.
- **ADVERTENCIA:** El aparato no se debe alimentar a través de un dispositivo de conmutación externo, como un temporizador, ni conectarse a un circuito que se encienda y apague regularmente por un servicio público.
- Asegúrese de que la sala donde se instala el aparato esté bien ventilada para evitar el reflujo de gases no deseados al recinto procedentes de aparatos que utilicen otros combustibles, como llamas abiertas.
- El aire de extracción no debe descargarse en un tubo de ventilación usado para evacuar humos de aparatos que funcionen con gas u otros combustibles.
- La presión de trabajo del agua en el punto de entrada situado en la conexión de la toma debe oscilar entre 0,5 bar (0,05 MPa) y 10 bar (1,0 MPa).

- La carga máxima del aparato es de 10.0 kg. No supere la carga máxima de cada programa (consulte el capítulo "Programas").
- El aparato debe conectarse a la toma de agua utilizando los nuevos juegos de tubos suministrados, o cualquier otro juego nuevo suministrado por el servicio técnico autorizado.
- No deben reutilizarse los tubos antiguos.
- Si el cable de alimentación sufre algún daño, el fabricante, su servicio técnico autorizado o un profesional tendrán que cambiarlo para evitar riesgos.
- Limpie las pelusas por los restos de embalaje que se hayan acumulado alrededor del aparato.
- Las prendas que se hayan ensuciado con sustancias como aceite vegetal o mineral, acetona, alcohol, gasolina, queroseno, quitamanchas, aguarrás, ceras y quitaceras se deben lavar por separado con una cantidad adicional de detergente antes de secarlas en la lavadora-secadora.
- No utilice el aparato si los productos se han manchado con químicos industriales.
- No seque prendas no lavadas en la lavadora-secadora.
- Las prendas como gomaespuma (espuma de látex), gorros de ducha, tejidos impermeables, prendas y artículos forrados de goma o almohadas con rellenos de gomaespuma no se deben secar en la lavadora-secadora.
- Los suavizantes o productos similares se deben utilizar tal y como se especifica en las instrucciones del fabricante del producto.
- Retire todos los objetos que puedan suponer riesgo de incendio, como encendedores o cerillas.
- **ADVERTENCIA:** No detenga nunca una lavadora-secadora de tambor antes de finalizar el ciclo de secado a menos que todas las prendas se retiren rápidamente y se extiendan para disipar el calor residual.

- La parte final del ciclo de la lavadora-secadora se produce sin calor (ciclo de enfriamiento) para garantizar que las prendas queden a una temperatura que no las dañe.
- No utilice agua pulverizada a alta presión ni vapor para limpiar el aparato.
- Limpie el aparato con un paño humedecido. Utilice solo detergentes neutros. No utilice productos abrasivos, estropajos duros, disolventes ni objetos de metal.
- Antes de realizar tareas de mantenimiento, apague el aparato y desenchúfelo de la toma de corriente.

## 2. INSTRUCCIONES DE SEGURIDAD

### 2.1 Instalación



La instalación debe realizarse conforme a las normas vigentes.

- Siga las instrucciones de instalación suministradas con el aparato.
- No instale ni utilice el aparato si la temperatura puede ser inferior a 0°C o si está expuesto a la intemperie.
- Mantenga siempre vertical del aparato cuando se desplace.
- Compruebe que el aire circula libremente entre el aparato y el suelo.
- Retire todo el embalaje y los pasadores de transporte.
- El área del suelo donde se instala el aparato debe ser plana, estable, resistente al calor y limpia.
- Guarde los pasadores de transporte en lugar seguro. Si necesita desplazar el aparato en el futuro, debe recolocarlos para bloquear el tambor y evitar daños internos.
- Tenga cuidado al mover el aparato, porque es pesado. Utilice siempre guantes de protección y calzado cerrado.
- No instale ni utilice un aparato dañado.
- No coloque el aparato donde la puerta no se pueda abrir completamente.

- Ajuste las patas para disponer del espacio necesario entre el aparato y el suelo.
- Cuando el aparato esté colocado en su posición permanente, compruebe si está correctamente nivelado con ayuda de un nivel de burbuja. De no estarlo, ajuste las patas hasta que lo esté.

### 2.2 Conexión eléctrica



#### **ADVERTENCIA!**

Riesgo de incendios y descargas eléctricas.

- **ADVERTENCIA:** Este aparato está diseñado para instalarse/conectarse a una conexión a tierra del edificio.
- Utilice siempre una toma con aislamiento de conexión a tierra correctamente instalada.
- No utilice adaptadores de enchufes múltiples ni cables prolongadores.
- No desconecte el aparato tirando del cable de conexión a la red. Tire siempre del enchufe.
- No toque el cable de red ni el enchufe con las manos mojadas.

### 2.3 Conexión de agua

- El agua de entrada no debe superar los 25 °C.

- No provoque daños en los tubos de agua.
- Antes de conectar a nuevas tuberías o tuberías que no se hayan usado durante mucho tiempo, o donde se hayan realizado trabajos o se hayan conectado dispositivos nuevos (contadores de agua, por ejemplo), deje correr el agua hasta que esté limpia.
- Asegúrese de que no haya fugas de agua visibles durante y después del primer uso del aparato.
- No utilices ninguna manguera de extensión si la manguera de entrada es demasiado corta. Ponte en contacto con el servicio técnico autorizado para sustituir la manguera de entrada.
- Al desembalar el aparato, es posible ver agua que cae de la manguera de desagüe. Esto se debe a la prueba con agua del aparato en la fábrica.
- Puede alargar la manguera de desagüe hasta un máximo de 400 cm. Póngase en contacto con el servicio técnico autorizado para el otro tubo de desagüe y la extensión.
- Asegúrese de que haya acceso al grifo después de la instalación.
- Seque únicamente prendas aptas para secar en el aparato. Siga las instrucciones de limpieza de la etiqueta de la prenda.
- No se siente ni se ponga de pie sobre la puerta abierta del aparato.
- No seque prendas empapadas en el aparato.
- No deje que los objetos calientes toquen las partes de plástico del aparato.
- Retire una bola de detergente (si la usa) antes de iniciar un programa de secado.
- No utilice una bola dosificadora de detergente si selecciona un programa sin pausas.

## 2.5 Asistencia técnica

- Para reparar el aparato, póngase en contacto con el centro de servicio autorizado. Utilice solamente piezas de recambio originales.
- Tenga en cuenta que la autorreparación o la reparación no profesional puede tener consecuencias de seguridad y podría anular la garantía.
- Los siguientes repuestos estarán disponibles durante 10 años después de que el modelo se haya retirado: motor y cepillos de motor, transmisión entre el motor y el tambor, bombas, amortiguadores y muelles, tambor de lavado, araña del tambor y rodamientos de bolas relacionados, calentadores y elementos de calefacción, incluidas las bombas de calor, tuberías y equipos relacionados, incluidas las mangueras, válvulas, filtros y aquastops, placas de circuitos impresos, pantallas electrónicas, interruptores de presión, termostatos y sensores, software y firmware, incluido el software de restablecimiento, puerta, bisagra de la puerta y sellos, otros sellos, conjunto de bloqueo de la puerta, periféricos de plástico como los dosificadores de detergente. Tenga en cuenta que algunas de estas piezas de recambio solo están disponibles para los reparadores profesionales, y que no

## 2.4 Uso del aparato



### ADVERTENCIA!

Podrían producirse lesiones, descargas eléctricas, incendios, quemaduras o daños en el aparato.

- No coloque productos inflamables o artículos mojados con productos inflamables dentro, cerca o sobre el aparato.
- No toque el cristal de la puerta mientras esté en marcha un programa. El cristal puede estar caliente.
- No seque prendas dañadas (rasgadas, deshilachadas) que tengan acolchados o rellenos.
- Si ha lavado la ropa con un quitamanchas, realice un ciclo de aclarado adicional antes de iniciar el ciclo de secado.
- Asegúrese de sacar todos los objetos metálicos de la colada.



todas las piezas de recambio son relevantes para todos los modelos.

- En cuanto a la(s) bombilla(s) de este producto y las de repuesto vendidas por separado: Estas bombillas están destinadas a soportar condiciones físicas extremas en los aparatos domésticos, como la temperatura, la vibración, la humedad, o están destinadas a señalar información sobre el estado de funcionamiento del aparato. No están destinadas a utilizarse en otras aplicaciones y no son adecuadas para la iluminación de estancias domésticas.

## 2.6 Eliminación

- Desconecte el aparato de la red eléctrica y del suministro de agua.
- Corte el cable eléctrico cerca del aparato y deséchelo.
- Retire el pestillo de la puerta para evitar que los niños o las mascotas queden atrapados en el tambor.
- Deseche el aparato de acuerdo con los requisitos de la normativa local con respecto residuos de aparatos eléctricos y electrónicos (WEEE/ RAEE).

# 3. DESCRIPCIÓN DEL PRODUCTO

## 3.1 Características especiales

La nueva lavadora-secadora cumple todos los requisitos actuales para garantizar un lavado eficaz con bajo consumo de agua, energía y detergente, y un cuidado adecuado de los tejidos.

- La **conexión Wi-Fi** y el **inicio diferido** le permiten iniciar ciclos, interactuar con su lavadora y comprobar el estado del ciclo de lavado en el mando a distancia.
- La **tecnología ProSense** detecta el tamaño de la colada y ajusta la duración del programa en solo 30 segundos. El programa de lavado se adapta a la carga de colada y el tipo de tejido sin consumir más tiempo, energía y agua de los necesarios.
- El modo Vapor es una forma rápida y sencilla de airear la ropa. La fase de vapor actúa suavemente eliminando los olores y reduciendo las arrugas en los tejidos secos, por lo que necesitan poco planchado.

El vapor relaja las fibras y reduce las arrugas del tejido. ¡El planchado será más fácil!

- Su **AutoDose tecnología** dispensa automáticamente la cantidad correcta de detergente en función de la carga; El depósito tiene dos compartimentos integrados (detergente + suavizante o segundo tipo de detergente) y otros dos compartimentos adicionales para la carga manual de detergentes y aditivos. Así, el usuario obtiene la máxima flexibilidad de uso.
- El **AEG Steam Fragrance**, gracias al modo de vapor, ofrece la solución perfecta para airear incluso las prendas más delicadas sin lavarlas. Usa la delicada fragancia desarrollada exclusivamente por **AEG** para añadir una agradable sensación de prenda "recién lavada" y que además elimina olores y arrugas.

## 3.2 Descripción general del aparato

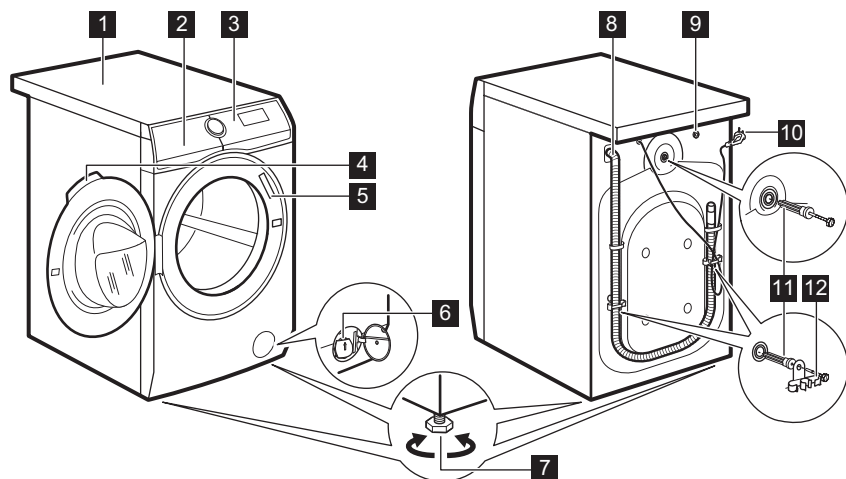

- |   |   |
|---|---|
| <b>1</b> Encimera   | <b>7</b> Patas para la nivelación del aparato |
| <b>2</b> Dosificador de detergente con depósitos AutoDose y compartimentos manuales | <b>8</b> Manguera de desagüe                  |
| <b>3</b> Panel de control   | <b>9</b> Conexión de la manguera de entrada   |
| <b>4</b> Tirador de la puerta   | <b>10</b> Cable de alimentación               |
| <b>5</b> Placa de características   | <b>11</b> Pasadores de transporte             |
| <b>6</b> Filtro de la bomba de desagüe  | <b>12</b> Soporte de la manguera              |

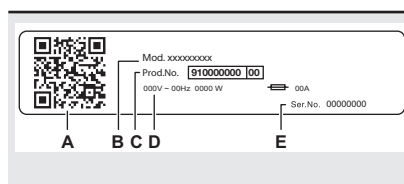

### La placa de características informa:

- A. Código QR
- B. nombre del modelo
- C. número de producto
- D. clasificaciones eléctricas
- E. número de serie

## 4. DATOS TÉCNICOS

Dimensiones	Ancho / alto / fondo total	59.7 cm / 84.7 cm / 66.0 cm
Conexión eléctrica	Voltaje	230 V
	Energía general	2100 W
	Fusible	10 A
	Frecuencia	50 Hz

Nivel de protección contra la entrada de partículas sólidas y humedad asegurada por la tapa protectora, excepto cuando el equipo de baja tensión no tiene protección contra la humedad		IPX4
Suministro de agua <sup>1)</sup>		Agua fría
Presión del suministro de agua	Mínimo	0,5 bar (0,05 MPa)
	Máximo	10 bar (1,0 MPa)
Carga de lavado máxima	Algodón	10.0 kg
Carga de secado máxima	Algodón	6.0 kg
	Sintéticos	4.0 kg
Velocidad Centrifuga	Velocidad de centrifugado máxima	1551 rpm

<sup>1)</sup> Conecta la manguera de entrada de agua a un grifo con rosca de 3/4" .

## 5. INSTALACIÓN



**ADVERTENCIA!**  
Consulte los capítulos sobre seguridad.

### 5.1 Desembalaje



**ADVERTENCIA!**  
Retire todo el embalaje y los pernos de transporte antes de instalar el aparato.



**ADVERTENCIA!**  
Utilice los guantes.

1. Retire la película externa. Si es necesario, utilice un cúter.

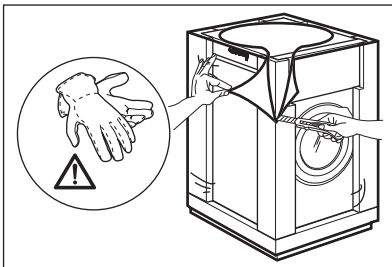

2. Retire la cubierta de cartón y los materiales del embalaje de poliestireno.

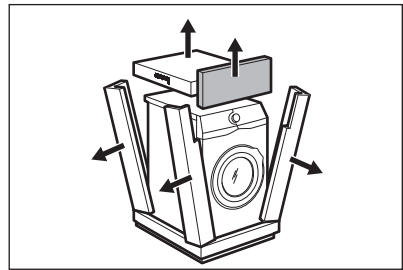

3. Retire la película interna.

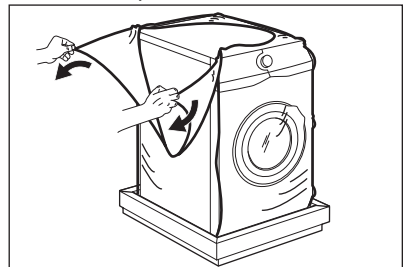

4. Abra la puerta y retire la pieza de poliestireno de la junta de la puerta y todos los elementos del tambor.

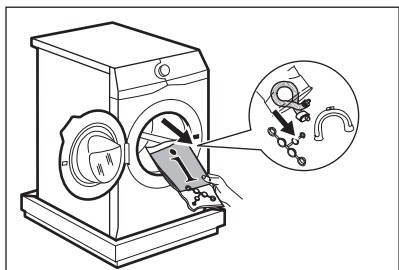

5. Apoye con cuidado el aparato sobre el lado posterior.
6. Extienda el material de embalaje de poliestireno frontal en el suelo debajo del aparato.

**i** Tenga cuidado para no dañar las mangueras.

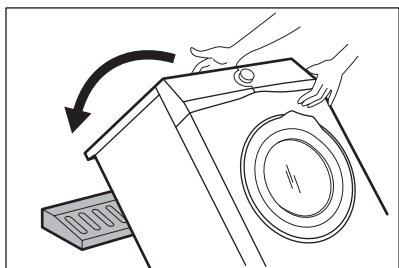

7. Retire la protección de poliestireno de la base.

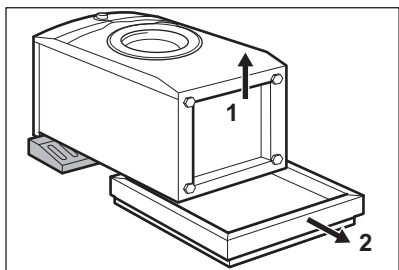

8. Levante el aparato hasta la posición vertical.

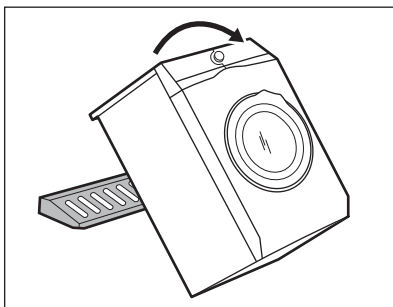

9. Retire el cable de alimentación y la manguera de desagüe de los soportes de la manguera.

**i** Es posible ver agua que cae de la manguera de desagüe. Esto se debe a la prueba con agua del aparato en la fábrica.

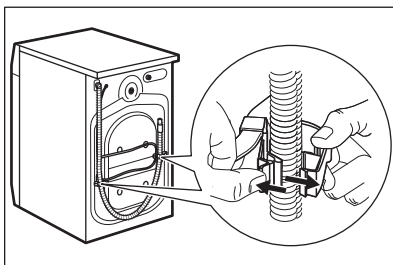

10. Suelte los tres pernos con la llave suministrada con el aparato.

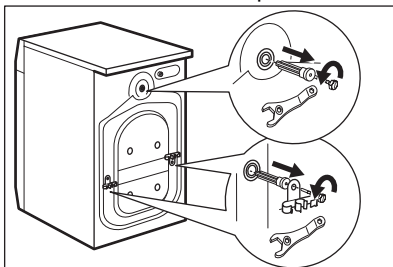

11. Extraiga los separadores de plástico.
12. Coloque los tapones de plástico que encontrará en la bolsa del manual del usuario en los orificios.

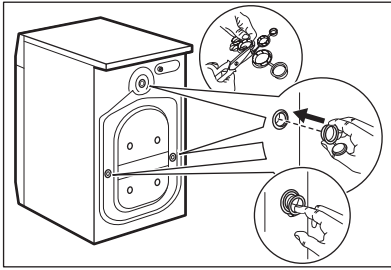

- i** Se recomienda guardar el embalaje y los pernos de transporte para cualquier movimiento del aparato.

## 5.2 Colocación y nivelado

1. Instale el aparato en el suelo sobre una superficie plana y rígida.

- i** Asegúrese de que las moquetas no impidan la circulación de aire por debajo del electrodoméstico. Cerciérese de que el aparato no entra en contacto con la pared u otros armarios de cocina.

2. Afloje o apriete las patas para ajustar el nivel.

- !** **ADVERTENCIA!**  
No coloque cartón, madera ni materiales equivalentes bajo las patas del aparato para ajustar el nivel.

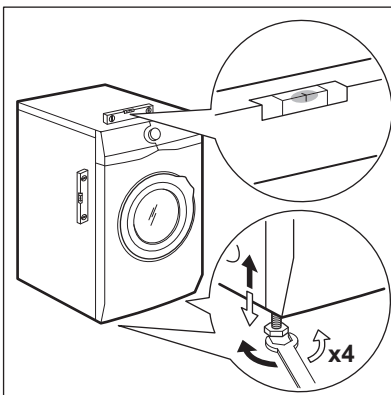

El aparato debe estar nivelado y estable.

- i** El ajuste correcto del nivel del aparato evita vibraciones, ruidos y el movimiento del aparato cuando está funcionando.

- i** Cuando el aparato se instala en un zócalo, utilice el accesorio descrito en el capítulo "Accesorios". Lea atentamente las instrucciones que se suministran con aparato y con el accesorio.

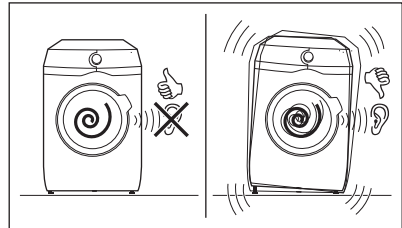

## 5.3 Kit de la placa de fijación

Si instala el aparato en un zócalo que es un accesorio no suministrado por AEG, asegúrelo con las placas de fijación. Esta pieza de repuesto está disponible en la tienda web o en un distribuidor autorizado.

Lea atentamente las instrucciones que se suministran con el accesorio.

## 5.4 Tubo de entrada

1. Conecta la manguera de entrada de agua a la parte posterior del aparato.
2. Colócala hacia la izquierda o la derecha en función de la posición de la toma de agua.

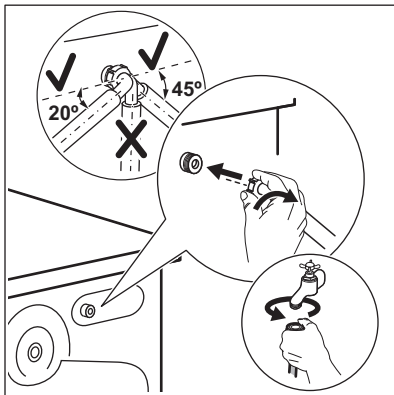

- i** Asegúrate de que la manguera de entrada no esté en posición vertical.
- 3. Si fuera necesario, afloja la tuerca anular para ajustarla en la posición correcta.
- 4. Conecta la manguera de entrada de agua a una toma de agua fría con rosca de 3/4".

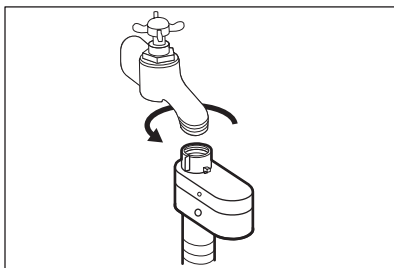
**ADVERTENCIA!**

El agua de entrada no debe superar los 25 °C.

**PRECAUCIÓN!**

Asegúrate de que no haya fugas en los acoplamientos.



No utilices ninguna manguera de extensión si la manguera de entrada es demasiado corta. Ponte en contacto con el servicio técnico para sustituir la manguera de entrada.

## 5.5 Dispositivo antifuga

El tubo de entrada tiene un dispositivo antifuga. Este dispositivo evita las fugas de agua del tubo por el desgaste normal.

El sector rojo de la ventana «A» muestra este fallo.

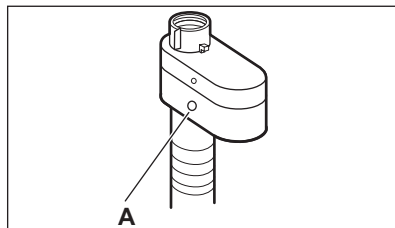

Si esto ocurre, cierre el grifo de agua y póngase en contacto con el servicio técnico para cambiar el tubo.

## 5.6 Desagüe

La manguera de desagüe debe colocarse a una altura mínima de 60 cm y máxima de 100 cm con respecto al piso.



Puede extender la manguera de desagüe hasta un máximo de 400 cm. Póngase en contacto con el servicio técnico para la otra manguera de desagüe y la extensión.

Es posible conectar la manguera de desagüe de diferentes formas:

1. Haga una U con la manguera de desagüe y colóquela alrededor de la guía de plástico.

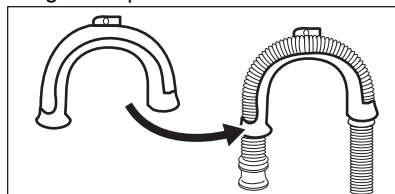

2. **En el borde de un fregadero** - Acople la guía al grifo de agua o a la pared.



Asegúrese de que la guía de plástico no se mueva cuando el aparato desagua.

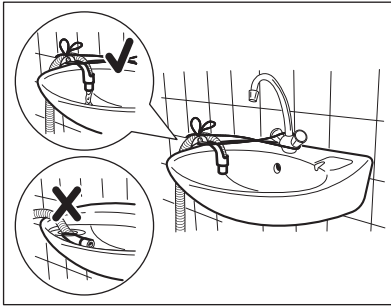

**i** Asegúrese de que el extremo de la manguera de desagüe no esté sumergido en el agua. Puede que vuelva agua sucia al aparato.

3. **A un tubo vertical con orificio de ventilación** - Introduzca directamente la manguera de desagüe en un tubo. Consulte la ilustración.

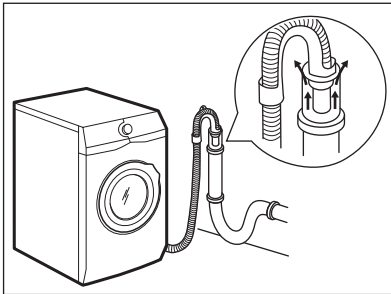

**i** El extremo de la manguera de desagüe siempre debe estar ventilado; es decir, el diámetro interno del tubo de desagüe (mín. 38 mm - mín. 1,5") debe ser mayor que el diámetro externo de la manguera de desagüe.

4. Si el extremo de la manguera de desagüe tiene este aspecto (véase el dibujo), podrá introducirlo directamente en el tubo vertical.

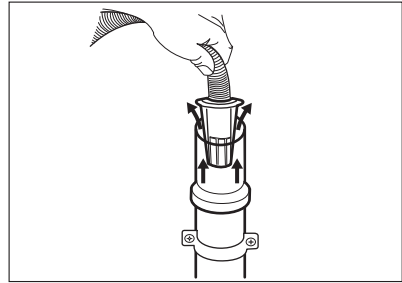

5. **Sin la guía de plástico de la manguera, a un desagüe de fregadero** - Coloque la manguera de desagüe en el sumidero y sujétela con una pinza. Consulte la ilustración.

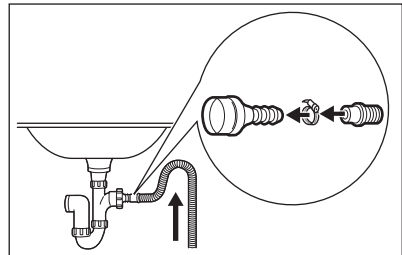

**i** Asegúrese de que la manguera de desagüe realiza un bucle para evitar que las partículas entren en el aparato desde el fregadero.

6. Coloque **directamente la manguera en un tubo de desagüe empotrado en la pared** y apriete con una abrazadera.

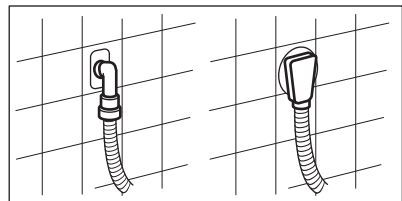

## 5.7 Conexión eléctrica

Al final de la instalación puede conectar el enchufe de la red a la toma de corriente.

La placa de características y el capítulo 'Datos técnicos' indican los valores eléctricos necesarios. Asegúrese de que

son compatibles con la fuente de alimentación de la red.

Compruebe que la instalación eléctrica de su hogar está preparada para soportar la potencia máxima necesaria y tenga también en cuenta el resto de electrodomésticos

**Conecte el aparato a una toma de corriente con puesta a tierra**

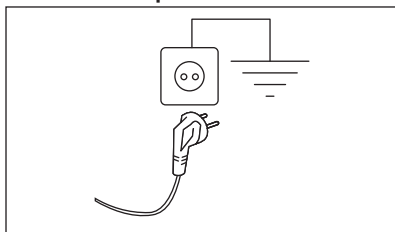

El cable de suministro eléctrico debe quedar en una posición fácilmente accesible una vez instalada la máquina

Para cualquier trabajo eléctrico necesario para la instalación de este aparato, póngase en contacto con nuestro Centro de servicio técnico autorizado.

El fabricante declina toda responsabilidad por los daños o las lesiones que puedan producirse si no se respetan las indicaciones de seguridad anteriores.

## 6. PANEL DE MANDOS

### 6.1 Descripción del panel de control

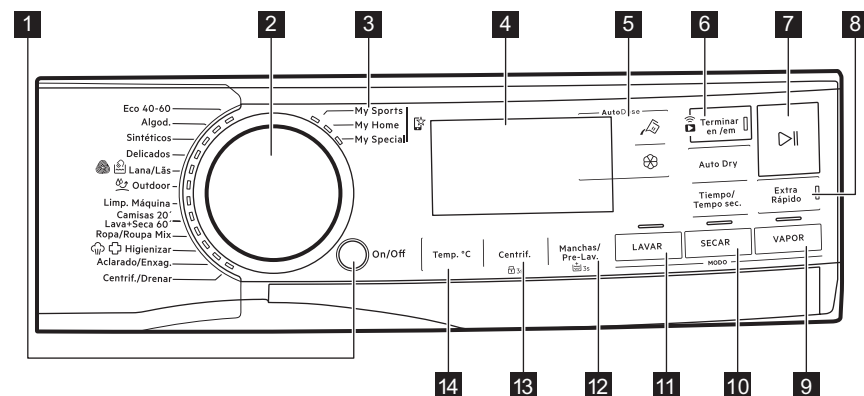

Las opciones no se pueden seleccionar en todos los programas de lavado. Comprueba la compatibilidad entre las opciones y los programas de lavado en la sección «Compatibilidad de opciones con programas» del capítulo «Programas». Una opción puede excluir otra; en este caso, el aparato no permite programar a la vez las opciones incompatibles. Asegúrese de que la pantalla y los botones táctiles están siempre limpios y secos.







**1** On/Off pulsador

**2** Selector de programas

**3** Programas favoritos







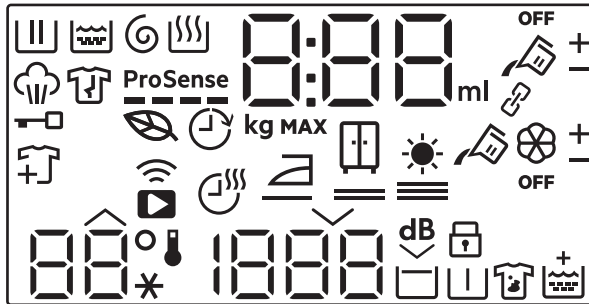

**4** Pantalla

























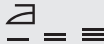

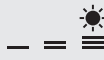



- 5** AutoDose Botones táctiles de detergente líquido  y suavizante 
- 6** Botón táctil Terminar en y botón táctil Inicio Remoto 
- 7** Inicio/Pausa botón táctil 
- 8** Extra Rápido botón táctil
- 9** Botón táctil de modo Vapor
- 10** Modo Secado y botones táctiles Tiempo de Secado y Auto Dry
- 11** Botón táctil de modo Lavar
- 12** Botón táctil Manchas/Prelavado y opción de aclarado extra permanente 
- 13** Centrifugado botón táctil y opción de bloqueo de seguridad permanente para niños 
- 14** Temperatura botón táctil

## 6.2 Pantalla



	Indicador de la fase de lavado. Parpadea durante la fase de prelavado y lavado.
	Indicador de fase de aclarado. Parpadea durante la fase de aclarado.
	Indicador de las fases de centrifugado y desagüe. Parpadea durante la fase de centrifugado y desagüe.
	Indicador de fase de secado.
	Indicador de fase de vapor.
	Indicador de fase antiarrugas (disponible solo a través de la aplicación).
	Indicador de puerta bloqueada.
	Indicador 'Añadir prendas': se enciende cuando se inicia el programa y el usuario puede pausar el aparato y añadir más ropa.
	Indicador de programa 'Eco': se enciende cuando el programa seleccionado y las opciones tienen un perfil eco.

	Indicador Terminar en.
<b>ProSense</b> 	Indicador ProSense.
	Indicador de conexión remota. Indicador de conexión Wi-Fi.
	<p>El indicador digital puede mostrar:</p> <ul style="list-style-type: none"> <li>• Duración del programa (por ejemplo, <b>2:40</b>, fase de secado y/o lavado).</li> <li>• Carga máxima.</li> <li>• Termine a tiempo (p. ej., <b>30'</b> o <b>2h</b>).</li> <li>• Fin de ciclo ().</li> <li>• Código de advertencia (por ejemplo, <b>E20</b>).</li> <li>• Indicador de cantidad de detergente líquido y suavizante: <b>88<sup>ml</sup></b>. Consulte el capítulo "La AutoDose tecnología (dosificación automática)".</li> <li>• Al trabajar con la APP: <b>APP</b>, <b>AP</b> (punto de acceso), <b>UPd</b> (actualización). Por favor, consulte el capítulo "Wi-Fi - Configuración de la conectividad".</li> </ul>
	Indicador de carga máxima. El valor se muestra durante tres segundos tras la selección del programa, alternado con la duración del ciclo.
<b>MAX</b>	Indicador de colada máxima. Parpadea si la cantidad de colada supera la carga declarada.
	AutoDose Indicador del depósito de detergente líquido . Cuando se enciende, el aparato dosifica automáticamente el detergente.
	Estos indicadores aparecerán junto a  y  al aumentar o disminuir la dosificación automática de detergente o suavizante.
<b>OFF</b>	AutoDose Indicador de estado. Se ilumina cuando la función AutoDose para aditivos está desactivada.
	Estos indicadores aparecen al ajustar la configuración de la dosificación automática de detergente o suavizante (consulte el capítulo «La AutoDose tecnología (dosificación automática)»)
<b>Indicadores de opciones descargables solo a través de la aplicación</b>	
	Indicador de tiempo de secado.

	Indicador de secado con plancha.
	Indicador de secado para armario.
	Indicador de secado extra.
	Indicador de modo vinculado. Se ilumina cuando los dos depósitos AutoDose se conectan y se llenan con el mismo detergente. AutoDose la función del suavizante está desactivada: el indicador  desaparece y la pantalla muestra dos indicadores del depósito de detergente líquido  .
	Estos indicadores aparecerán junto a  y  al aumentar o disminuir la dosificación automática de detergente o suavizante.
	La zona de Temperatura: Indicador de temperatura Indicador de agua fría
	La zona de Centrifugado: Indicador de velocidad de centrifugado Indicador de no centrifugado. La fase de centrifugado está apagada.
	Indicador de Extrasilencio.
	Indicador de agua en la cuba.
	Indicador de bloqueo de seguridad para niños.
	Indicador de prelavado.
	Indicador de manchas.
	Indicador Aclarado Extra.

## 7. MANDO Y BOTONES

### 7.1 On/Off

Pulse este botón durante unos segundos para encender o apagar el aparato. Se emiten dos tonos diferentes cuando se enciende o apaga el aparato.

Como la función de espera apaga automáticamente el aparato para reducir el consumo de energía en algunos

casos, es posible que deba encender de nuevo el aparato.

Para obtener más información, consulte el apartado sobre la espera en el capítulo Uso diario.

## 7.2 Selector de programas

Al girar el selector de programas, es posible seleccionar el programa deseado.

## 7.3 Programas favoritos

Estas posiciones del selector están disponibles después de que el aparato se haya conectado al wifi.

Los programas favoritos se pueden ajustar y guardar a través de la aplicación, eligiendo solo entre los disponibles, que se dividen en las tres categorías indicadas en el panel de control.

Una vez ajustados los programas favoritos, puede seleccionar uno a través de la app o girando el selector de programas a la posición correspondiente: se enciende el LED correspondiente y la información en la pantalla se actualiza en consecuencia.



-  Los programas favoritos se pueden cancelar mediante el comando de la app relacionado o pulsando la combinación de teclas Factory Default.

## 7.4 Introducción

-  Las opciones/funciones no se pueden seleccionar en todos los programas de lavado. Consulte la compatibilidad entre opciones/funciones y programas de lavado en el capítulo "Tabla de programas". Una opción/función puede excluir otra; en este caso, el aparato no permite ajustar las opciones/funciones incompatibles juntas. Asegúrese de que la pantalla y las teclas táctiles están siempre limpias y secas.

## 7.5 AutoDose Detergente líquido y suavizante

Con estos botones puede:

- : activar y desactivar la carga automática de detergente.
- : activar y desactivar la carga automática del suavizante.

-  Para obtener más información, consulta el capítulo "La tecnología AutoDose (Dosificación automática)".

## 7.6 Terminar en

-  Ajuste esta opción como la última después del programa y otras opciones seleccionadas; de lo contrario, se puede cancelar si cambia algún ajuste.



Esta opción permite elegir el tiempo durante el cual debe finalizar un programa. El final del programa se puede posponer una hora cada vez que se toca un botón hasta un máximo de 24 horas.

La pantalla muestra la duración normal del programa alternativamente con la hora de finalización del programa ajustada (expresada en horas 0 h). El tiempo mínimo seleccionable corresponde a la hora redondeada de la duración máxima de un programa (p. ej., si la duración del ciclo dura 3:15 horas, el tiempo mínimo seleccionable será de 4 h).

Después del inicio del programa, la puerta está bloqueada y el aparato inicia la fase ProSense. Cuando finaliza la estimación de carga, en la pantalla parpadea el icono de la fase en marcha y el dígito de tiempo cuenta atrás en pasos de una hora y en pasos de 1 minuto durante la última hora.



## Inicio diferido

Para activarlo:

1. Toque el botón Terminar en . El indicador remoto  empieza a parpadear.
2. Toque el botón Inicio/Pausa  en un **intervalo de 3 segundos** para confirmarlo. El icono  aparece constantemente en la pantalla y la puerta está bloqueada.

 Si ajusta un programa a través de la app y no coincide con la posición del mando, el texto **APP** aparece alternando con la duración del programa.

El inicio diferido se puede desactivar de diferentes maneras:

- **antes** de que comience el ciclo: toque este botón y pulse a continuación el botón Inicio/Pausa  en un **intervalo de 3 segundos**: la puerta se desbloquea;
- **después** de que comience el ciclo: toque el botón Inicio/Pausa ; la puerta se desbloquea y toque entonces ese botón;
- apague y encienda el aparato;
- al final del ciclo, cuando la puerta se desbloquea.

## 7.7 Inicio diferido

Al tocar rápidamente este botón, se activa la función de inicio diferido, que permite iniciar, pausar y detener el aparato de forma remota.

El LED correspondiente se enciende y el icono correspondiente aparece en la pantalla.

 Si ajusta un programa a través de la app y no coincide con la posición del mando, el texto **APP** aparece alternando con la duración del programa.

Mantenga pulsado este botón durante más tiempo para proporcionar otras dos funciones:

- Manténgalo pulsado durante 3 segundos siempre que suene un clic: el wifi está encendido y apagado.

- Manténgalo pulsado durante 10 segundos siempre que suene un pitido doble y  aparezca en la pantalla: para restablecer las credenciales de red.

## 7.8 Inicio/Pausa

Toque este botón Inicio/Pausa  para arrancar, pausar o interrumpir el programa en curso.

## 7.9 Extra Rápido

Con esta opción podrá reducir la duración del programa.

- Si su ropa tiene una suciedad normal o leve, se recomienda acortar el programa de lavado. Toque este botón **una vez** para reducir la duración.
- En caso de una carga menor, toque este botón **dos veces** para ajustar un programa rápido adicional. En este caso, la temperatura de 95 °C no se puede seleccionar.



El LED del botón está encendido y la pantalla muestra la duración del programa establecida.

 Esta opción también se puede usar para acortar la duración del modo de vapor.

## 7.10 Temperatura

Cuando seleccione un programa de lavado, el aparato propondrá automáticamente una temperatura por defecto.

Toque este botón varias veces hasta que aparezca la temperatura deseada en pantalla.

Cuando la pantalla muestra los indicadores  y , el aparato no calienta el agua.

## 7.11 Centrifugado

Cuando se ajusta un programa, el aparato selecciona automáticamente la velocidad de centrifugado por defecto.

Toque este botón repetidamente para:

- **Cambiar la velocidad de centrifugado.**

 La pantalla muestra únicamente las velocidades de centrifugado disponibles para el programa seleccionado.

- **Activar la opción Agua en cuba.**  
El agua del último aclarado no se desagua para que los tejidos no se arruguen. El programa de lavado finaliza con el agua en el tambor y la fase de centrifugado final no se lleva a cabo.

La pantalla muestra el indicador . El tambor gira regularmente para reducir las arrugas.

La puerta permanece bloqueada. El tambor gira regularmente para reducir las arrugas. Debe vaciar el agua para desbloquear la puerta.

Toque el Inicio/Pausa botón : el aparato realiza la fase de centrifugado y desagua.

- **Activar la opción Extra Silencio.**

Todas las fases de centrifugado (centrifugado intermedio y final) se suprimen y el programa finaliza con agua en el tambor. Esto ayuda a reducir las arrugas.

El programa es muy silencioso, por lo que es idóneo para el uso nocturno, cuando puede aprovechar tarifas eléctricas más económicas. En algunos programas, los aclarados se realizan con más agua.

La pantalla muestra el indicador . La puerta permanece bloqueada. El tambor gira regularmente para reducir las arrugas. Debe vaciar el agua para desbloquear la puerta.

Toque el botón Inicio/Pausa: el aparato realiza solo la fase de desagüe.

- **Sin centrifugado – – –.**

Ajuste esta opción para desactivar todas las fases de centrifugado. La

pantalla muestra el indicador – – –. El aparato realiza únicamente la fase de desagüe del programa de lavado seleccionado. Ajuste esta opción para tejidos muy delicados. La fase de

aclarado utiliza más agua para algunos programas de lavado



 El aparato vacía el agua automáticamente después de unas 18 horas.

## 7.12 Manchas/Prelavado

Pulse repetidamente este botón para activar una o ambas opciones.

El indicador correspondiente aparece en la pantalla.

-  **Manchas Dificiles**

Activando esta opción, el indicador  aparece cerca del símbolo de detergente , y el aparato dosificará automáticamente una cantidad extra de detergente cuando el depósito de detergente automático esté activado. Si el depósito de detergente automático está desactivado, es posible utilizar esta opción como en un electrodoméstico tradicional poniendo detergente o aditivo en el compartimento manual.

 Si pulsas el botón del depósito de detergente mientras la opción Manchas Dificiles está activada, la función AutoDose se desactiva, pero la opción Manchas Dificiles sigue activada en modo manual.

-  **Prelavado**

Usa esta opción para añadir una fase de prelavado a 30 °C antes de la fase de lavado.

Se recomienda usar esta opción en caso de ropa muy sucia, especialmente si contiene arena, polvo, barro y otras partículas sólidas.

 Al seleccionar una fase de prelavado con AutoDose activada, el aparato dosificará automáticamente el detergente. Si AutoDose está desactivada, introduce el detergente/aditivo en una bola dosificadora dentro del tambor.

 Las opciones pueden aumentar la duración del programa.

### 7.13 Modo Lavar

Cuando el aparato está encendido, el LED de este botón se enciende para indicar que se realizará un ciclo de lavado.

 Si pulsa este botón cuando el modo de secado o vapor está activo, el ciclo vuelve al modo de sólo lavado. Podrá cancelar de esta forma el modo de secado y vapor durante la programación o el modo de secado si pausa el ciclo antes de que comience la fase de secado.

### 7.14 Modo Secado

Pulse este botón **una vez** para añadir una fase de secado al final de la fase de lavado. Se encienden ambas luces LED Lavar y Secado .

Pulse este botón **dos veces** para realizar una fase de secado solamente. Sólo el Secado está encendido.

 Para volver al modo de sólo lavado, pulse Lavar durante la programación o cuando detenga el ciclo antes de que comience la fase de secado.

### 7.15 Tiempo de Secado

En el programa en el que se puede seleccionar, toque este botón para ajustar el tiempo que se adapte a los

tejidos que tiene que secar (consulte la tabla "Secado temporizado"). La pantalla muestra el valor ajustado.

El modo de secado ya debe estar ajustado.







Cada toque de botón aumenta el valor de tiempo en 5 minutos.

 No se pueden ajustar todos los valores de tiempo para diferentes tipos de tejidos.

### 7.16 Auto Dry

Active primero el modo de secado con el botón correspondiente y, a continuación, toque este botón para ajustar uno de los 3 niveles de secado automático propuestos por el aparato.

En la pantalla se enciende el indicador de secado correspondiente:

-  =  **Seco plancha:** colada para planchar.
-  =  **Seco armario:** colada para guardar.
-  =  **Extra Seco:** colada para secar totalmente.

 No se pueden ajustar todos los niveles automáticos para cada tipo de tejido.

### 7.17 Modo Vapor

El modo Vapor se puede utilizar para reducir las arrugas y los olores de las prendas (como algodón, sintéticos, tejidos mixtos, y también lanas y prendas delicadas) que solo necesitan airearse, y hacerlo en solo 25 o 30 minutos (según el programa) evitando el lavado.

Las fibras del tejido se relajan y después el planchado es muy fácil. Una vez finalizado el ciclo, saque rápidamente las prendas del tambor. La carga máxima recomendada es de 1 kg.

El indicador  parpadea en la pantalla durante la fase de vapor.

La duración del ciclo se puede reducir hasta 15 minutos mediante la opción Extra Rápido .

**NO** establezca este modo con el siguiente tipo de artículos:

- Prendas no aptas para secarse en secadora de tambor.
- Artículos con la etiqueta "Limpieza en seco".



No utilice ningún detergente. El modo Vapor no elimina olores especialmente intensos y no realiza ningún ciclo higiénico.

Después del tratamiento con vapor, las prendas pueden estar húmedas. Cuelgue las prendas durante unos minutos.

## La fragancia ( AEG Steam Fragrance)

El programa AEG Steam Fragrance permite airear incluso prendas delicadas, eliminando arrugas y aportando frescura con una suave fragancia desarrollada exclusivamente por **AEG**. Al airear las prendas con vapor, en lugar de realizar

ciclos de lavado completos, mantendrá las prendas con un aspecto y una sensación de nuevas durante más tiempo. Incluso puede utilizar la fragancia de forma segura con los programas Cashmere y Steam (si están disponibles) para tejidos delicados como la cachemira y la lana. Al introducir cargas más pequeñas, reduzca la dosis de la fragancia y la duración del ciclo: su ropa recuperará la sensación de "recién lavada" en solo quince minutos.

Lea atentamente las instrucciones suministradas con la fragancia.

### NO HACER:

- Secar en secadora de tambor prendas tratadas con la fragancia. Sus beneficios se evaporarían.
- Usar la fragancia con fines distintos de los aquí descritos.
- Usar la fragancia con prendas nuevas. Las prendas nuevas pueden contener residuos de los productos de acabado, que son incompatibles.



La fragancia está disponible en la tienda de la web **AEG** o en un distribuidor autorizado.

## 8. AJUSTES

### 8.1 Introducción



Al pulsar una combinación de teclas, **no incline** los dedos hacia abajo. Los sensores de las teclas inferiores son sensibles y pueden interferir con su elección.

### 8.2 Señales acústicas

Este aparato dispone de diferentes señales acústicas que funcionan cuando:

- Se activa el aparato (tono corto especial).
- Se desactiva el aparato (tono corto especial).
- Se pulsan los botones (sonido de clic).
- Se hace una selección incorrecta (3 sonidos cortos).

- El programa finaliza (secuencia de sonidos durante unos 2 minutos).
- El aparato tiene una avería (secuencia de sonidos cortos durante unos 5 minutos).
- Cuando se detecta una sobrecarga de ropa durante la fase ProSense (se reproduce un sonido doble).

Para **activar/desactivar** esta opción, mantenga pulsado el botón Secado hasta que suene un pitido o un pitido doble.



Si desactiva esta función, las señales acústicas dejarán de reproducirse al final del programa únicamente.

### 8.3 Bloqueo de seguridad

Con esta opción, puede evitar que los niños jueguen con el panel de control.



Para **activar o desactivar** esta opción, mantenga presionado el botón Centrifugado hasta que  se encienda o apague en la pantalla.

El aparato utiliza esta opción por defecto después de apagarlo.

### 8.4 Aclarado extra permanente 3s

Con esta opción puede activar de forma permanente un aclarado extra cuando configure un nuevo programa.

Para **activar/desactivar** esta opción, mantenga pulsado el botón Manchas/ Prelavado durante 3 segundos hasta que el indicador  se encienda/apague en la pantalla.



Cuando se activa, el aparato utiliza esta opción de forma predeterminada después de encenderla o cambiar/restablecer el programa.

 Esta opción aumenta la duración del programa.

## 9. ANTES DEL PRIMER USO

 Durante la instalación o primer uso es posible que observe agua en el aparato. Es agua residual que quedó en el aparato después de la prueba de funcionamiento en fábrica para garantizar que sea entregado al cliente en perfectas condiciones de funcionamiento y no haya motivos de preocupación.

1. Asegúrese de que se han quitado todos los pasadores de transporte del aparato.
2. Asegúrese de que hay electricidad y de que el grifo de agua está abierto.

3. Asegúrese de llenar con detergente líquido  y suavizante  los depósitos marcados con AutoDose. Consulte la sección "Ajustes básicos de AutoDose" en el capítulo "La tecnología AutoDose".

4. Vierta 2 litros de agua dentro del tambor.

Esta acción activa el sistema de desagüe.

5. Ajuste e inicie un programa para algodón a la temperatura más alta sin colada en el tambor.

De esta forma se elimina toda la posible suciedad del tambor y de la cuba.

## 10. LA TECNOLOGÍA AUTODOSE (DOSIFICACIÓN AUTOMÁTICA)

 Lea atentamente este capítulo.

### 10.1 Introducción

La dosificación correcta de detergente y suavizante cuida mejor la ropa y asegura un buen rendimiento de lavado.

Demasiado detergente daña la ropa y muy poco no garantiza un buen rendimiento de lavado.

Este aparato está equipado con un sistema de autodosificación capaz de proporcionar automáticamente la dosis

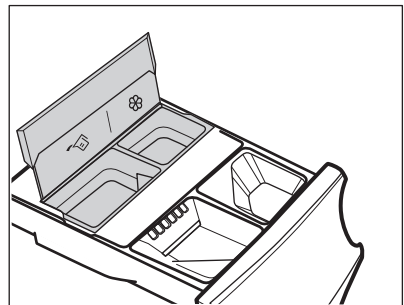

correcta de detergente y suavizante para preservar la integridad de la tela y el brillo del color.







 AutoDose depósito de detergente líquido.

 Depósito de suavizante AutoDose.

**El aparato viene preajustado de fábrica para adaptarse a los hábitos de la mayoría de los usuarios.**

Una vez iniciado el programa, el aparato liberará automáticamente la cantidad adecuada de detergente y suavizante en función de la carga real de tejidos, si AutoDose están activados y los indicadores  y/o  están visibles en la pantalla.

 En algunos programas, AutoDose se desactiva (los indicadores  y/o  no se muestran y la pantalla muestra **OFF**) porque hay prendas que requieren detergentes o tratamientos especiales. Si se da el caso, vierta el detergente y otros tratamientos en el compartimento de llenado manual adecuado. Consulte "AutoDose y compatibilidad de las opciones con los programas" en el capítulo "Programas".

 Encontrará más explicaciones sobre AutoDose y la activación de los ajustes avanzados descargando la aplicación.





## 10.2 Dosificador de detergente con AutoDose depósitos y compartimentos manuales

 Cuando utilice detergentes y otros tratamientos, cumpla siempre las instrucciones que se encuentran en el envase de los productos de detergente. En cualquier caso, recomendamos que no supere el nivel máximo indicado en cada compartimento (**MAX**).

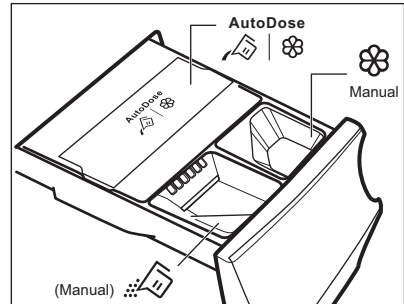
**Si los dos AutoDose depósitos de están activados** en el programa ajustado, el detergente y el suavizante líquidos se cargan automáticamente.

**Si uno o ambos AutoDose depósitos de están desactivados (OFF)** en el programa ajustado, proceda a llenar manualmente en el compartimento manual apropiado.



-   AutoDose depósitos para **detergente líquido**  y **suavizante** .





**ADVERTENCIA!**  
**No coloque detergente en polvo en el AutoDose compartimento.**

-  Compartimento manual para la fase de lavado: **detergente en polvo o líquido.**

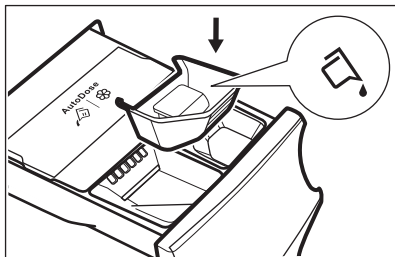

Cuando use detergente líquido, asegúrese de haber introducido el **depósito especial para detergente líquido.** Consulte el párrafo "Llenado manual de detergentes y aditivos" en este capítulo. El depósito de detergente líquido se suministra dentro del tambor.



-  Manual Compartimento manual para aditivos **líquidos** (suavizante de tejidos, acondicionador de tejidos, almidón).
- **MAX** Nivel máximo para la cantidad de detergente/aditivos.

### 10.3 Ajustes básicos AutoDose

**Las dosis preestablecidas de fábrica para una carga grande son 90 ml para el depósito de detergente y 25 ml para el depósito de suavizante: la configuración óptima para cumplir con la mayoría de las condiciones de uso. El aparato utilizará estos ajustes para calcular la dosis exacta de cada lavado en función del tamaño de la carga.**

Sin embargo, bajo condiciones extremas (agua muy blanda o muy dura) y un tipo particular de detergente (como el supercompacto), recomendamos ajustar la dosis preestablecida siguiendo las indicaciones que aparecen en el envase

del detergente y del suavizante: p. ej., cuando se utiliza detergente supercompacto, es posible que deba reducir considerablemente la dosis preestablecida.

Si los resultados del lavado no son satisfactorios o hay demasiada espuma durante el lavado, es posible que tenga que cambiar el ajuste de fábrica. Lea en el párrafo 'Modo de configuración de AutoDose' cómo cambiar el ajuste básico, pero antes:

**1. Identifique el nivel de dureza del agua.**

Compruebe el nivel de dureza del agua en su área. Los niveles generalmente se indican como: blando, medio y duro.

Si es necesario, póngase en contacto con las autoridades correspondientes para conocer la dureza del agua de su zona.

**2. Identifique la dosis de detergente personalizada.**

Revise la etiqueta en el recipiente del detergente/suavizante e identifique la cantidad a usar. La cantidad sugerida es la combinación de tres factores diferentes:

- Nivel de dureza del agua (ver tabla siguiente);
- Nivel normal de suciedad;
- Capacidad nominal del aparato (p. ej., capacidad de carga máxima 10.0 kg). Si la capacidad nominal en el contenedor del producto se refiere a dispositivos de menor capacidad, se debe aumentar la dosis personalizada.

Niveles de dureza del agua

Niveles	Intervalo de dureza del agua				
	°f <sup>1)</sup>	°d <sup>2)</sup>	°e <sup>3)</sup>	mmol/l	ppm
Blanda	<15	<8	<10	<1.4	<140
Medio <sup>4)</sup>	15 - 25	8 - 14	0 - 17	1.5 - 2.5	150 - 250
Dura	>25	>14	>17	>2.5	>250

1) grados franceses

2) grados alemanes



3) grados ingleses

4) Ajuste de fábrica, satisfactorio para prácticamente todos los usos.

## 10.4 Modo de configuración AutoDose



Acceda al modo de configuración de AutoDose antes de continuar con cualquier ajuste de programa. El modo de configuración puede cancelar los ajustes temporales.

1. Pulse el botón On/Off durante unos segundos para activar el aparato.
2. Espere unos 10 segundos durante la verificación interna del aparato.
3. Para entrar en el modo de configuración, mantenga pulsados simultáneamente los botones Temperatura y Centrifugado durante unos segundos hasta que aparezcan en la pantalla **SET** y los indicadores intermitentes del depósito de detergente  y del depósito de suavizante . Después de 10 segundos sin interactuar con el panel de control, el aparato sale del modo de configuración.

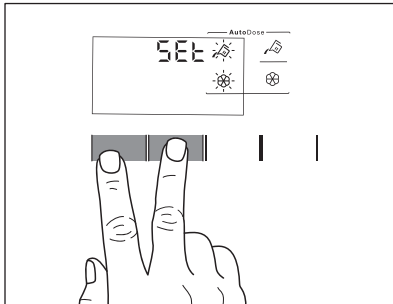

4. Toque los botones del depósito relacionados para activar y desactivar la función. La pantalla muestra OFF cuando un depósito está desactivado o muestra un indicador cuando está activado.

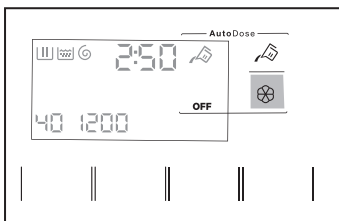

5. Para establecer la dosis básica, toque los botones del depósito hasta que aparezca la dosis predeterminada del producto de lavado y dos flechas en la parte inferior de la pantalla. Toque el Temperatura botón repetidamente para reducir la dosis y el Centrifugado botón para aumentarla: el paso mínimo es de 1 ml (cada paso) o 10 ml (cuando se mantiene pulsado el botón).

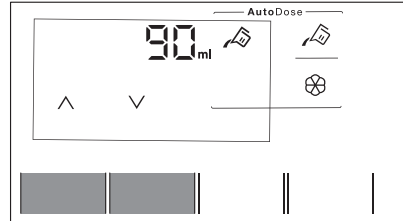

6. Después de unos 10 segundos, la pantalla vuelve a la pantalla de información del programa, o mantenga presionados los botones Temperatura y Centrifugado para salir inmediatamente.

## 10.5 Introducción del detergente y los aditivos en el sistema AutoDose



Lea "Detergentes y otros tratamientos" en el capítulo "Consejos".



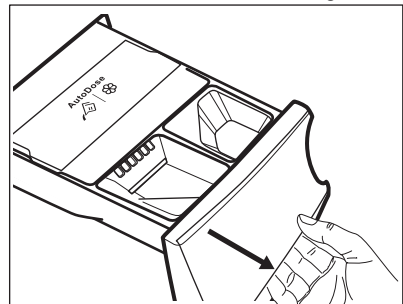

Recomendamos que no supere el nivel máximo indicado (**MAX**).

1. Abra el dosificador de detergente.

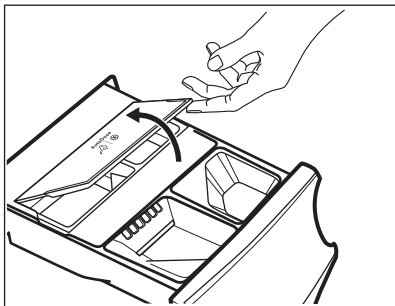

2. Levante la tapa de la cubierta AutoDose.



3. Vierta suavemente solo detergente líquido en el depósito de detergente de AutoDose . Llene hasta el nivel máximo indicado **MAX**.

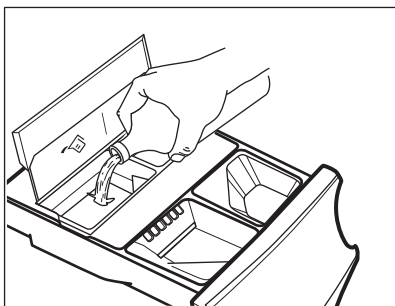

4. Vierta suavemente solo suavizante líquido en el depósito de suavizante de AutoDose . Llene hasta el nivel máximo indicado **MAX**.

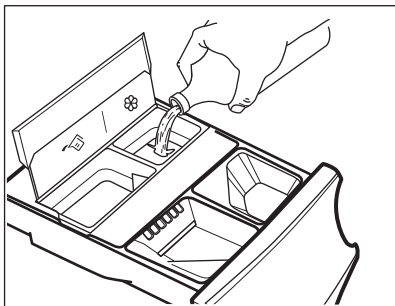

5. Baje la tapa de la cubierta AutoDose.

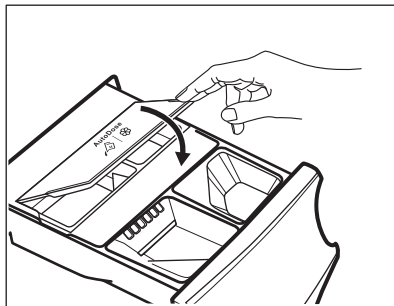

6. Cierre suavemente el dispensador de detergente, hasta que encaje.

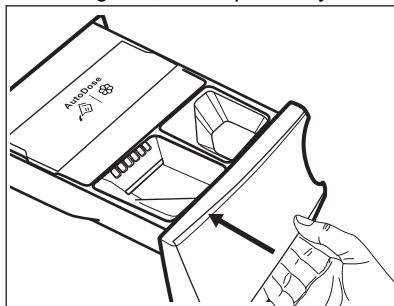

## 10.6 Indicación de nivel bajo de AutoDose



No rellene los depósitos de AutoDose a menos que los aparatos indiquen que uno o ambos depósitos están vacíos.

Cuando el depósito activado alcanza un nivel bajo de detergente, el indicador relacionado parpadea lenta y continuamente en la pantalla.

Dejará de parpadear cuando se rellene el compartimento.

Si el depósito no se rellena, una vez que el programa ha comenzado, el indicador dejará de parpadear y permanecerá encendido. Una vez finalizado el programa, comenzará a parpadear de nuevo.

A menos que AutoDose esté APAGADO, si un compartimento ha alcanzado un nivel bajo, la dosificación establecida para ese compartimento se mostrará en la pantalla de unos segundos cada vez

que se abre el cajón, para recordar que es necesario rellenar.

Si en ambos depósitos el nivel de detergente es bajo, ambos indicadores parpadean, pero solo se mostrará la dosis establecida para el detergente.



Si los depósitos se llenan antes de que se encienda el aparato por primera vez, el indicador AutoDose no parpadeará.



### PRECAUCIÓN!

La recarga de los depósitos debe llevarse a cabo con la misma marca y tipo de detergente / suavizante / aditivo usado antes, de lo contrario, limpie los depósitos antes de rellenar.

## 10.7 Cambio de AutoDose a dosificación manual

Es posible desactivar la función AutoDose para uno o ambos depósitos presionando el símbolo del botón correspondiente.

Ejemplo:

- Para desactivar el depósito de suavizante, pulse el botón Suavizante  hasta que la pantalla muestre **OFF**.

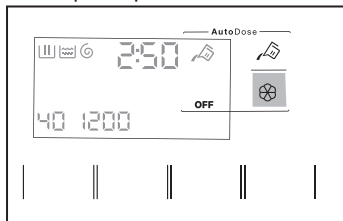

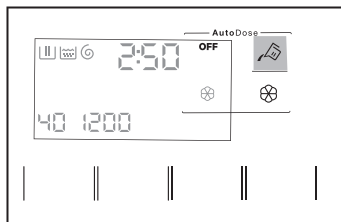

- Si necesita usar un detergente diferente al de los depósitos AutoDose, puede desactivar el depósito de detergente pulsando el botón Detergente  hasta que en la pantalla muestre **OFF**.



## 10.8 Desactivación de AutoDose

Si prefiere utilizar los compartimentos para el llenado manual como opción por defecto, puede desactivar los depósitos AutoDose completamente.

Una vez que haya accedido al modo de configuración AutoDose pulsando Temperatura y los botones Centrífugado:

1. Pulse el botón Detergente  o el botón Suavizante  hasta que la pantalla muestre **OFF**: AutoDose está completamente excluido para el depósito relacionado o para ambos.

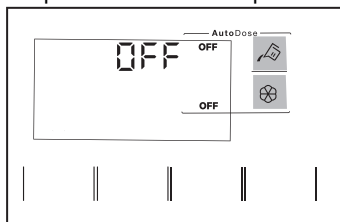

2. Después de unos 10 segundos, la pantalla vuelve a la pantalla de información del programa.

## 10.9 Introducción manual del detergente y los aditivos

Es posible que deba usar un detergente o suavizante de ropa diferente al que se usa en los depósitos de AutoDose. Primero, asegúrese de que los depósitos de AutoDose estén desactivados y luego vierta el detergente y/o demás tratamientos en los compartimentos manuales.



No supere el nivel máximo indicado (**MAX**).

1. Abra el dosificador de detergente.

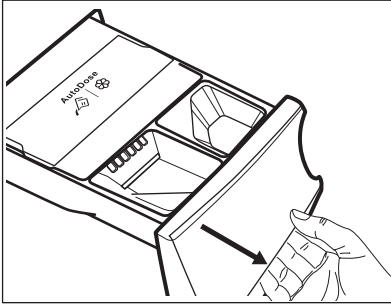

2. Coloque el detergente en polvo en el compartimento . Cuando utilice detergente líquido, consulte "Llenado manual del detergente líquido".

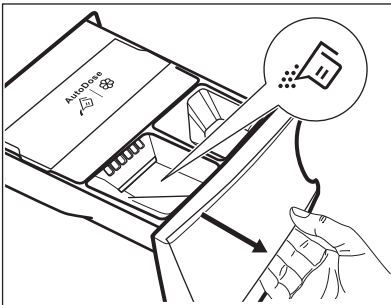

3. Si lo desea, vierta el suavizante en el compartimento  Manual .

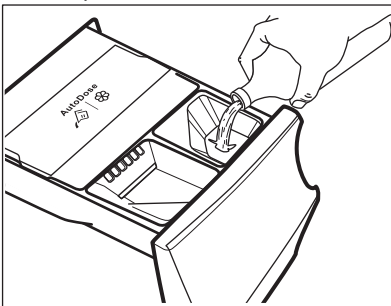

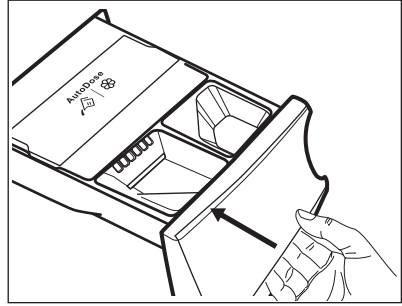

4. Cierre suavemente el dispensador de detergente, hasta que encaje.

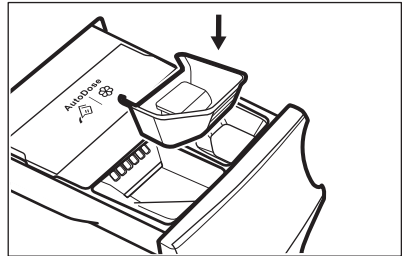

## Llenado manual del detergente líquido

1. Introduzca el contenedor para detergente líquido.



2. Vierta el detergente líquido en el compartimento .

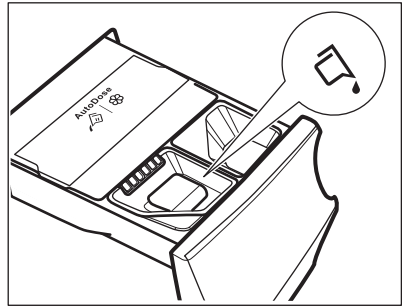

3. Cierre suavemente el dispensador de detergente, hasta que encaje.



Si la máquina no se ha utilizado durante más de 4 semanas con los depósitos llenos, el detergente / suavizante puede volverse viscoso o seco. Es necesario limpiar el cajón como se indica en el capítulo "Mantenimiento y limpieza".

## 10.10 Indicador de cajón abierto

Durante la ejecución de un programa, el cajón de detergente debe estar siempre cerrado.

Un sensor en el cajón detecta si el cajón está abierto (o no cerrado

correctamente) mientras el programa está en marcha. En tal caso, el aparato se detendrá inmediatamente.

Si pulsa el botón Inicio/Pausa , se genera un sonido de error y todo en la pantalla se apagará excepto los indicadores AutoDose, que permanecen encendidos durante unos segundos. Entonces la pantalla vuelve al estado de pausa anterior.

Esto ocurrirá incluso si el usuario ha desactivado AutoDose.

Para reiniciar el programa, asegúrese de que el cajón esté correctamente cerrado y pulse el botón Inicio/Pausa .

# 11. PROGRAMAS

## 11.1 Aplicación My AEG Care y programas ocultos adicionales

La aplicación My AEG Care le ofrece **una amplia selección de programas ocultos adicionales**. Conecte el aparato a My AEG Care y podrá escoger el programa que más se adapte a sus necesidades.

También puede memorizar cualquiera de los ciclos ocultos en las posiciones de programa favorito . Para seleccionar el programa directamente desde el aparato, consulte el apartado "Programas favoritos" del capítulo "Mando y botones".







Los nombres de los programas están sujetos a cambios en función de los requisitos del mercado sin previo aviso. En la aplicación, encontrará una descripción completa de cada programa.

Sports	Ropa de cama	Ropa de bebé	Plancha fácil
Entreno Diario	Edredón	Tela Vaquera	Vapor Antialergia
Plumas	Toallas	Lino	Express
Futbol/Rugby	Pelo de Mascota	Camisas	
Esquí-Montaña		Vapor Cachemira	
Zapatillas de Running			



## 11.2 Tabla de programas

Programa Temperatura por defecto Rango de temperatura	Velocidad de centrifugado de referencia Rango de velocidades de centrifugado	Carga máxima	Descripción del programa
Eco 40-60 (modo de solo lavado) 40 °C <sup>1)</sup>	1600 rpm 1600 rpm - 400 rpm	10.0 kg	<b>Algodón blanco y algodón de colores que no destiñen.</b> Prendas con suciedad normal.
Eco 40-60 + Nivel seco armario (modo de lavado y secado) 40 °C <sup>2)</sup>	1600 rpm 1600 rpm - 1000 rpm	6.0 kg	
Eco 40-60 + Nivel seco armario (modo de solo secado)	-	6.0 kg	<b>Algodón blanco y algodón de colores que no destiñen.</b>
Algodón 40 °C 95 °C - Frío	1600 rpm 1600 rpm - 400 rpm	10.0 kg	<b>Algodón blanco y de color.</b> Prendas con suciedad normal, muy sucias o poco sucias.
Sintéticos 40 °C 60 °C - Frío	1200 rpm 1200 rpm - 400 rpm	4.0 kg	<b>Prendas sintéticas o de tejido mixto.</b> Prendas con suciedad normal.
Delicados 30 °C 40 °C - Frío	1200 rpm 1200 rpm - 400 rpm	2.0 kg	<b>Tejidos delicados como acrílicos, viscosa y mixtos que requieren un lavado más suave.</b> Prendas con suciedad normal o poco sucias.
 Lana/A mano 40 °C 40 °C - Frío	1200 rpm 1200 rpm - 400 rpm	1.5 kg	<b>Lana lavable a máquina y a mano y otros tejidos</b> con el símbolo "lavado a mano" <sup>3)</sup> .

Programa Temperatura por defecto Rango de temperatura	Velocidad de centrifugado de referencia Rango de velocidades de centrifugado	Carga máxima	Descripción del programa
 Outdoor 30 °C 40 °C - Frío	1200 rpm 1200 rpm - 400 rpm	2.0 kg	<p> No utilice suavizante y asegúrese de que no haya restos de suavizante en el dosificador de detergente.</p> <p>Prendas de exterior, técnicas, tejidos deportivos, chaquetas impermeables y transpirables, chaquetas con forro extraíble o aislamiento interno.</p> <p> Al realizar un programa de lavado y secado combinados, la fase de secado también actúa como restauración del repelente de agua. Asegúrese de que la etiqueta de la prenda admite secado en secadora.</p>
Limpieza Máquina 60 °C	1200 rpm 1200 rpm - 400 rpm	-	<p>Ciclo de mantenimiento con agua caliente para limpiar y refrescar el tambor y eliminar residuos que pudiesen producir olores. Antes de realizar este ciclo, retira todas las prendas del tambor. Vierta una taza de lejía o de limpiador para lavadoras en el compartimento de la fase de lavado del dispensador de detergente. NO utilice ambos juntos.<sup>4)</sup></p> <p>Si ajusta el modo Secado con este programa, el aparato realizará un ciclo para eliminar las pelusas dentro del tambor.</p>
Camisas 20´-Lava+Seca 60´ 30 °C 40 °C - 30 °C	1200 rpm	1.0 kg	<p>Programa para tratar hasta 1 kg de <b>camisas sintéticas mixtas</b> la carga solo en 20 minutos. Añada una fase de secado para tener un tratamiento completo de lavado y secado en 60 minutos.</p>
MixLoad 30 °C 60 °C - 30 °C	1600 rpm 1600 rpm - 400 rpm	5.0 kg	<p>Algodón y mezcla de tejidos sintéticos. Ideal para lavar la carga diaria en poco tiempo, para un mejor cuidado de la ropa y una buena limpieza a 30 °C.</p>

Programa Temperatura por defecto Rango de temperatura	Velocidad de centrifugado de referencia Rango de velocidades de centrifugado	Carga máxima	Descripción del programa
 Higienizar 60 °C	1600 rpm 1600 rpm - 400 rpm	10.0 kg	Prendas de algodón blanco. Este programa de lavado de alto rendimiento combinado con vapor elimina más del 99,99 % de bacterias y virus. <sup>5)</sup> manteniendo la temperatura por encima de 60 °C durante toda la fase de lavado; con una acción adicional en las fibras gracias a la fase de vapor, una fase de aclarado garantiza una adecuada eliminación de detergente y de microorganismos. Este programa también garantiza una reducción adecuada de polen y alérgenos.
Aclarado	1600 rpm 1600 rpm - 400 rpm	10.0 kg	Para aclarar y centrifugar la colada. <b>Todos los tejidos</b> , excepto lana y tejidos muy delicados. Reduce la velocidad de centrifugado de acuerdo con el tipo de colada.
Centrifugar \ Drenar	1600 rpm 1600 rpm - 400 rpm	10.0 kg	Para centrifugar la colada y drenar el agua del tambor. Todos los tejidos, excepto lana y tejidos delicados.

<sup>1)</sup> Según el Reglamento de la Comisión UE 2019/2023. Este programa a temperatura y velocidad de centrifugado predeterminadas, en el modo de solo lavado, con una capacidad nominal de 10.0 kg, es capaz de limpiar ropa de algodón normalmente sucia declarada lavable a 40 °C o 60 °C, junta en el mismo ciclo.



La temperatura alcanzada en la colada, la duración del programa y otros datos se encuentran en el capítulo "Valores de consumo".  
 Los programas más eficientes en términos de consumo de energía son generalmente aquellos que funcionan a temperaturas más bajas y con mayor duración.





<sup>2)</sup> Según el Reglamento de la Comisión UE 2019/2023. Este programa a temperatura y velocidad de centrifugado predeterminadas, en modo de lavado y secado, con capacidad nominal de 6.0 kg y con nivel Seco armario, realiza el ciclo de lavado y secado capaz de limpiar la ropa de algodón normalmente sucia declarada lavable a 40 °C o 60 °C, conjuntamente en el mismo ciclo y, después de la fase de secado, la ropa puede guardarse inmediatamente en un armario.

<sup>3)</sup> Durante este ciclo el tambor gira lentamente para garantizar el lavado suave. Podría parecer que el tambor no gira o que no lo hace correctamente, pero esto es normal para este programa.

<sup>4)</sup> Después de limpiar el tambor, realiza un ciclo de aclarado con el tambor vacío y sin detergente para eliminar cualquier resto de lejía.

<sup>5)</sup> Probado para Staphylococcus aureus, Enterococcus faecium, Candida albicans, Pseudomonas aeruginosa y bacteriófago MS2 en una prueba externa realizada por Swisstat Testmaterialien AG en 2021 (informe de prueba n.º 202120117)



Programa	Eco 40-60	Algodón	Sintéticos	Delicados	LanaVA mano	Outdoor	Limpieza Máquina	Camisas 20 -Lava+Seca 60'	MixLoad	Higienizar	Aclarado	Centrifugar \ Drenar
Opciones												
 3s Aclarado Extra		■	■	■		■			■	■	■	
Auto Dry	■ <sup>3)</sup>	■								■		
Tiempo de Se- cado	■	■	■	■	■	■			■	■		
Extra Rápido 4)		■	■	■					■			
Vapor <sup>5)</sup>		■	■	■	■			■	■			
Terminar en	■	■	■	■	■	■	■	■	■	■	■	■

1) Si ajusta la opción Sin centrifugado, el aparato solamente desagua.

2) Esta opción no está disponible con temperatura inferior a 40 °C.

3) No seleccionable con el nivel seco plancha.

4) Si seleccionas la duración más breve, te recomendamos disminuir el volumen de la carga. Es posible cargar el aparato al máximo, pero los resultados de lavado podrían ser menos satisfactorios.

5) La duración de la fase de vapor se puede reducir con el botón Extra Rápido .

### Detergentes adecuados para cada programa

Programa	Polvo uni- versal <sup>1)</sup>	Líquido uni- versal	Líquido para ropa de co- lor	Lanas deli- cadas	Especial
Eco 40-60	▲	▲	▲	--	--
Algodón	▲	▲	▲	--	--
Sintéticos	▲	▲	▲	--	--
Delicados	--	--	--	▲	▲
LanaVA mano	--	--	--	▲	▲
Outdoor	--	--	--	▲	▲

Programa	Polvo universal <sup>1)</sup>	Líquido universal	Líquido para ropa de color	Lanas delicadas	Especial
Camisas 20´-Lava+Seca 60´	--	▲	▲	--	--
MixLoad	--	▲	▲	--	--
Higienizar	▲	▲	--	--	▲

<sup>1)</sup> A una temperatura superior a 60 °C se recomienda el uso de detergente en polvo.

▲ = Recomendado

-- = No recomendado

### 11.3 Woolmark Wool Care - Azul



- El ciclo de lavado de prendas de lana de esta lavadora ha sido aprobado por The Woolmark Company para el

lavado de productos con la etiqueta de la prenda "lavado a mano" siempre que los productos se laven de acuerdo con las instrucciones de la etiqueta de la prenda y las emitidas por el fabricante de esta lavadora. M1230.



- El ciclo de secado de lana de esta máquina ha sido ensayado y aprobado por The Woolmark Company. El ciclo es adecuado para el secado de prendas de lana con la etiqueta "lavar a mano", siempre que la ropa se lave en un ciclo de lavado a mano aprobado por Woolmark y el secado se realice siguiendo las instrucciones del fabricante. M1224. El símbolo Woolmark es una marca de certificación en muchos países.

### 11.4 Secado automático



Los tiempos de ciclo iniciales para programas con la opción Auto Dry son solo estimativos; el tiempo de secado real puede diferir ligeramente del tiempo indicado.

Nivel de secado	Tipo de tejido	Carga
 -- = ☀ <b>Extra Seco</b> Para telas de toalla	<b>Algodón y lino</b> (albornoces, toallas de baño, etc.)	hasta 6.0 kg

Nivel de secado	Tipo de tejido	Carga
 — = ≡ <b>Seco Armario</b> Para prendas que van a guardarse	<b>Algodón y lino</b> (albornoces, toallas de baño, etc.)	hasta 6.0 kg
	<b>Tejidos sintéticos y mixtos</b> (jerséis, blusas, ropa interior, ropa de hogar y de cama)	hasta 4.0 kg
	<b>Tejidos delicados</b> (tejidos acrílicos, viscosa y delicados mixtos)	hasta 2.0 kg
	<b>Prendas de lana</b> (suéteres de lana)	hasta 1.0 kg
	<b>Ropa deportiva de exteriores</b> (prendas de exterior, técnicas, tejidos deportivos, chaquetas impermeables y transpirables, chaquetas con forro)	hasta 2.0 kg
 — = ≡ <b>Seco plancha</b> Apto para planchado	<b>Algodón y lino</b> (sábanas, manteles, camisas, etc.)	hasta 6.0 kg

## 11.5 Secado temporizado

Nivel de secado	Tipo de tejido	Carga (kg) Velocidad de centrifugado (rpm)	Duración sugerida (min)
<b>Extra Seco</b> Para telas de toalla	<b>Algodón y lino</b> (albornoces, toallas de baño, etc.)	6.0 1600	245 - 265
		4.0 1600	165 - 185
		2.0 1600	125 - 135
<b>Seco Armario</b> Para prendas que van a guardarse	<b>Algodón y lino</b> (albornoces, toallas de baño, etc.)	6.0 1600	235 - 255

Nivel de secado	Tipo de tejido	Carga (kg) Velocidad de centrifugado (rpm)	Duración su- gerida (min)
		4.0 1600	155 - 175
		2.0 1600	115 - 125
	<b>Tejidos sintéticos y mixtos</b> (jerséis, blusas, ropa interior, ropa de hogar y de cama)	4.0 1200	135 - 145
		1.0 1200	40 - 50
	<b>Prendas delicadas</b> (tejidos acrílicos, viscosa y delicados mixtos)	2.0 1200	140 - 160
		1.0 1200	70 - 80
	<b>Lana</b> (suéteres de lana)	1.0 1200	110 - 130
	<b>Ropa deportiva de exteriores</b> (prendas de exterior, técnicas, tejidos deportivos, chaquetas impermeables y transpirables, chaquetas con forro)	2.0 1200	140 - 160
		1.0 1200	70 - 80
<b>Seco plancha</b> Apto para planchado	<b>Algodón y lino</b> (sábanas, manteles, camisas, etc.)	6.0 1600	170 - 190
		4.0 1600	105 - 125
		2.0 1600	75 - 85

## 12. 📶 WI-FI - CONFIGURACIÓN DE CONECTIVIDAD

En este capítulo se describe cómo conectar el dispositivo inteligente a la red Wi-Fi y enlazarlo a dispositivos móviles.

Mediante esta funcionalidad poder recibir notificaciones, supervisar y controlar el aparato desde dispositivos móviles.

La funcionalidad Wi-Fi está desactivada como ajuste por defecto de fábrica.

Para conectar el aparato y disfrutar de todas las características y servicios necesita:

- Red inalámbrica doméstica con conexión a Internet activada.



- Dispositivo móvil conectado a la red inalámbrica.

<b>Frecuencia</b>	2.412 - 2.472 GHz para el mercado europeo
<b>Protocolo</b>	IEEE 802.11b/g/n
<b>Potencia máx</b>	<20 dBm

## 12.1 Código QR en la placa de características

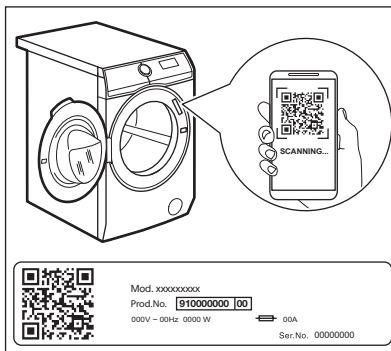

**El código QR se puede utilizar de dos maneras:**

- Escanee el código QR con la app de cámara integrada para descargar la My AEG Care aplicación desde la App Store en tu dispositivo inteligente y siga los pasos necesarios.
- Emparejamiento de su dispositivo inteligente con un dispositivo para simplificar el proceso. Escanee el código QR con la app My AEG Care de escáner de código QR incorporada.

## 12.2 Instalación y configuración My AEG Care



My AEG Care le permite controlar la colada a través de un dispositivo móvil. Contiene un gran número de programas, características útiles e información sobre el producto perfectamente adaptada al aparato. A través de la app se pueden seleccionar los programas ya disponibles en el panel de control del aparato, además de desbloquear programas adicionales disponibles solo desde un dispositivo móvil. Los programas adicionales pueden cambiar con el tiempo junto con nuevas versiones de la app. Es un cuidado de la ropa personalizado, todo desde tu dispositivo móvil.

Al conectar el aparato a la aplicación, sitúese cerca de él con su dispositivo inteligente.

Asegúrese de que su dispositivo inteligente está conectado a la red inalámbrica.

1. Vaya a la App Store en su dispositivo inteligente o escanee el código QR (*consulte el párrafo «Código QR en la placade características»*).
2. Descargue e instale la app My AEG Care.
3. Asegúrese de haber iniciado una conexión Wi-Fi en el aparato. Si no es así, consulte el siguiente apartado 'Configuración de la conexión inalámbrica del aparato'.
4. Inicie la aplicación. Seleccione el país y el idioma e inicie sesión con su correo electrónico y contraseña. Si no dispone aún de cuenta, créela siguiendo las instrucciones indicadas en My AEG Care.
5. Siga las instrucciones de la App para registrar y configurar el aparato.

## 12.3 Configuración de la conexión inalámbrica del aparato

1. Pulse el botón On/Off durante unos segundos para activar el aparato. Espere unos 10 segundos antes de proceder con la configuración inalámbrica.
2. Seleccione un programa girando el selector de programas.
3. Mantenga pulsados los botones Terminar en y Auto Dry simultáneamente unos segundos hasta que suene un 'clik'. Suelte los botones. **On** aparece en la pantalla durante 5 segundos y el indicador  empieza a parpadear.

El módulo inalámbrico comienza a arrancar.

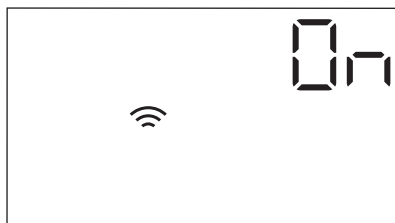

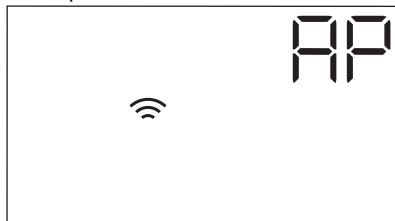

-  Asegúrese de que su APP está lista para la conexión.
4. Después de unos 10 segundos, aparece **AP** (Punto de acceso) en la pantalla.



El punto de acceso estará abierto durante unos 3 minutos.

5. Configure la app My AEG Care en su dispositivo inteligente y siga las instrucciones para conectar el aparato a su red wifi.
6. Si la conectividad está configurada, cuando vuelve la pantalla de información del programa, el indicador  está en la pantalla.



-  Cada vez que enciende el dispositivo, el dispositivo tarda unos 10 segundos en conectarse a la red automáticamente. Cuando el indicador  deja de parpadear, la conexión está lista.



**Para desconectar la conexión inalámbrica**, pulse y retenga simultáneamente los botones Terminar en y Auto Dry durante unos segundos hasta la primera señal acústica. Suelte los botones. **OFF** aparece en la pantalla durante 5 segundos.

-  Si apaga el dispositivo y lo vuelve a encender, la conexión inalámbrica se apaga automáticamente.



**Para eliminar las credenciales inalámbricas**, mantenga pulsados los botones Terminar en y Auto Dry durante unos segundos hasta la segunda señal acústica: **---** aparece en la pantalla durante unos segundos.

## 12.4 Inicio remoto



El inicio remoto le permite iniciar un ciclo en el mando a distancia.



-  El mando a distancia se activa automáticamente al pulsar el botón Inicio/Pausa  para iniciar el programa, pero también es posible iniciar un programa de lavado de forma remota. Esta función se desactiva cuando la puerta está abierta.

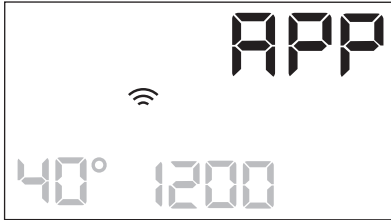

Cuando la App está instalada y se ha efectuado la conexión inalámbrica, puede activar el inicio remoto:



1. Toque el botón Inicio Remoto  y el indicador  parpadea en la pantalla durante unos segundos.



2. Toque el botón Inicio/Pausa  para activar el inicio diferido antes de que el indicador  deje de parpadear.

Los indicadores  y  aparecen en la pantalla resumen de programas y la puerta se bloquea. Ahora es posible iniciar el programa de forma remota.

-  Cuando se toca el botón Inicio/Pausa  después de que el indicador  haya dejado de parpadear, no se activará el inicio diferido, sino que se iniciará el programa seleccionado.

**Para quitar el Inicio diferido**, pulse el botón Inicio Remoto  y confirme pulsando el botón Inicio/Pausa .

## 12.5 Actualización inalámbrica

La app puede proponer una actualización para su aparato.

La actualización solo se acepta a través de app.

Si se está ejecutando un programa, la app notifica que la actualización comenzará al final del programa.

Durante la actualización, el aparato muestra  en la pantalla.

No apague o desenchufe el aparato durante la actualización.

El aparato podrá volver a utilizarse al final de la actualización, sin que se notifique que la actualización se ha realizado correctamente.

Si se produce un error, el aparato muestra  en la pantalla: simplemente presione cualquier botón o gire el mando para volver al uso normal.

## 12.6 Wifi siempre conectado

La función 'Wifi Siempre Conectado' está disponible en la app.

Esta función mantiene el aparato conectado a la red incluso cuando está apagado.

El indicador  se enciende y apaga intermitentemente (1 segundo encendido, 5 segundos apagado).

Es posible encender el aparato pulsando el On/Off botón o a través de la app.

-  La función 'Wifi siempre conectado' puede afectar a su consumo de energía.

# 13. USO DIARIO



**ADVERTENCIA!** Consulte los capítulos sobre seguridad.

## 13.1 Activación del aparato

1. Enchufe el aparato a la toma de corriente.
2. Abra el grifo.

3. Pulse el botón On/Off durante unos segundos para activar el aparato. Se emite un breve sonido. El aparato propone automáticamente un programa predeterminado. Se enciende el indicador relevante.

La pantalla muestra la duración del ciclo, la carga máxima (durante unos

segundos), la temperatura por defecto, la velocidad de centrifugado por defecto y los indicadores de las fases que forman el programa.

### 13.2 Carga de la colada

1. Abra la puerta del aparato.
2. Sacuda las prendas antes de colocarlas en el aparato.
3. Coloca la colada en el tambor, una prenda cada vez.

Asegúrese de no poner demasiada colada en el tambor.

4. Cierra la puerta firmemente.

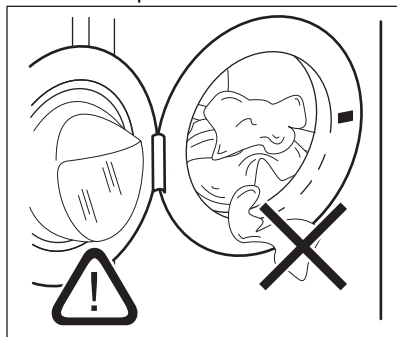

#### PRECAUCIÓN!

Asegúrese de que no queden prendas enganchadas entre la junta y la puerta. Existe el riesgo de fugas de agua o daños en la colada.



#### PRECAUCIÓN!

El lavado de manchas muy intensas de aceite o grasa puede dañar las piezas de goma de la lavadora.

### 13.3 Uso de detergentes y otros tratamientos

**Si los dos depósitos de AutoDose están activados** en el programa ajustado, el detergente y el suavizante se cargan automáticamente.

**Si uno o ambos depósitos de AutoDose están desactivados (OFF)** en el programa ajustado, proceda a llenar manualmente el producto en el compartimento apropiado.

### 13.4 Configurar un programa



Si desea cambiar la dosis automática de detergente o suavizante de ropa, introduzca el modo de configuración AutoDose antes de proceder con cualquier ajuste de programa. El modo de configuración puede cancelar los ajustes temporales. Consulte la sección sobre el «Modo de configuración de AutoDose» en el capítulo «La tecnología AutoDose (dosificación automática)».

1. Gire el selector para seleccionar el programa de lavado que desee. Se encenderá el indicador de programa correspondiente.

El indicador del botón Inicio/Pausa ▷|| parpadea.

La pantalla muestra la duración indicativa del programa, la carga declarada máxima del programa ajustado (solo unos segundos), la temperatura predeterminada, la velocidad predeterminada de centrifugado y los indicadores de la fase de lavado (en su caso).

2. Para cambiar la temperatura o la velocidad de centrifugado, toque los botones correspondientes.
3. Si lo desea, puede ajustar una o varias opciones tocando los botones correspondientes. Los indicadores correspondientes se encienden en la pantalla y la información proporcionada cambia en consecuencia.



En caso de que una selección **no sea posible**, no se enciende ningún indicador y se emite una señal acústica.

## 13.5 Iniciar un programa



### ADVERTENCIA!

Asegúrese de que el dosificador de detergente esté bien cerrado, de lo contrario no se iniciará el programa.

Toque el botón Inicio/Pausa  para iniciar el programa.

El indicador relacionado deja de parpadear y permanece encendido. En la pantalla, el indicador de la fase en curso comienza a parpadear. El programa comienza, la puerta está cerrada. La pantalla muestra el indicador .



La bomba de drenaje puede operar poco antes de que el aparato se llene de agua.

## 13.6 Inicio de un programa con la opción Terminar en

1. Toque varias veces hasta que la pantalla muestre el tiempo en el que desea que el programa termine. El indicador se enciende.
2. Toque el botón Inicio/Pausa . El tambor empieza a girar para realizar la estimación ProSense, si se prevé en el programa seleccionado.
3. El aparato inicia la cuenta atrás hasta el final del programa y el programa se inicia en el momento adecuado para finalizar en el momento ajustado mediante esta opción.

### Para cambiar o cancelar esta opción:

1. Apague el aparato con la botón On/Off .
2. Vuelva a encender el aparato.
3. Vuelva a ajustar el programa.

## 13.7 Detección de carga



### ProSense



La duración del programa en la pantalla se refiere a **una carga media/alta**.

Después de ajustar un programa de lavado, el  icono se enciende en la pantalla si el programa lo admite.

Después de tocar el botón Inicio/Pausa , ProSense inicia la detección de carga de colada:

1. El aparato detecta la carga en los primeros 30 segundos: el indicador  parpadea, las barras debajo del icono  se mueven hacia delante y hacia atrás y el tambor gira en breve.
2. Cuando el tambor deja de girar, la pantalla muestra la nueva duración del programa, que podría aumentar o disminuir, ajustada en consecuencia la carga detectada, el número de barras indica la carga en cuarto (de 1 a 4, 4 barras en caso de sobrecarga), el indicador de carga máxima declarada se vuelve a encender. Tras otros 30 segundos, empieza el llenado de agua.



En caso de **sobrecarga del tambor**, el indicador de carga máxima declarada se vuelve a encender con el indicador **MAX** parpadeando. En este caso, y durante otros 30 segundos, es posible hacer una pausa en el aparato y quitar las prendas que sobran. Una vez quitadas, toque el botón Inicio/Pausa  para empezar el programa de nuevo. La fase ProSense se puede repetir hasta tres veces (véase el punto 1).

**Importante** Si la cantidad de colada no se reduce, el programa de lavado empieza de todas formas a pesar de la sobrecarga. En este caso, no es posible garantizar los mejores resultados de lavado.

**i** Transcurridos unos 20 minutos del inicio del programa, se puede ajustar de nuevo su duración en función de la capacidad de absorción de agua de los tejidos.

**i** La detección ProSense se lleva a cabo únicamente con programas de lavado completos (sin seleccionar un salto de fase).

**i** La fase ProSense no está disponible con algunos programas, como Lana/A mano, programas con ciclos cortos y sin fase de lavado.

### 13.8 Indicadores de fase del programa

Cuando empieza el programa, el indicador de la fase en curso parpadea y los demás indicadores de fase están fijos.

P. ej., la fase de lavado o prelavado

están en marcha: 

Cuando termina la fase, el indicador correspondiente deja de parpadear y permanece fijo. El indicador de la siguiente fase empieza a parpadear.

P. ej., la fase de aclarado está en

marcha: 

Si selecciona Vapor, los indicadores de la fase de vapor  se encienden.

### 13.9 Interrupción de un programa y cambio de las opciones

Cuando el programa está en marcha, puede cambiar **solo algunas** opciones:

1. Toque el botón Inicio/Pausa . El indicador correspondiente parpadea.
2. Cambie las opciones. La información mostrada en la pantalla cambia en consecuencia.

3. Toque de nuevo el botón Inicio/Pausa .

El programa de lavado continúa.

### 13.10 Cancelación de un programa en curso

1. Pulse el botón On/Off para cancelar el programa y apagar el aparato.
2. Pulse el botón On/Off de nuevo para encender el aparato.

Ahora puede elegir un nuevo programa de lavado.



**i** Si la fase ProSense ya se ha realizado y se ha iniciado el llenado de agua, el nuevo programa empieza **sin repetir la fase ProSense**. El agua y el detergente no se drenan para evitar que se malgasten. La pantalla muestra la duración máxima del programa y la actualiza unos 20 minutos después del inicio del nuevo programa.

### 13.11 Apertura de la puerta - Adición de prendas



Mientras está en marcha un programa o el inicio retardado, la puerta del aparato estará bloqueada.

**i** Si la temperatura y el nivel de agua del tambor son demasiado elevados y/o el tambor sigue girando, no se puede abrir la puerta.

Puede abrir fácilmente la puerta para añadir o eliminar algunos elementos cuando el icono  está encendido.

1. Toque el botón Inicio/Pausa . En la pantalla, se apagará el indicador de Puerta bloqueada correspondiente.
2. Abra la puerta del aparato. Si es necesario, añada o retire las prendas.
3. Cierre la puerta y toque el botón Inicio/Pausa .

Continuará el programa o el inicio retardado.

Cuando el icono  se apaga, la puerta se puede abrir cuando se completa el programa. También puede establecer un programa/opción de centrifugado o de drenaje y luego pulsar el botón Inicio/Pausa . Si los programas de centrifugado y descarga no están disponibles en el dial de programas, se pueden ajustar a través de App.

### 13.12 Fin del programa

Cuando haya finalizado el programa, el aparato se para automáticamente. Suenan las señales acústicas, si están activadas.

En la pantalla, todos los indicadores de la fase de lavado pasan a estar fijos y la zona de tiempo muestra .

El indicador del botón Inicio/Pausa  se apaga.

La puerta se desbloquea y el indicador  se apaga.

**MAX** parpadea al final del programa si el tambor está sobrecargado.

1. Pulse el botón On/Off para apagar el aparato.





Cinco minutos después de finalizar el programa, la función de ahorro de energía apaga automáticamente el aparato.



 Cuando se vuelve a encender el aparato, la pantalla muestra el final del último programa seleccionado. Gire el selector de programas para ajustar un nuevo ciclo.



2. Retire la colada del aparato.
3. Asegúrese de que el tambor está totalmente vacío.
4. Deje la puerta y el depósito de detergente ligeramente entreabiertos para evitar la formación de moho y olores desagradables.
5. Cierre la llave de paso.

### 13.13 Desagüe del agua tras el final del ciclo

Si se ha seleccionado un programa u opción que no vacía el agua del último aclarado, el programa termina, pero:

- La pantalla muestra el indicador , el indicador de opción  o  y el indicador de puerta bloqueada . El indicador de la fase de ejecución  parpadea.
- El tambor sigue girando a intervalos regulares para evitar arrugas en las prendas.
- La puerta permanece bloqueada.
- Debe drenar el agua para poder abrir la puerta:

1. Si fuera necesario, toque el botón Centrifugado para reducir la velocidad de centrifugado sugerida por el aparato.
2. Toque el botón Inicio/Pausa :
  - Si ha ajustado , el aparato desagua y centrifuga.
  - Si ha ajustado , el aparato solo desagua.

El indicador de opción  o  se apaga, mientras que el indicador  parpadea y después se apaga.

3. Cuando el programa termina y el indicador de bloqueo de la puerta  se apaga, puede abrir la puerta.
4. Pulse el botón On/Off durante unos segundos para apagar el aparato.

 En cualquier caso, el aparato desagua automáticamente después de unas 18 horas.

### 13.14 Opción de espera

La función de espera apaga automáticamente el aparato para reducir el consumo de energía cuando:

- No uses el aparato durante 5 minutos antes de tocar el botón Inicio/Pausa . Pulsa el botón On/Off para encender de nuevo el aparato.

- 5 minutos después de que termine el programa de lavado  
Pulsa el botón On/Off para encender de nuevo el aparato.  
La pantalla muestra el final del último programa ajustado.  
Gire el selector de programas para ajustar un nuevo ciclo.



Si selecciona un programa o una opción que finaliza con agua en el tambor, la función de espera **no desactiva** el aparato para recordarle que debe drenar el agua.



Si la función 'Wifi siempre conectado' está activa, solo el indicador  se enciende y se apaga intermitentemente.

## 14. USO DIARIO - LAVADO Y SECADO



**ADVERTENCIA!**  
Consulte los capítulos sobre seguridad.



Este aparatos una lavasecadora automática.

### 14.1 Programa SIN PAUSAS: modo de lavado y secado





No todos los programas son compatibles con el modo de secado.

En algunos programas de lavado puede combinar los modos Lavar y Secado y para realizar un programa completo de lavado y secado. Siga estos pasos:

1. Pulse el botón On/Off durante unos segundos para activar el aparato.
2. Cargue la colada prenda por prenda.
3. Añada el detergente y los aditivos en los compartimentos correspondientes.
4. Gire el selector hasta el programa de lavado. La pantalla muestra la temperatura y el centrifugado predeterminados. Si fuera necesario, cámbielos en función de las características de la colada. La pantalla también muestra la carga máxima recomendada para la fase de lavado.
5. Ajuste las opciones que desee, si están disponibles.

6. Toque una vez el botón de modo Secado para activar también la función de secado. Se encienden los LED de los indicadores Lavar y Secado . Los indicadores  y



   aparecen en la pantalla. La pantalla también muestra la carga máxima recomendada para un programa de lavado y secado (p. ej., 6.0 kg para algodón).





Para el secado de una colada grande, asegúrese de que no haya prendas enrolladas y que estén uniformemente distribuidas en el tambor.

### 14.2 Lavado y secado - Niveles automáticos



El nivel por defecto es el seco armario



   . Algunos programas permiten cambiar el nivel de secado.

1. Toque repetidamente el botón Auto Dry hasta que la pantalla muestre el nivel de secado necesario. Los indicadores de la pantalla se iluminan según corresponda:



a.    **Seco plancha:** para prendas de algodón;





- b. — = ≡ **Seco armario:** para prendas de algodón y sintéticas;



- c. — = ≡ **Extra seco:** para prendas de algodón.

**El valor de tiempo en pantalla es la duración de ambos ciclos de lavado y secado.**



Para obtener un buen secado usando menos energía en menos tiempo, el aparato no permite ajustar una velocidad de centrifugado demasiado baja con las prendas que van a lavarse y secarse.

2. Toque el botón Inicio/Pausa  para iniciar el programa. La estimación ProSense comienza.

En la pantalla se enciende el indicador

 de puerta bloqueada, empieza a parpadear el indicador de la fase en funcionamiento.

La pantalla muestra también el tiempo de programa restante.

### 14.3 Lavado y secado por tiempo

También puede excluir el modo de secado automático y elegir un tiempo de secado manualmente:

1. Toque repetidamente el botón Tiempo de Secado para establecer el tiempo deseado (consulte la tabla "Secado por tiempo" en el capítulo "Programas"). El indicador Auto Dry I se apaga y el indicador  se enciende.

El secado por tiempo mínimo es de 10 minutos.

Cada toque de botón aumenta el valor de tiempo en 5 minutos. La pantalla muestra el nuevo valor de tiempo ajustado.



2. Toque el botón Inicio/Pausa  para iniciar el programa. La estimación ProSense comienza.

En la pantalla se enciende el indicador

 de puerta bloqueada y empieza a parpadear el indicador de la fase en funcionamiento.

La pantalla muestra también el tiempo de programa restante.

### 14.4 Al final del programa de secado

- El aparato se detiene automáticamente.
- Los avisos acústicos funcionan (si están activos).
- Se enciende  en la pantalla.
- El LED del botón Inicio/Pausa  se apaga. El indicador de puerta bloqueada  se apaga
- Pulse el botón On/Off durante unos segundos para desactivar el aparato.



Unos minutos después de finalizar el programa, la función de ahorro de energía apaga automáticamente el aparato.

1. Retire la colada del aparato.
2. Asegúrese de que el tambor esté vacío.



Después de la fase de secado, limpie el tambor, la junta y el interior de la puerta con un paño húmedo.

## 15. USO DIARIO - SOLO SECADO





**ADVERTENCIA!** Consulte los capítulos sobre seguridad.



Este aparatos una lavaseadora automática.

### 15.1 Preparación para el secado



1. Pulse el botón On/Off durante unos segundos para activar el aparato.









-  Con un programa de solo secado, la pantalla no muestra la carga máxima y se desactiva la estimación ProSense.
2. Cargue la colada prenda por prenda.
  3. Gire el selector de programas hasta el programa adecuado para que se seque la colada.
  4. Toque dos veces el botón Secado para excluir el lavado y realizar solo el secado. El LED del botón Secado está encendido. Los indicadores  y  aparecen en la pantalla.

-  Al secar una colada grande, para obtener un buen resultado de secado debe asegurarse de que las prendas no están enrolladas y que se han distribuido uniformemente en el tambor.

## 15.2 Secado - Niveles automáticos



El nivel por defecto es el seco armario

  . Algunos programas permiten cambiar el nivel de secado.

1. Toque repetidamente el botón Auto Dry hasta que la pantalla muestre el nivel de secado necesario. Los indicadores de la pantalla se iluminan según corresponda:
  - a.    **Seco plancha:** para prendas de algodón;
  - b.    **Seco armario:** para prendas de algodón y sintéticas;
  - c.    **Extra seco:** para prendas de algodón.



**El valor de tiempo en pantalla es la duración de ambos ciclos de lavado y secado.**

-  Para obtener un buen secado usando menos energía en menos tiempo, el aparato no permite ajustar una velocidad de centrifugado demasiado baja con las prendas que van a lavarse y secarse.

2. Para iniciar el programa, toque el botón Inicio/Pausa . En la pantalla se enciende el indicador  de puerta bloqueada, empieza a parpadear el indicador de la fase en funcionamiento. La pantalla muestra también el tiempo de programa restante.



## 15.3 Secado temporizado

También puede excluir el modo de secado automático y elegir un tiempo de secado manualmente:

1. Toque repetidamente el botón Tiempo de Secado para ajustar el tiempo que desee (consulte la tabla "Secado por tiempo" en el capítulo "Programas"). El indicador Auto Dry se apaga y el indicador  se enciende. El secado por tiempo mínimo es de 10 minutos. Cada toque de botón aumenta el valor de tiempo en 5 minutos. La pantalla muestra el nuevo valor de tiempo ajustado.
2. Toque el botón Inicio/Pausa  para iniciar el programa. En la pantalla se enciende el indicador  de puerta bloqueada y empieza a parpadear el indicador de la fase en funcionamiento. La pantalla muestra también el tiempo de programa restante.

## 15.4 Al final del programa de secado

- El aparato se detiene automáticamente.
- Los avisos acústicos funcionan (si están activos).
- Se enciende  en la pantalla.

- El LED del botón Inicio/Pausa  se apaga. El indicador de puerta bloqueada  se apaga
- Pulse el botón On/Off durante unos segundos para desactivar el aparato.



Unos minutos después de finalizar el programa, la función de ahorro de energía apaga automáticamente el aparato.

1. Retire la colada del aparato.
2. Asegúrese de que el tambor esté vacío.



Después de la fase de secado, limpie el tambor, la junta y el interior de la puerta con un paño húmedo.

## 16. PELUSA EN LOS TEJIDOS

Durante la fase de lavado o secado, algunos tipos de tejidos (esponja, lana y sudaderas) pueden soltar pelusa.

La pelusa podría adherirse a los tejidos durante el siguiente ciclo.

Este inconveniente se acentúa con los tejidos técnicos.

Para evitar las pelusas en la colada:

- No lave tejidos oscuros tras haber lavado y secado tejidos claros (toalla de mano, lana y sudaderas), y al revés.
- Deje secar al aire este tipo de tejidos la primera vez que los lave.

- Limpie el filtro de desagüe
- Después de la fase de secado, limpie el tambor una vez vacío, la junta y la puerta con un paño húmedo.

**Para eliminar las pelusas del interior del tambor, realice los siguientes pasos:**

- Vacíe el tambor.
- Limpie el tambor, la junta y la puerta con un paño húmedo.
- Ajuste el programa Limpieza Máquina y el modo Secado .
- Para iniciar el programa, toque el botón Inicio/Pausa .

## 17. CONSEJOS



### ADVERTENCIA!

Consulte los capítulos sobre seguridad.

### 17.1 Introducir colada

- Divida la colada en: ropa blanca, ropa de color, ropa sintética, prendas delicadas y prendas de lana.
- Siga las instrucciones de lavado que se encuentran en las etiquetas de las prendas.
- No lave juntas las prendas blancas y de color.
- Algunas prendas de color pueden desteñir en el primer lavado. Se recomienda lavarlas por separado las primeras veces.

- De la vuelta a las prendas de varias capas, de lana y con motivos pintados.
- Pretratamiento de manchas resistentes.
- Quite las manchas difíciles con un detergente especial.
- Tenga cuidado con las cortinas. Quite los ganchos y coloque las cortinas en una bolsa para lavadora o funda de almohada.
- Una carga muy pequeña puede provocar problemas de desequilibrio en la fase de centrifugado y conllevar vibraciones excesivas. Si esto ocurre:
  - a. interrumpa el programa y abra la puerta (consulte el capítulo "Uso diario");

- b. redistribuya manualmente la carga para que las prendas estén espaciadas de manera uniforme por la cuba;
- c. pulse el botón Inicio/Pausa. La fase de centrifugado continúa.
- Abotone las fundas de almohadas y cierre las cremalleras, los ganchos y los broches. Ate las correas, cordones, cordones, cintas y cualquier otro elemento suelto.
- No lave prendas sin dobladillos o desgarradas. Use una bolsa para lavadora para lavar las prendas pequeñas y delicadas (p. ej. sujetadores con aros, cinturones, medias, cordones, cintas, etc.).

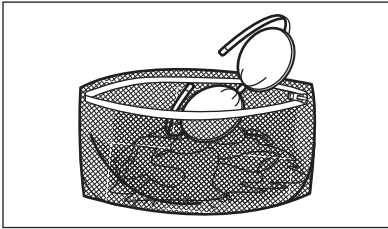

- Vacíe los bolsillos y despliegue las prendas.

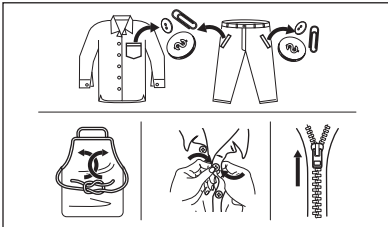

## 17.2 Manchas difíciles

Para algunas manchas, el agua y el detergente no son suficientes.

Se recomienda tratar previamente estas manchas antes de colocar las prendas en el aparato.

Existen quitamanchas especiales. Utilice el quitamanchas especial adecuado al tipo de mancha y tejido.

No rocíe quitamanchas en las prendas cerca del aparato, ya que es corrosivo para las piezas de plástico.

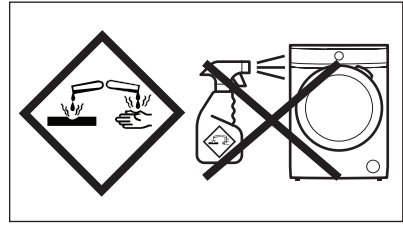

## 17.3 Tipo y cantidad de detergente

La elección del detergente y las cantidades adecuadas no solo afectan al rendimiento de lavado sino que además protegen el entorno y evitan vertidos:

- Utilice solo detergentes y otros tratamientos especialmente fabricados para lavadoras: Primero, siga estas reglas genéricas:
  - detergentes en polvo (también pastillas y detergentes monodosis) para todo tipo de tejidos, excepto los delicados. Son preferibles los detergentes en polvo con lejía para ropa blanca y programas de higiene.
  - detergentes líquidos (también detergentes monodosis), preferiblemente para programas de lavado a baja temperatura (60 °C máx.) para todo tipo de tejidos, o especiales solo para lana.
- La elección y la cantidad de detergente dependen de: tipo de tejido (delicados, lana, algodón, etc.), el color de las prendas, el tamaño de la carga, el grado de suciedad, la temperatura de lavado y la dureza del agua utilizada.
- Siga las instrucciones que encontrará en el envase de los detergentes o de otros tratamientos sin superar el nivel máximo indicado (**MAX**).
- No mezcle diferentes tipos de detergentes.
- Utilice menos detergente si:
  - está lavando una carga pequeña,
  - la colada está ligeramente sucia,
  - hay gran cantidad de espuma durante el lavado.
- Cuando utilice pastillas o cápsulas de detergente, colóquelas siempre

dentro del tambor, no en el dosificador de detergente y siga las recomendaciones del fabricante.

**La falta de detergente puede causar:**

- resultados del lavado no satisfactorios,
- que la colada se vuelva gris,
- prendas grasientas.
- moho en el aparato.

**El exceso de detergente puede provocar:**

- espuma
- efecto de lavado reducido,
- aclarado inadecuado.
- un mayor impacto para el medio ambiente.

**17.4 Consejos ecológicos**

Para ahorrar agua y energía y ayudar a proteger el medio ambiente, le recomendamos que siga estos consejos:

- **La ropa que no esté demasiado sucia** se puede lavar con un programa **sin prelavado** para ahorrar detergente, agua y tiempo (¡y proteger el medio ambiente!).
- Cargar el aparato a la **capacidad máxima indicada para cada programa ayuda a reducir el consumo de energía y agua.**
- Con un tratamiento previo adecuado, se pueden eliminar las manchas y la suciedad moderada, lo que le permitirá lavar la ropa a menor temperatura.
- Para utilizar la cantidad correcta de detergente, consulte la cantidad recomendada por el fabricante del detergente y compruebe la dureza del agua de su sistema doméstico. Consulte "Dureza del agua".
- ¡Ajuste la **máxima velocidad de centrifugado posible** para el programa seleccionado y ahorrará energía durante la fase de secado!

**17.5 Dureza del agua**

Si la dureza del agua de su zona es alta o media, se recomienda utilizar un descalcificador de agua para lavadoras.

En las zonas en las que la dureza del agua sea baja, no es necesario utilizar descalcificador.

Póngase en comunicación con las autoridades correspondientes para conocer la dureza del agua de su zona.

Utilice la cantidad correcta de descalcificador. Siga las instrucciones que encontrará en el envase del producto.

**17.6 Prepare el ciclo de secado**

- Abra la llave de paso.
- Compruebe si la manguera de desagüe está bien conectada. Para obtener más información, consulte el capítulo de instalación.
- Para conocer la carga máxima de los programas de secado, consulte la tabla de los programas de secado.





**17.7 Artículos no adecuados para el secado**

**No seleccione un programa de secado para los siguientes tipos de ropa:**

- Cortinas sintéticas.
- Ropa con adornos metálicos.
- Medias de nailon.
- Colchas.
- Mantas.
- Edredones.
- Anoraks.
- Sacos de dormir.
- Tejidos con restos de lociones o lacas para el cabello, quitaesmaltes o similares.
- Artículos que contengan gomaespuma o materiales similares a ella.

**17.8 Etiquetas de las prendas**

Para el secado de la ropa, siga las indicaciones de las etiquetas de los fabricantes:

-  = La prenda puede secarse en secadora
-  = El ciclo de secado es de alta temperatura
-  = El ciclo de secado es de baja temperatura
-  = La prenda no puede secarse en secadora

## 17.9 Duración del ciclo de secado

El tiempo de secado puede variar dependiendo de:

- la velocidad del último centrifugado
- el nivel de secado
- el tipo de prenda
- el peso de la carga

### 17.10 Secado adicional

Si las prendas siguen húmedas al final del programa, vuelva a seleccionar un ciclo de secado corto.



**ADVERTENCIA!**  
Para evitar arrugas y encogido, no seque en exceso la colada.

### 17.11 Consejos generales

Consulte en la tabla «Secado por tiempo» los tiempos de secado **medios**.

La experiencia le ayudará a secar la ropa mejor. Anote la duración de los ciclos de secado ya finalizados.

Para evitar la carga estática al final del ciclo de secado:

1. Utilice el suavizante en el ciclo de lavado.
2. Utilice un suavizante especial para secadoras de tambor.
3. No ponga detergente ni suavizante antes de un ciclo de secado.
4. No seque tejidos rugosos y suaves juntos para evitar quemar las prendas suaves.
5. Retire todos los objetos de los bolsillos de las prendas, especialmente los objetos que se puedan fundir.

Cuando haya finalizado el programa de secado, retire la ropa lo antes posible.

## 18. MANTENIMIENTO Y LIMPIEZA



**ADVERTENCIA!**  
Consulte los capítulos sobre seguridad.

### 18.1 Programa de limpieza periódica

**La limpieza periódica ayuda a prolongar la vida útil de su aparato.**

Después de cada ciclo, deje la puerta y el dosificador de detergente ligeramente entreabiertos para que circule el aire y seque la humedad dentro del aparato: esto evitará la formación de moho y olores desagradables.

Si el aparato no se utiliza durante mucho tiempo, cierre el grifo de agua y desenchufe el aparato.

Programa indicativo de limpieza periódica:

Descalcificación	Dos veces al año
Lavado de mantenimiento	Una vez al mes

Limpieza de la junta de la puerta	Cada dos meses
Limpieza del tambor	Cada dos meses
Eliminación de las pelusas dentro del tambor	Dos veces al mes <sup>1)</sup>
Limpieza del dosificador del detergente y depósitos de AutoDose	Dos veces al año
Limpieza del filtro de la bomba de desagüe	Dos veces al año
Limpieza del tubo de entrada y el filtro de la válvula	Dos veces al año

<sup>1)</sup> Consulte el capítulo "Pelusa en los tejidos".

Los siguientes párrafos explican cómo debe limpiar cada elemento.

## 18.2 Eliminación de objetos extraños

- i** Asegúrese de que los bolsillos estén vacíos y que todos los elementos sueltos estén atados antes de ejecutar su ciclo. Consulte «Carga de la colada» en «Consejos».

Retire cualquier objeto extraño (como clips metálicos, botones, monedas, etc.) que pueda encontrar en el sello de la puerta, los filtros y el tambor. Consulte los párrafos «Junta de la puerta con trampa de doble labio», «Limpieza del tambor», «Limpieza de la bomba de desagüe» y «Limpieza del filtro del tubo de entrada y el filtro de la válvula». Si es necesario, ponte en contacto con el Centro de servicio autorizado.

## 18.3 Limpieza del exterior

Limpie el aparato solo con agua templada y jabón suave. Seque completamente todas las superficies.

No utilice un estropajo o cualquier otro material que pueda rayar.



### PRECAUCIÓN!

No utilice alcohol, disolventes ni otros productos químicos.



### PRECAUCIÓN!

No limpie las superficies metálicas con detergentes a base de cloro.

## 18.4 Descalcificación

- i** Si la dureza del agua de su zona es alta o moderada, se recomienda usar un descalcificador de agua para lavadoras.

Examine periódicamente el tambor para comprobar si hay cal.

Los detergentes normales ya contienen descalcificadores de agua, pero se recomienda ejecutar un ciclo con el tambor vacío y usar un descalcificador ocasionalmente.



Siga siempre las instrucciones que encontrará en el envase del producto.

## 18.5 Lavado de mantenimiento

El uso repetido y prolongado de programas a baja temperatura y cortos puede provocar depósitos de detergente, restos de pelusa, acumulación de bacterias y formación de biopelículas en el interior del tambor y la cuba. Esto podría causar malos olores y formación de moho.

Para eliminar estos depósitos e higienizar la parte interior del aparato, realice un lavado de mantenimiento al menos una vez al mes:

1. Saque toda la colada del tambor.
2. Desactive la función AutoDose para el detergente y el suavizante.
3. Ejecute un programa de algodón con la temperatura más alta y utilice una pequeña cantidad de detergente en polvo o utilice el programa Limpieza Máquina si está disponible.

## 18.6 Sellado de puerta

Este aparato está diseñado con un **sistema de desagüe autolimpiante** que permite que las fibras de pelusa ligeras que se caen de la ropa se descarguen con el agua. Revise periódicamente la junta. Las monedas, botones y otros pequeños objetos pueden ser recuperados al final del ciclo.

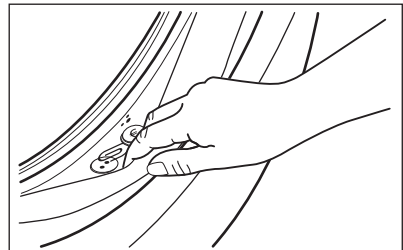

Límpiala cuando sea necesario con un agente limpiador de amoníaco en crema sin rascar la superficie de la junta.

- i** Siga siempre las instrucciones que encontrará en el envase del producto.

## 18.7 Limpieza del tambor

Examine regularmente el tambor para evitar depósitos no deseados.

Los depósitos de óxido en el tambor pueden ocurrir debido a la oxidación del cuerpo extraño en el lavado o en el agua del grifo que contiene hierro.

Limpie el tambor con productos especiales para acero inoxidable.

- i** Siga siempre las instrucciones que encontrará en el envase del producto. No limpie el tambor con productos de descalcificación ácidos, no frote productos que contengan cloro o hierro o lana de acero.

Para una limpieza completa:

1. Limpie el tambor con productos especiales para acero inoxidable.

- i** Siga siempre las instrucciones que encontrará en el envase del producto.
2. Saque toda la colada del tambor.
  3. Desactive la función AutoDose para el detergente y el suavizante.
  4. Agregue manualmente una pequeña cantidad de detergente en polvo o un producto específico en el tambor vacío para enjuagar los residuos que quedan.

## 18.8 Limpieza del dosificador de detergente y los depósitos AutoDose



**PRECAUCIÓN!**  
No cambie la marca o el tipo de detergente, suavizante o aditivos dentro de los depósitos sin haber limpiado antes ambos.

- i** Antes de limpiar, asegúrese de que todos los compartimentos están vacíos.

Para evitar que se depositen restos de detergente seco, coágulos de suavizante o formaciones de moho en el dosificador de detergente y/o coágulos de aditivos líquidos en los depósitos AutoDose, **realice el siguiente procedimiento de limpieza de vez en cuando:**

1. Abra el dosificador de detergente. Presione la pestaña como se indica en la imagen y saque el dosificador de detergente.

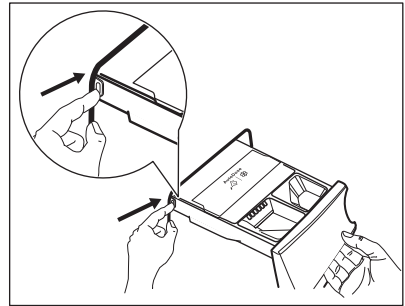

2. Retire la inserción para el suavizante y, si está introducido, el contenedor para detergente líquido.



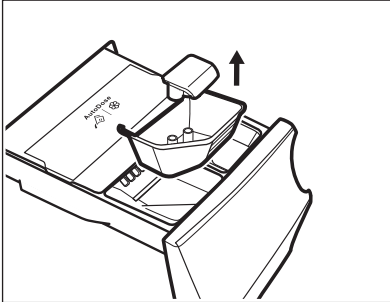
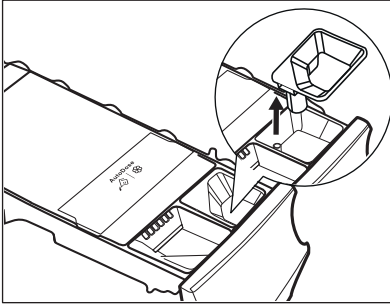

3. Presione el pestillo de la parte posterior como se indica en la imagen y levante la cubierta superior para quitarla.

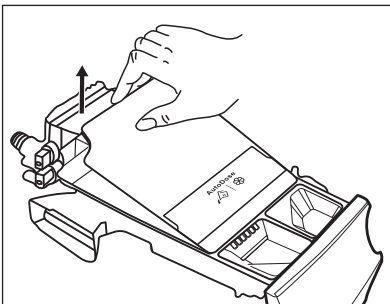
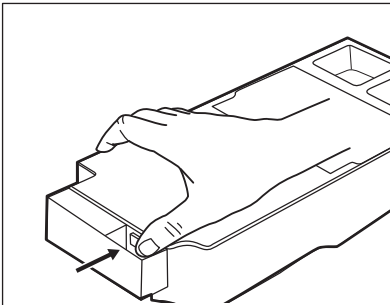

4. Para eliminar cualquier residuo de detergente o si coloca aditivos de forma incorrecta en los depósitos,

vacíe el cajón en un recipiente o en contenedores adecuados para recoger líquidos.

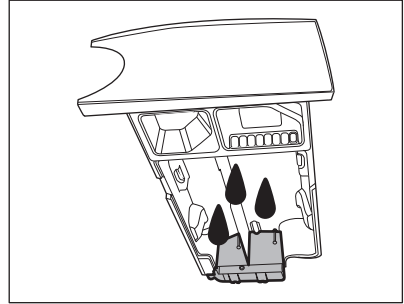

5. Lave el cajón y todos los insertos con agua corriente o límpielos con un paño húmedo.

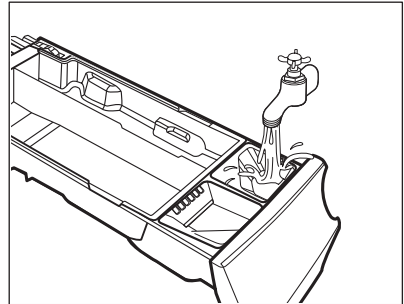

**PRECAUCIÓN!**  
No utilice cepillos ni esponjas afilados o metálicos. No lave el cajón en el lavavajillas.

6. Gire el dosificador hacia abajo y abra la cubierta inferior como se indica en la imagen.

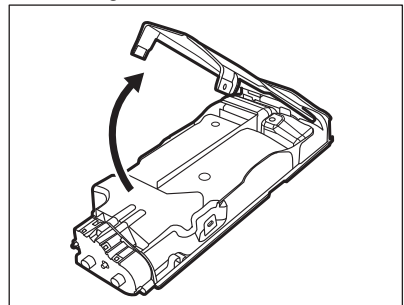

7. Asegúrese de eliminar todos los residuos de detergente del distribuidor. Use solamente paños suaves y húmedos.

8. Vuelva a colocar la cubierta inferior en su posición alineando sus orificios en los ganchos de los cajones como se indica en la figura. Cierre hasta oír el sonido "clic".

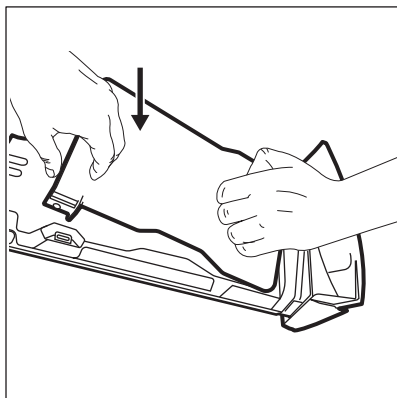

**PRECAUCIÓN!**  
Presiona la cubierta inferior como se indica en la imagen. Asegúrate de que esté bien cerrado.

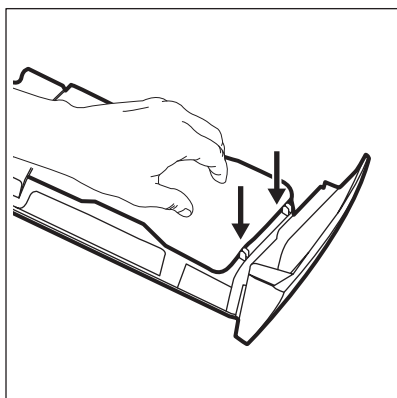

**ADVERTENCIA!**  
No limpie con cepillos ni con herramientas afiladas ni metálicas, las bombas o sensores situados en la parte posterior del cajón del detergente. Si es necesario, use solamente paños suaves y húmedos.

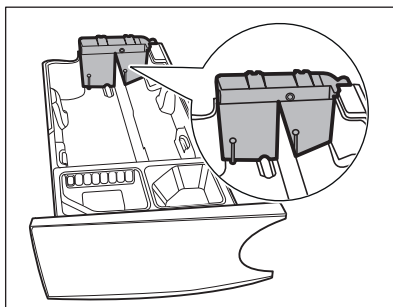

**ADVERTENCIA!**

Si quedan algunos residuos en la parte trasera de los depósitos, remoje el cajón del detergente en agua tibia. No utilice herramientas para limpiarlo. Antes de remojarlo, retire el mango presionando el botón rojo y deslice el mango como se indica en la imagen.

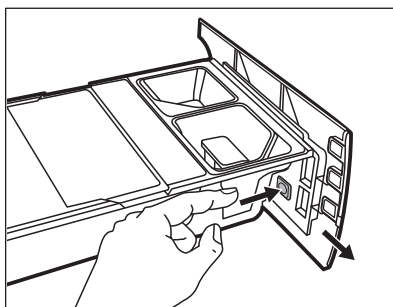

9. Asegúrese de eliminar todos los restos de detergente de la parte superior e inferior del hueco. Limpie el hueco con un cepillo pequeño.

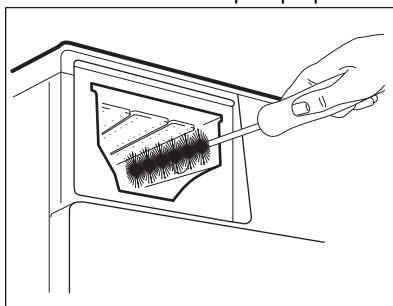

10. Vuelva a montar el cajón como se indica a continuación:

- a. Coloque el mango si está desmontado.
  - b. Coloque la cubierta inferior y presione hasta que haga "clic".
  - c. Coloque la tapa superior en el compartimento de depósitos y presione y presionar hasta que haga "clic".
  - d. Reemplace los componentes en el compartimento manual.
11. Inserte el dosificador de detergente en los rieles guía y ciérrelo suavemente hasta que haga "clic". Ejecute el programa de aclarado sin colada en el tambor.

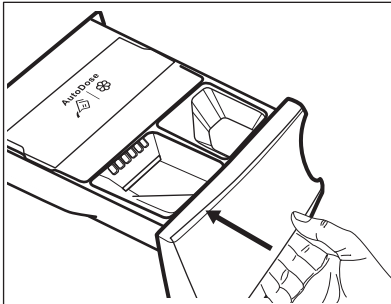

Para restaurar la funcionalidad, rellene los depósitos con detergente y suavizante.

### 18.9 Limpieza de la bomba de desagüe



**ADVERTENCIA!**  
Desenchufe el aparato de la toma de corriente.



Examine periódicamente el filtro de desagüe y asegúrese de que está limpio.

Limpie la bomba de desagüe si:

- El aparato no desagua.
- El tambor no gira.
- El aparato emite un ruido extraño debido al bloqueo de la bomba de desagüe.
- La pantalla muestra el código de alarma **E2 1**.



**ADVERTENCIA!**

- No retire el filtro mientras el aparato está en funcionamiento.
- No limpie la bomba si el agua del aparato está caliente. Espere a que se enfríe el agua.

**Siga estos pasos para limpiar la bomba:**

1. Abra la tapa de la bomba.

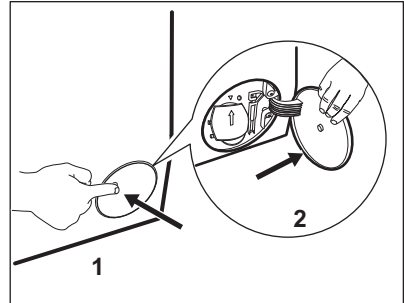

2. Coloque un recipiente debajo de la bomba de desagüe para recoger el agua que salga.
3. Abra la descarga hacia abajo. Tenga siempre a mano un trapo para secar el agua que se derrame al extraer el filtro.

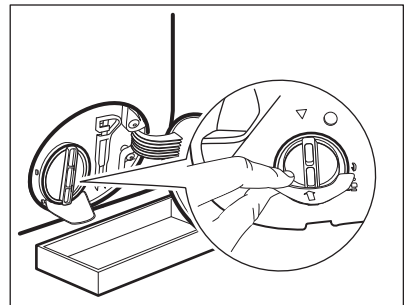

4. Gire el filtro 180 grados hacia la izquierda para abrirlo, sin retirarlo. Deje que salga el agua.

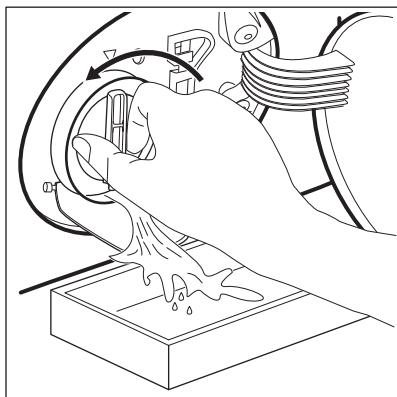

5. Cuando el recipiente esté lleno de agua, vuelva a girar el filtro y vacíe el contenedor.
6. Repita los pasos 4 y 5 hasta que deje de salir agua.
7. Gire el filtro hacia la izquierda y quítelo.

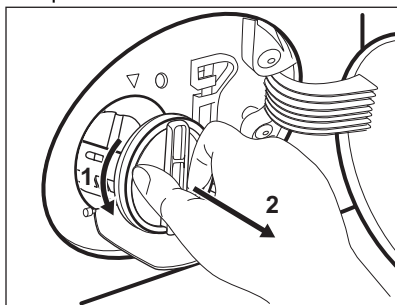

8. Si fuera necesario, retire las pelusas y objetos del hueco del filtro.
9. Asegúrese de que el rotor de la bomba gira. Si no es así, póngase en contacto con el servicio técnico autorizado.

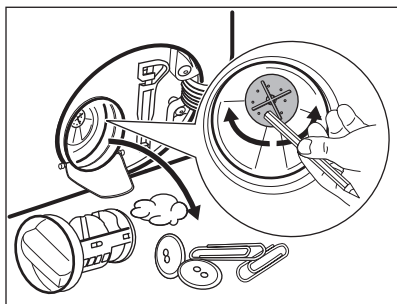

10. Limpia el filtro bajo el grifo de agua corriente.

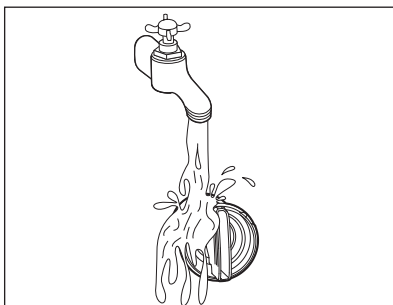

11. Vuelva a colocar el filtro en las guías especiales girándolo hacia la derecha. Asegúrese de que aprieta el filtro correctamente para evitar fugas.

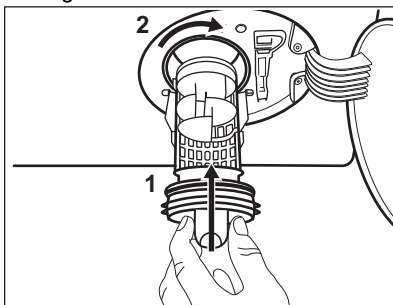

12. Cierre la tapa de la bomba.

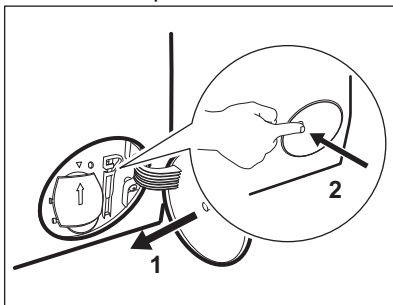

Cuando se desagua con el procedimiento de drenaje de emergencia, se debe activar de nuevo el sistema de desagüe:

- a. Vierta 2 litros de agua en el compartimento de lavado principal del dosificador de detergente.
- b. Inicie el programa para desaguar.

## 18.10 Limpieza del tubo de entrada y el filtro de la válvula

Se recomienda limpiar los filtros del tubo de entrada y la válvula ocasionalmente para eliminar depósitos acumulados con el tiempo:

1. Quite la manguera de entrada del grifo y limpie el filtro.

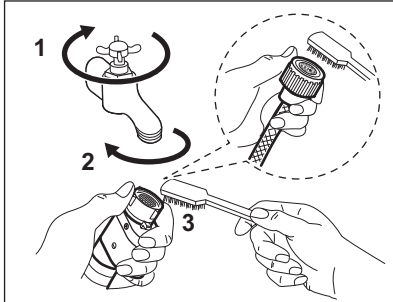

2. Retire la manguera de entrada del aparato aflojando la tuerca anular.

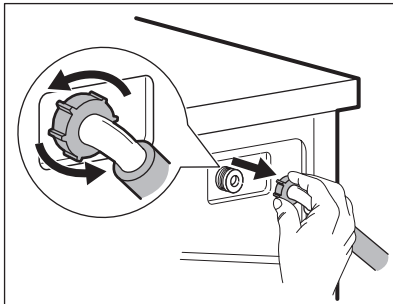

3. Limpie el filtro de la válvula situado en la parte posterior del aparato con un cepillo.

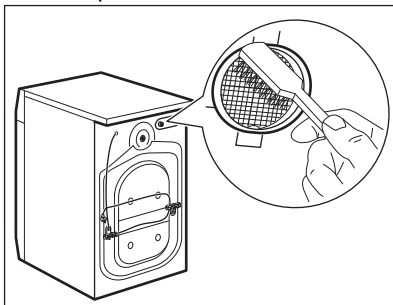

4. Cuando vuelva a conectar la manguera a la parte posterior del aparato, gírela a la derecha o a la

izquierda (no en posición vertical) en función de la posición del grifo de agua.

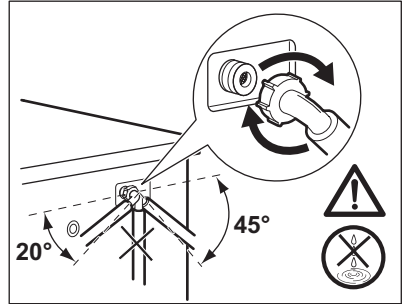

## 18.11 Desagüe de emergencia

Si el aparato no puede desaguar, realice el mismo procedimiento descrito en el apartado "Limpieza de la bomba de desagüe". Limpie la bomba si fuera necesario.

Cuando se desagua con el procedimiento de drenaje de emergencia, se debe activar de nuevo el sistema de desagüe:

1. Vierta 2 litros de agua en el compartimento de lavado principal del dosificador de detergente.
2. Inicie el programa para desagüe.

## 18.12 Medidas anticongelación

Si el aparato está instalado en una zona donde la temperatura puede llegar a ser alrededor de 0 °C o inferior, retire el agua restante del tubo de entrada y la bomba de desagüe.

1. Desenchufe el aparato de la toma de red.
2. Cierre la llave de paso.
3. Coloque los dos extremos del tubo de entrada en un recipiente y deje que salga el agua.
4. Vacíe la bomba de descarga. Consulte el procedimiento de desagüe de emergencia.
5. Cuando la bomba esté vacía, coloque de nuevo la manguera.

**ADVERTENCIA!**

Asegúrese de que la temperatura es superior a 0°C antes de usar de nuevo el aparato.

El fabricante no se hace responsable de los daños derivados de las bajas temperaturas.

## 19. SOLUCIÓN DE PROBLEMAS

**ADVERTENCIA!**

Consulte los capítulos sobre seguridad.

### 19.1 Códigos de alarma y posibles fallos

El aparato no se pone en marcha o se detiene durante su funcionamiento. Primero, intente buscar una solución al problema (consulte las tablas).

**ADVERTENCIA!**

Desenchufe el aparato antes de realizar cualquier comprobación.

Con algunos problemas, la pantalla muestra un código de alarma y puede que el botón Inicio/Pausa  parpadee continuamente:



Si el aparato está sobrecargado, saque algunas prendas del tambor y/o mantenga presionada la puerta a la vez que toca el botón Inicio/Pausa hasta que el indicador  deje de parpadear (consulte la imagen siguiente).

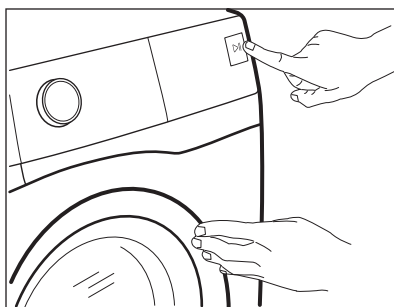

Problema

Posible solución



<p><b>E11</b> El aparato no carga agua correctamente.</p>	<ul style="list-style-type: none"> <li>• Compruebe que el grifo esté abierto.</li> <li>• Asegúrese de que la presión del suministro de agua no es demasiado baja. Para esta información, póngase en contacto con la empresa local de suministro de agua.</li> <li>• Compruebe que el grifo no esté obstruido.</li> <li>• Compruebe que la manguera de entrada no esté doblada, dañada ni retorcida.</li> <li>• Compruebe que la manguera de entrada de agua esté conectada correctamente.</li> <li>• Compruebe que el filtro de la manguera de entrada y el filtro de la válvula no estén obstruidos. Consulte "Mantenimiento y limpieza".</li> </ul>
<p><b>E21</b> El aparato no desagua.</p>	<ul style="list-style-type: none"> <li>• Compruebe que el desagüe no esté obstruido.</li> <li>• Compruebe que la manguera de desagüe no esté doblada ni retorcida.</li> <li>• Compruebe que el filtro de desagüe no esté obstruido. Limpie el filtro si fuera necesario. Consulte "Mantenimiento y limpieza".</li> <li>• Compruebe que la manguera de desagüe esté conectada correctamente.</li> <li>• Ajuste el programa de descarga si selecciona un programa sin fase de desagüe. Si el programa de desagüe no está disponible en el mando de programas, se puede ajustar mediante la App.</li> <li>• Ajuste el programa de descarga si selecciona una opción que termina con agua en la cuba.</li> </ul>
<p><b>E41</b> La puerta del aparato está abierta o no está bien cerrada.</p>	<ul style="list-style-type: none"> <li>• Compruebe que la puerta se ha cerrado correctamente.</li> </ul>
<p><b>E91</b> Fallo interno. No hay comunicación entre los elementos electrónicos del aparato.</p>	<ul style="list-style-type: none"> <li>• El programa no ha terminado correctamente o el aparato se ha apagado demasiado pronto. Apague y encienda el aparato.</li> <li>• Si el código de alarma vuelve a aparecer, póngase en contacto con el Centro de servicio técnico.</li> </ul>
<p><b>EH1:</b> Frecuencia de la fuente de alimentación fuera de rango.  <b>EH2:</b> Tensión de alimentación demasiado alta.  <b>EH3:</b> Tensión de alimentación demasiado baja.</p>	
<p><b>EF3</b> El dispositivo contra inundación se ha activado.</p>	<ul style="list-style-type: none"> <li>• Desconecte el aparato y cierre el grifo. Póngase en contacto con el servicio técnico autorizado.</li> </ul>

Si la pantalla muestra otros códigos de alarma, apague y encienda el aparato. Si el problema continúa, póngase en contacto con el Centro de servicio técnico.

En caso de que haya algún problema con el aparato, consulte la siguiente tabla para ver las posibles soluciones.

Problema	Posible solución
El programa no se inicia.	<ul style="list-style-type: none"> <li>• Compruebe que el enchufe esté conectado a la toma de corriente.</li> <li>• Compruebe que la puerta del aparato esté cerrada.</li> <li>• Compruebe que no haya ningún fusible dañado en la caja de fusibles.</li> <li>• Asegúrese de haber pulsado Inicio/Pausa .</li> <li>• Si se ha ajustado el inicio diferido, cancele el ajuste o espere hasta el final de la cuenta atrás.</li> <li>• Compruebe que el dosificador de detergente está bien cerrado.</li> <li>• Desactive la función de bloqueo de seguridad para niños si está activada.</li> <li>• Compruebe la oposición del mando en el programa seleccionado.</li> </ul>
El aparato se llena de agua y desagua inmediatamente.	<ul style="list-style-type: none"> <li>• Compruebe que la manguera de desagüe esté en la posición correcta. Es posible que la manguera esté demasiado baja. Consulte las "instrucciones de instalación".</li> </ul>
La fase de centrifugado no funciona o el ciclo de lavado dura más de lo normal.	<ul style="list-style-type: none"> <li>• Seleccione el programa de centrifugado. Si el programa de desagüe no está disponible en el mando de programas, se puede ajustar mediante la App.</li> <li>• Compruebe que el filtro de desagüe no esté obstruido. Limpie el filtro si fuera necesario. Consulte "Mantenimiento y limpieza".</li> <li>• Ajuste manualmente las prendas en la cuba e inicie de nuevo la fase de centrifugado. Este problema puede deberse a problemas de equilibrio.</li> </ul>
Hay agua en el suelo.	<ul style="list-style-type: none"> <li>• Compruebe que los acoplamientos de los tubos de agua estén bien apretados y de que no hay fugas de agua.</li> <li>• Compruebe que la manguera de entrada de agua y la manguera de desagüe no estén dañados.</li> <li>• Asegúrese de utilizar el detergente adecuado y la cantidad correcta.</li> </ul>



Problema	Posible solución
<p>No se puede abrir la puerta del aparato.</p>	<ul style="list-style-type: none"> <li>• Compruebe que no se ha seleccionado un programa de lavado que termine con agua en la cuba.</li> <li>• Compruebe que el programa de lavado ha finalizado.</li> <li>• Ajuste el programa de descarga o centrifugado si hay agua en el tambor. Si los programas de centrifugado y descarga no están disponibles en el dial de programas, se pueden ajustar a través de App.</li> <li>• Compruebe que el aparato recibe electricidad.</li> <li>• Este problema puede deberse a un fallo del aparato. Póngase en contacto con el servicio técnico autorizado. Si necesita abrir la puerta, lea atentamente "Apertura de emergencia de la puerta".</li> <li>• Asegúrese de que el Remote Start Mode no esté activado. Desactívelo.</li> </ul>
<p>La pantalla no muestra el indicador inalámbrico .</p>	<ul style="list-style-type: none"> <li>• Verifique la señal inalámbrica.</li> <li>• Compruebe que la conexión inalámbrica está activada. Consulte la sección "Configuración de la conexión inalámbrica de la lavadora" en el capítulo "Wi-Fi - Configuración de conectividad".</li> <li>• Compruebe su red doméstica y el router.</li> <li>• Reinicie el router.</li> <li>• Póngase en contacto con su proveedor de servicios inalámbricos si tiene más problemas con la red inalámbrica.</li> </ul>
<p>La App no puede conectarse al aparato.</p>	<ul style="list-style-type: none"> <li>• Verifique la señal inalámbrica.</li> <li>• Compruebe si su dispositivo inteligente está conectado a la red inalámbrica.</li> <li>• Compruebe su red doméstica y el router.</li> <li>• Reinicie el router.</li> <li>• Póngase en contacto con su proveedor de servicios inalámbricos si tiene problemas con la red inalámbrica.</li> <li>• El aparato, el dispositivo inteligente, o ambos deben volver a configurarse porque se ha instalado un router nuevo o se ha modificado la configuración del router.</li> </ul>
<p>Con frecuencia, la App no puede conectarse al aparato.</p>	<ul style="list-style-type: none"> <li>• Compruebe que la señal inalámbrica llega al aparato. Pruebe a acercar su router lo máximo posible al aparato o quizá deba comprar un repetidor inalámbrico.</li> <li>• Compruebe que el microondas no perturba la señal inalámbrica. Apague el microondas. Evite utilizar el microondas y el mando a distancia del horno a la vez.</li> </ul>
<p>La pantalla muestra . Todos los botones están inactivos, excepto On/Off.</p>	<ul style="list-style-type: none"> <li>• El aparato está descargando las actualizaciones disponibles. Espere hasta que el proceso de actualización haya terminado. Si desactiva el aparato durante la actualización, se reanudará cuando vuelva a activarlo.</li> </ul>

Problema	Posible solución
El aparato produce un ruido extraño y vibra.	<ul style="list-style-type: none"> <li>• Compruebe que el aparato esté correctamente nivelado. Consulte las "instrucciones de instalación".</li> <li>• Compruebe que se hayan quitado el embalaje y los pasadores de transporte. Consulte las "instrucciones de instalación".</li> <li>• Añada más colada en el tambor. Es posible que la carga sea demasiado pequeña.</li> </ul>
La duración del programa aumenta o disminuye durante la ejecución del programa.	<ul style="list-style-type: none"> <li>• El ProSense System puede ajustar la duración del programa en función del tipo y el volumen de la carga de la colada. Consulte "Detección de carga ProSense System" en el capítulo "Uso diario".</li> </ul>
Los resultados de lavado no son satisfactorios.	<ul style="list-style-type: none"> <li>• Aumente la cantidad de detergente o utilice otro.</li> <li>• Utilice productos especiales para eliminar las manchas difíciles antes de lavar la colada.</li> <li>• Asegúrese de poner la temperatura correcta.</li> <li>• Reduzca la carga de colada.</li> <li>• Cuando se utilicen los depósitos de AutoDose, asegúrese de que no estén vacíos.</li> <li>• Cuando se utilicen los depósitos de AutoDose, verifique la dosificación predeterminada de detergente/suavizante. Consulte el párrafo "Ajustes básicos" en el capítulo "La tecnología AutoDose".</li> <li>• Asegúrese de haber limpiado los depósitos de AutoDose antes de usar diferentes marcas y tipos de detergentes, suavizantes u otros aditivos.</li> </ul>
Demasiada espuma en el tambor durante el ciclo de lavado.	<ul style="list-style-type: none"> <li>• Reduzca la cantidad de detergente o el número de pastillas o detergentes monodosis.</li> <li>• Cuando se utilicen los depósitos de AutoDose, verifique la dosificación predeterminada de detergente/suavizante. Consulte el párrafo "Ajustes básicos" en el capítulo "La tecnología AutoDose".</li> </ul>
El nivel de detergente/suavizante no disminuye en los depósitos de AutoDose después del lavado.	<ul style="list-style-type: none"> <li>• Esto es normal: los depósitos son bastante grandes y el consumo de detergente puede no notarse.</li> </ul>
El aparato no seca o no lo hace correctamente.	<ul style="list-style-type: none"> <li>• Abra el grifo.</li> <li>• Compruebe que el filtro de desagüe no esté obstruido.</li> <li>• Reduzca la carga de colada.</li> <li>• Asegúrese de ajustar el ciclo correcto. Si fuera necesario, ajuste de nuevo un tiempo de secado corto.</li> </ul>

Problema	Posible solución
<p>La colada está llena de pelusas de diferente color.</p>	<p>Los tejidos lavados en el ciclo anterior dejaron pelusas de un color diferente:</p> <ul style="list-style-type: none"> <li>• La fase de secado ayuda a eliminar algunas pelusas.</li> <li>• Limpie las prendas con un quitapelusas.</li> </ul> <p>En caso de que haya una cantidad excesiva de pelusa en el tambor, consulte el párrafo «Pelusa en los tejidos» para obtener más información.</p>

Una vez finalizada la revisión, encienda el aparato. El programa continuará a partir del punto en que se haya interrumpido.

Si el problema se vuelve a producir, póngase en contacto con el Centro de servicio técnico.

Los datos que necesita para el Centro de servicio técnico se encuentran en la placa de características.

## 19.2 Apertura de emergencia de la puerta

En caso de fallo de alimentación o funcionamiento, la puerta del aparato permanece cerrada. El programa de lavado continúa cuando se restablece la alimentación. Si la puerta permanece bloqueada en caso de fallo, es posible abrirla usando la función de desbloqueo de emergencia.

Antes de abrir la puerta:



**PRECAUCIÓN!**  
**¡Riesgo de quemaduras!**  
**Asegúrese de que la temperatura del agua no sea demasiado alta y la colada no esté caliente. Si fuera necesario, espere hasta que se enfríen.**



**PRECAUCIÓN!**  
**¡Riesgo de heridas!**  
**Asegúrese de que el tambor no esté girando. Si fuera necesario, espera hasta que el tambor deje de girar.**



**Asegúrate de que el nivel de agua dentro del tambor no sea demasiado alto. Si fuera necesario, procede con un desagüe de emergencia (consulte “Desagüe de emergencia” en el capítulo “Mantenimiento y limpieza”).**

Para abrir la puerta, procede de la siguiente manera:

1. Pulsa el botón On/Off para apagar el aparato.
2. Desenchufe el aparato de la toma de corriente.
3. Abre la tapa del filtro.
4. Tire del desbloqueo de emergencia hacia abajo una vez. Baje el desbloqueo una vez más, manténgalo en tensión y mientras tanto, abra la puerta del aparato.

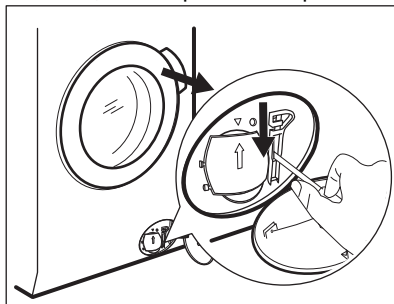

5. Saca la colada y cierra la puerta del aparato.
6. Cierra la tapa del filtro.

## 20. VALORES DE CONSUMO

### 20.1 Introducción



Consulte el enlace [www.theenergylabel.eu](http://www.theenergylabel.eu) para información detallada sobre la etiqueta energética.



El código QR de la etiqueta energética suministrada con el aparato proporciona un enlace web a la información relacionada con el rendimiento del aparato en la base de datos de EU EPREL. Guarde la etiqueta de energía como referencia junto con el manual de usuario y todos los demás documentos que se proporcionan con este aparato. También puede encontrar la misma información en EPREL utilizando el enlace <https://eprel.ec.europa.eu> y el nombre del modelo y el número de producto que se encuentra en la placa de características del aparato. Consulte el capítulo "Descripción del producto" para conocer la posición de la placa de características.

### 20.2 Leyenda

<b>kg</b>	Carga de la colada.	<b>hh:mm</b>	Duración del programa.
<b>kWh</b>	Consumo de energía.	<b>°C</b>	Temperatura en la lavandería.
<b>Litros</b>	Consumo de agua.	<b>rpm</b>	Velocidad de centrifugado.
<b>%</b>	Humedad restante al finalizar el ciclo. Cuanto más alta es la velocidad de giro, más alto es el ruido y más baja es la humedad restante al final del ciclo de lavado.		



Los valores y la duración del programa pueden variar dependiendo de las diferentes condiciones (por ejemplo, temperatura ambiente, temperatura y presión del agua, tamaño de la carga y tipo de ropa, tensión de alimentación) y también si se cambia el ajuste predeterminado de un programa.

## 20.3 Según el Reglamento de la Comisión UE 2019/2023

Solo lavado

Eco 40-60 Programa	kg	kWh	Litros	hh:mm	%	°C	rpm 1)
Carga completa	10.0	0.900	61.0	03:55	52.00	37.0	1551
Media carga	5.0	0.605	47.0	02:50	52.00	33.0	1551
Cuarto de carga	2.5	0.200	38.0	02:30	54.00	23.0	1551

1) Velocidad de centrifugado máxima.

Ciclo de lavado y secado

Eco 40-60 programa y nivel de seco armario	kg	kWh	Litros	hh:mm	%	°C	rpm 1)
Carga completa	6.0	3.795	87.0	07:45	0.00	27.0	1551
Media carga	3.0	1.980	58.0	05:00	0.00	25.0	1551

1) Velocidad de centrifugado máxima.

Consumo de energía en diferentes modos

Apagado (W)	Espera (W)	Inicio retardado (W)	Espera en red (W)
0.50	0.50	4.00	2.00 <sup>1)</sup>

El tiempo para el modo Apagado/Espera es de 15 minutos como máximo.

1) El consumo de energía de la función conectada es de aproximadamente 17,5 kWh al año. Para desconectar esta función, consulte el capítulo "Wi-fi - Configuración de la conectividad".

## 20.4 Programas comunes - Solo lavar



Estos valores son solo indicativos.

Programa	kg	kWh	Litros	hh:mm	%	°C	rpm 1)
Algodón <sup>2)</sup> 95 °C	10.0	2.900	90.0	04:05	44.0	85.0	1600
Algodón 60 °C	10.0	1.700	85.0	03:50	44.0	55.0	1600

Programa	kg	kWh	Litros	hh:mm	%	°C	rpm <sup>1)</sup>
Algodón <sup>3)</sup> 20 °C	10.0	0.350	85.0	03:00	44.0	20.0	1600
Sintéticos 40 °C	4.0	0.800	55.0	02:15	35.0	40.0	1200
Delicados <sup>4)</sup> 30 °C	2.0	0.400	60.0	01:05	35.0	30.0	1200
Lana 30 °C	1.5	0.300	65.0	01:05	30.0	30.0	1200

1) Indicador de referencia de la velocidad de giro.

2) Adecuado para el lavado de tejidos muy sucios.

3) Adecuado para lavar prendas de algodón, sintéticas y mixtas poco sucias.

4) También funciona como un ciclo de lavado rápido para ropa ligeramente sucia.

## 20.5 Programas comunes - Lavar y secar



Estos valores son solo indicativos.

Programa	kg	kWh	Litros	hh:mm	%	°C	rpm <sup>1)</sup>
Sintéticos 40°C	4.0	2.800	85.0	05:00	1.00	40.0	1200

1) Indicador de referencia de la velocidad de giro.

# 21. GUÍA RÁPIDA

## 21.1 Uso diario

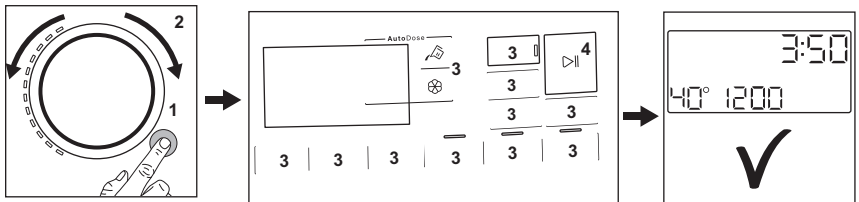

- Enchufe el aparato a la toma de corriente.
- Abra el grifo.

- Pulse el botón **On/Off** para encender el aparato (1).
- Gire el selector para ajustar el programa que desee (2).

- Seleccione las opciones disponibles con los botones táctiles correspondientes (3).
- Introduzca las prendas en el tambor, una por una, sin superar la carga máxima recomendada. Cierre la puerta y asegúrese de que no quedan prendas enganchadas entre el sello y la puerta.
- **Cuando utilice depósitos de AutoDose**, el detergente y el suavizante de ropa se cargan automáticamente. Asegúrese de que los depósitos no estén vacíos. **Cuando utilice los compartimentos manuales**, vierta el detergente y otros tratamientos en el compartimento adecuado.



Cuando utilice un detergente líquido en el compartimento manual, inserte el recipiente para detergente líquido.

- Toque el botón **Inicio/Pausa**  para iniciar el programa (4).
- El aparato se pone en marcha.
- Al final del programa, retire la colada.
- Pulse el botón **On/Off** para apagar el aparato.

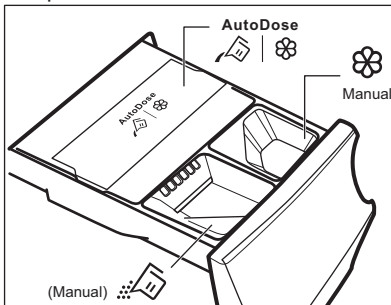

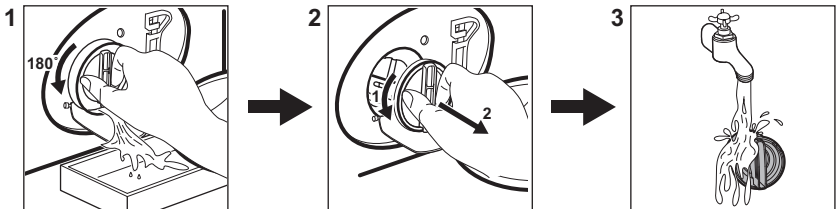

## 21.2 Limpieza del filtro de la bomba de desagüe



Limpie el filtro periódicamente y, sobre todo, si aparece el código de alarma **E2** en la pantalla.

## 21.3 Programas

Programas	Carga	Descripción del producto
<b>Eco 40-60</b>	10.0 kg	Ciclo de baja energía para algodón. Disminuye la temperatura y prolonga el tiempo para lograr buenos resultados de lavado.
<b>Algodón</b>	10.0 kg	Tejidos de algodón blancos y de color. Ideal para suciedad normales e intensa.
<b>Sintéticos</b>	4.0 kg	Prendas sintéticas o de tejido mixto.
<b>Delicados</b>	2.0 kg	Tejidos delicados como acrílicos, viscosa y poliéster.
 <b>Lana\A mano</b>	1.5 kg	Lana lavable a máquina, lana lavable a mano y delicados.
 <b>Outdoor</b>	2.0 kg	Ropa deportiva moderna de intemperie.
Limpieza Máquina	-	Ciclo de mantenimiento para la limpieza del tambor.
Camisas 20´-Lava+Seca 60´	1.0 kg	Programa corto para camisas sintéticas mixtas de hasta 1 kg.
<b>MixLoad</b>	5.0 kg	Prendas de algodón y sintéticas. Este programa asegura un buen rendimiento de lavado en poco tiempo.
 <b>Higienizar</b>	10.0 kg	Prendas de algodón blanco. Este programa elimina más del 99,99 % de las bacterias y virus <sup>1)</sup> También garantiza una reducción adecuada de los alérgenos.
<b>Aclarado</b>	10.0 kg	Todos los tejidos, excepto lana y tejidos muy delicados. Programa para aclarado y centrifugado.
<b>Centrifugar \ Drenar</b>	10.0 kg	Para centrifugar la colada y drenar el agua del tambor. Todos los tejidos, excepto lana y tejidos delicados.

<sup>1)</sup> analizados para Staphylococcus aureus, Enterococcus faecium, Candida albicans, Pseudomonas aeruginosa y MS2 Bacteriophage en una prueba externa realizada por Swisstat Testmaterialien AG en 2021 (informe de prueba n.º 202120117).



## 22. ASPECTOS MEDIOAMBIENTALES

Recicle los materiales con el símbolo . Coloque el material de embalaje en los contenedores adecuados para su reciclaje. Ayude a proteger el medio ambiente y la salud pública, así como a reciclar residuos de aparatos eléctricos y electrónicos. No deseche los aparatos

marcados con el símbolo  junto con los residuos domésticos. Lleve el producto a su centro de reciclaje local o póngase en contacto con su oficina municipal.







The software in this product contains components that are based on free and open source software. AEG gratefully acknowledges the contributions of the open software and robotics communities to the development project.

To access the source code of these free and open source software components whose license conditions require publishing, and to see their full copyright information and applicable license terms, please visit: <http://aeg.opensourcerepository.com> (folder NIUS)