

▶ LWR7196U4B

ES Manual de instrucciones
Lavadora-secadora

USER MANUAL



AEG

CONTENIDO

1. INFORMACIÓN SOBRE SEGURIDAD	3
2. INSTRUCCIONES DE SEGURIDAD	6
3. DESCRIPCIÓN DEL PRODUCTO	9
4. DATOS TÉCNICOS.....	9
5. INSTALACIÓN.....	10
6. PANEL DE MANDOS.....	15
7. MANDO Y BOTONES.....	17
8. PROGRAMAS.....	20
9. ANTES DEL PRIMER USO.....	29
10. AJUSTES.....	29
11. USO DIARIO.....	30
12. USO DIARIO - LAVADO Y SECADO.....	35
13. USO DIARIO - SOLO SECADO.....	37
14. PELUSA EN LOS TEJIDOS.....	38
15. CONSEJOS.....	39
16. MANTENIMIENTO Y LIMPIEZA.....	41
17. SOLUCIÓN DE PROBLEMAS.....	47
18. VALORES DE CONSUMO.....	52
19. ASPECTOS MEDIOAMBIENTALES.....	54

PARA UNOS RESULTADOS PERFECTOS

Gracias por elegir este producto AEG. Lo hemos creado para brindarle un rendimiento impecable durante muchos años, con tecnologías innovadoras que lo ayudan a simplificar la vida, características que quizás no encuentre en los electrodomésticos comunes. Dedique unos minutos a leer este documento para sacarle el máximo partido.

Visite nuestro sitio web para:



Obtener consejos, folletos, soluciones a problemas e información de servicio y reparación:

www.aeg.com/support



Registrar su producto para recibir un mejor servicio:

www.registreaeg.com



Comprar accesorios, artículos de consumo y piezas de recambio originales para su aparato:

www.aeg.com/shop

ATENCIÓN AL CLIENTE Y SERVICIO

Le recomendamos que utilice recambios originales.

Cuando se ponga en contacto con nuestro Centro de servicio técnico, asegúrese de tener los siguientes datos disponibles: Modelo, código numérico del producto (PNC), número de serie.

La información se encuentra en la placa de características.

 Advertencia / Precaución - Información sobre seguridad

 Información general y consejos

 Información relativa al medioambiente

Salvo modificaciones.

1. INFORMACIÓN SOBRE SEGURIDAD



Antes de comenzar la instalación y el uso de este aparato, lea atentamente las instrucciones suministradas.

El fabricante no se hace responsable de lesiones o daños producidos como resultado de una instalación o un uso incorrectos. Conserve siempre estas instrucciones en lugar seguro y accesible para futuras consultas.

1.1 Seguridad de niños y personas vulnerables



ADVERTENCIA!

Existe riesgo de sufrir asfixia, lesiones o incapacidad permanente.

- Este aparato puede ser utilizado por niños de 8 años en adelante y personas cuyas capacidades físicas, sensoriales o mentales estén disminuidas o que carezcan de la experiencia y conocimientos suficientes para manejarlo, siempre que cuenten con las instrucciones o la supervisión sobre el uso del electrodoméstico de forma segura y comprendan los riesgos.
- Es necesario mantener alejados del aparato a los niños de entre 3 y 8 años, así como a las personas con minusvalías importantes y complejas, salvo que estén bajo supervisión continua.
- Es necesario mantener alejados del aparato a los niños de menos de 3 años salvo que estén bajo supervisión continua.
- Es necesario vigilar a los niños para que no jueguen con el aparato.
- Mantenga todo el material de embalaje fuera del alcance de los niños y deséchelo de forma adecuada.

- Mantenga los detergentes fuera del alcance de los niños.
- Mantenga a los niños y mascotas alejados del aparato cuando la puerta se encuentre abierta.
- Si este aparato tiene un bloqueo de seguridad para niños, debe activarlo.
- La limpieza y mantenimiento de usuario del producto no podrán ser realizados por niños sin supervisión.

1.2 Instrucciones generales de seguridad

- Este aparato está diseñado únicamente para lavar y secar prendas a máquina a nivel doméstico.
- No utilice la función de secado si la colada se ha ensuciado con productos químicos industriales.
- Este aparato está diseñado para uso doméstico en interiores.
- Este aparato se puede utilizar en oficinas, habitaciones de hotel, habitaciones de Bed&Breakfast, casas de campo y otros alojamientos similares donde dicho uso no exceda (en promedio) los niveles de uso doméstico.
- No cambie las especificaciones de este aparato.
- El aparato debe instalarse como producto independiente o debajo de la encimera de cocina si el espacio lo permite.
- El aparato no se debe instalar detrás de puertas que puedan bloquearse, de puertas correderas o de puertas con bisagras por el lado contrario al del aparato que impidan la apertura completa de la puerta.
- Conecte el enchufe a la toma de corriente únicamente cuando haya terminado el proceso de instalación. Asegúrese de que el enchufe esté accesible después de la instalación.
- Vigile que ninguna alfombra, estera ni cualquier otra cobertura del suelo obstruya las aberturas de ventilación de la base.

- **ADVERTENCIA:** El aparato no se debe alimentar a través de un dispositivo de conmutación externo, como un temporizador, ni conectarse a un circuito que se encienda y apague regularmente por un servicio público.
- Asegúrese de que la sala donde se instala el aparato esté bien ventilada para evitar el reflujo de gases no deseados al recinto procedentes de aparatos que utilicen otros combustibles, como llamas abiertas.
- El aire de extracción no debe descargarse en un tubo de ventilación usado para evacuar humos de aparatos que funcionen con gas u otros combustibles.
- La presión de trabajo del agua en el punto de entrada situado en la conexión de la toma debe oscilar entre 0,5 bar (0,05 MPa) y 10 bar (1,0 MPa).
- La carga máxima del aparato es de 9.0 kg. No supere la carga máxima de cada programa (consulte el capítulo "Programas").
- El aparato debe conectarse a la toma de agua utilizando los nuevos juegos de tubos suministrados, o cualquier otro juego nuevo suministrado por el servicio técnico autorizado.
- No deben reutilizarse los tubos antiguos.
- Si el cable de alimentación sufre algún daño, el fabricante, su servicio técnico autorizado o un profesional tendrán que cambiarlo para evitar riesgos.
- Limpie las pelusas por los restos de embalaje que se hayan acumulado alrededor del aparato.
- Las prendas que se hayan ensuciado con sustancias como aceite vegetal o mineral, acetona, alcohol, gasolina, queroseno, quitamanchas, aguarrás, ceras y quitaceras se deben lavar por separado con una cantidad adicional de detergente antes de secarlas en la lavadora-secadora.
- No utilice el aparato si los productos se han manchado con químicos industriales.
- No seque prendas no lavadas en la lavadora-secadora.

- Las prendas como gomaespuma (espuma de látex), gorros de ducha, tejidos impermeables, prendas y artículos forrados de goma o almohadas con rellenos de gomaespuma no se deben secar en la lavadora-secadora.
- Los suavizantes o productos similares se deben utilizar tal y como se especifica en las instrucciones del fabricante del producto.
- Retire todos los objetos que puedan suponer riesgo de incendio, como encendedores o cerillas.
- **ADVERTENCIA:** No detenga nunca una lavadora-secadora de tambor antes de finalizar el ciclo de secado a menos que todas las prendas se retiren rápidamente y se extiendan para disipar el calor residual.
- La parte final del ciclo de la lavadora-secadora se produce sin calor (ciclo de enfriamiento) para garantizar que las prendas queden a una temperatura que no las dañe.
- No utilice agua pulverizada a alta presión ni vapor para limpiar el aparato.
- Limpie el aparato con un paño humedecido. Utilice solo detergentes neutros. No utilice productos abrasivos, estropajos duros, disolventes ni objetos de metal.
- Antes de realizar tareas de mantenimiento, apague el aparato y desenchúfelo de la toma de corriente.

2. INSTRUCCIONES DE SEGURIDAD

2.1 Instalación



La instalación debe realizarse conforme a las normas vigentes.

- Siga las instrucciones de instalación suministradas con el aparato.
- No instale ni utilice el aparato si la temperatura puede ser inferior a 0°C o si está expuesto a la intemperie.
- Mantenga siempre vertical del aparato cuando se desplace.
- Compruebe que el aire circula libremente entre el aparato y el suelo.
- Retire todo el embalaje y los pasadores de transporte.
- El área del suelo donde se instala el aparato debe ser plana, estable, resistente al calor y limpia.
- Guarde los pasadores de transporte en lugar seguro. Si necesita desplazar el aparato en el futuro, debe recolocarlos para bloquear el tambor y evitar daños internos.

- Tenga cuidado al mover el aparato, porque es pesado. Utilice siempre guantes de protección y calzado cerrado.
- No instale ni utilice un aparato dañado.
- No coloque el aparato donde la puerta no se pueda abrir completamente.
- Ajuste las patas para disponer del espacio necesario entre el aparato y el suelo.
- Cuando el aparato esté colocado en su posición permanente, compruebe si está correctamente nivelado con ayuda de un nivel de burbuja. De no estarlo, ajuste las patas hasta que lo esté.
- No utilices ninguna manguera de extensión si la manguera de entrada es demasiado corta. Ponte en contacto con el servicio técnico autorizado para sustituir la manguera de entrada.
- Al desembalar el aparato, es posible ver agua que cae de la manguera de desagüe. Esto se debe a la prueba con agua del aparato en la fábrica.
- Puede alargar la manguera de desagüe hasta un máximo de 400 cm. Póngase en contacto con el servicio técnico autorizado para el otro tubo de desagüe y la extensión.
- Asegúrese de que haya acceso al grifo después de la instalación.

2.2 Conexión eléctrica



ADVERTENCIA!

Riesgo de incendios y descargas eléctricas.

- **ADVERTENCIA:** Este aparato está diseñado para instalarse/conectarse a una conexión a tierra del edificio.
- Utilice siempre una toma con aislamiento de conexión a tierra correctamente instalada.
- No utilice adaptadores de enchufes múltiples ni cables prolongadores.
- No desconecte el aparato tirando del cable de conexión a la red. Tire siempre del enchufe.
- No toque el cable de red ni el enchufe con las manos mojadas.

2.3 Conexión de agua

- El agua de entrada no debe superar los 25 °C.
- No provoque daños en los tubos de agua.
- Antes de conectar a nuevas tuberías o tuberías que no se hayan usado durante mucho tiempo, o donde se hayan realizado trabajos o se hayan conectado dispositivos nuevos (contadores de agua, por ejemplo), deje correr el agua hasta que esté limpia.
- Asegúrese de que no haya fugas de agua visibles durante y después del primer uso del aparato.

2.4 Uso del aparato



ADVERTENCIA!

Podrían producirse lesiones, descargas eléctricas, incendios, quemaduras o daños en el aparato.

- No coloque productos inflamables o artículos mojados con productos inflamables dentro, cerca o sobre el aparato.
- No toque el cristal de la puerta mientras esté en marcha un programa. El cristal puede estar caliente.
- No seque prendas dañadas (rasgadas, deshilachadas) que tengan acolchados o rellenos.
- Si ha lavado la ropa con un quitamanchas, realice un ciclo de aclarado adicional antes de iniciar el ciclo de secado.
- Asegúrese de sacar todos los objetos metálicos de la colada.
- Seque únicamente prendas aptas para secar en el aparato. Siga las instrucciones de limpieza de la etiqueta de la prenda.
- No se siente ni se ponga de pie sobre la puerta abierta del aparato.
- No seque prendas empapadas en el aparato.
- No deje que los objetos calientes toquen las partes de plástico del aparato.

- Retire una bola de detergente (si la usa) antes de iniciar un programa de secado.
- No utilice una bola dosificadora de detergente si selecciona un programa sin pausas.

2.5 Asistencia técnica

- Para reparar el aparato, póngase en contacto con el centro de servicio autorizado. Utilice solamente piezas de recambio originales.
- Tenga en cuenta que la autorreparación o la reparación no profesional puede tener consecuencias de seguridad y podría anular la garantía.
- Los siguientes repuestos estarán disponibles durante 10 años después de que el modelo se haya retirado: motor y cepillos de motor, transmisión entre el motor y el tambor, bombas, amortiguadores y muelles, tambor de lavado, araña del tambor y rodamientos de bolas relacionados, calentadores y elementos de calefacción, incluidas las bombas de calor, tuberías y equipos relacionados, incluidas las mangueras, válvulas, filtros y aquastops, placas de circuitos impresos, pantallas electrónicas, interruptores de presión, termostatos y sensores, software y firmware, incluido el software de restablecimiento, puerta, bisagra de la

puerta y sellos, otros sellos, conjunto de bloqueo de la puerta, periféricos de plástico como los dosificadores de detergente. Tenga en cuenta que algunas de estas piezas de recambio solo están disponibles para los reparadores profesionales, y que no todas las piezas de recambio son relevantes para todos los modelos.

- En cuanto a la(s) bombilla(s) de este producto y las de repuesto vendidas por separado: Estas bombillas están destinadas a soportar condiciones físicas extremas en los aparatos domésticos, como la temperatura, la vibración, la humedad, o están destinadas a señalar información sobre el estado de funcionamiento del aparato. No están destinadas a utilizarse en otras aplicaciones y no son adecuadas para la iluminación de estancias domésticas.

2.6 Eliminación

- Desconecte el aparato de la red eléctrica y del suministro de agua.
- Corte el cable eléctrico cerca del aparato y deséchelo.
- Retire el pestillo de la puerta para evitar que los niños o las mascotas queden atrapados en el tambor.
- Deseche el aparato de acuerdo con los requisitos de la normativa local con respecto residuos de aparatos eléctricos y electrónicos (WEEE/RAEE).

3. DESCRIPCIÓN DEL PRODUCTO

3.1 Descripción general del aparato

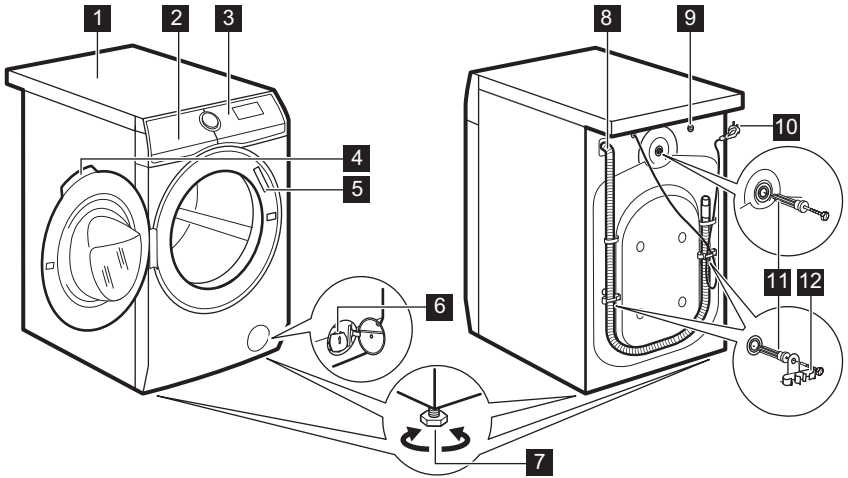

- 1** Encimera
- 2** Dosificador de detergente
- 3** Panel de control
- 4** Tirador de la puerta
- 5** Placa de características
- 6** Filtro de la bomba de desagüe
- 7** Patas para la nivelación del aparato
- 8** Manguera de desagüe
- 9** Conexión de la manguera de entrada
- 10** Cable de alimentación
- 11** Pasadores de transporte
- 12** Soporte de la manguera

<table style="border: 1px solid black; padding: 5px;"> <tr> <td style="width: 20px;">A</td> <td style="border-bottom: 1px solid black;">Mod. xxxxxxxxx</td> </tr> <tr> <td>B</td> <td style="border-bottom: 1px solid black;">Prod.No. 91000000 00</td> </tr> <tr> <td>C</td> <td style="border-bottom: 1px solid black;">000V - 00Hz 0000 W ➡ 00A</td> </tr> <tr> <td>D</td> <td style="border-bottom: 1px solid black;">Ser.No. 00000000</td> </tr> </table>	A	Mod. xxxxxxxxx	B	Prod.No. 91000000 00	C	000V - 00Hz 0000 W ➡ 00A	D	Ser.No. 00000000	<p>La placa de características informa:</p> <p>A. nombre del modelo B. número de producto C. clasificaciones eléctricas D. número de serie</p>
A	Mod. xxxxxxxxx								
B	Prod.No. 91000000 00								
C	000V - 00Hz 0000 W ➡ 00A								
D	Ser.No. 00000000								

4. DATOS TÉCNICOS

Dimensiones	Ancho / alto / fondo total	59.7 cm /84.7 cm /57.6 cm
Conexión eléctrica	Voltaje	230 V
	Energía general	2100 W
	Fusible	10 A
	Frecuencia	50 Hz

Nivel de protección contra la entrada de partículas sólidas y humedad asegurada por la tapa protectora, excepto cuando el equipo de baja tensión no tiene protección contra la humedad		IPX4
Suministro de agua ¹⁾		Agua fría
Presión del suministro de agua	Mínimo	0,5 bar (0,05 MPa)
	Máximo	10 bar (1,0 MPa)
Carga de lavado máxima	Algodón	9.0 kg
Carga de secado máxima	Algodón	5.0 kg
	Sintéticos	3.0 kg
Velocidad Centrifuga	Velocidad de centrifugado máxima	1600 rpm

¹⁾ Conecta la manguera de entrada de agua a un grifo con rosca de 3/4" .

5. INSTALACIÓN



ADVERTENCIA!

Consulte los capítulos sobre seguridad.

5.1 Desembalaje



ADVERTENCIA!

Retire todo el embalaje y los pernos de transporte antes de instalar el aparato.



ADVERTENCIA!

Utilice los guantes.

1. Retire la película externa. Si es necesario, utilice un cúter.

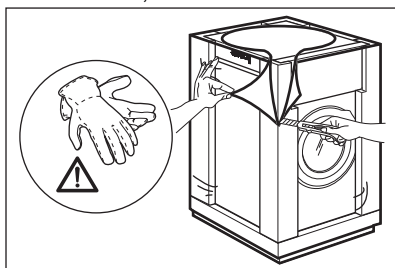

2. Retire la cubierta de cartón y los materiales del embalaje de poliestireno.

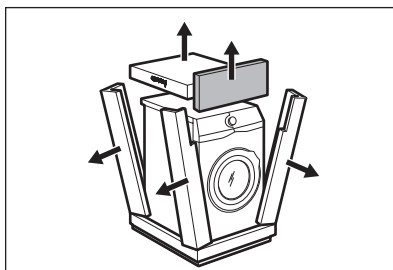

3. Retire la película interna.

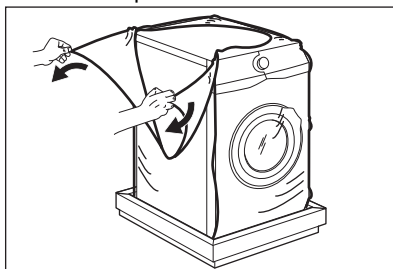

4. Abra la puerta y retire la pieza de poliestireno de la junta de la puerta y todos los elementos del tambor.

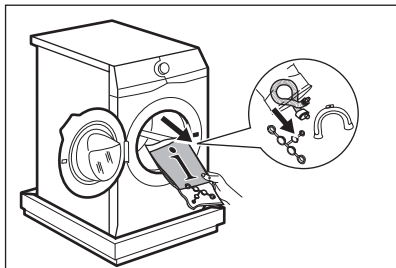

5. Apoye con cuidado el aparato sobre el lado posterior.
6. Extienda el material de embalaje de poliestireno frontal en el suelo debajo del aparato.

i Tenga cuidado para no dañar las mangueras.

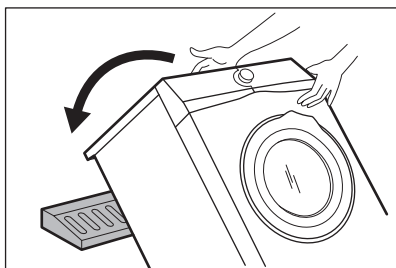

7. Retire la protección de poliestireno de la base.

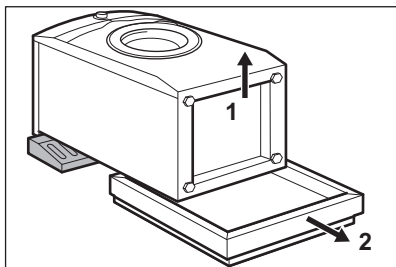

8. Levante el aparato hasta la posición vertical.

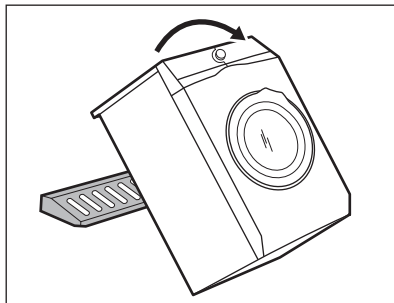

9. Retire el cable de alimentación y la manguera de desagüe de los soportes de la manguera.

i Es posible ver agua que cae de la manguera de desagüe. Esto se debe a la prueba con agua del aparato en la fábrica.

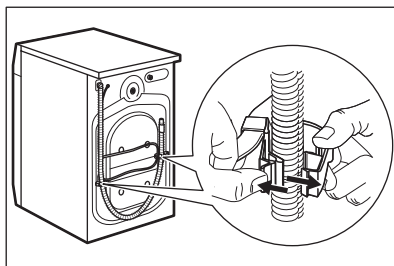

10. Suelte los tres pernos con la llave suministrada con el aparato.

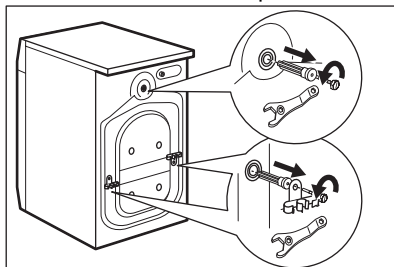

11. Extraiga los separadores de plástico.
12. Coloque los tapones de plástico que encontrará en la bolsa del manual del usuario en los orificios.

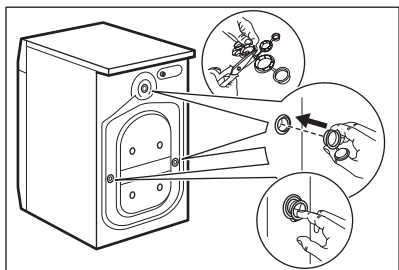

- i** Se recomienda guardar el embalaje y los pernos de transporte para cualquier movimiento del aparato.

5.2 Colocación y nivelado

1. Instale el aparato en el suelo sobre una superficie plana y rígida.

- i** Asegúrese de que las moquetas no impidan la circulación de aire por debajo del electrodoméstico. Cerciérese de que el aparato no entra en contacto con la pared u otros armarios de cocina.

2. Afloje o apriete las patas para ajustar el nivel.



ADVERTENCIA!

No coloque cartón, madera ni materiales equivalentes bajo las patas del aparato para ajustar el nivel.

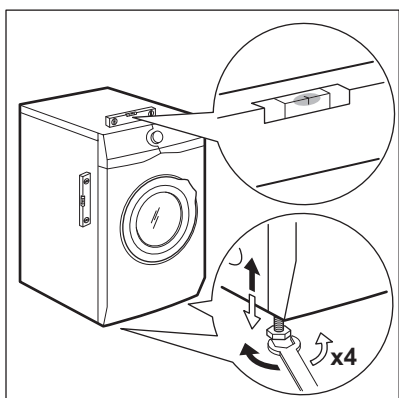

El aparato debe estar nivelado y estable.

- i** El ajuste correcto del nivel del aparato evita vibraciones, ruidos y el movimiento del aparato cuando está funcionando.

- i** Cuando el aparato se instala en un zócalo, utilice el accesorio descrito en el capítulo "Accesorios". Lea atentamente las instrucciones que se suministran con aparato y con el accesorio.

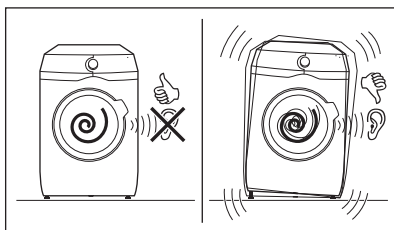

5.3 Tubo de entrada

1. Conecta la manguera de entrada de agua a la parte posterior del aparato.
2. Colócala hacia la izquierda o la derecha en función de la posición de la toma de agua.

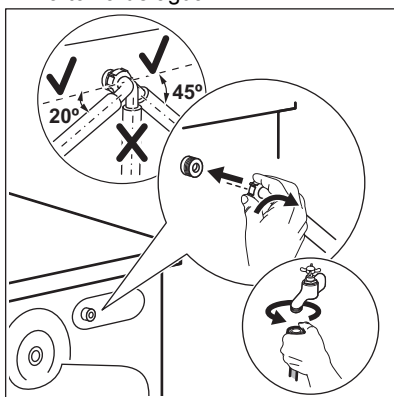

- i** Asegúrate de que la manguera de entrada no esté en posición vertical.

3. Si fuera necesario, afloja la tuerca anular para ajustarla en la posición correcta.

4. Conecta la manguera de entrada de agua a una toma de agua fría con rosca de 3/4".

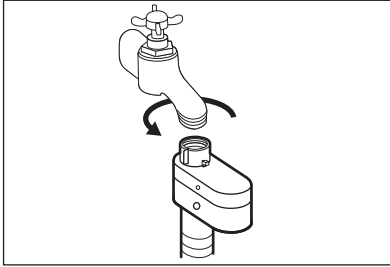

ADVERTENCIA!

El agua de entrada no debe superar los 25 °C.



PRECAUCIÓN!

Asegúrate de que no haya fugas en los acoplamientos.



No utilices ninguna manguera de extensión si la manguera de entrada es demasiado corta. Ponte en contacto con el servicio técnico para sustituir la manguera de entrada.

5.4 Dispositivo antifuga

El tubo de entrada tiene un dispositivo antifuga. Este dispositivo evita las fugas de agua del tubo por el desgaste normal.

El sector rojo de la ventana «A» muestra este fallo.

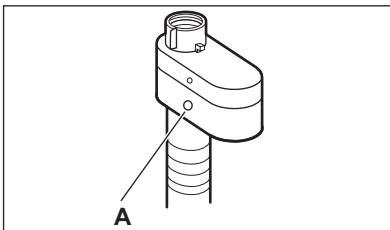

Si esto ocurre, cierre el grifo de agua y póngase en contacto con el servicio técnico para cambiar el tubo.

5.5 Desagüe

La manguera de desagüe debe colocarse a una altura mínima de 60 cm

y máxima de 100 cm con respecto al piso.



Puede extender la manguera de desagüe hasta un máximo de 400 cm. Póngase en contacto con el servicio técnico para la otra manguera de desagüe y la extensión.

Es posible conectar la manguera de desagüe de diferentes formas:

1. Haga una U con la manguera de desagüe y colóquela alrededor de la guía de plástico.

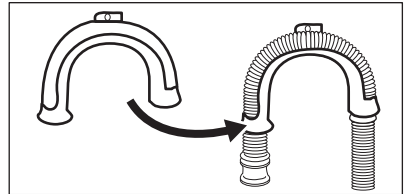

2. **En el borde de un fregadero** - Acople la guía al grifo de agua o a la pared.



Asegúrese de que la guía de plástico no se mueva cuando el aparato desagua.

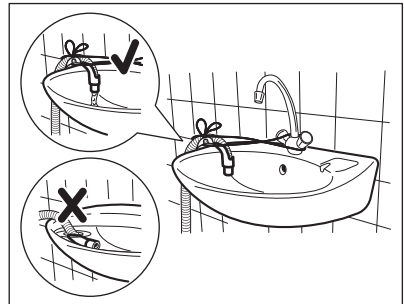

Asegúrese de que el extremo de la manguera de desagüe no esté sumergido en el agua. Puede que vuelva agua sucia al aparato.

3. **A un tubo vertical con orificio de ventilación** - Introduzca directamente la manguera de desagüe en un tubo. Consulte la ilustración.

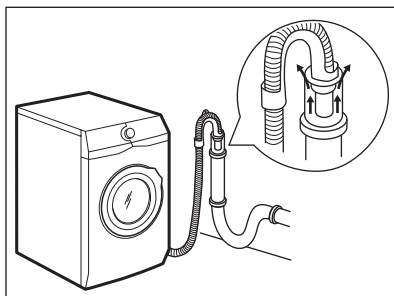

i El extremo de la manguera de desagüe siempre debe estar ventilado; es decir, el diámetro interno del tubo de desagüe (mín. 38 mm - mín. 1,5") debe ser mayor que el diámetro externo de la manguera de desagüe.

4. Si el extremo de la manguera de desagüe tiene este aspecto (véase el dibujo), podrá introducirlo directamente en el tubo vertical.

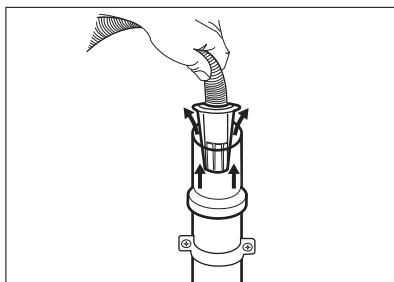

5. **Sin la guía de plástico de la manguera, a un desagüe de fregadero** - Coloque la manguera de desagüe en el sumidero y sujétela con una pinza. Consulte la ilustración.

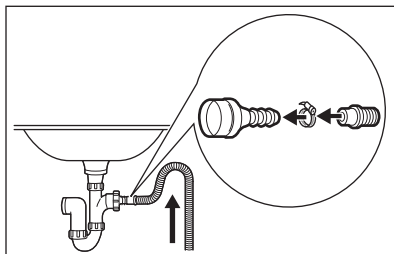

i Asegúrese de que la manguera de desagüe realiza un bucle para evitar que las partículas entren en el aparato desde el fregadero.

6. **Coloque directamente la manguera en un tubo de desagüe empotrado en la pared** y apriete con una abrazadera.

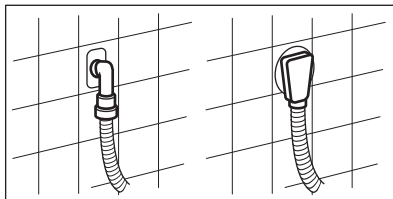

5.6 Conexión eléctrica

Al final de la instalación puede conectar el enchufe de la red a la toma de corriente.

La placa de características y el capítulo 'Datos técnicos' indican los valores eléctricos necesarios. Asegúrese de que son compatibles con la fuente de alimentación de la red.

Compruebe que la instalación eléctrica de su hogar está preparada para soportar la potencia máxima necesaria y tenga también en cuenta el resto de electrodomésticos

Conecte el aparato a una toma de corriente con puesta a tierra

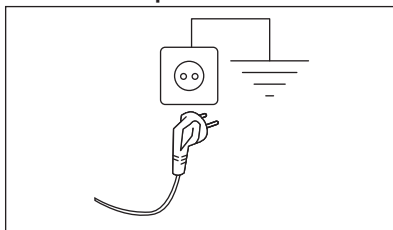

El cable de suministro eléctrico debe quedar en una posición fácilmente accesible una vez instalada la máquina

Para cualquier trabajo eléctrico necesario para la instalación de este aparato, póngase en contacto con nuestro Centro de servicio técnico autorizado.

El fabricante declina toda responsabilidad por los daños o las lesiones que puedan producirse si no se

respetan las indicaciones de seguridad anteriores.

6. PANEL DE MANDOS



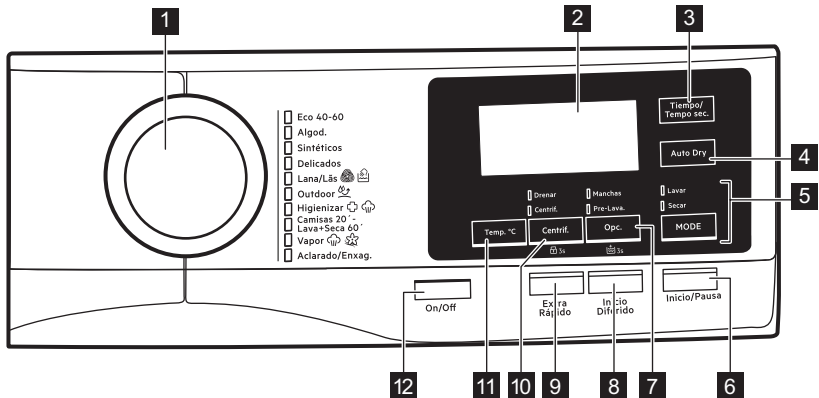





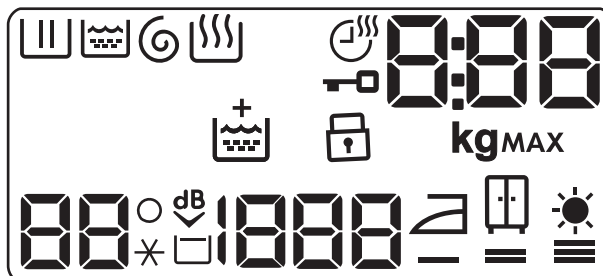







6.1 Descripción del panel de control



- 1** Selector de programas
- 2** Pantalla
- 3** Tiempo de Secado botón táctil
- 4** Auto Dry botón táctil
- 5** Botón táctil Modo y
 - Modo Lavar
 - Modo Secado
- 6** Inicio/Pausa botón táctil
- 7** Botón táctil Opción, opción de aclarado extra permanente 3s y
 - opción Manchas Difíciles
 - opción Prelavado
- 8** Inicio Diferido botón táctil
- 9** Extra Rápido botón táctil
- 10** Botón táctil Centrifugado, opción de bloqueo de seguridad para niños 3s y
 - opción Drenaje
 - opción Centrif.
- 11** Temperatura botón táctil
- 12** pulsador On/Off

6.2 Pantalla

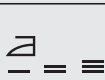

	Indicador de fase de lavado: parpadea durante la fase de prelavado y lavado.
	Indicador de fase de aclarado. Parpadea durante la fase de aclarado.
	Indicador de fase de centrifugado y desagüe. Parpadea durante la fase de centrifugado y desagüe.
	Indicador de fase de secado.
	Indicador de tiempo de secado.
	Indicador de puerta bloqueada.
	<p>El indicador digital puede mostrar:</p> <ul style="list-style-type: none"> • Duración del programa (por ejemplo, 2:40, fase de secado y/o lavado). • Tiempo de retardo (por ejemplo, 30' o 2h). • Fin de ciclo (). • Código de advertencia (por ejemplo, E20). • Indicador de carga máxima (). El valor se muestra durante tres segundos tras la selección del programa, alternado con la duración del ciclo. El icono kg parpadea durante la estimación de la carga de colada (consulte el apartado "Detección de carga PROSENSE").
MAX	Indicador de colada máxima. Parpadea cuando la colada supera la carga máxima del programa seleccionado. Si realiza un programa con el tambor sobrecargado, MAX también parpadea al final del programa.
	Opción permanente de aclarado extra.
	Indicador de bloqueo de seguridad para niños.
	Indicador de temperatura. El indicador _ _ * aparece cuando se selecciona un lavado en frío.
	Indicador de Extrasilencio.
	Indicador de agua en la cuba.
	Indicador de velocidad de centrifugado.
	Indicador de secado con plancha.
	Indicador de secado para armario.

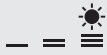

Indicador de secado extra.

7. MANDO Y BOTONES

7.1 On/Off

Pulse este botón durante unos segundos para encender o apagar el aparato. Se emiten dos tonos diferentes cuando se enciende o apaga el aparato.

Como la función de espera apaga automáticamente el aparato para reducir el consumo de energía en algunos casos, es posible que deba encender de nuevo el aparato.

Para obtener más información, consulte el apartado sobre la espera en el capítulo Uso diario.

7.2 Introducción





Las opciones/funciones no se pueden seleccionar en todos los programas de lavado. Consulte la compatibilidad entre opciones/funciones y programas de lavado en el capítulo "Tabla de programas". Una opción/función puede excluir otra; en este caso, el aparato no permite ajustar las opciones/funciones incompatibles juntas.

Asegúrese de que la pantalla y las teclas táctiles están siempre limpias y secas.

7.3 Temperatura

Cuando seleccione un programa de lavado, el aparato propondrá automáticamente una temperatura por defecto.

Toque este botón varias veces hasta que aparezca la temperatura deseada en pantalla.

Cuando la pantalla muestra los indicadores  y , el aparato no calienta el agua.

7.4 Centrifugado

Cuando se ajusta un programa, el aparato ajusta automáticamente la velocidad de centrifugado por defecto permitida.

Toque este botón repetidamente para:

- **Cambiar la velocidad de centrifugado.**



La pantalla muestra únicamente las velocidades de centrifugado disponibles para el programa seleccionado.

- **Activar la opción Agua en cuba.** El centrifugado final no se realiza. El agua del último aclarado no se desagua para que los tejidos no se arruguen. El programa de lavado termina con agua en el tambor.

La pantalla muestra el indicador . La puerta permanece bloqueada y el tambor gira regularmente para reducir las arrugas. Debe vaciar el agua para desbloquear la puerta.

Si toca el botón, Inicio/Pausa el aparato realiza la fase de centrifugado y desagua a continuación.



El aparato vacía el agua automáticamente después de unas 18 horas.

- **Activar la opción Extra Silencio.** Las fases de centrifugado intermedio y final se suprimen y el programa finaliza con agua en el tambor. Esto ayuda a reducir las arrugas.

La pantalla muestra el indicador . La puerta permanece bloqueada. El

tambor gira regularmente para reducir las arrugas. Debe vaciar el agua para desbloquear la puerta.

El programa es muy silencioso, por lo que es idóneo para el uso nocturno, cuando puede aprovechar tarifas eléctricas más económicas. En algunos programas, los aclarados se realizan con más agua.

Si toca el botón Inicio/Pausa, el aparato realiza únicamente la fase de desagüe.

 El aparato vacía el agua automáticamente después de unas 18 horas.

- **Active la opción de solo desagüe (omisión de las fases de lavado, aclarado y centrifugado):** Drenaje. El aparato realiza únicamente la fase de desagüe del programa de lavado seleccionado.

La pantalla muestra el indicador -- (frío), el indicador --- (sin centrifugado) y el indicador .

- **Ajuste la opción de solo centrifugado (omisión de las fases de lavado y aclarado):** Centrif..

 Antes de ajustar esta opción, seleccione un programa de lavado adecuado para las prendas. El aparato realiza el ciclo de centrifugado apropiado para la ropa (por ejemplo, para prendas sintéticas, seleccione primero el programa de lavado Sintéticos y después la opción Centrif.).



El aparato realiza únicamente la fase de centrifugado del programa de lavado seleccionado.

La pantalla muestra el indicador -- (frío), el indicador de fase  y la velocidad de centrifugado.

7.5 Opción

Pulse repetidamente este botón para activar una de las dos opciones.

El indicador correspondiente aparece en la pantalla.

- **Manchas Difíciles**  Seleccione esta opción para añadir una fase antimanchas a un programa para tratar con quitamanchas la ropa muy sucia o con manchas. Vierta el quitamanchas en el compartimento . El quitamanchas se añadirá en la fase correspondiente del programa de lavado.

 Esta opción no está disponible con temperatura inferior a 40 °C.

- **Prelavado**  Usa esta opción para añadir una fase de prelavado a 30 °C antes de la fase de lavado. Se recomienda usar esta opción en caso de ropa muy sucia, especialmente si contiene arena, polvo, barro y otras partículas sólidas.

 Las opciones pueden aumentar la duración del programa.

 Estas dos opciones no se pueden seleccionar a la vez.

7.6 Inicio Diferido

Con esta opción puede retrasar el inicio de un programa a una hora más adecuada.

Toque la tecla repetidamente para ajustar el inicio diferido que desee. El tiempo aumentará en intervalos de 30 minutos hasta los 90' y de 2 horas hasta las 20 h.

Tras iniciar el ciclo con el botón Inicio/Pausa, la pantalla muestra el tiempo de retardo seleccionado y el aparato inicia la cuenta atrás.

7.7 Extra Rápido

Con esta opción podrá reducir la duración del programa.

- Si su ropa tiene una suciedad normal o leve, se recomienda acortar el programa de lavado. Toque este

botón **una vez** para reducir la duración.

- En caso de una carga menor, toque este botón **dos veces** para ajustar un programa rápido adicional.

En la pantalla se ajusta como corresponde la duración del programa.

Cuando se activa este botón, el LED sobre ella se enciende.



Esta opción también se puede usar para acortar la duración del programa de vapor.

7.8 Tiempo de Secado

En el programa en el que se puede seleccionar, toque este botón para ajustar el tiempo que se adapte a los tejidos que tiene que secar (consulte la tabla "Secado temporizado"). La pantalla muestra el valor ajustado.

Cada toque de botón aumenta el valor de tiempo en 5 minutos.









No se pueden ajustar todos los valores de tiempo para diferentes tipos de tejidos.

7.9 Auto Dry

Toque este botón para ajustar uno de los 3 niveles de secado automático que ofrece el aparato.

En la pantalla se enciende el indicador de secado correspondiente:

-  =  **Seco plancha**: colada para planchar.
-  =  **Seco armario**: colada para guardar.
-  =  **Extra Seco**: colada para secar totalmente.



No se pueden ajustar todos los niveles automáticos para cada tipo de tejido.

7.10 Modo

Con esta tecla, un ciclo puede realizar:

- **Solo lavado** : se enciende el indicador Lavar.
- **Lavado y secado** : se encienden los indicadores Lavar y Secado.
- **Solo secado** : se enciende el indicador Secado.





7.11 Inicio/Pausa

Toque este botón Inicio/Pausa para arrancar, pausar o interrumpir el programa en curso.

8. PROGRAMAS

8.1 Tabla de programas

Programa Temperatura por defecto Rango de temperatura	Velocidad de centrifugado de referencia Rango de velocidades de centrifugado	Carga máxima	Descripción del programa
Eco 40-60 (modo de solo lavado) 40 °C ¹⁾	1600 rpm 1600 rpm - 400 rpm	9.0 kg	Algodón blanco y algodón de colores que no destiñen. Prendas con suciedad normal.
Eco 40-60 + Nivel seco armario (modo de lavado y secado) 40 °C ²⁾	1600 rpm 1600 rpm - 1000 rpm	5.0 kg	
Eco 40-60 + Nivel seco armario (modo de solo secado)	-	5.0 kg	Algodón blanco y algodón de colores que no destiñen.
Algodón 40 °C 95 °C - Frío	1600 rpm 1600 rpm - 400 rpm	9.0 kg	Algodón blanco y de color. Prendas con suciedad normal, muy sucias o poco sucias.
Sintéticos 40 °C 60 °C - Frío	1200 rpm 1200 rpm - 400 rpm	3.0 kg	Prendas sintéticas o de tejido mixto. Prendas con suciedad normal.
Delicados 30 °C 40 °C - Frío	1200 rpm 1200 rpm - 400 rpm	2.0 kg	Tejidos delicados como acrílicos, viscosa y mixtos que requieren un lavado más suave. Prendas con suciedad normal o poco sucias.
 Lana 40 °C 40 °C - Frío	1200 rpm 1200 rpm - 400 rpm	1.5 kg	Lana lavable a máquina y a mano y otros tejidos con el símbolo "lavado a mano" ³⁾ .

Programa Temperatura por defecto Rango de temperatura	Velocidad de centrifugado de referencia Rango de velocidades de centrifugado	Carga máxima	Descripción del programa
 Outdoor 30 °C 40 °C - Frío	1200 rpm 1200 rpm - 400 rpm	2.0 kg	<p> No utilice suavizante y asegúrese de que no haya restos de suavizante en el dosificador de detergente.</p> <p>Prendas de exterior, técnicas, tejidos deportivos, chaquetas impermeables y transpirables, chaquetas con forro extraíble o aislamiento interno.</p> <p> Al realizar un programa de lavado y secado combinados, la fase de secado también actúa como restauración del repelente de agua. Asegúrese de que la etiqueta de la prenda admite secado en secadora.</p>
 Higienizar 60 °C	1600 rpm 1600 rpm - 400 rpm	9.0 kg	<p>Prendas blancas de algodón. Este programa de lavado de alto rendimiento elimina más del 99,99 % de bacterias y virus⁴⁾ manteniendo la temperatura por encima de 60 °C durante toda la fase de lavado; una fase de aclarado garantiza una adecuada eliminación de detergente y de microorganismos. Este programa también garantiza una reducción adecuada de polen y alérgenos.</p>
Camisas 20´-Lava+Seca 60´ 30 °C 40 °C - 30 °C	1200 rpm	1.0 kg	<p>Programa para tratar hasta 1 kg de camisas sintéticas mixtas la carga solo en 20 minutos. Añada una fase de secado para tener un tratamiento completo de lavado y secado en 60 minutos.</p>

Programa Temperatura por defecto Rango de temperatura	Velocidad de centrifugado de referencia Rango de velocidades de centrifugado	Carga máxima	Descripción del programa
 Vapor		1.0 kg	<p>Prendas de algodón, sintéticas y mixtas. Ciclo especial de vapor sin lavado que se puede utilizar para preparar prendas secas para planchar o refrescar prendas que se han llevado una vez. Este programa reduce las arrugas, olores y relaja las fibras. No utilices ningún detergente. Una vez finalizado el programa, retire rápidamente la colada del tambor⁵⁾. Si fuese necesario eliminar manchas, hazlo mediante un lavado o un quitamanchas localizado. Los programas de vapor no realizan ningún ciclo higiénico. No utilices un programa de vapor con estos tipos de prendas:</p> <ul style="list-style-type: none"> • Prendas no aptas para secarse en secadora de tambor. • Artículos con la etiqueta "Limpieza en seco".

Programa Temperatura por defecto Rango de temperatura	Velocidad de centrifugado de referencia Rango de velocidades de centrifugado	Carga máxima	Descripción del programa
Aclarado	1600 rpm 1600 rpm - 400 rpm	9.0 kg	Para aclarar y centrifugar la colada. Todos los tejidos , excepto lana y tejidos muy delicados. Reduce la velocidad de centrifugado de acuerdo con el tipo de colada.

1) **Según el Reglamento de la Comisión UE 2019/2023.** Este programa a temperatura y velocidad de centrifugado predeterminadas, en el modo de solo lavado, con una capacidad nominal de 9.0 kg, es capaz de limpiar ropa de algodón normalmente sucia declarada lavable a 40 °C o 60 °C, junta en el mismo ciclo.



La temperatura alcanzada en la colada, la duración del programa y otros datos se encuentran en el capítulo "Valores de consumo".
Los programas más eficientes en términos de consumo de energía son generalmente aquellos que funcionan a temperaturas más bajas y con mayor duración.

2) **Según el Reglamento de la Comisión UE 2019/2023.** Este programa a temperatura y velocidad de centrifugado predeterminadas, en modo de lavado y secado, con capacidad nominal de 5.0 kg y con nivel Seco armario, realiza el ciclo de lavado y secado capaz de limpiar la ropa de algodón normalmente sucia declarada lavable a 40 °C o 60 °C, conjuntamente en el mismo ciclo y, después de la fase de secado, la ropa puede guardarse inmediatamente en un armario.

3) Durante este ciclo el tambor gira lentamente para garantizar el lavado suave. Podría parecer que el tambor no gira o que no lo hace correctamente, pero esto es normal para este programa.

4) Probado para Staphylococcus aureus, Enterococcus faecium, Candida albicans, Pseudomonas aeruginosa y bacteriófago MS2 en una prueba externa realizada por Swisstatest Testmaterialien AG en 2021 (informe de prueba N.º 202120117).

5) Si selecciona un programa de vapor con colada seca, al final del ciclo la colada puede estar húmeda. Deje secar las prendas al aire libre unos 10 minutos. Este programa no elimina olores especialmente intensos.

Programa										
Opciones	Eco 40-60	Algodón	Sintéticos	Delicados	 Lana	 Outdoor	 Higienizar	Camisas 20´-Lava+Seca 60´	 Vapor	Aclarado
Auto Dry	■ ■ ⁴⁾	■					■			

- 1) Antes de ajustar esta opción, seleccione un programa de lavado adecuado para las prendas. El aparato realiza el ciclo de centrifugado apropiado para la ropa (por ejemplo, para prendas sintéticas, seleccione primero el programa de lavado Sintéticos y después la opción Centrif.).
- 2) Esta opción no está disponible con temperatura inferior a 40 °C.
- 3) Si seleccionas la duración más breve, te recomendamos disminuir el volumen de la carga. Es posible cargar el aparato al máximo, pero los resultados de lavado podrían ser menos satisfactorios.
- 4) No seleccionable con el nivel seco plancha.

Detergentes adecuados para cada programa

Programa	Polvo uni-versal¹⁾	Líquido uni-versal	Líquido para ropa de color	Lanas delicadas	Especial
Eco 40-60	▲	▲	▲	--	--
Algodón	▲	▲	▲	--	--
Sintéticos	▲	▲	▲	--	--
Delicados	--	--	--	▲	▲
Lana	--	--	--	▲	▲
Outdoor	--	--	--	▲	▲
Higienizar	▲	▲	--	--	▲
Camisas 20´-Lava+Seca 60´	--	▲	▲	--	--

1) A una temperatura superior a 60 °C se recomienda el uso de detergente en polvo.

▲ = Recomendado
 -- = No recomendado

8.2 Woolmark Wool Care - Azul



- El ciclo de lavado de prendas de lana de esta lavadora ha sido aprobado por The Woolmark Company para el lavado de productos con la etiqueta de la prenda "lavado a mano" siempre que los productos se laven de acuerdo con las instrucciones de la etiqueta de la prenda y las emitidas por el fabricante de esta lavadora. M2103.
 - El ciclo de secado de lana de esta máquina ha sido ensayado y aprobado por The Woolmark Company. El ciclo es adecuado para el secado de prendas de lana con la etiqueta "lavar a mano", siempre que la ropa se lave en un ciclo de lavado a mano aprobado por Woolmark y el secado se realice siguiendo las instrucciones del fabricante. M2104 .
- El símbolo Woolmark es una marca de certificación en muchos países.

8.3 Vapor programas

Los programas Vapor se pueden utilizar para reducir las arrugas y los olores de las prendas (como algodón, sintéticos, tejidos mixtos, incluidas las delicadas) que solo necesitan refrescarse, en poco tiempo, evitando el lavado.

Las fibras del tejido se relajan y después el planchado es muy fácil. Una vez finalizado el ciclo, saque rápidamente las prendas del tambor.

La duración del ciclo se puede reducir hasta 15 minutos mediante la opción Extra Rápido .

NO establezca este modo con el siguiente tipo de artículos:

- Prendas no aptas para secarse en secadora de tambor.
- Artículos con la etiqueta "Limpieza en seco".

-  No utilice ningún detergente. Los programas Vapor no eliminan olores especialmente intensos y no realizan ningún ciclo higiénico. Después del tratamiento con vapor, las prendas pueden estar húmedas. Cuelgue las prendas durante unos minutos.

La fragancia (AEG Steam Fragrance)

El AEG Steam Fragrance permite refrescar incluso las prendas delicadas, eliminando arrugas y aportando frescura con una suave fragancia desarrollada exclusivamente por **AEG**. Al refrescar las prendas con vapor, en lugar de ejecutar ciclos de lavado completos, mantendrá las prendas con un aspecto y una sensación de nuevas durante más tiempo. Incluso puedes utilizar la fragancia de forma segura con los programas Cashmere y Vapor (si están disponibles) para tejidos delicados como la cachemira y la lana. Al introducir cargas más pequeñas, reduzca la dosis de la fragancia y la duración del ciclo: su ropa recuperará la sensación de "recién lavada" en solo quince minutos.

Lea atentamente las instrucciones suministradas con la fragancia.

NO HACER:



- Secar en secadora de tambor prendas tratadas con la fragancia. Sus beneficios se evaporarían.
- Usar la fragancia con fines distintos de los aquí descritos.
- Usar la fragancia con prendas nuevas. Las prendas nuevas pueden contener residuos de los productos de acabado, que son incompatibles.

-  La fragancia está disponible en la tienda de la web **AEG** o en un distribuidor autorizado.

8.4 Secado automático



Los tiempos de ciclo iniciales para programas con la opción Auto Dry son solo estimativos; el tiempo de secado real puede diferir ligeramente del tiempo indicado.

Nivel de secado	Tipo de tejido	Carga
 — = ≡ Extra Seco Para telas de toalla	Algodón y lino (albornoces, toallas de baño, etc.)	hasta 5.0 kg
 — = ≡ Seco Armario Para prendas que van a guardarse	Algodón y lino (albornoces, toallas de baño, etc.)	hasta 5.0 kg
	Tejidos sintéticos y mixtos (jerséis, blusas, ropa interior, ropa de hogar y de cama)	hasta 3.0 kg
	Tejidos delicados (tejidos acrílicos, viscosa y delicados mixtos)	hasta 2.0 kg
	Prendas de lana (suéteres de lana)	hasta 1.0 kg
	Ropa deportiva de exteriores (prendas de exterior, técnicas, tejidos deportivos, chaquetas impermeables y transpirables, chaquetas con forro)	hasta 2.0 kg
 — = ≡ Seco plancha Apto para planchado	Algodón y lino (sábanas, manteles, camisas, etc.)	hasta 5.0 kg

8.5 Secado temporizado

Nivel de secado	Tipo de tejido	Carga (kg) Velocidad de centrifugado (rpm)	Duración sugerida (min)
Extra Seco Para telas de toalla	Algodón y lino (albornoces, toallas de baño, etc.)	5.0 1600	170 - 190
		3.0 1600	110 - 130
		1.0 1600	50 - 60
Seco Armario Para prendas que van a guardarse	Algodón y lino (albornoces, toallas de baño, etc.)	5.0 1600	160 - 180
		3.0 1600	100 - 120
		1.0 1600	40 - 50
	Tejidos sintéticos y mixtos (jerséis, blusas, ropa interior, ropa de hogar y de cama)	3.0 1200	80 - 100
		1.0 1200	45 - 55
	Prendas delicadas (tejidos acrílicos, viscosa y delicados mixtos)	2.0 1200	100 - 120
		1.0 1200	60 - 80
Lana (suéteres de lana)	Ropa deportiva de exteriores (prendas de exterior, técnicas, tejidos deportivos, chaquetas impermeables y transpirables, chaquetas con forro)	1.0 1200	110 - 130
		2.0 1200	120 - 140
		1.0 1200	80 - 90
		5.0 1600	90 - 110
Seco plancha Apto para planchado	Algodón y lino (sábanas, manteles, camisas, etc.)	5.0 1600	90 - 110

Nivel de secado	Tipo de tejido	Carga (kg) Velocidad de centrifugado (rpm)	Duración su- gerida (min)
		3.0 1600	55 - 75
		1.0 1600	30 - 40

9. ANTES DEL PRIMER USO



Durante la instalación o antes del primer uso, es posible que observe agua en el aparato. Es agua residual que ha quedado en el aparato después de la prueba de funcionamiento de fábrica para garantizar que se entregue al cliente en perfectas condiciones de funcionamiento y no haya problemas.

1. Asegúrese de que se han quitado todos los pasadores de transporte del aparato.
2. Asegúrese de que hay suministro eléctrico y de que el grifo de agua está abierto.

3. Vierta 2 litros de agua en el compartimento de detergente marcado con .

De esta manera, se activa el sistema de desagüe.

4. Vierta una pequeña cantidad de detergente en el compartimento marcado con .
 5. Ajuste e inicie un programa para algodón a la temperatura más alta sin colada en el tambor.
- Así se eliminará toda la posible suciedad que haya en el tambor y la cuba.

10. AJUSTES

10.1 Bloqueo de seguridad

Con esta opción, puede evitar que los niños jueguen con el panel de control.

- Para **activar/desactivar** esta opción, pulse el botón Centrifugado hasta que el indicador  **se encienda/apague** en la pantalla.

Puede activar esta opción:

- Tras tocar el botón Inicio/Pausa : todos los botones y el selector de programas se desactivan (excepto el botón On/Off).
- Si no se toca el botón Inicio/Pausa : el aparato no puede ponerse en marcha.

El aparato memoriza la selección de esta opción después de apagarlo.

10.2 Señales acústicas

Para desactivar las señales acústicas cuando ha terminado el programa, toque Opción y los botones Inicio Diferido al mismo tiempo durante 3 segundos.



Las señales acústicas, seguirán activándose en caso de que el aparato presente una avería.

10.3 Aclarado extra permanente

Con esta opción puede activar de forma permanente un aclarado extra cuando configure un nuevo programa.

Para **activar/desactivar** esta opción, mantenga pulsado el botón Opción durante 3 segundos hasta que el indicador  se encienda/apague en la pantalla.

Cuando se activa, el aparato utiliza esta opción de forma predeterminada después de encenderla o cambiar/restablecer el programa.

 Esta opción aumenta la duración del programa.

11. USO DIARIO



ADVERTENCIA!

Consulte los capítulos sobre seguridad.

11.1 Activación del aparato

1. Enchufe el aparato a la toma de corriente.
2. Abra el grifo.
3. Pulse el botón On/Off durante unos segundos para activar el aparato. El indicador del botón Inicio/Pausa empieza a parpadear.

El selector de programas se ajusta automáticamente al programa por defecto y solo se enciende el indicador Lavar encima del botón Modo.

La pantalla muestra la carga máxima (durante unos segundos), la temperatura por defecto, la velocidad de centrifugado por defecto, los indicadores de las fases que forman el programa y la duración del ciclo.

11.2 Carga de la colada

1. Abra la puerta del aparato.
2. Sacuda las prendas antes de colocarlas en el aparato.
3. Coloca la colada en el tambor, una prenda cada vez.

Asegúrese de no poner demasiada colada en el tambor.

4. Cierra la puerta firmemente.

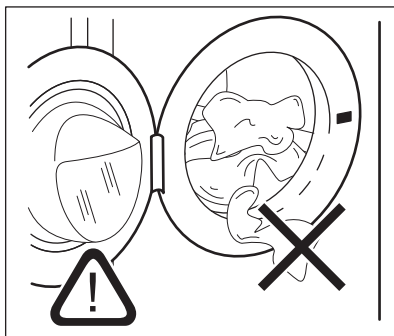

PRECAUCIÓN!

Asegúrese de que no queden prendas enganchadas entre la junta y la puerta. Existe el riesgo de fugas de agua o daños en la colada.





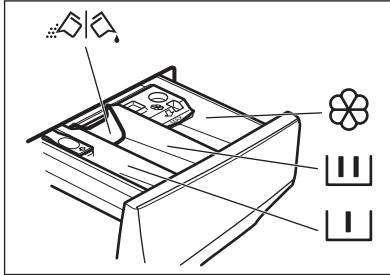

PRECAUCIÓN!

El lavado de manchas muy intensas de aceite o grasa puede dañar las piezas de goma de la lavadora.

11.3 Introducción del detergente y los aditivos



-  Compartimento de la fase de prelavado, programa de remojo o del quitamanchas.
-  Compartimento para la fase de lavado.
-  Compartimento para aditivos líquidos (suavizante, almidón).
- MAX** Nivel máximo para la cantidad de aditivos líquidos.
-  Tapa abatible para detergente líquido o en polvo.

 Siga siempre las instrucciones que encontrará en el envase de los productos de detergente, aunque se recomienda no superar el nivel máximo indicado (**MAX**). Esta cantidad garantizará no obstante los mejores resultados de lavado.

 Después de un ciclo de lavado, si fuera necesario, retire los restos de detergente del dosificador.

11.4 Compruebe la posición de la tapa

1. Tira del depósito del dosificador de detergente hasta el tope.
2. Presiona la palanca hacia abajo para retirar el dosificador.

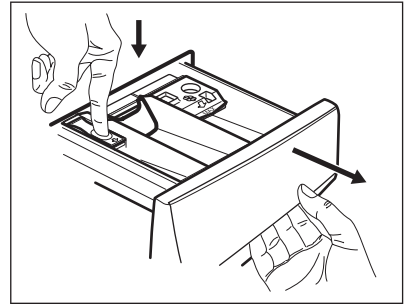

3. Para utilizar detergente en polvo, sube la aleta.

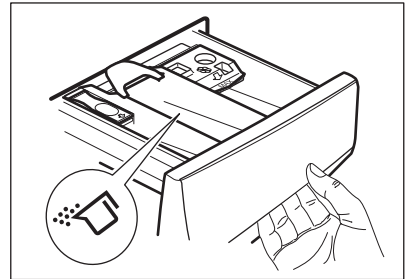

4. Para utilizar detergente líquido, baja la aleta.

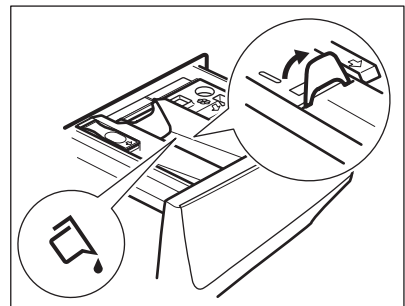



Con la tapa abatible en posición BAJADA:

- No utilice detergentes líquidos gelatinosos ni gruesos.
- No ponga más detergente líquido que el límite mostrado en la tapa abatible.
- No programes la fase de prelavado.
- No ajuste la función de Inicio retardado.

5. Mida el detergente y el suavizante.
6. Cierra con cuidado el dosificador de detergente.

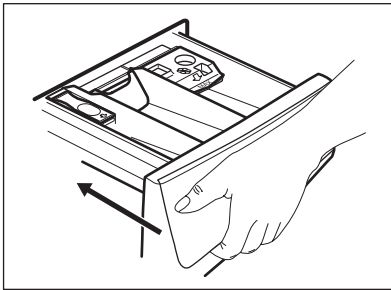

Asegúrate de que la aleta no impida el movimiento o el cierre del cajón.

11.5 Configurar un programa

1. Gire el selector para seleccionar el programa de lavado que desee. Se encenderá el indicador de programa correspondiente.

El indicador del botón Inicio/Pausa parpadea.

La pantalla muestra la carga declarada máxima del programa ajustado (solo unos segundos), la temperatura predeterminada, la velocidad predeterminada de centrifugado, los indicadores de la fase de lavado (en su caso) y la duración indicativa del programa.

2. Para cambiar la temperatura o la velocidad de centrifugado, toque los botones correspondientes.
3. Si lo desea, puede ajustar una o varias opciones tocando los botones correspondientes. Los indicadores correspondientes se encienden en la

pantalla y la información proporcionada cambia en consecuencia.



Para realizar solo el lavado, asegúrese de que solo esté encendido el indicador Lavar encima de la tecla Modo.



En caso de que una selección **no sea posible**, no se enciende ningún indicador y se emite una señal acústica.

11.6 Iniciar un programa

Toque el botón Inicio/Pausa para iniciar el programa.

El indicador relacionado deja de parpadear y permanece encendido.

En la pantalla, el indicador de la fase en curso comienza a parpadear.

El programa comienza, la puerta está cerrada. La pantalla muestra el indicador



La bomba de drenaje puede operar poco antes de que el aparato se llene de agua.

11.7 Inicio de un programa con el inicio diferido

1. Toque varias veces hasta que la pantalla muestre el retraso deseado. Se enciende el indicador Inicio Diferido.
2. Toque el botón Inicio/Pausa . El aparato empieza la cuenta atrás del inicio diferido. El programa se pone en marcha cuando termina la cuenta atrás.



La estimación ProSense se inicia al final de la cuenta atrás.

Cancelación del inicio diferido una vez iniciada la cuenta atrás

Para cancelar el inicio diferido:

1. Toque el botón Inicio/Pausa para pausar el aparato. El indicador correspondiente parpadea.

2. Toque el botón Inicio Diferido varias veces hasta que la pantalla muestre .
3. Vuelva a tocar el botón Inicio/Pausa para iniciar el programa inmediatamente.

Cambio del inicio diferido una vez iniciada la cuenta atrás

Para cambiar el inicio diferido:

1. Toque el botón Inicio/Pausa para pausar el aparato. El indicador correspondiente parpadea.
2. Toque repetidamente el botón Inicio Diferido hasta que la pantalla muestre el tiempo diferido deseado.
3. Vuelva a tocar el botón Inicio/Pausa para comenzar la nueva cuenta atrás.

11.8 Detección de ProSense Systemcarga

 La duración del programa en la pantalla se refiere a **una carga media/alta**.

Después de tocar el botón Inicio/Pausa , el indicador de carga máxima declarada se apaga, el indicador  parpadea y ProSense System inicia la detección de carga de la colada:

1. El aparato detecta la carga en los primeros 30 segundos, el indicador **kg** parpadea, el área de dígitos muestra ---- y pronto rota el tambor.
2. Al final de la detección de carga, el indicador **kg** deja de parpadear. La duración del programa se ajusta en consecuencia y puede aumentar o disminuir. Tras otros 30 segundos, empieza el llenado de agua.

Al final de la detección de carga, **en caso de sobrecarga del tambor**, el indicador **MAX** parpadea en la pantalla.

En este caso, y durante otros 30 segundos, es posible hacer una pausa en el aparato y quitar las prendas que sobran.

Una vez quitadas, toque el botón Inicio/Pausa para empezar el programa de nuevo. La fase ProSense System se puede repetir hasta tres veces (véase el punto 1).

Importante Si la cantidad de colada no se reduce, el programa de lavado empieza de todas formas a pesar de la sobrecarga. En este caso, no es posible garantizar los mejores resultados de lavado.

 Transcurridos unos 20 minutos del inicio del programa, se puede ajustar de nuevo su duración en función de la capacidad de absorción de agua de los tejidos.

 La detección ProSense System se lleva a cabo únicamente con programas de lavado completos (sin seleccionar un salto de fase).

 ProSense System no está disponible con algunos programas, como Lana, programas con ciclos cortos y sin fase de lavado.

11.9 Indicadores de la fase de programa

Cuando empieza el programa, el indicador de la fase en curso parpadea y los demás indicadores de fase están fijos.

P. ej., la fase de lavado o prelavado

están en marcha: 

Cuando termina la fase, el indicador correspondiente deja de parpadear y permanece fijo. El indicador de la siguiente fase empieza a parpadear.

P. ej., la fase de aclarado está en

marcha: 

Si selecciona un programa de vapor, el indicador  de la fase de vapor se enciende.

11.10 Interrupción de un programa y cambio de las opciones

Cuando el programa está en marcha, puede cambiar **solo algunas** opciones:

1. Toque el botón Inicio/Pausa .
El indicador correspondiente parpadea.
2. Cambie las opciones. La información mostrada en la pantalla cambia en consecuencia.
3. Toque de nuevo el botón Inicio/Pausa .

El programa de lavado continúa.

11.11 Cancelación de un programa en curso

1. Pulse el botón On/Off para cancelar el programa y apagar el aparato.
2. Pulse el botón On/Off de nuevo para encender el aparato.

Ahora puede elegir un nuevo programa de lavado.



Si la fase ProSense ya se ha realizado y se ha iniciado el llenado de agua, el nuevo programa empieza **sin repetir la fase ProSense**. El agua y el detergente no se drenan para evitar que se malgasten. La pantalla muestra la duración máxima del programa y la actualiza unos 20 minutos después del inicio del nuevo programa.

11.12 Apertura de la puerta - Adición de prendas

Mientras un programa o el inicio diferido están en marcha, la puerta del aparato está bloqueada.



Si la temperatura y el nivel de agua del tambor son demasiado elevados y/o el tambor sigue girando, no se puede abrir la puerta.

1. Toque el botón Inicio/Pausa .
En la pantalla se apaga el indicador de bloqueo de la puerta correspondiente.

2. Abra la puerta del aparato. Si es necesario, añada o retire las prendas.
3. Cierre la puerta y toque el botón Inicio/Pausa .
El programa o el inicio diferido continúan.
4. La puerta puede abrirse cuando ha terminado el programa, o ajustar el programa/la opción de centrifugado o descarga y después pulsar el botón Inicio/Pausa .

11.13 Fin del programa

Cuando haya finalizado el programa, el aparato se para automáticamente. Suenan las señales acústicas, si están activadas.

En la pantalla, todos los indicadores de la fase de lavado pasan a estar fijos y la zona de tiempo muestra

El indicador del botón Inicio/Pausa se apaga.

La puerta se desbloquea y el indicador se apaga.

MAX parpadea al final del programa si el tambor está sobrecargado.

1. Pulse el botón On/Off para apagar el aparato.
Cinco minutos después de finalizar el programa, la función de ahorro de energía apaga automáticamente el aparato.













Cuando se vuelve a encender el aparato, la pantalla muestra el final del último programa seleccionado. Gire el selector de programas para ajustar un nuevo ciclo.

2. Retire la colada del aparato.
3. Asegúrese de que el tambor está totalmente vacío.
4. Deje la puerta y el depósito de detergente ligeramente entreabiertos para evitar la formación de moho y olores desagradables.
5. Cierre la llave de paso.

11.14 Desagüe del agua tras el final del ciclo

Si se ha seleccionado un programa u opción que no vacía el agua del último aclarado, el programa termina, pero:

- La pantalla muestra el indicador , el indicador de opción  o  y el indicador de puerta bloqueada . El indicador de la fase de ejecución  parpadea.
- El tambor sigue girando a intervalos regulares para evitar arrugas en las prendas.
- La puerta permanece bloqueada.
- Debe drenar el agua para poder abrir la puerta:
 1. Si fuera necesario, toque el botón Centrifugado para reducir la velocidad de centrifugado sugerida por el aparato.
 2. Toque el botón Inicio/Pausa :
 - Si ha ajustado , el aparato desagua y centrifuga.
 - Si ha ajustado , el aparato solo desagua.

El indicador de opción  o  se apaga, mientras que el indicador  parpadea y después se apaga.

3. Cuando el programa termina y el indicador de bloqueo de la puerta  se apaga, puede abrir la puerta.

4. Pulse el botón On/Off durante unos segundos para apagar el aparato.



En cualquier caso, el aparato desagua automáticamente después de unas 18 horas.

11.15 Opción de espera

La función de espera apaga automáticamente el aparato para reducir el consumo de energía cuando:

- No uses el aparato durante 5 minutos antes de tocar el botón Inicio/Pausa . Pula el botón On/Off para encender de nuevo el aparato.
- 5 minutos después de que termine el programa de lavado Pula el botón On/Off para encender de nuevo el aparato. La pantalla muestra el final del último programa ajustado. Gire el selector de programas para ajustar un nuevo ciclo.



Si selecciona un programa o una opción que finaliza con agua en el tambor, la función de espera **no desactiva** el aparato para recordarle que debe drenar el agua.

12. USO DIARIO - LAVADO Y SECADO



ADVERTENCIA! Consulte los capítulos sobre seguridad.



Este aparatos una lavaseadora automática.

12.1 Programas completos de lavado y secado

Programas de lavado y secado no automáticos

En algunos programas de lavado puede combinar los modos Lavar y Secado para realizar un programa completo de lavado y secado.

Siga estos pasos:

1. Después de cargar la colada y el detergente, pulse el botón On/Off

- durante unos segundos para activar el aparato.
2. Cargue la colada prenda por prenda.
 3. Añada el detergente y los aditivos en los compartimentos correspondientes.
 4. Gire el selector hasta el programa de lavado. La pantalla muestra la temperatura y el centrifugado predeterminados. Si fuera necesario, cámbielos en función de las características de la colada. La pantalla también muestra la carga máxima recomendada para la fase de lavado.
 5. Ajuste las opciones que desee, si están disponibles.
 6. Toque el botón Modo una vez para activar también la función de secado. Se encienden los indicadores Lavar y Secado. Los indicadores  y



— = ≡ aparecen en la pantalla.

La pantalla también muestra la carga máxima recomendada para un programa de lavado y secado (por ejemplo, 5.0 kg para algodón).

7. Ahora, puede elegir un nivel de secado automático o un secado temporizado específico.

12.2 Lavado y secado - Niveles automáticos

1. Toque la tecla Auto Dry repetidamente hasta que la pantalla muestre el nivel de secado necesario. Los indicadores de la pantalla se iluminan según corresponda:



- a. — = ≡ **Seco plancha:** para prendas de algodón;



- b. — = ≡ **Seco armario:** para prendas de algodón y sintéticas;



- c. — = ≡ **Extra seco:** para prendas de algodón.

El valor de tiempo de la pantalla es la duración de los ciclos de lavado y de

secado, calculados con una carga predeterminada.



Para obtener un buen secado usando menos energía en menos tiempo, el aparato no permite ajustar una velocidad de centrifugado demasiado baja con las prendas que van a lavarse y secarse.

2. Toque la tecla Inicio/Pausa para iniciar el programa. Se inicia la estimación PROSENSE.

En la pantalla se enciende el indicador

 de puerta bloqueada, empieza a parpadear el indicador de la fase en funcionamiento.

La pantalla muestra también el tiempo de programa restante.

12.3 Lavado y secado por tiempo

1. Toque el botón Tiempo de Secado repetidamente para ajustar el tiempo que desee (consulte la tabla "Secado por tiempo" en el capítulo "Programas"). El indicador de nivel secado se apaga y indicador  se enciende.

Cada toque de botón aumenta el valor de tiempo en 5 minutos. La pantalla muestra el nuevo valor de tiempo ajustado.

2. Toque Inicio/Pausa para iniciar el programa. Se inicia la estimación ProSense.

En la pantalla se enciende el indicador

 de puerta bloqueada y empieza a parpadear el indicador de la fase en funcionamiento.

La pantalla muestra también el tiempo de programa restante.

12.4 Al final del programa de secado

- El aparato se para automáticamente.
- Suenan las señales acústicas, si están activadas.
- Se enciende  en la pantalla.

- El indicador de la tecla Inicio/Pausa se apaga. El indicador de bloqueo de la puerta  se apaga.
- Pulse la tecla On/Off durante unos segundos para apagar el aparato.

 Unos minutos después de finalizar el programa, la función de ahorro de energía apaga automáticamente el aparato.

1. Retire la colada del aparato.
2. Asegúrese de que el tambor está totalmente vacío.

 Después de la fase de secado, limpie el tambor, la junta y el interior de la puerta con un paño húmedo.

13. USO DIARIO - SOLO SECADO





ADVERTENCIA!
Consulte los capítulos sobre seguridad.

 Este aparatos una lavasecadora automática.

13.1 Preparación para el secado

1. Pulse el botón On/Off durante unos segundos para activar el aparato.

 Con un programa de solo secado, la pantalla no muestra la carga máxima y se desactiva la estimación ProSense.





2. Cargue las prendas una a una.
3. Gire el selector de programas hasta el programa adecuado para secar las prendas.
4. Toque dos veces en Modo para excluir el lavado y realizar solo el secado. Se enciende el indicador Secado. Los indicadores  y



   aparecen en la pantalla.

 Al secar una colada grande, para obtener un buen resultado de secado debe asegurarse de que las prendas no están enrolladas y que se han distribuido uniformemente en el tambor.

13.2 Secado - Niveles automáticos

1. Toque la tecla Auto Dry repetidamente hasta que la pantalla muestre el nivel de secado necesario. Los indicadores de la pantalla se iluminan según corresponda:

a.     **Seco plancha:** para prendas de algodón;

b.    **Seco armario:** para prendas de algodón y sintéticas;

c.    **Extra seco:** para prendas de algodón.

En la pantalla se muestra la duración del programa de secado.

 Para obtener un buen secado usando menos energía en menos tiempo, el aparato no permite ajustar una velocidad de centrifugado demasiado baja con las prendas que van a lavarse y secarse.

2. Toque la tecla Inicio/Pausa para iniciar el programa. En la pantalla se enciende el indicador  de puerta bloqueada, empieza a parpadear el indicador de la fase en funcionamiento. La pantalla muestra también el tiempo de programa restante.

13.3 Secado por tiempo

1. Toque la tecla Tiempo de Secado repetidamente para ajustar el tiempo que desee (consulte la tabla "Secado por tiempo" en el capítulo "Programas"). El indicador de nivel secado se apaga y indicador  se enciende.

Cada toque de la tecla aumenta el valor de tiempo en 5 minutos. La pantalla muestra el nuevo valor de tiempo ajustado.



2. Toque Inicio/Pausa para iniciar el programa.

En la pantalla se enciende el indicador  de puerta bloqueada y empieza a parpadear el indicador de la fase en funcionamiento.

La pantalla muestra también el tiempo de programa restante.

13.4 Al final del programa de secado

- El aparato se para automáticamente.

- Suenan las señales acústicas, si están activadas.
- Se enciende  en la pantalla.
- El indicador de la tecla Inicio/Pausa se apaga. El indicador de bloqueo de la puerta  se apaga.
- Pulse la tecla On/Off durante unos segundos para apagar el aparato.



Unos minutos después de finalizar el programa, la función de ahorro de energía apaga automáticamente el aparato.

1. Retire la colada del aparato.
2. Asegúrese de que el tambor está totalmente vacío.



Después de la fase de secado, limpie el tambor, la junta y el interior de la puerta con un paño húmedo.

14. PELUSA EN LOS TEJIDOS

Durante la fase de lavado o secado, algunos tipos de tejidos (esponja, lana y sudaderas) pueden soltar pelusa.

La pelusa podría adherirse a los tejidos durante el siguiente ciclo.

Este inconveniente se acentúa con los tejidos técnicos.

Para evitar las pelusas en la colada:

- No lave tejidos oscuros tras haber lavado y secado tejidos claros (toalla de mano, lana y sudaderas), y al revés.
- Deje secar al aire este tipo de tejidos la primera vez que los lave.
- Limpie el filtro de desagüe
- Después de la fase de secado, limpie el tambor una vez vacío, la junta y la puerta con un paño húmedo.

Para eliminar las pelusas del interior del tambor, realice los siguientes pasos:

- Vacíe el tambor.
- Limpie el tambor, la junta y la puerta con un paño húmedo.
- Seleccione el programa de aclarado.
- Pulse a la vez los botones Centrifugado y Extra Rápido hasta que la pantalla muestre **CLE** para activar la función de limpieza.
- Toque el botón Inicio/Pausa para iniciar el programa.



Si el aparato se usa con frecuencia, utilice el programa **CLE** regularmente.

15. CONSEJOS



ADVERTENCIA!

Consulte los capítulos sobre seguridad.

15.1 Introducir colada

- Divida la colada en: ropa blanca, ropa de color, ropa sintética, prendas delicadas y prendas de lana.
- Siga las instrucciones de lavado que se encuentran en las etiquetas de las prendas.
- No lave juntas las prendas blancas y de color.
- Algunas prendas de color pueden desteñir en el primer lavado. Se recomienda lavarlas por separado las primeras veces.
- De la vuelta a las prendas de varias capas, de lana y con motivos pintados.
- Pretratamiento de manchas resistentes.
- Quite las manchas difíciles con un detergente especial.
- Tenga cuidado con las cortinas. Quite los ganchos y coloque las cortinas en una bolsa para lavadora o funda de almohada.
- Una carga muy pequeña puede provocar problemas de desequilibrio en la fase de centrifugado y conllevar vibraciones excesivas. Si esto ocurre:
 - a. interrumpa el programa y abra la puerta (consulte el capítulo "Uso diario");
 - b. redistribuya manualmente la carga para que las prendas estén espaciadas de manera uniforme por la cuba;
 - c. pulse el botón Inicio/Pausa. La fase de centrifugado continúa.
- Abotone las fundas de almohadas y cierre las cremalleras, los ganchos y los broches. Ate las correas, cordones, cordones, cintas y cualquier otro elemento suelto.
- No lave prendas sin dobladillos o desgarradas. Use una bolsa para lavadora para lavar las prendas pequeñas y delicadas (p. ej. sujetadores con aros, cinturones, medias, cordones, cintas, etc.).

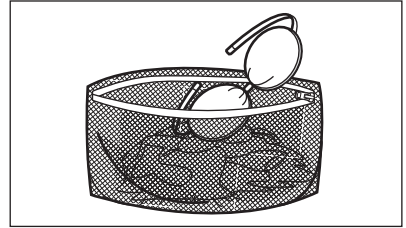

- Vacíe los bolsillos y despliegue las prendas.

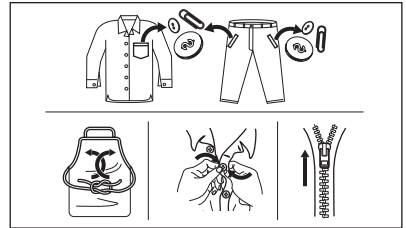

15.2 Manchas difíciles

Para algunas manchas, el agua y el detergente no son suficientes.

Se recomienda tratar previamente estas manchas antes de colocar las prendas en el aparato.

Existen quitamanchas especiales. Utilice el quitamanchas especial adecuado al tipo de mancha y tejido.

No rocíe quitamanchas en las prendas cerca del aparato, ya que es corrosivo para las piezas de plástico.



15.3 Tipo y cantidad de detergente

La elección del detergente y las cantidades adecuadas no solo afectan al rendimiento de lavado sino que además protegen el entorno y evitan vertidos:

- Utilice solo detergentes y otros tratamientos especialmente fabricados para lavadoras: Primero, siga estas reglas genéricas:
 - detergentes en polvo (también pastillas y detergentes monodosis) para todo tipo de tejidos, excepto los delicados. Son preferibles los detergentes en polvo con lejía para ropa blanca y programas de higiene.
 - detergentes líquidos (también detergentes monodosis), preferiblemente para programas de lavado a baja temperatura (60 °C máx.) para todo tipo de tejidos, o especiales solo para lana.
- La elección y la cantidad de detergente dependen de: tipo de tejido (delicados, lana, algodón, etc.), el color de las prendas, el tamaño de la carga, el grado de suciedad, la temperatura de lavado y la dureza del agua utilizada.
- Siga las instrucciones que encontrará en el envase de los detergentes o de otros tratamientos sin superar el nivel máximo indicado (**MAX**).
- No mezcle diferentes tipos de detergentes.
- Utilice menos detergente si:
 - está lavando una carga pequeña,
 - la colada está ligeramente sucia,
 - hay gran cantidad de espuma durante el lavado.
- Cuando utilice pastillas o cápsulas de detergente, colóquelas siempre dentro del tambor, no en el dosificador de detergente y siga las recomendaciones del fabricante.

La falta de detergente puede causar:

- resultados del lavado no satisfactorios,
- que la colada se vuelva gris,
- prendas grasientas.
- moho en el aparato.

El exceso de detergente puede provocar:

- espuma
- efecto de lavado reducido,
- aclarado inadecuado.
- un mayor impacto para el medio ambiente.

15.4 Consejos ecológicos

Para ahorrar agua y energía y ayudar a proteger el medio ambiente, le recomendamos que siga estos consejos:

- **La ropa que no esté demasiado sucia** se puede lavar con un programa **sin prelavado** para ahorrar detergente, agua y tiempo (¡y proteger el medio ambiente!).
- Cargar el aparato a la **capacidad máxima indicada para cada programa ayuda a reducir el consumo de energía y agua**.
- Con un tratamiento previo adecuado, se pueden eliminar las manchas y la suciedad moderada, lo que le permitirá lavar la ropa a menor temperatura.
- Para utilizar la cantidad correcta de detergente, consulte la cantidad recomendada por el fabricante del detergente y compruebe la dureza del agua de su sistema doméstico. Consulte "Dureza del agua".
- ¡Ajuste la **máxima velocidad de centrifugado posible** para el programa seleccionado y ahorrará energía durante la fase de secado!

15.5 Dureza agua

Si la dureza del agua de su zona es alta o moderada, se recomienda usar un descalcificador de agua para lavadoras. En las zonas en las que la dureza del agua sea baja, no es necesario utilizar un descalcificador.

Póngase en comunicación con las autoridades correspondientes para conocer la dureza del agua de su zona.

Utilice la cantidad correcta de descalcificador. Siga las instrucciones que encontrará en el envase del producto.

15.6 Prepare el ciclo de secado

- Abra la llave de paso.
- Compruebe si la manguera de desagüe está bien conectada. Para obtener más información, consulte el capítulo de instalación.

- Para conocer la carga máxima de los programas de secado, consulte la tabla de los programas de secado.





15.7 Artículos no adecuados para el secado

No seleccione un programa de secado para los siguientes tipos de ropa:

- Cortinas sintéticas.
- Ropa con adornos metálicos.
- Medias de nailon.
- Colchas.
- Mantas.
- Edredones.
- Anoraks.
- Sacos de dormir.
- Tejidos con restos de lociones o lacas para el cabello, quitaesmaltes o similares.
- Artículos que contengan gomaespuma o materiales similares a ella.

15.8 Etiquetas de las prendas

Para el secado de la ropa, siga las indicaciones de las etiquetas de los fabricantes:

-  = La prenda puede secarse en secadora
-  = El ciclo de secado es de alta temperatura
-  = El ciclo de secado es de baja temperatura
-  = La prenda no puede secarse en secadora

15.9 Duración del ciclo de secado

El tiempo de secado puede variar dependiendo de:

- la velocidad del último centrifugado
- el nivel de secado
- el tipo de prenda
- el peso de la carga

15.10 Secado adicional

Si las prendas siguen húmedas al final del programa, vuelva a seleccionar un ciclo de secado corto.



ADVERTENCIA!
Para evitar arrugas y encogido, no seque en exceso la colada.

15.11 Consejos generales

Consulte en la tabla «Programas de secado» los tiempos de secado **medios**. La experiencia le ayudará a secar la ropa mejor. Anote la duración de los ciclos de secado ya finalizados.

Para evitar la carga estática al final del ciclo de secado:

1. Utilice el suavizante en el ciclo de lavado.
2. Utilice un suavizante especial para secadoras de tambor.

Una vez terminado el programa de secado, saque rápidamente la colada.

16. MANTENIMIENTO Y LIMPIEZA



ADVERTENCIA!
Consulte los capítulos sobre seguridad.

16.1 Programa de limpieza periódica

La limpieza periódica ayuda a prolongar la vida útil de su aparato.

Después de cada ciclo, deje la puerta y el dosificador de detergente ligeramente entreabiertos para que circule el aire y

seque la humedad dentro del aparato: esto evitará la formación de moho y olores desagradables.

Si el aparato no se utiliza durante mucho tiempo, cierre el grifo de agua y desenchufe el aparato.

Programa indicativo de limpieza periódica:

Descalcificación	Dos veces al año
------------------	------------------

Lavado de mantenimiento	Una vez al mes
Limpieza de la junta de la puerta	Cada dos meses
Limpieza del tambor	Cada dos meses
Eliminación de las pelusas dentro del tambor	Dos veces al mes ¹⁾
Limpieza del dosificador de detergente	Cada dos meses
Limpieza del filtro de la bomba de desagüe	Dos veces al año
Limpieza del tubo de entrada y el filtro de la válvula	Dos veces al año

¹⁾ Consulte el capítulo "Pelusa en los tejidos".

Los siguientes párrafos explican cómo debe limpiar cada elemento.

16.2 Eliminación de objetos extraños



Asegúrese de que los bolsillos estén vacíos y que todos los elementos sueltos estén atados antes de ejecutar su ciclo. Consulte «Carga de la colada» en «Consejos».

Retire cualquier objeto extraño (como clips metálicos, botones, monedas, etc.) que pueda encontrar en el sello de la puerta, los filtros y el tambor. Consulte los párrafos «Junta de la puerta con trampa de doble labio», «Limpieza del tambor», «Limpieza de la bomba de desagüe» y «Limpieza del filtro del tubo de entrada y el filtro de la válvula». Si es necesario, póngase en contacto con el Centro de servicio autorizado.

16.3 Limpieza del exterior

Limpie el aparato solo con agua templada y jabón suave. Seque completamente todas las superficies.

No utilice un estropajo o cualquier otro material que pueda rayar.



PRECAUCIÓN!

No utilice alcohol, disolventes ni otros productos químicos.



PRECAUCIÓN!

No limpie las superficies metálicas con detergentes a base de cloro.

16.4 Descalcificación



Si la dureza del agua de su zona es alta o moderada, se recomienda usar un descalcificador de agua para lavadoras.

Examine periódicamente el tambor para comprobar si hay cal.

Los detergentes normales ya contienen descalcificadores de agua, pero se recomienda ejecutar un ciclo con el tambor vacío y usar un descalcificador ocasionalmente.



Siga siempre las instrucciones que encontrará en el envase del producto.

16.5 Lavado de mantenimiento

El uso repetido y prolongado de programas a baja temperatura puede provocar depósitos de detergente, restos de pelusa, acumulación de bacterias en el interior del tambor y la cuba. Esto podría causar malos olores y formación de moho.

Para eliminar estos depósitos e higienizar la parte interior del aparato, realice un lavado de mantenimiento periódicamente (al menos una vez al mes):

1. Retire toda la ropa del tambor.
2. Ejecute un programa de algodón con la temperatura más alta y utilice una pequeña cantidad de detergente en polvo o utilice el programa Limpieza Máquina si está disponible.

16.6 Sellado de puerta

Este aparato está diseñado con un **sistema de desagüe autolimpiante** que permite que las fibras de pelusa ligeras que se caen de la ropa se descarguen con el agua. Revise periódicamente la junta. Las monedas, botones y otros pequeños objetos pueden ser recuperados al final del ciclo.

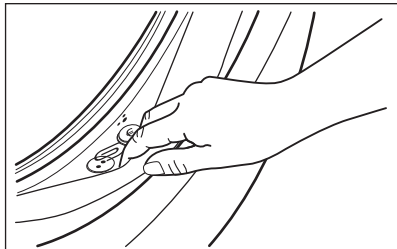

Límpiala cuando sea necesario con un agente limpiador de amoníaco en crema sin rascar la superficie de la junta.

i Siga siempre las instrucciones que encontrará en el envase del producto.

16.7 Limpieza del tambor

Examine regularmente el tambor para evitar depósitos no deseados. Pueden producirse depósitos de óxido en el tambor a causa de la oxidación de cuerpos extraños durante el lavado o en caso de que el agua corriente contenga hierro.

Limpie el tambor con productos especiales para acero inoxidable.

i Siga siempre las instrucciones que encontrará en el envase del producto. No limpie el tambor con productos de descalcificación ácidos, abrasivos o que contengan cloro, hierro o acero.

Para una limpieza completa:

1. Limpie el tambor con productos especiales para acero inoxidable.

i Siga siempre las instrucciones que encontrará en el envase del producto.

2. Ejecute un programa de algodón corto a alta temperatura con el tambor vacío y una pequeña cantidad de detergente en polvo o utilice el programa Limpieza Máquina si está disponible.

16.8 Limpieza del dosificador de detergente

Para evitar posibles depósitos de detergente seco, coágulos de suavizante y/o formación de moho en el dosificador de detergente, realice el siguiente procedimiento de limpieza de vez en cuando:

1. Abra el cajón. Presione la pestaña hacia abajo como se indica en la imagen y sáquela.

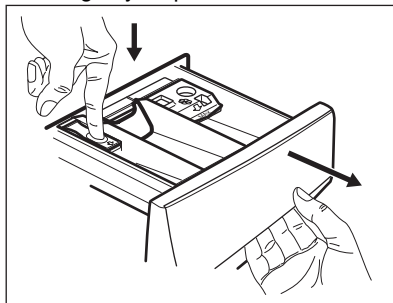

2. Retire la parte superior del compartimento de aditivo para facilitar la limpieza. Asegúrese de eliminar todos los restos de detergente de la parte superior e inferior del hueco. Utilice un cepillo pequeño para limpiar el hueco.

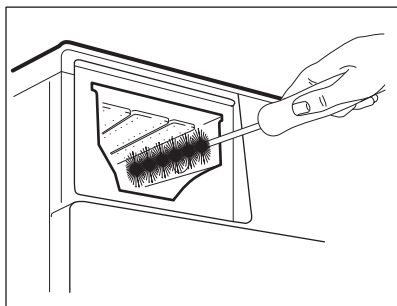
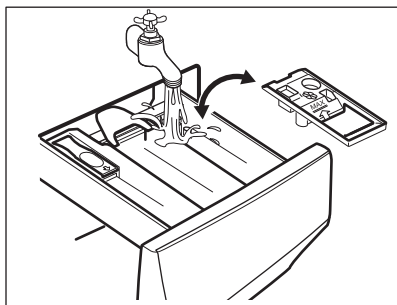

3. Enjuague el depósito de detergente bajo el grifo para eliminar los restos de detergente en polvo acumulados. Después de limpiarlo, vuelva a colocar la parte superior en su sitio.
4. Inserte el depósito dosificador de detergente en los carriles guía y ciérrelo. Ejecute el programa de aclarado sin colada en el tambor.

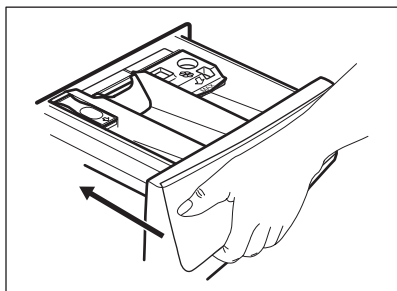

16.9 Limpieza de la bomba de desagüe



ADVERTENCIA!
Desenchufe el aparato de la toma de corriente.



Examine periódicamente el filtro de desagüe y asegúrese de que está limpio.

Limpie la bomba de desagüe si:

- El aparato no desagua.
- El tambor no gira.
- El aparato emite un ruido extraño debido al bloqueo de la bomba de desagüe.
- La pantalla muestra el código de alarma **E20**.



ADVERTENCIA!

- No retire el filtro mientras el aparato está en funcionamiento.
- No limpie la bomba si el agua del aparato está caliente. Espere a que se enfríe el agua.

Siga estos pasos para limpiar la bomba:

1. Abra la tapa de la bomba.

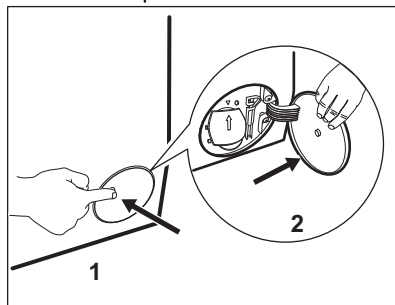

2. Coloque un recipiente debajo de la bomba de desagüe para recoger el agua que salga.
3. Abra la descarga hacia abajo. Tenga siempre a mano un trapo para secar el agua que se derrame al extraer el filtro.

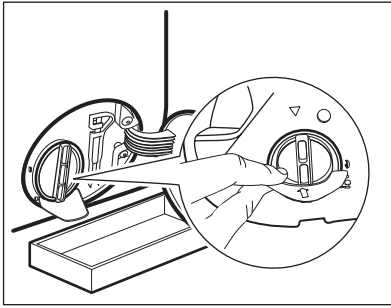

4. Gire el filtro 180 grados hacia la izquierda para abrirlo, sin retirarlo. Deje que salga el agua.

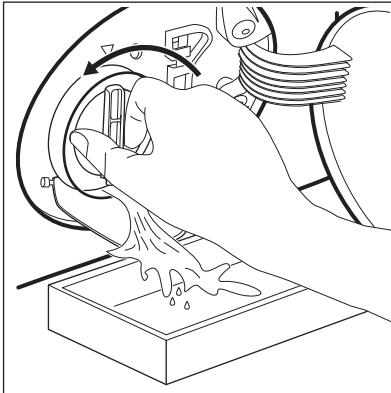

5. Cuando el recipiente esté lleno de agua, vuelva a girar el filtro y vacíe el contenedor.
 6. Repita los pasos 4 y 5 hasta que deje de salir agua.
 7. Gire el filtro hacia la izquierda y quítelo.

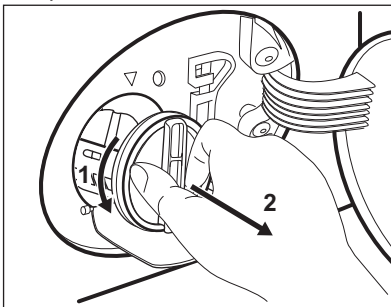

8. Si fuera necesario, retire las pelusas y objetos del hueco del filtro.
 9. Asegúrese de que el rotor de la bomba gira. Si no es así, póngase en

contacto con el servicio técnico autorizado.

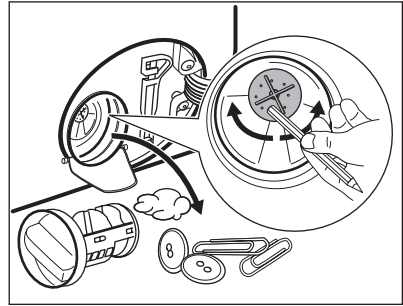

10. Limpia el filtro bajo el grifo de agua corriente.

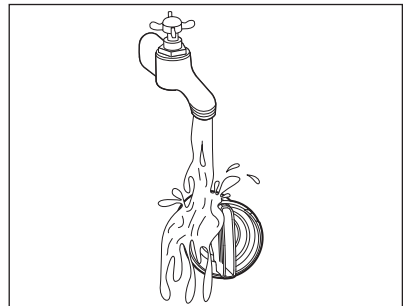

11. Vuelva a colocar el filtro en las guías especiales girándolo hacia la derecha. Asegúrese de que aprieta el filtro correctamente para evitar fugas.

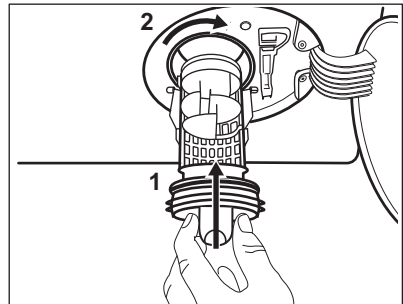

12. Cierre la tapa de la bomba.

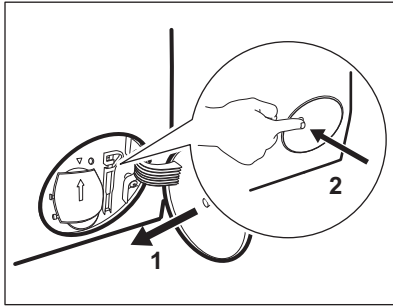

Cuando se desagua con el procedimiento de drenaje de emergencia, se debe activar de nuevo el sistema de desagüe:

- a. Vierta 2 litros de agua en el compartimento de lavado principal del dosificador de detergente.
- b. Inicie el programa para desaguar.

16.10 Limpieza del tubo de entrada y el filtro de la válvula

Se recomienda limpiar los filtros del tubo de entrada y la válvula ocasionalmente para eliminar depósitos acumulados con el tiempo:

1. Quite la manguera de entrada del grifo y limpie el filtro.

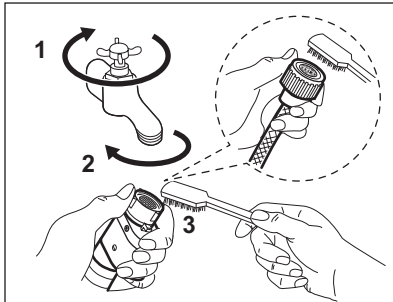

2. Retire la manguera de entrada del aparato aflojando la tuerca anular.

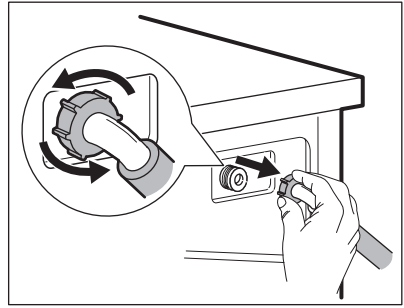

3. Limpie el filtro de la válvula situado en la parte posterior del aparato con un cepillo.

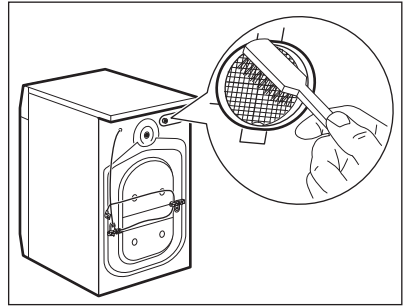

4. Cuando vuelva a conectar la manguera a la parte posterior del aparato, gírela a la derecha o a la izquierda (no en posición vertical) en función de la posición del grifo de agua.

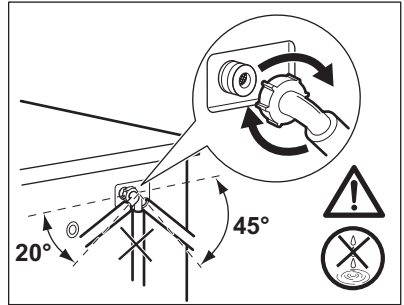

16.11 Desagüe de emergencia

Si el aparato no puede desaguar, realice el mismo procedimiento descrito en el apartado "Limpieza de la bomba de desagüe". Limpie la bomba si fuera necesario.

Cuando se desagua con el procedimiento de drenaje de emergencia, se debe activar de nuevo el sistema de desagüe:

1. Vierta 2 litros de agua en el compartimento de lavado principal del dosificador de detergente.
2. Inicie el programa para desaguar.
3. Cierre la llave de paso.
4. Coloque los dos extremos del tubo de entrada en un recipiente y deje que salga el agua.
5. Vacíe la bomba de descarga. Consulte el procedimiento de desagüe de emergencia.
6. Cuando la bomba esté vacía, coloque de nuevo la manguera.

16.12 Medidas anticongelación

Si el aparato está instalado en una zona donde la temperatura puede llegar a ser alrededor de 0 °C o inferior, retire el agua restante del tubo de entrada y la bomba de desagüe.

1. Desenchufe el aparato de la toma de red.



ADVERTENCIA!

Asegúrese de que la temperatura es superior a 0°C antes de usar de nuevo el aparato.

El fabricante no se hace responsable de los daños derivados de las bajas temperaturas.

17. SOLUCIÓN DE PROBLEMAS



ADVERTENCIA!

Consulte los capítulos sobre seguridad.

17.1 Códigos de alarma y posibles fallos

El aparato no se pone en marcha o se detiene durante su funcionamiento. Primero, intente buscar una solución al problema (consulte las tablas).



ADVERTENCIA!

Desenchufe el aparato antes de realizar cualquier comprobación.

Con algunos problemas, la pantalla muestra un código de alarma y puede que el botón Inicio/Pausa parpadee continuamente:



Si el aparato está sobrecargado, saque algunas prendas del tambor y/o mantenga presionada la puerta a la vez que toca el botón Inicio/Pausa hasta que el indicador  deje de parpadear (consulte la imagen siguiente).

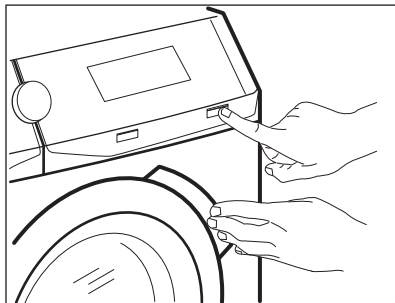

Problema	Posible solución
E 10 El aparato no carga agua correctamente.	<ul style="list-style-type: none"> • Compruebe que el grifo esté abierto. • Asegúrese de que la presión del suministro de agua no es demasiado baja. Para esta información, póngase en contacto con la empresa local de suministro de agua. • Compruebe que el grifo no esté obstruido. • Compruebe que la manguera de entrada no esté doblada, dañada ni retorcida. • Compruebe que la manguera de entrada de agua esté conectada correctamente. • Compruebe que el filtro de la manguera de entrada y el filtro de la válvula no estén obstruidos. Consulte "Mantenimiento y limpieza".
E 20 El aparato no desagua.	<ul style="list-style-type: none"> • Compruebe que el desagüe no esté obstruido. • Compruebe que la manguera de desagüe no esté doblada ni retorcida. • Compruebe que el filtro de desagüe no esté obstruido. Limpie el filtro si fuera necesario. Consulte "Mantenimiento y limpieza". • Compruebe que la manguera de desagüe esté conectada correctamente. • Ajuste el programa de descarga si selecciona un programa sin fase de desagüe. • Ajuste el programa de descarga si selecciona una opción que termina con agua en la cuba.

<p>E40 La puerta del aparato está abierta o no está bien cerrada.</p>	<ul style="list-style-type: none"> • Compruebe que la puerta se ha cerrado correctamente.
<p>E91 Fallo interno. No hay comunicación entre los elementos electrónicos del aparato.</p>	<ul style="list-style-type: none"> • El programa no ha terminado correctamente o el aparato se ha apagado demasiado pronto. Apague y encienda el aparato. • Si el código de alarma vuelve a aparecer, póngase en contacto con el Centro de servicio técnico.
<p>EKO La corriente eléctrica es inestable.</p>	<ul style="list-style-type: none"> • Espere hasta que la corriente eléctrica se estabilice.
<p>EFO El dispositivo contra inundación se ha activado.</p>	<ul style="list-style-type: none"> • Desconecte el aparato y cierre el grifo. Póngase en contacto con el servicio técnico autorizado.

Si la pantalla muestra otros códigos de alarma, apague y encienda el aparato. Si el problema continúa, póngase en contacto con el Centro de servicio técnico.

En caso de que haya algún problema con el aparato, consulte la siguiente tabla para ver las posibles soluciones.

Problema	Posible solución
<p>El programa no se inicia.</p>	<ul style="list-style-type: none"> • Compruebe que el enchufe esté conectado a la toma de corriente. • Compruebe que la puerta del aparato esté cerrada. • Compruebe que no haya ningún fusible dañado en la caja de fusibles. • Asegúrese de haber pulsado Inicio/Pausa . • Si se ha ajustado el inicio diferido, cancele el ajuste o espere hasta el final de la cuenta atrás. • Desactive la función de bloqueo de seguridad para niños si está activada. • Compruebe la oposición del mando en el programa seleccionado.
<p>El aparato se llena de agua y desagua inmediatamente.</p>	<ul style="list-style-type: none"> • Compruebe que la manguera de desagüe esté en la posición correcta. Es posible que la manguera esté demasiado baja. Consulte las “instrucciones de instalación”.

Problema	Posible solución
La fase de centrifugado no funciona o el ciclo de lavado dura más de lo normal.	<ul style="list-style-type: none"> • Seleccione el programa de centrifugado. • Compruebe que el filtro de desagüe no esté obstruido. Limpie el filtro si fuera necesario. Consulte "Mantenimiento y limpieza". • Ajuste manualmente las prendas en la cuba e inicie de nuevo la fase de centrifugado. Este problema puede deberse a problemas de equilibrio.
Hay agua en el suelo.	<ul style="list-style-type: none"> • Compruebe que los acoplamientos de los tubos de agua estén bien apretados y de que no hay fugas de agua. • Compruebe que la manguera de entrada de agua y la manguera de desagüe no estén dañados. • Asegúrese de utilizar el detergente adecuado y la cantidad correcta.
No se puede abrir la puerta del aparato.	<ul style="list-style-type: none"> • Compruebe que no se ha seleccionado un programa de lavado que termine con agua en la cuba. • Compruebe que el programa de lavado ha finalizado. • Ajuste el programa de descarga o centrifugado si hay agua en el tambor. • Compruebe que el aparato recibe electricidad. • Este problema puede deberse a un fallo del aparato. Póngase en contacto con el servicio técnico autorizado. Si necesita abrir la puerta, lea atentamente "Apertura de emergencia de la puerta".
El aparato produce un ruido extraño y vibra.	<ul style="list-style-type: none"> • Compruebe que el aparato esté correctamente nivelado. Consulte las "instrucciones de instalación". • Compruebe que se hayan quitado el embalaje y los pasadores de transporte. Consulte las "instrucciones de instalación". • Añada más colada en el tambor. Es posible que la carga sea demasiado pequeña.
La duración del programa aumenta o disminuye durante la ejecución del programa.	<ul style="list-style-type: none"> • El ProSense System puede ajustar la duración del programa en función del tipo y el volumen de la carga de la colada. Consulte "Detección de carga ProSense System" en el capítulo "Uso diario".
Los resultados de lavado no son satisfactorios.	<ul style="list-style-type: none"> • Aumente la cantidad de detergente o utilice otro. • Utilice productos especiales para eliminar las manchas difíciles antes de lavar la colada. • Asegúrese de poner la temperatura correcta. • Reduzca la carga de colada.
Demasiada espuma en el tambor durante el ciclo de lavado.	<ul style="list-style-type: none"> • Reduzca la cantidad de detergente o el número de pastillas o detergentes monodosis.

Problema	Posible solución
Después del ciclo de lavado, hay restos de detergente en el dosificador.	<ul style="list-style-type: none"> • Compruebe que la tapa esté en la posición correcta (hacia ARRIBA para el detergente en polvo, hacia ABAJO para el detergente líquido). • Compruebe que usa el dosificador de detergente según las indicaciones de este manual del usuario.
El aparato no seca o no lo hace correctamente.	<ul style="list-style-type: none"> • Abra el grifo. • Compruebe que el filtro de desagüe no esté obstruido. • Reduzca la carga de colada. • Asegúrese de ajustar el ciclo correcto. Si fuera necesario, ajuste de nuevo un tiempo de secado corto.
La colada está llena de pelusas de diferente color.	<p>Los tejidos lavados en el ciclo anterior dejaron pelusas de un color diferente:</p> <ul style="list-style-type: none"> • La fase de secado ayuda a eliminar algunas pelusas. • Limpie las prendas con un quitapelusas. <p>En caso de que haya una cantidad excesiva de pelusa en el tambor, consulte el párrafo «Pelusa en los tejidos» para obtener más información.</p>

Una vez finalizada la revisión, encienda el aparato. El programa continuará a partir del punto en que se haya interrumpido.

Si el problema se vuelve a producir, póngase en contacto con el Centro de servicio técnico.

Los datos que necesita para el Centro de servicio técnico se encuentran en la placa de características.

17.2 Apertura de emergencia de la puerta

En caso de fallo de alimentación o funcionamiento, la puerta del aparato permanece cerrada. El programa de lavado continúa cuando se restablece la alimentación. Si la puerta permanece bloqueada en caso de fallo, es posible abrirla usando la función de desbloqueo de emergencia.

Antes de abrir la puerta:



PRECAUCIÓN!
¡Riesgo de quemaduras!
Asegúrese de que la temperatura del agua no sea demasiado alta y la colada no esté caliente. Si fuera necesario, espere hasta que se enfríen.



PRECAUCIÓN!
¡Riesgo de heridas!
Asegúrese de que el tambor no esté girando. Si fuera necesario, espere hasta que el tambor deje de girar.



Asegúrate de que el nivel de agua dentro del tambor no sea demasiado alto. Si fuera necesario, procede con un desagüe de emergencia (consulte “Desagüe de emergencia” en el capítulo “Mantenimiento y limpieza”).

Para abrir la puerta, procede de la siguiente manera:

1. Pulsa el botón On/Off para apagar el aparato.
2. Desenchufe el aparato de la toma de corriente.

3. Abre la tapa del filtro.
4. Tire del desbloqueo de emergencia hacia abajo una vez. Baje el desbloqueo una vez más, manténgalo en tensión y mientras tanto, abra la puerta del aparato.
5. Saca la colada y cierra la puerta del aparato.
6. Cierra la tapa del filtro.

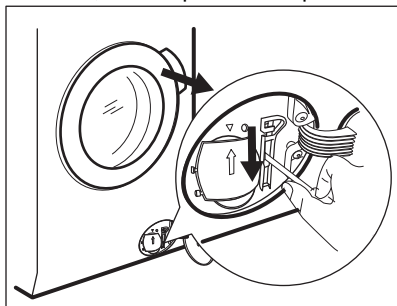

18. VALORES DE CONSUMO

18.1 Introducción



Consulte el enlace www.theenergylabel.eu para información detallada sobre la etiqueta energética.



El código QR de la etiqueta energética suministrada con el aparato proporciona un enlace web a la información relacionada con el rendimiento del aparato en la base de datos de EU EPREL. Guarde la etiqueta de energía como referencia junto con el manual de usuario y todos los demás documentos que se proporcionan con este aparato. También puede encontrar la misma información en EPREL utilizando el enlace <https://eprel.ec.europa.eu> y el nombre del modelo y el número de producto que se encuentra en la placa de características del aparato. Consulte el capítulo "Descripción del producto" para conocer la posición de la placa de características.

18.2 Leyenda

kg	Carga de la colada.	hh:mm	Duración del programa.
kWh	Consumo de energía.	°C	Temperatura en la lavandería.
Litros	Consumo de agua.	rpm	Velocidad de centrifugado.

%	Humedad restante al finalizar el ciclo. Cuanto más alta es la velocidad de giro, más alto es el ruido y más baja es la humedad restante al final del ciclo de lavado.
---	-----------------------------------------------------------------------------------------------------------------------------------------------------------------------

 Los valores y la duración del programa pueden variar dependiendo de las diferentes condiciones (por ejemplo, temperatura ambiente, temperatura y presión del agua, tamaño de la carga y tipo de ropa, tensión de alimentación) y también si se cambia el ajuste predeterminado de un programa.

18.3 Según el Reglamento de la Comisión UE 2019/2023

Solo lavado

Eco 40-60 Programa	kg	kWh	Litros	hh:mm	%	°C	rpm 1)
Carga completa	9.0	0.805	60.0	03:48	44.0	37.0	1600
Media carga	4.5	0.480	45.0	02:53	44.0	30.0	1600
Cuarto de carga	2.5	0.235	31.0	02:50	45.0	24.0	1600

1) Velocidad de centrifugado máxima.

Ciclo de lavado y secado

Eco 40-60 programa y nivel de seco armario	kg	kWh	Litros	hh:mm	%	°C	rpm 1)
Carga completa	5.0	3.255	76.0	05:55	0.00	35.0	1600
Media carga	2.5	1.750	42.0	04:20	0.00	32.0	1600

1) Velocidad de centrifugado máxima.

Consumo de energía en diferentes modos

Apagado (W)	Espera (W)	Inicio retardado (W)
0.50	0.50	4.00

El tiempo para el modo Apagado/Espera es de 15 minutos como máximo.

18.4 Programas comunes - Solo lavar

 Estos valores son solo indicativos.

Programa	kg	kWh	Litros	hh:mm	%	°C	rpm ¹⁾
Algodón ²⁾ 95 °C	9.0	2.800	100.0	03:30	44.0	85.0	1600
Algodón 60 °C	9.0	1.950	95.0	03:10	44.0	55.0	1600
Algodón ³⁾ 20 °C	9.0	0.350	95.0	03:00	44.0	20.0	1600
Sintéticos 40 °C	3.0	0.600	60.0	02:10	35.0	40.0	1200
Delicados ⁴⁾ 30 °C	2.0	0.350	55.0	01:10	35.0	30.0	1200
Lana 30 °C	1.5	0.250	50.0	01:10	30.0	30.0	1200

1) Velocidad de centrifugado máxima.

2) Adecuado para el lavado de tejidos muy sucios.

3) Adecuado para lavar prendas de algodón, sintéticas y mixtas poco sucias.

4) También funciona como un ciclo de lavado rápido para ropa ligeramente sucia.

18.5 Programas comunes - Lavar y secar





Estos valores son solo indicativos.

Programa	kg	kWh	Litros	hh:mm	%	°C	rpm ¹⁾
Sintéticos 40°C	3.0	1.800	70.0	03:25	1.00	40.0	1200

1) Velocidad de centrifugado máxima.

19. ASPECTOS MEDIOAMBIENTALES

Recicle los materiales con el símbolo . Coloque el material de embalaje en los contenedores adecuados para su reciclaje. Ayude a proteger el medio ambiente y la salud pública, así como a reciclar residuos de aparatos eléctricos y electrónicos. No deseche los aparatos

marcados con el símbolo  junto con los residuos domésticos. Lleve el producto a su centro de reciclaje local o póngase en contacto con su oficina municipal.

www.aeg.com/shop



157071140-A-092023



AEG