

WNP96SLAAES



Código EAN

8017709323097

Familia

Lavadora

Ancho comercial

60 cm

Profundidad comercial

Gran capacidad

Instalación

Libre instalación

Tipo de carga

Frontal



Programas/Funciones

Mandos

Electrónicos

Gráficos programas

Mensajes ES

Número de programas

14

Programas

Eco 40-60

Sport

Lana / Lavado a Mano

Autolavado



Algodón



Auto Program

 Remojo



Desagüe + Centrifugado



Mix

 Camisas



Antialérgico



Rápido 14 min

 Sintético



Refresh

Temperatura de lavado

Frío

20°C

30°C

40°C

60°C

90°C

Programas especiales

Sport

Refresh

Automatic

 Antialérgico



Rápido 14 min

Pantalla

Visualización del tiempo restante Programación de inicio diferido Indicación de avance de programa

Regulación centrifugado Regulación de temperatura

Tipo de pantalla 

Teclas/Opciones

Hora de finalización Antiarrugas+ Autodose

Aclarado extra Velocidad centrifugado Temperatura

 Antiarrugas  Rápido  Vapor

Indicador de avance de programa Sí, en display

Indicador de fin de ciclo Sí, en display

Características técnicas



Tipo de motor	Inverter	Diámetro ojo de buey	34 cm
Funcionamiento con control electrónico	Sí	Apertura ojo de buey	160°
Mando de selección de programas	Sí	Carga variable automática	Sí
Regulación centrifugado con pantalla/led	Sin centrifugado/ 600/ 800/ 1200/ 1400/ Stop en remojo	Sistema antiespuma	Sí
Regulación de temperatura con pantalla/led	Sí	Equilibrio de la carga	Automático
Cubeta de polipropileno	Sí	Filtro inspeccionable	Sí
Cesto	Acero Inoxidable	Seguridad para niños	Bloqueo de los ajustes
Volumen cesto	65 l	Sistema antidesbordamiento	Sí
Accesorios para detergentes líquidos incluidos	Sí		

Rendimiento / Etiqueta energética - Reg. 2019



Nombre o marca del proveedor	SMEG	Clase de eficiencia de secado por centrifugado	A
Capacidad nominal	9 kg	Clase energética ruido acústico	C
Clase de eficiencia energética del modelo	A	Ruido acústico	78 dB(A) re 1 pW
Energy_cons_100	49 KWh	Duración del programa a capacidad nominal	3:48 h:min
Consumo de agua	43 litros		

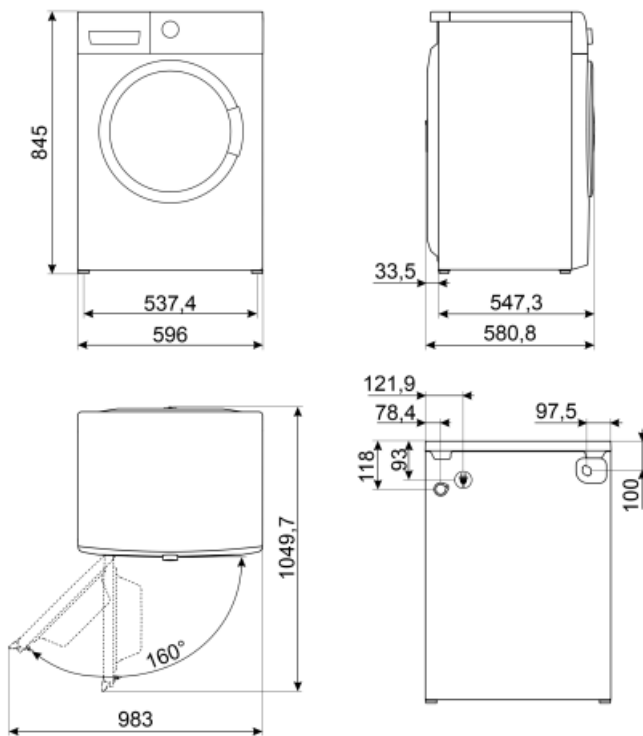

















Not included accessories







KITPLV2

Kit de extensión para lavavajillas y lavadoras: longitud 2 m.



Symbols glossary (TT)

 <p>Antiarrugas: opción específica que, a través de la modulación de las fases de lavado y enjuague, junto con la reducción de la velocidad de centrifugado final, ayuda a prevenir la formación de pliegues en la ropa, protege las prendas más delicadas y facilita el planchado.</p>	 <p>Control del consumo de agua: en todos los modelos de lavadora hay un sistema de carga variable, según el cual la máquina diversifica automáticamente el ciclo de lavado y los tiempos de funcionamiento de acuerdo con la cantidad y el tipo de ropa introducida, lo que permite un ahorro significativo. de agua y electricidad.</p>
 <p>Autobalanceo de la carga: asegura una distribución perfecta de la ropa dentro de la canasta. En el caso de que se detecte un desequilibrio, la velocidad de centrifugado se adapta para redistribuir uniformemente la ropa dentro de la cesta y así reducir las vibraciones.</p>	 <p>Bloqueo de control: la opción de bloqueo de mandos, presente en diferentes tipos de productos, le permite bloquear todas las funciones y programas establecidos, así como los controles, para una seguridad total, especialmente en presencia de niños.</p>
 <p>Pantalla LCD: para optimizar el rendimiento y hacer que el uso del aparato sea lo más fácil posible, algunas lavadoras y refrigeradores están equipados con una pantalla LCD que le permite ver el estado operativo del producto.</p>	 <p>Ojo de buey de 34 cm de ancho: el gran tamaño del ojo de buey de 34 cm hace que cargar y descargar la ropa sea aún más fácil y rápido, promoviendo la máxima practicidad de uso.</p>
 <p>Filtros fáciles de limpiar: la opción, mediante luces de advertencia apropiadas, advierte sobre la necesidad de una limpieza periódica de los filtros, para evitar olvidos y garantizar así el funcionamiento perfecto de la secadora con el tiempo. rápido y extremadamente simple .</p>	 <p>Motor inverter: para lavadoras y secadoras: la evolución de las lavadoras y secadoras Smeg hacia modelos más inteligentes y eco-sostenibles ha llevado a la elección de la tecnología Inverter con bomba de calor que reduce significativamente el consumo de energía. Para lavavajillas: el motor inversor de última generación garantiza una mayor vida útil, eficiencia y consumo reducido, así como un silencio absoluto.</p>
 <p>Antialérgico: Programa diseñado para personas con piel sensible. Combina una acción energética de lavado y enjuague para prendas, incluso las más delicadas, que requieren un mayor cuidado y atención en la eliminación completa de detergentes.</p>	 <p>El programa selecciona automáticamente la temperatura y todos los parámetros de lavado.</p>
 <p>Algodón: símbolo utilizado para indicar los programas referidos a prendas de algodón.</p>	 <p>Descarga de agua: Para vaciar el agua de la máquina.</p>
 <p>Mix: programa que te permite lavar prendas con diferentes colores y telas. Ideal para el lavado diario de cargas mixtas de ropa ligeramente sucia.</p>	 <p>Rápido 14 min.: El programa rápido 14 min. le permite lavar artículos ligeramente sucios en muy poco tiempo.</p>
 <p>Refresh: programa ideal para refrescar artículos poco usados o de mucho tiempo en el armario, revitalizar la ropa sin tener que lavarla. Elimina fácilmente el humo y los olores y la humedad. Ideal para chaquetas y trajes de hombre.</p>	 <p>Enjuagüe</p>

-
- | | |
|---|---|
|  <p>Camisas: programa específico que le permite lavar las camisas con el máximo cuidado, respetando las telas y minimizando la formación de pliegues, para obtener los mejores resultados de planchado en poco tiempo.</p> |  <p>Clase eficiencia energética A</p> |
|  <p>Sintéticos: símbolo utilizado para programas sintéticos.</p> |  <p>Opción rápida: opción para reducir el tiempo del programa seleccionado, cuando los artículos a lavar no requieren un lavado prolongado.</p> |
|  <p>Opción de vapor: la opción de vapor disponible en algunos programas es adecuada para suavizar arrugas, refrescar telas, neutralizar olores y disolver suciedad al destruir los alérgenos en menos tiempo que lavar la prenda con inmersión en agua.</p> |  <p>Volumen plus: Smeg ofrece modelos con una capacidad de carga de hasta 11 kg, manteniendo los mejores resultados de lavado y al mismo tiempo garantizando un bajo consumo de energía.</p> |
|  <p>El diseño cuidadoso de la cuba y la cesta nos ha permitido alcanzar una capacidad de carga de hasta 9 kg de ropa en la lavadora.</p> | |