

► RCB736E7ML

ES **Manual de Uso**
Refrigerador - Congelador

PT **Manual de utilizador**
Congelador - Frigorífico

USER MANUAL

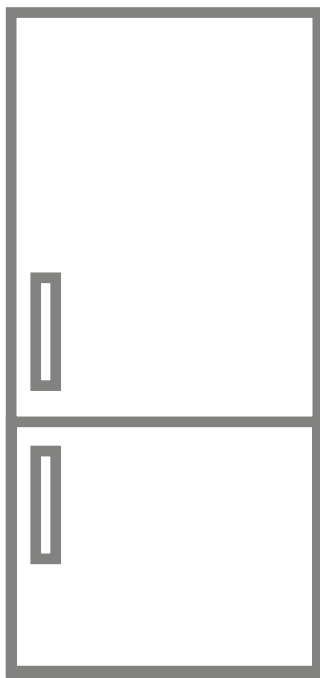

AEG



ES

INCENDIO

Advertencia; Riesgo de incendio / materiales inflamables

ÍNDICE

ANTES DE UTILIZAR EL APARATO	5
Advertencias generales.....	5
Durante el uso	9
Advertencias para la instalación.....	10
Antes de Utilizar el Frigorífico	11
Dimensiones.....	12
USO DEL APARATO	13
Información sobre la tecnología de refrigeración de última generación.....	13
Pantalla y panel de control	14
Funcionamiento del frigorífico combinado.....	14
Alarma de temperatura alta [solo para determinados modelos]	14
Ajustes de la temperatura del congelador.....	15
Ajustes de la temperaturas del frigorífico.....	15
Modo supercongelación	15
Función de alarma para la apertura de la puerta	16
Advertencias de ajustes de temperatura.....	16
Accesorios.....	17
Cubitera.....	17
Compartimento del congelador	17
Compartimento de refrigeración extra.....	18
Indicador de frescura	18
ALMACENAMIENTO DE ALIMENTOS	19
Compartimento de refrigerador	19
Compartimento del congelador	20
LIMPIEZA Y MANTENIMIENTO.....	23
Descongelación.....	24
TRANSPORTE Y REUBICACIÓN	24
Reinstalación de la puerta.....	24
ANTES DE LLAMAR AL SERVICIO DE POSVENTA.....	25
Consejos para ahorrar energía	29
DESCRIPCIÓN DEL APARATO.....	30
DATOS TÉCNICOS.....	31
INFORMACIÓN PARA LOS INSTITUTOS DE PRUEBAS.....	31

PARA RESULTADOS INMEJORABLES

Gracias por elegir este producto de AEG. Se ha creado con la finalidad de poder ofrecer un rendimiento inigualable durante muchos años, con tecnologías innovadoras que facilitan el día a día y características que no se encuentran en los dispositivos comunes. Dedique tan solo unos minutos en leer este documento y poder obtener los mejores resultados.

Visite nuestra página web para:



Obtener consejos de uso, folletos, resolución de problemas, información de servicio y reparación:

www.aeg.com/support



Registre su producto para obtener un mejor servicio:

www.registeraeg.com



Compre accesorios, consumibles y repuestos originales para su electrodoméstico:

www.aeg.com/shop

ATENCIÓN Y SERVICIO AL CLIENTE

Utilice siempre piezas de repuesto originales.

Cuando contacte con nuestro Centro de Servicio Autorizado, asegúrese de que tiene los siguientes datos disponibles: Modelo, PNC, número de serie.

Podrá encontrar esta información en la placa de características.

 Advertencia/Precaución - Información de seguridad

 Información general y consejos

 Información medioambiental

Sujeto a cambios sin previo aviso.

PARTE - 1. ANTES DE UTILIZAR EL APARATO

Advertencias generales

Lea detenidamente el manual de instrucciones antes de instalar y usar el aparato. No somos responsables de los daños que se produzcan como consecuencia de un uso indebido.

Siga todas las instrucciones del aparato y del manual de instrucciones y guarde este manual en un lugar seguro para resolver cualquier tipo de problema que pueda producirse en el futuro.

Este electrodoméstico no está destinado para su uso como un electrodoméstico integrado.

Si, debido a una instalación diferente, no se respetan los requisitos de ventilación adecuados, el aparato funcionará correctamente pero el consumo de energía podría aumentar ligeramente.

⚠ ADVERTENCIA: Mantenga libres de obstrucciones las aperturas de ventilación del receptáculo de la nevera o de la estructura integrada.

⚠ ADVERTENCIA: No utilice dispositivos mecánicos ni otros medios para acelerar el proceso de descongelación, salvo los recomendados por el fabricante.

⚠ ADVERTENCIA: No utilice aparatos eléctricos dentro de los compartimentos de la nevera en los que se guardan alimentos, salvo que sean del tipo recomendado por el fabricante.

⚠ ADVERTENCIA: Evite dañar el circuito refrigerante.

⚠ ADVERTENCIA: Cuando coloque el electrodoméstico, asegúrese de que el cable de alimentación no esté atrapado ni dañado.

⚠ ADVERTENCIA: No coloque varios tomacorrientes portátiles ni fuentes de alimentación portátiles en la parte posterior del aparato.

⚠ ADVERTENCIA: Para evitar que la inestabilidad del aparato dé lugar a algún tipo de peligro, debe fijarse conforme a las siguientes instrucciones:

 Si el aparato usa refrigerante de tipo R600a (esta información se muestra en la etiqueta del refrigerador), debe tener cuidado durante el transporte y la instalación para evitar que se dañen los elementos del refrigerador. R600a es un gas natural y respetuoso con el medioambiente, pero es explosivo. Si se dañan los elementos del refrigerador y como consecuencia se produce una fuga, aleje el aparato de llamas abiertas o fuentes de calor y ventile unos minutos la habitación en la que se encuentra la nevera.

- Mantenga todos los embalajes fuera del alcance de los niños y deséchelos adecuadamente.
- Durante el transporte y la colocación del aparato, evite dañar el circuito de gas del refrigerador.
- No almacene en este aparato sustancias explosivas, como latas de aerosol con propulsor inflamable.
- Este aparato está diseñado únicamente para almacenar alimentos y bebidas.
- Este aparato está diseñado para uso doméstico en interiores.
- Este aparato se puede utilizar en oficinas, habitaciones de hotel, habitaciones de Bed&Breakfast, casas de campo y otros alojamientos similares donde dicho uso no exceda (en promedio) los niveles de uso doméstico.
- Para evitar peligros, si la toma eléctrica no fuese compatible con el enchufe, deberá cambiarla el fabricante, un agente de servicio o una persona con una cualificación equivalente.
- Se ha conectado un enchufe con conexión a tierra al cable de alimentación de su refrigerador. Este enchufe debe conectarse específicamente a una toma de corriente de 16 amperios o de 10 amperios según el país en el que se venderá el producto. Si no hay un toma de tales características en su hogar, solicite su instalación a un electricista autorizado.

- Esta nevera la pueden usar niños de al menos 8 años de edad y personas con capacidades físicas, sensoriales o mentales reducidas o con falta de experiencia y conocimientos siempre que hayan recibido la supervisión o instrucciones necesarias con respecto al uso de la nevera de forma segura y comprendan los riesgos asociados. Los niños no deben jugar con este aparato. Ningún niño debe realizar la limpieza ni el mantenimiento de usuario de este aparato sin supervisión.
- Los niños de 3 a 8 años pueden cargar y descargar aparatos frigoríficos. No se espera que los niños realicen la limpieza o el mantenimiento del aparato, no se espera que los niños muy pequeños (0-3 años) usen los aparatos, no se espera que los niños pequeños (3-8 años) usen los aparatos de manera segura a menos que se les brinde supervisión continua, los niños mayores (8-14 años) y las personas vulnerables pueden usar los aparatos de manera segura después de que se les haya dado la supervisión o instrucción apropiada con respecto al uso del aparato. No se espera que las personas muy vulnerables usen los aparatos de manera segura a menos que reciban supervisión continua.
- Si el cable de alimentación está dañado, debe cambiarlo el fabricante, un agente de servicio autorizado o una persona con una cualificación equivalente a fin de evitar peligros.
- Esta nevera no ha sido diseñada para ser utilizada a una altitud superior a 2000 m.

Para evitar la contaminación de los alimentos, por favor respete las siguientes instrucciones:

- La apertura de la puerta durante largos períodos de tiempo puede provocar un aumento significativo de la temperatura en los compartimentos del aparato.
- Limpie regularmente las superficies que puedan entrar en contacto con los alimentos y los sistemas de drenaje accesibles.

- Almacene la carne y el pescado crudos en recipientes adecuados en el frigorífico, de modo que no estén en contacto con otros alimentos ni goteen sobre ellos.
- Los compartimentos de dos estrellas para alimentos congelados son adecuados para almacenar alimentos pre-congelados, almacenar o hacer helados y hacer cubitos de hielo.
- Los compartimentos de una, dos y tres estrellas no son adecuados para la congelación de alimentos frescos.
- Si el aparato frigorífico se deja vacío durante mucho tiempo, apáguelo, descongélelo, límpielo, séquelo y deje la puerta abierta para evitar que se desarrolle moho dentro del aparato.

Servicio

- Para reparar el aparato, póngase en contacto con el Centro de servicio técnico autorizado. Utilice solo piezas de repuesto originales.
- Tenga en cuenta que la autoreparación o la reparación no profesional puede tener consecuencias de seguridad y podría anular la garantía.
- Las siguientes piezas de repuesto estarán disponibles durante un periodo de 7 años una vez que se haya descatalogado el modelo: termostatos, sensores de temperatura, placas de circuitos impresos, fuentes de luz, asas de puertas, bandejas y cestos.
- Tenga en cuenta que algunos de estas piezas de repuesto solo están disponibles para los talleres de reparación profesionales, y que no todas las piezas de repuesto son compatibles para todos los modelos.
- Las juntas de la puerta estarán disponibles durante un periodo de 10 años una vez que se haya descatalogado el modelo.

Neveras antiguas y fuera de servicio

- Si su antiguo frigorífico o congelador tiene un candado, rómpalo o quítelo antes de desecharlo, dado que se podría quedar atrapado en su interior un niño y producir un accidente.
- Las neveras y los congeladores antiguos contienen material de aislamiento y refrigerante con CFC. Por lo tanto, evite dañar el medioambiente al desechar un antiguo frigorífico.

Desecho del antiguo aparato



El símbolo que se muestra sobre el producto o su embalaje indica que este producto no se puede tratar como residuo doméstico. En su lugar, debe llevarse al punto de recogida pertinente para el reciclado de equipos eléctricos y electrónicos. Asegúrese de que este producto sea desechado debidamente para evitar que se puedan producir daños en el medioambiente y la salud de las personas. Si desea obtener información detallada sobre el reciclaje de este producto, póngase en contacto con su oficina municipal, el servicio de desecho de residuos domésticos o la tienda en la que adquirió el producto.

Notas:

- Lea detenidamente el manual de instrucciones antes de instalar y usar el aparato. No somos responsables de los daños que se produzcan como consecuencia de un uso indebido.
- Siga todas las instrucciones del aparato y del manual de instrucciones y guarde este manual en un lugar seguro para resolver cualquier tipo de problema que pueda producirse en el futuro.
- Este aparato se ha diseñado para ser utilizado en viviendas y solo debe utilizarse en entornos domésticos y para los fines especificados. No es adecuado para uso comercial o común. Este tipo de uso invalidará la garantía del aparato y nuestra compañía no se hará responsable de las pérdidas que se produzcan.
- Este aparato se ha diseñado para ser usado en hogares y solo es apto para enfriar/conservar alimentos. No es adecuado para uso comercial o común ni para guardar sustancias que no sean alimentos. Nuestra empresa no es responsable de las pérdidas que se puedan producir en caso contrario.

Durante el uso

- No utilice un alargador para conectar el refrigerador-congelador a la red eléctrica.
- No utilice enchufes dañados, desgastados o viejos.
- No tuerza o dañe el cable ni tire de él.



- No utilice el adaptador de enchufe.
- Este aparato ha sido diseñado para que lo usen personas adultas. No deje que ningún niño juegue con el aparato o que se cuelgue de la puerta.
- No toque nunca el enchufe/cable de alimentación con las manos mojadas. De hacerlo, podría producirse un cortocircuito o una descarga eléctrica.

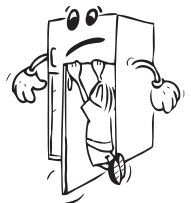

- No coloque latas ni botellas de cristal en el compartimento donde se hacen los cubitos de hielo, ya que podrían explotar al congelarse su contenido.
- No coloque materiales explosivos o inflamables dentro de la nevera. Las bebidas con alto contenido de alcohol deben colocarse verticalmente en el compartimento del refrigerador y asegurarse de que estén muy bien cerradas.
- No toque los cubitos de hielo al sacarlos del compartimento donde se hacen. El hielo podría ocasionar quemaduras por frío y cortes.
- No toque los productos congelados con las manos mojadas. No coma helado ni cubitos de hielo justo después de sacarlos del compartimento donde se hacen los cubitos de hielo.
- No vuelva a congelar alimentos que ya se han descongelado. Esto podría ocasionar problemas de salud, como una intoxicación alimentaria.



Advertencias para la instalación

Antes de utilizar el refrigerador-congelador por primera vez, preste atención a las siguientes cuestiones:

- El voltaje de funcionamiento del refrigerador-congelador es de 220-240 V a 50 Hz.
- El enchufe debe quedar accesible tras la instalación.
- Puede que el refrigerador-congelador emita cierto olor cuando se utilice por primera vez. Este olor es normal y desaparecerá cuando el refrigerador-congelador comience a enfriarse.
- Antes de conectar el refrigerador-congelador, asegúrese de que la información que se muestra en la placa de características (voltaje y carga conectada) concuerde con las características del suministro eléctrico. Si tiene alguna duda, póngase en contacto con un electricista cualificado.
- Inserte el enchufe en una toma eléctrica que disponga de una conexión a tierra eficaz. Si la toma eléctrica no tiene toma a tierra o el enchufe no es compatible con la toma eléctrica, le recomendamos que se ponga en contacto con un electricista cualificado.
- El aparato debe conectarse a una toma eléctrica con fusible debidamente instalada. El suministro eléctrico (CA) y el voltaje del lugar en el que se vaya a colocar el aparato deben coincidir con los datos que se muestran en la placa de características del propio aparato, que se encuentra en su lateral interior izquierdo.
- No nos hacemos responsables de los daños que se produzcan al conectar el aparato sin conexión a tierra.
- No coloque el refrigerador-congelador en un lugar en el que esté expuesto a la luz directa del sol.
- El refrigerador-congelador no se debe usar nunca en exteriores ni en un lugar en el que esté expuesto a la lluvia.
- El aparato debe estar separado como mínimo 50 cm de cocinas, hornos de gas y radiadores y 5 cm de hornos eléctricos.
- No cubra el cuerpo ni la parte superior del refrigerador-congelador con encaje. Esto afecta al rendimiento del refrigerador-congelador.
- El espacio libre superior necesario para el aparato puede derivarse de las dimensiones indicadas en el capítulo Dimensiones.

- No coloque objetos pesados sobre la nevera.
- Limpie a conciencia la nevera antes de usarla (consulte la sección de Limpieza y mantenimiento).
- El procedimiento de instalación dentro de un mueble de cocina se explica en el manual de instalación. Este producto se ha diseñado únicamente para ser utilizado en muebles de cocina adecuados.



- Antes de usar el refrigerador-congelador, limpie todas sus piezas con una solución de agua caliente y una cucharilla de bicarbonato de sodio. A continuación, límpielas con agua limpia y séquelas. Tras limpiar las diferentes piezas, vuelva a colocarlas en el refrigerador-congelador.
- Utilice las patas delanteras regulables para asegurarse de que el aparato esté nivelado y en una posición estable. Puede ajustar las patas girándolas en cualquiera de las dos direcciones. Esto debe hacerse antes de meter alimentos en el aparato.
- Instale el separador de plástico (la pieza con paletas negras que se encuentra en la parte trasera) girándolo 90 ° (tal como se muestra en la figura) para evitar que el condensador toque la pared.
- Si coloca el aparato contra la pared en una instalación independiente, instale los separadores traseros para garantizar la máxima distancia posible.

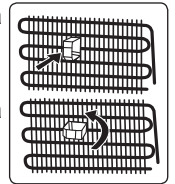

Antes de Utilizar el Frigorífico

- Con el fin de garantizar un funcionamiento correcto, y antes de utilizar el frigorífico por primera vez (o de utilizarlo tras haberlo transportado), colóquelo en posición vertical y espere 3 horas antes de enchufarlo a la corriente. De lo contrario, podría causar daños en el compresor.
- En el momento de poner el frigorífico en marcha por primera vez, puede emitir cierto olor; este olor se disipará en cuanto el frigorífico empiece a enfriarse.

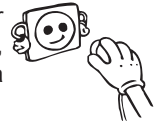

Iluminación interna



¡ADVERTENCIA!
Riesgo de descarga eléctrica.

- En lo que respecta a la(s) lámpara(s) situadas en el interior de este producto y a las lámparas de repuesto vendidas por separado: Estas lámparas están destinadas a soportar condiciones físicas extremas en los electrodomésticos, como la temperatura, la vibración, la humedad, o están destinadas a señalar información sobre el estado de funcionamiento del mismo. No se podrán utilizar con otros electrodomésticos y no son aptas para la iluminación de habitaciones domésticas.

Dimensiones

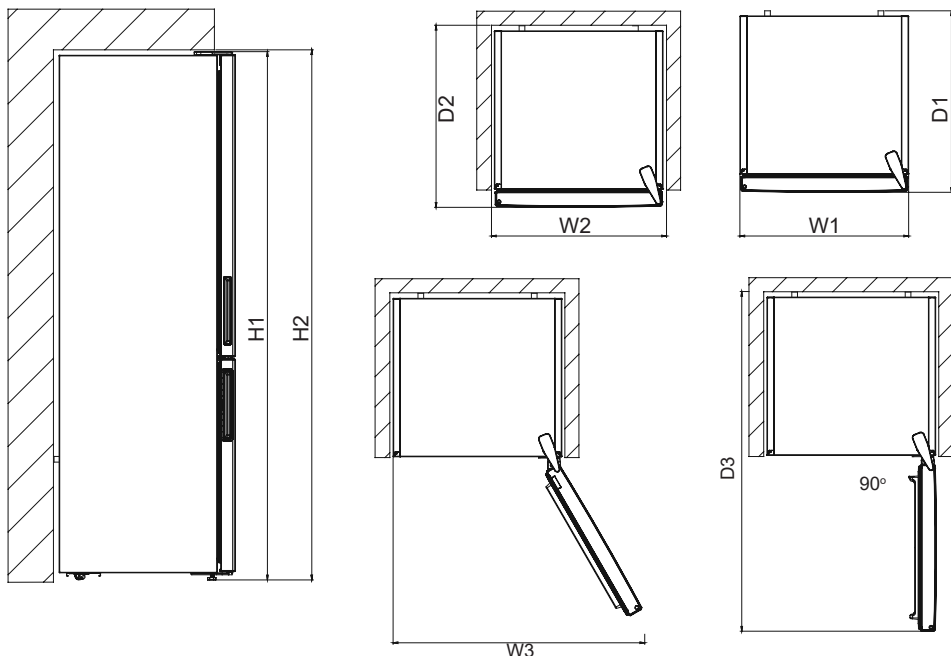

Dimensiones generales ¹		
Altura1 (H1*)	mm	2010
Ancho1 (W1)	mm	595
Profundidad1 (D1)	mm	660

¹ altura, anchura y profundidad del electrodoméstico sin el mango

* incluyendo la altura de la bisagra superior (10 mm)

El espacio requerido en el uso ²		
Altura2 (H2)	mm	2050
Ancho2 (W2)	mm	600
Profundidad2 (D2)	mm	677

² altura, anchura y profundidad del electrodoméstico, incluido el mango, más el espacio necesario para la libre circulación del aire de refrigeración

Espacio total requerido en el uso ³		
Ancho3 (W3)	mm	823
Profundidad3 (D3)	mm	1176

³ altura, anchura y profundidad del aparato, incluido el mango, más el espacio necesario para la libre circulación del aire de refrigeración, más el espacio necesario para permitir la apertura de la puerta hasta el ángulo mínimo que permita la retirada de todo el equipo interno

PARTE - 2. USO DEL APARATO

Información sobre la tecnología de refrigeración de última generación

Los frigoríficos con tecnología de refrigeración de última generación tienen un sistema de funcionamiento distinto al de los refrigeradores estáticos. En los frigoríficos convencionales, el aire húmedo que se introduce en el refrigerador y el vapor de agua procedente de los alimentos hacen que se acumule escarcha en el congelador. Para derretir esta escarcha, debe apagarse el frigorífico. Durante el período en el que el refrigerador esté apagado, el usuario debe sacar los alimentos del refrigerador y colocarlos en otro contenedor refrigerado a fin de mantener los alimentos fríos.

En los frigoríficos con tecnología de refrigeración de última generación, la situación del congelador es totalmente distinta. Con la ayuda de ventiladores, se distribuye aire frío y seco por numerosos puntos del congelador. Este aire frío distribuido de manera uniforme, que llega incluso a los espacios que hay entre los estantes, permite que los alimentos se congelen de manera correcta y homogénea. Además, no se formarán depósitos de escarcha.

En el compartimento del refrigerador habrá prácticamente la misma configuración que en el compartimento del congelador. El aire emitido por el ventilador, que se encuentra en la parte superior del refrigerador, se enfría al pasar por el hueco que hay detrás del conducto de aire. Al mismo tiempo, se expulsa aire por los orificios del conducto de aire para que el proceso de refrigeración se complete debidamente en el refrigerador. Los orificios del conducto de aire están diseñados de tal modo que la distribución de aire sea homogénea en este compartimento.

Puesto que ya no queda conducto de aireación entre el congelador y el refrigerador, no se mezclarán los olores.

Como resultado, su refrigerador con tecnología de última generación, no solo le proporciona una enorme capacidad y un aspecto elegante, sino que además es más fácil de usar.

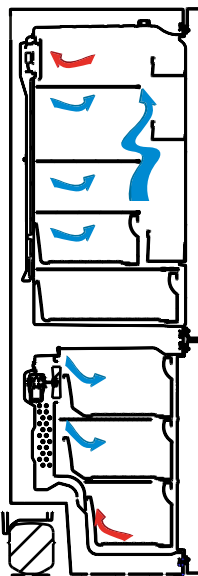

Pantalla y panel de control

Uso del panel de control

1. Permite ajustar el congelador
2. Permite ajustar el frigorífico
3. Pantalla del valor de ajuste del congelador
4. Pantalla del valor de ajuste del refrigerador
5. Símbolo de modo económico.
6. Símbolo de supercongelación.
7. Símbolo de alarma.

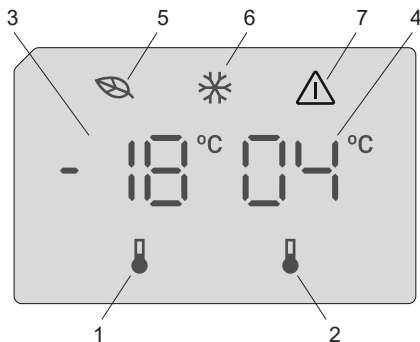

Funcionamiento del frigorífico combinado

Alarma de temperatura alta [solo para determinados modelos]



La alarma se apaga al enchufar el aparato por primera vez.

Compartimento frigorífico

La alarma se apaga cuando la temperatura del frigorífico es superior a 10 °C.

Durante la alarma:

- la pantalla muestra un código de error E10 intermitente,
- el indicador de alarma parpadea
- y suena la alarma acústica.

Compartimento congelador

La alarma se apaga cuando la temperatura del frigorífico es superior a -9 °C.

Durante la alarma:

- la pantalla muestra un código de error E09 intermitente,
- el indicador de alarma parpadea
- y suena la alarma acústica.

Apagado de la alarma

- Pulse cualquier tecla del panel de control para apagar la alarma. La temperatura máxima alcanzada por el compartimento aparece en la pantalla y el indicador de alarma parpadea hasta que se restablece la temperatura.
- El pitido de alarma se apaga automáticamente después de 1 hora. El indicador de alarma parpadea y el código de error permanece en la pantalla.
- Si el aparato ha recuperado la temperatura ajustada, la alarma se apaga y se restablece la pantalla normal. Compruebe que los alimentos del interior no se hayan estropeado o descongelado. Si es sí, consulte la sección "Descongelación".



Consulte la sección "Regulación de temperatura" para ajustar la temperatura de cada compartimento.

Una vez enchufado el electrodoméstico, todos los símbolos aparecerán durante en la pantalla durante dos segundos y los valores iniciales serán de -18 °C en el indicador de ajustes del congelador y 4 °C en el indicador de ajustes del frigorífico.

Iluminación (si está disponible)

Cuando el producto se enchufa por primera vez, las luces interiores pueden encenderse 1 minuto más tarde debido a las pruebas de apertura.

Ajustes de la temperatura del congelador

- La temperatura inicial del congelador es de -18 °C.
- Pulse una vez el botón de ajuste del congelador.
Cuando pulse el botón por primera vez, el valor anterior parpadeará en la pantalla.
- Cada vez que presione este botón, la temperatura disminuirá respectivamente.
- Si continúa presionando el botón, la temperatura volverá a -16 °C.

NOTA: El modo económico se activa automáticamente cuando la temperatura del compartimento del congelador se ajusta a -18°C.



Ajustes de la temperaturas del frigorífico

- La temperatura inicial del frigorífico es de 4°C.
- Pulse una vez el botón del frigorífico.
- Cada vez que presione este botón, la temperatura disminuirá respectivamente.
- Si continúa presionando el botón, la temperatura volverá a 8°C.

Modo supercongelación

Finalidad

- Para congelar una gran cantidad de alimentos que no puedan guardarse en el estante de congelación rápida.
- Para congelar alimentos preparados.
- Para congelar rápidamente alimentos frescos y mantener su frescura.

Cómo utilizar

Para activar el modo de supercongelación, mantenga pulsado el botón de ajuste de la temperatura del congelador durante tres segundos. Una vez fijado el modo supercongelación, se encenderá el símbolo de supercongelación en el indicador y sonará un pitido que confirme que el modo se ha activado.



Durante el modo supercongelación:

- Puede ajustarse la temperatura del frigorífico. En este caso, el modo supercongelación continuará activado.
- No se puede seleccionar el modo económico.
- El modo supercongelación se puede cancelar del mismo modo que se activa.

Notas:

- La cantidad máxima de alimento fresco (en kilogramos) que se puede congelar en 24 horas está descrita en la etiqueta del electrodoméstico.
- Para un óptimo rendimiento en cuanto a la capacidad máxima del congelador, active el modo supercongelación 3 horas antes de colocar los alimentos frescos.



El modo de supercongelación se cancelará automáticamente después de 24 horas según la temperatura ambiente o cuando el congelador alcance una temperatura lo suficientemente baja.

Ajustes recomendados para la temperatura de ambos compartimentos.

Compartimento del congelador	Compartimento del frigorífico	Observaciones:
-18 °C	4 °C	Para un uso habitual y un mejor rendimiento.
-20 °C, -22 °C o -24 °C	4 °C	Recomendado para cuando la temperatura ambiente supera los 30 °C.
Modo supercongelación	4 °C	Debe usarse cuando se desea congelar alimentos en un corto tiempo.
-18 °C, -20 °C, -22 °C o -24 °C	2 °C	Estos ajustes de temperatura deben utilizarse cuando la temperatura ambiental sea alta o cuando piense que el compartimento del frigorífico no está suficientemente frío debido a que la puerta se abre con frecuencia.

Función de alarma para la apertura de la puerta

Si la puerta del frigorífico se deja abierta durante más de 2 minutos, el electrodoméstico comenzará a emitir un pitido.

Advertencias de ajustes de temperatura

- En lo que a eficacia se refiere, no se recomienda operar el aparato en entornos de temperaturas inferiores a los 10 °C.
- Cuando esté realizando un ajuste no comience a realizar otro ajuste.
- Los ajustes de temperatura deben realizarse en función de la frecuencia con la que se abre la puerta, la cantidad de alimentos que se conservan en el interior del refrigerador y la temperatura ambiental del lugar donde está instalado el aparato.
- Con el fin de permitir al frigorífico o congelador que alcance su temperatura de funcionamiento tras conectarlo a la red eléctrica, no abra a menudo las puertas ni coloque muchos alimentos en su interior. Tenga en cuenta que dependiendo de la temperatura ambiental, puede que el aparato requiera hasta 24 horas para alcanzar la temperatura normal de funcionamiento.
- Una función de retardo de 5 minutos se aplica para impedir que se dañe el compresor del aparato al conectarlo a la red eléctrica o desconectarlo de ella o en caso de que se produzca un corte eléctrico. El aparato comenzará a funcionar con normalidad pasados 5 minutos.
- Este aparato está diseñado para trabajar en los rangos de temperatura ambiental (T/ SN = 10 °C - 43 °C) indicados en los estándares, conforme a la clase climática indicada en la etiqueta de información. No recomendamos operar este aparato fuera de los límites de temperatura indicados, dado que se ve afectada su eficacia. Compruebe las Advertencias debajo.

Clase climática	Significado	Temperatura ambiente
T	Tropical	Este electrodoméstico de refrigeración está destinado para su uso a temperaturas ambiente que oscilan entre los 16 °C y los 43 °C.
ST	Subtropical	Este electrodoméstico de refrigeración está destinado para su uso a temperaturas ambiente que oscilan entre los 16 °C y los 38 °C.

Clase climática	Significado	Temperatura ambiente
N	Templado	Este electrodoméstico de refrigeración está destinado para su uso a temperaturas ambiente que oscilan entre 16 °C y 32 °C.
SN	Temperatura extendida	Este electrodoméstico de refrigeración está destinado para su uso a temperaturas ambiente que oscilan entre los 10 °C y los 32 °C.

Este aparato está destinado a ser utilizado a una temperatura ambiente que oscila entre 10°C y 43°C. Solo se puede garantizar el correcto funcionamiento del aparato dentro del rango de temperatura especificado.

Accesorios

Cubitera

- Llène de agua la cubitera y colóquela en el congelador.
- Cuando el agua se haya congelado totalmente, puede doblar la cubitera para sacar los cubitos de hielo.

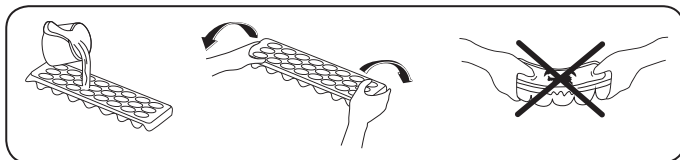



Compartimento del congelador

El compartimento del congelador permite acceder a los alimentos más fácilmente.

Quitar el compartimento del congelador:

- Saque el compartimento hacia fuera todo lo que pueda.
- Tire de la parte delantera del compartimento hacia arriba y hacia fuera al mismo tiempo.

 Para volver a instalar el compartimento, invierta el procedimiento.

 Durante el proceso de extracción, agarre en todo momento el tirador del compartimento.

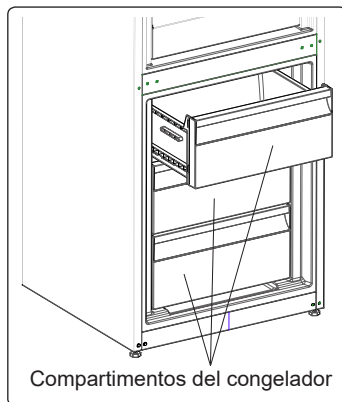

Compartimiento de refrigeración extra *(En algunos modelos)*

Ideal para preservar el sabor y la textura de los alimentos frescos y el queso. El cajón extraíble asegura un ambiente con una temperatura más baja en comparación con el resto del frigorífico gracias a la circulación activa de aire frío.

Extracción del estante enfriador:

- Tire del estante enfriador hacia fuera, deslizándolo sobre los rieles.
- Tire del estante enfriador hacia arriba, desde el riel, para extraerlo.

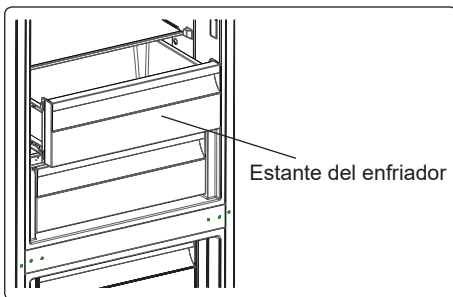

Indicador de frescura *(En algunos modelos)*

Si el cajón para fruta y verdura está lleno, el indicador de frescura ubicado en la parte frontal del cajón debe dejarse abierto. De este modo se controla el aire y la humedad que hay dentro del cajón para aumentar la vida de los alimentos que haya en su interior.

El indicador, que se encuentra tras el estante, debe abrirse si se detecta condensación en el estante de cristal.

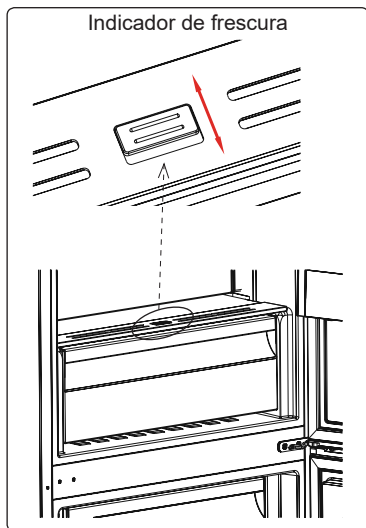

Las descripciones visuales y textuales proporcionadas en la sección de accesorios pueden variar en función del modelo de aparato que haya adquirido.

PARTE - 3. ALMACENAMIENTO DE ALIMENTOS

Compartimento de refrigerador

- El compartimento de alimentos frescos es el que está marcado (en la placa de características) con .
- Para reducir la humedad y evitar la subsiguiente formación de escarcha, guarde los líquidos en recipientes herméticos en el refrigerador. La escarcha tiende a acumularse en las partes más frías del líquido que se evapora y con el tiempo deberá descongelarse el aparato con una mayor asiduidad.
- No coloque nunca alimentos calientes en el refrigerador. Los alimentos calientes deben dejarse enfriar a temperatura ambiental y deben colocarse de tal forma que se garantice una adecuada circulación del aire en el compartimento del refrigerador.
- Asegúrese de que no haya ningún elemento en contacto directo con la pared trasera del aparato, ya que se formará escarcha y el embalaje se pegará a ella. No abra la puerta del refrigerador con frecuencia.
- Recomendamos envolver el pescado limpio y la carne de manera holgada y guardarlos en el estante de cristal que está justo encima del compartimento para verduras, donde se encuentra el refrigerador de aire, ya que ofrece las mejores condiciones de almacenamiento.
- Almacene las frutas y verduras sueltas en los cajones para fruta y verdura.
- Almacene las frutas y verduras sueltas en el cajón para fruta y verdura.
- Al almacenar por separado las frutas y las verduras, se impide que los vegetales sensibles al etileno (verduras de hoja verde, brócoli, zanahoria, etc.) se vean afectados por las frutas que liberan gas etileno (plátanos, melocotones, albaricoques, etc.).
- No coloque vegetales húmedos en el refrigerador.
- El tiempo de conservación de los alimentos depende de la calidad inicial del alimento y de si este disfrutó de un ciclo ininterrumpido de refrigeración antes de meterse en el refrigerador.
- Para evitar la contaminación cruzada no almacene productos de carne con frutas o verduras. El agua que sale de la carne podría contaminar otros productos que haya en el refrigerador. Debe envasar los productos de carne y limpiar el líquido que se haya derramado en los estantes.
- No coloque alimentos en frente del conducto de aireación.
- Consuma los alimentos envasados antes de la fecha de caducidad recomendada.



NOTA: Las patatas, cebollas y el ajo no se deben guardar en el refrigerador.

La siguiente tabla le servirá de referencia rápida para determinar la manera más eficaz de almacenar en el refrigerador los principales grupos de alimentos.

Alimento	Tiempo máximo de conservación	Cómo y dónde almacenarlos
Vegetales y frutas	1 semana	Cajón para vegetales
Carne y pescado	2 - 3 días	Envolver en bolsas o film de plástico o guardar en un recipiente para carne y colocar en el estante de cristal.

Alimento	Tiempo máximo de conservación	Cómo y dónde almacenarlos
Queso fresco	3 - 4 días	En su estante de puerta
Mantequilla y margarina	1 semana	En su estante de puerta
Productos embotellados, como leche y yogur	Hasta la fecha de caducidad recomendada por el productor	En su estante de puerta
Huevos	1 mes	En el estante para huevos
Alimentos cocinados	2 días	En cualquier estante

Compartimento del congelador

- El compartimento del congelador es el que está marcado con .
- El congelador se utiliza para almacenar alimentos congelados, congelar alimentos frescos y hacer cubitos de hielo.
- Use el estante de congelación rápida para congelar alimentos cocinados por usted (y cualquier otro alimento que necesite congelarse rápidamente) con mayor rapidez gracias al mayor poder de congelación del estante de congelación. El estante de congelación rápida es el cajón superior del compartimento congelador.
- Para congelar alimentos frescos, envolver y sellar los alimentos frescos adecuadamente, es decir, el envase debe ser hermético y no debe tener filtraciones. Son ideales las bolsas especiales para congeladores, las bolsas de polietileno con papel de aluminio y los recipientes de plástico.
- No almacene alimentos frescos junto a alimentos congelados, ya que estos podrían descongelarse.
- Antes de congelar alimentos frescos, divídalos en porciones que se puedan consumir de una sentada.
- Los alimentos descongelados deben consumirse en un corto período de tiempo.
- No coloque nunca alimentos calientes en el congelador, ya que descongelarán los alimentos congelados.
- A la hora de almacenar alimentos, siga las instrucciones proporcionadas por el fabricante en el envase del alimento. Si un alimento no proporciona información en su envase, no debe almacenarse más de 3 meses tras la fecha de compra.
- Al comprar alimentos congelados, asegúrese de que se hayan almacenado en condiciones adecuadas y que no se haya dañado el envase.
- Los alimentos congelados deben transportarse en contenedores adecuados y colocarse en el congelador lo antes posible.
- No compre alimentos congelados si el envase presenta indicios de humedad o está hinchado de forma anómala. Puede que se haya almacenado a una temperatura inadecuada y que el contenido se haya deteriorado.
- El tiempo de conservación de los alimentos congelados depende de la temperatura ambiental, la temperatura seleccionada en el termostato, la frecuencia con la que se abre la puerta, el tipo de alimento y el tiempo transcurrido para transportar el producto desde la tienda hasta el domicilio. Siga en todo momento las instrucciones impresas en el envase y no supere nunca el tiempo de conservación indicado.

- En la etiqueta del aparato se muestra la cantidad máxima de alimentos frescos (en kg) que se puede congelar en un período de 24 horas.

NOTA: Si intenta abrir la puerta del congelador justo después de haberla cerrado, verá que cuesta abrirla. Es normal. Una vez que se haya alcanzado el equilibrio, la puerta se abrirá con facilidad.

Nota importante:

- No vuelva a congelar alimentos ya descongelados.
- El sabor de algunas especias de platos cocinados (anís, basilica, berros, vinagre, especias variadas, jengibre, ajo, cebolla, mostaza, tomillo, mejorana, pimienta negra, etc.) cambia y coge un sabor fuerte cuando se guardan durante mucho tiempo. Por este motivo recomendamos añadir pequeñas cantidades de especias a los alimentos que vaya a congelar o añadir las especias que se desee tras descongelar los alimentos.
- El tiempo de conservación de los alimentos depende del aceite que se utilice. Algunos de los aceites adecuados para conservar alimentos son margarina, grasa de ternero, aceite de oliva y mantequilla. El aceite de cacahuete y la grasa de cerdo no sirven para conservar alimentos.
- Los alimentos líquidos deben congelarse en recipientes de plástico. El resto de alimentos debe congelarse en bolsas o film de plástico.



La siguiente tabla le servirá de referencia rápida para determinar la manera más eficaz de almacenar los principales grupos de alimentos en el congelador.

Carne y pescado	Preparación	Tiempo máximo de conservación (meses)
Bistec	Envolver en film.	6 - 8
Carne de cordero	Envolver en film.	6 - 8
Ternera asada	Envolver en film.	6 - 8
Tacos de ternera	En trozos pequeños.	6 - 8
Tacos de cordero	En trozos.	4 - 8
Carne picada	En un envase sin especias.	1 - 3
Menudillos (piezas)	En trozos.	1 - 3
Salami/salchichas de Bolonia	Se deben guardar en un paquete aunque tengan piel.	1 - 3
Pollo y pavo	Envolver en film.	4 - 6
Ganso y pato	Envolver en film.	4 - 6
Ciervo, conejo y jabalí	En porciones de 2,5 kg o en filetes.	6 - 8
Pescados de agua dulce (salmón, carpa, siluro)	Tras limpiar las entrañas y escamas del pescado, lávelo y séquelo. Si fuese necesario, quítele la cola y la cabeza.	2
Pescados magros (lubina, rodaballo, lenguado)		4
Pescados grasos (atún, verdel, anjova, anchoa)		2 - 4

Carne y pescado	Preparación	Tiempo máximo de conservación (meses)
Mariscos	Limpios y en una bolsa.	4 - 6
Caviar	En su envase o en un contenedor de aluminio o de plástico.	2 - 3
Caracoles	En agua salada o en un contenedor de aluminio o de plástico.	3

 **NOTA:** La carne descongelada se debe cocinar como si fuese carne fresca. Si no se cocina la carne tras haberla descongelado, no debe volver a congelarse.

Vegetales y frutas	Preparación	Tiempo máximo de conservación (meses)
Habichuelas y alubias	Lavar, cortar en trozos pequeños y hervir en agua.	10 - 13
Alubias	Pelar, lavar y hervir en agua.	12
Repollo	Limpiar y hervir en agua.	6 - 8
Zanahoria	Limpiar, cortar en rodajas y hervir en agua.	12
Pimienta	Cortar el tallo, cortar en dos trozos, quitar el corazón y hervir en agua.	8 - 10
Espinacas	Lavar y hervir en agua.	6 - 9
Coliflor	Quitar las hojas, cortar en pedazos el corazón y dejar en agua con un poco de jugo de limón durante un rato.	10 - 12
Berenjena	Cortar en trozos de 2 cm tras lavar.	10 - 12
Maíz	Limpiar y envasar con su tallo o como maíz tierno.	12
Manzanas y peras	Pelar y cortar en rodajas.	8 - 10
Albaricoques y melocotones	Cortar en dos trozos y quitar la pipa.	4 - 6
Fresas y moras	Lavar y pelar.	8 - 12
Frutas cocinadas	Añadir un 10 % de azúcar al contenedor.	12
Ciruelas, cerezas y bayas agrias	Lavar y pelar los tallos.	8 - 12

	Tiempo máximo de conservación (meses)	Tiempo de descongelación a temperatura ambiental (horas)	Tiempo de descongelación en horno (minutos)
Pan	4 - 6	2 - 3	4-5 (220-225 °C)
Galletas	3 - 6	1 - 1,5	5-8 (190-200 °C)
Pastelitos	1 - 3	2 - 3	5-10 (200-225 °C)
Pastel	1 - 1,5	3 - 4	5-8 (190-200 °C)
Masa de hojaldre	2 - 3	1 - 1,5	5-8 (190-200 °C)
Pizza	2 - 3	2 - 4	15-20 (200 °C)

Productos lácteos	Preparación	Tiempo máximo de conservación (meses)	Condiciones de almacenamiento
Leche envasada (homogeneizada)	En su propio envase.	2 - 3	Leche pura: en su propio envase.
Queso (salvo el queso blanco)	En lonchas.	6 - 8	El envase original se puede utilizar para un almacenamiento de corta duración. Para períodos más largos, mantener envuelto en film.
Mantequilla y margarina	En su envase.	6	-

PARTE - 4. LIMPIEZA Y MANTENIMIENTO



Antes de realizar tareas de limpieza, desconecte la unidad del suministro eléctrico.



No lave el aparato vertiendo agua sobre él.



No utilice jabones, detergentes ni productos abrasivos para limpiar el aparato. Después de haberlo lavado, enjuáguelo con agua limpia y séquelo con cuidado. Cuando haya terminado de limpiarlo, vuelva a conectar el enchufe a la red eléctrica con las manos secas.

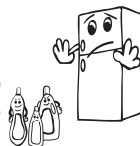

- Asegúrese de que no entre agua en el receptáculo de las luces ni otros componentes eléctricos.

- El aparato debe limpiarse periódicamente con una solución de agua tibia y bicarbonato sódico.

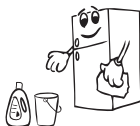

- Limpie los accesorios por separado, a mano y con agua y jabón. No lave los accesorios en el lavavajillas.



- Limpie el condensador con un cepillo al menos dos veces al año. Esto le ayudará a ahorrar en electricidad y a mejorar la productividad.



Durante las tareas de limpieza debe desconectarse el aparato de la red eléctrica.

Descongelación

- Este refrigerador se descongela automáticamente. El agua resultante de la descongelación pasa por el canal de recogida de agua, entra en el contenedor de evaporación que se encuentra detrás del refrigerador y ahí se evapora.
- Asegúrese de haber desconectado el enchufe del refrigerador antes de limpiar el contenedor de evaporación.
- Extraiga el contenedor de evaporación de su sitio quitando los tornillos tal como se indica. Límpielo con agua y jabón a intervalos específicos. De este modo se evitará que se generen olores.

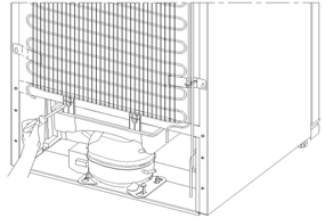

Cambio de las luces LED

Para cambiar cualquiera de los LED, póngase en contacto con el centro de servicio autorizado más cercano.

PARTE - 5. TRANSPORTE Y REUBICACIÓN

Transporte y reubicación

- El embalaje original y la espuma se pueden conservar para volver a transportar el aparato (opcional).
- Sujete el aparato con un embalaje grueso, bandas o cuerdas fuertes y siga las instrucciones de transporte que se suministran en el embalaje.
- Cuando vaya a reubicar o transportar el aparato, quite todas las piezas móviles (estantes, accesorios, cajones para vegetales, etc.) o fíjelas al aparato protegiéndolas con bandas de los golpes.



El aparato debe transportarse siempre en posición vertical.

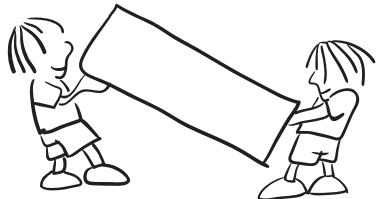

Reinstalación de la puerta

- No se puede cambiar la dirección en la que se abre la puerta si los tiradores están instalados en la superficie frontal de la puerta del aparato.
- Es posible cambiar la orientación de la apertura de la puerta en los modelos sin asas y en los modelos con asas montadas en los lados.
- Si se puede cambiar la dirección en la que se abre la puerta de su aparato, póngase en contacto con el Centro de servicio autorizado más cercano para hacerlo.

PARTE - 6. ANTES DE LLAMAR AL SERVICIO DE POSVENTA

Errores

El aparato le indicará si hay algún problema o si la temperatura del congelador o del refrigerador está a un nivel inadecuado. Los códigos de advertencia se muestran en los indicadores del refrigerador y del congelador.

TIPO DE ERROR	SIGNIFICADO	POR QUÉ	QUÉ HACER
E01	Advertencia del sensor	-	Llame al servicio técnico lo antes posible.
E02			
E03			
E06			
E07			
E08	Advertencia de baja tensión	Suministre alimentación al dispositivo cuya tensión caiga por debajo de 170 V.	<ul style="list-style-type: none"> - Esto no es un fallo del dispositivo, este error ayuda a evitar daños en el compresor. - La tensión necesita volver a aumentarse a los niveles necesarios <p>Si persiste esta advertencia, póngase en contacto con los técnicos autorizados.</p>
E09	El compartimento congelador no está lo suficientemente frío	<p>Es probable que suceda después de un fallo de potencia durante mucho tiempo. Se ha dejado comida caliente en el frigorífico. Primera vez que se enciende el aparato.</p>	<ol style="list-style-type: none"> 1. Ajuste la temperatura del congelador a un valor más frío o establezca el modo de Supercongelación. Esto debería eliminar el código de error una vez alcanzada la temperatura necesaria. Mantenga las puertas cerradas para mejorar el tiempo transcurrido para alcanzar la temperatura correcta. 2. Retire cualquier producto que se haya derretido/descongelado durante este error. Pueden usarse en un corto periodo de tiempo. 3. No añada ningún producto fresco al compartimento del congelador hasta que se haya alcanzado la temperatura correcta y no siga el error. <p>Si persiste esta advertencia, póngase en contacto con los técnicos autorizados.</p>

TIPO DE ERROR	SIGNIFICADO	POR QUÉ	QUÉ HACER
E10	El compartimento del frigorífico no está lo suficientemente frío	<p>Es probable que suceda después:</p> <ul style="list-style-type: none"> - Un fallo de potencia durante mucho tiempo. - Se ha dejado comida caliente en el frigorífico. - Primera vez que se enciende el aparato. 	<ol style="list-style-type: none"> 1. Ajuste la temperatura del frigorífico a un valor más frío o establezca el modo de Superfrío. Esto debería eliminar el código de error una vez alcanzada la temperatura necesaria. Mantenga las puertas cerradas para mejorar el tiempo transcurrido para alcanzar la temperatura correcta. 2. Vacíe la ubicación situada en la zona delantera de los orificios de los canales de los conductos de aire y evite poner alimentos cerca del sensor. <p>Si persiste esta advertencia, póngase en contacto con los técnicos autorizados.</p>
E11	El compartimento frigorífico está demasiado frío	Varios	<ol style="list-style-type: none"> 1. Compruebe si está activado el modo de Superfrío. 2. Reduzca la temperatura del compartimento del frigorífico 3. Compruebe que las rendijas de ventilación estén despejadas y no obstruidas <p>Si persiste esta advertencia, póngase en contacto con los técnicos autorizados.</p>

Si tiene algún problema con el refrigerador, compruebe lo siguiente antes de ponerse en contacto con el servicio de posventa.

El refrigerador no funciona

Compruebe lo siguiente:

- ¿Hay alguna avería eléctrica?
- ¿Ha enchufado la clavija correctamente en la toma?
- ¿Se ha fundido el fusible del enchufe del aparato o el fusible del cuadro de luz?
- ¿La temperatura es la correcta?
- ¿La toma de pared está averiada? Para comprobarlo, enchufe el frigorífico en otra toma que está seguro que funciona.

El refrigerador no funciona bien

Compruebe lo siguiente:

- ¿La temperatura es la correcta?
- ¿Abre la puerta del frigorífico con frecuencia o durante bastante tiempo?
- ¿La puerta está bien cerrada?
- ¿Colocó algún plato o comida de forma que toque la parte trasera, y evita esto la circulación de aire?
- ¿Ha llenado el frigorífico demasiado?
- ¿Hay suficiente espacio entre el frigorífico y las paredes?
- ¿La temperatura ambiente está entre las indicadas en el manual?

El refrigerador hace ruido

El aparato puede hacer cualquiera de los siguientes ruidos durante su funcionamiento normal.

Ruido de hielo resquebrajándose:

- Durante la descongelación automática.
- Cuando el aparato se enfría o calienta (debido a la expansión del material del aparato).

Ruido de chasquido: Cuando el termostato enciende o apaga el compresor.

Ruido de motor: Indica que el compresor está funcionando con normalidad. El compresor puede hacer más ruido durante un breve período de tiempo cuando se activa por primera vez.

Ruido de burbujas y salpicaduras: Se produce como consecuencia del flujo de refrigerante por los tubos del sistema.

Ruido de flujo de agua: Se produce por el agua que fluye hacia el contenedor de evaporación. Este ruido es normal durante el proceso de descongelación.

Ruido de aire circulando: Se produce durante el funcionamiento normal del sistema debido a la circulación del aire.

Se acumula humedad en el interior del refrigerador

Compruebe lo siguiente:

- Los alimentos están debidamente envasados. Los contenedores deben estar secos antes de colocarse en el refrigerador.
- Las puertas del frigorífico se abren con frecuencia. Cada vez que se abren las puertas del frigorífico, entra la humedad de la habitación. La humedad aumenta a un mayor ritmo si las puertas se abren con frecuencia, en especial si la humedad de la habitación es elevada.
- Se acumulan gotas de agua en la pared trasera. Esto es algo normal tras la descongelación automática (en los modelos estáticos).

Las puertas no se abren o cierran bien

Compruebe lo siguiente:

- Hay algún alimento o envase que impida que la puerta se cierre del todo.
- Los cajones, estantes y compartimentos de la puerta están colocados correctamente.
- Las juntas de estanqueidad de las puertas están rotas o estropeadas.
- El frigorífico está nivelado.

Los bordes del frigorífico que están en contacto con la junta de la puerta están calientes.

En especial durante el verano (clima cálido), las superficies que están en contacto con la junta de la puerta pueden calentarse durante el funcionamiento del compresor. Es normal.

NOTAS IMPORTANTES:

- El fusible de protección térmica del compresor se desconectará si se producen cortes repentinos de electricidad o después de desenchufar el electrodoméstico, porque el gas del sistema de refrigeración no está estabilizado. Esto es algo muy normal y el frigorífico volverá a funcionar en 4 o 5 minutos.
- La unidad de refrigeración del frigorífico está oculta en la pared trasera. Por lo tanto, pueden aparecer gotas de agua o hielo en la superficie trasera del frigorífico debido al funcionamiento del compresor en intervalos específicos. Esto es normal. No es necesario iniciar la descongelación manual a menos que se forme demasiado hielo.
- Desenchufe el frigorífico si no lo va a utilizar durante mucho tiempo (por ejemplo, durante las vacaciones de verano). Limpie el frigorífico de acuerdo con el capítulo dedicado a la limpieza y deje la puerta abierta para evitar humedad y olores.
- El electrodoméstico que ha comprado se ha diseñado para un uso doméstico y únicamente se puede utilizar en viviendas y con los fines indicados. No es adecuado para uso comercial. Si el consumidor utiliza el electrodoméstico de alguna manera no conforme con estas características, insistimos en que el fabricante y el distribuidor no serán responsables de ningún tipo de reparación o fallo durante el periodo de garantía.
- Si el problema continúa tras haber seguido todas las instrucciones mencionadas anteriormente, consulte a un proveedor de servicios autorizado.

Consejos para ahorrar energía

1. Coloque el frigorífico en lugares frescos y bien ventilados, evitando la exposición a la luz solar directa, y lejos de fuentes de calor (radiadores, cocinas, y otros). O bien deberá utilizar placas aislantes.
2. Espere a que se enfríen los alimentos y bebidas fuera del frigorífico antes de colocarlos dentro del mismo.
3. Coloque los congelados en el compartimento frigorífico para que se vayan descongelando. La baja temperatura de estos congelados, además, ayudará a enfriar el frigorífico mientras se descongelan. De esta forma se ahorra energía. De lo contrario, descongelándolos fuera, se pierde energía.
4. Asegúrese de que cualquier bebida o líquido esté bien tapado al colocarlo en el frigorífico. De lo contrario aumentará la humedad interior del aparato. De esta forma el frigorífico necesitará trabajar más durante más tiempo. Por otra parte, al tapar las bebidas o líquidos se evita que se atenúe su olor o sabor.
5. Procure abrir la puerta el menor tiempo posible cuando coloque alimentos o bebidas.
6. Mantenga cerradas las tapas de los diferentes compartimentos del aparato (cajón de verduras, refrigerador, y otros).
7. Mantenga siempre limpia y en buen estado (flexible) la junta de la puerta. En caso de desgaste, si su junta es desmontable, reemplace la junta. Si no es desmontable, debe reemplazar la puerta.
8. El modo Eco / función de ajuste predeterminado preserva los alimentos frescos y congelados a la vez que ahorra energía.
9. Compartimiento de alimentos frescos (frigorífico): Para garantizar un uso más eficiente de la energía se deben configurar los cajones en la parte inferior del aparato, y distribuir los estantes uniformemente, la posición de los cajones de la puerta no afecta el consumo de energía.
10. Compartimiento de alimentos congelados (congelador): La configuración interna del aparato es la que garantiza un uso más eficiente de la energía.
11. No retire los acumuladores de frío del cesto del frigorífico (si los hubiere).

PARTE - 7. DESCRIPCIÓN DEL APARATO

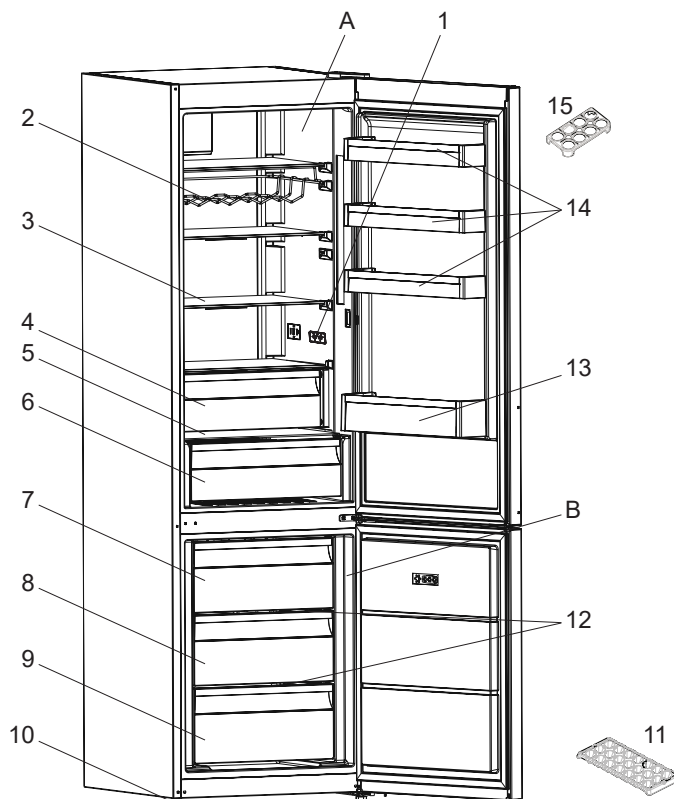

Esta presentación sobre las piezas del aparato solo se ofrece a título informativo. Las piezas pueden variar según el modelo de aparato.

A) Compartimento de refrigerador
B) Freezer Compartimento de congelador

- 1) Pantalla y panel de control
- 2) Estante para vino *
- 3) Estantes de refrigerador
- 4) Compartimento de refrigeración extra (Estante del enfriador) *
- 5) Cubierta de cajón para fruta y verdura
- 6) Cajón para fruta y verdura
- 7) Cajón superior del congelador

- 8) Cajón intermedio del congelador
- 9) Cajón inferior del congelador
- 10) Patas de nivelación
- 11) Cubitera
- 12) Estante de vidrio congelador *
- 13) Estante portabotellas
- 14) Estantes de puerta
- 15) Huevera

* En algunos modelos

PARTE - 8. DATOS TÉCNICOS

La información técnica se encuentra en la placa de características en la parte interior del aparato y en la etiqueta de energía.

El código QR de la etiqueta de energía suministrada con el electrodoméstico proporciona un enlace web con la información relacionada con el rendimiento del electrodoméstico en la base de datos EPREL de la UE.

Guarde la etiqueta energética como referencia junto con el manual de usuario y todos los demás documentos proporcionados con este electrodoméstico.

También tendrá disponible la misma información en el EPREL (base de datos europea de productos para el etiquetado energético) a través del enlace <https://eprel.ec.europa.eu> y el nombre del modelo y el número de producto que se encuentra en la placa de características del electrodoméstico.

Consulte el enlace www.theenergylabel.eu para obtener información detallada sobre la etiqueta energética.

PARTE - 9. INFORMACIÓN PARA LOS INSTITUTOS DE PRUEBAS

La instalación y la preparación del electrodoméstico para cualquier verificación de Diseño Ecológico deberá cumplir con la norma EN 62552. Los requisitos de ventilación, las dimensiones de las cavidades y las distancias mínimas de la parte trasera se indicarán en este Manual de usuario en la PARTE 1. Póngase en contacto con el fabricante para cualquier otra información, incluyendo los planos de carga.



PT

INCÊNDIO

Aviso; risco de incêndio/materiais inflamáveis

ÍNDICE

ANTES DE UTILIZAR O APARELHO	35
Avisos Gerais de Segurança	35
Instruções de Segurança	40
Instalar e operar com o seu frigorífico	41
Antes de usar o seu frigorífico	42
Dimensões	43
UTILIZAR O ELETRODOMÉSTICO	44
Informação sobre a tecnologia de arrefecimento de nova geração	44
Visor e Painel de Controlo	45
Funcionamento do Frigorífico/Congelador	45
Alarme de temperatura alta [apenas para modelos selecionados]	45
Definições de temperatura do congelador	46
Definições de Temperatura do Frigorífico	46
Modo de Congelação Rápida	46
Função de Alarme de Porta Aberta	47
Avisos de Configurações de Temperatura	47
Acessórios	48
Bandeja de gelo	48
Caixa do Congelador	48
Compartimento do Refrigerador Extra	49
Marcador de Fresco	49
ARMAZENAMENTO DE ALIMENTOS	50
Compartimento do Frigorífico	50
Compartimento do Congelador	51
LIMPEZA E MANUTENÇÃO	54
Descongelação	55
TRANSPORTE E REPOSICIONAMENTO	55
Reposicionar a porta	55
ANTES DE CONTACTAR O SERVIÇO PÓS-VENDAS	56
Sugestões para poupar energia	59
DESCRIÇÃO DO ELETRODOMÉSTICO	60
DADOS TÉCNICOS	61
INFORMAÇÕES PARA INSTITUTOS DE TESTES	61

PARA RESULTADOS PERFEITOS

Obrigado por escolher este produto da AEG. Criámo-lo para lhe proporcionar um desempenho impecável por muitos anos, com tecnologias inovadoras que ajudam a simplificar a vida – funcionalidades estas que poderá não encontrar em eletrodomésticos comuns. Reserve alguns minutos para ler e tirar o melhor proveito do produto.

Visite o nosso site para:



Obter conselhos de utilização, brochuras, dicas para resolução de problemas e informações sobre reparações e assistência técnica:

www.aeg.com/support



Registar o seu produto para obter uma melhor assistência técnica:

www.registeraeg.com



Comprar acessórios, consumíveis e peças sobresselentes originais para o seu aparelho:

www.aeg.com/shop

ASSISTÊNCIA E ATENDIMENTO DE CLIENTES

Utilize sempre peças sobresselentes originais.

Ao contactar o nosso Centro de Assistência Autorizado, certifique-se de que tem à mão os seguintes dados: Modelo, PNC, Número de Série.

Estas informações encontram-se na placa sinalética.

 Aviso/Informações de Precaução e Segurança

 Informações e dicas gerais

 Informações ambientais

Sujeito a alterações sem aviso prévio.

PARTE - 1. ANTES DE UTILIZAR O APARELHO

Avisos Gerais de Segurança

Por favor, leia o manual de instruções cuidadosamente antes de instalar e utilizar o seu eletrodoméstico. Não nos responsabilizamos por quaisquer danos incorridos devido a má utilização.

Siga todas as instruções indicadas no seu eletrodoméstico e no manual de instruções e guarde este manual num local seguro para resolver os problemas que possam ocorrer no futuro.

Este eletrodoméstico não se destina a ser encastrado.

Se, devido a instalação diferente, os requisitos de ventilação não forem respeitados, o aparelho irá funcionar de forma correta mas o consumo de energia pode subir ligeiramente.

⚠ AVISO: Mantenha as aberturas de ventilação, no revestimento do eletrodoméstico ou na estrutura embutida, livres de obstruções.

⚠ AVISO: Não utilize dispositivos mecânicos ou outros meios para acelerar o processo de descongelamento que não os recomendados pelo fabricante.

⚠ AVISO: Não utilize eletrodomésticos elétricos dentro dos compartimentos de armazenamento de alimentos do eletrodoméstico a menos que tal seja recomendado pelo fabricante.

⚠ AVISO: Não danifique o circuito de refrigeração.

⚠ AVISO: Quando posicionar o aparelho, certifique-se de que o cabo de alimentação não está preso ou danificado.

⚠ AVISO: Não coloque várias tomadas portáteis ou fontes de alimentação portáteis na parte traseira do aparelho.

⚠ AVISO: De modo a evitar quaisquer perigos resultantes da instabilidade do eletrodoméstico, o mesmo deverá ser fixado de acordo com as instruções seguintes:

 Se o seu eletrodoméstico utilizar R600a como refrigerante (estas informações serão fornecidas na identificação do congelador) deverá tomar cuidado durante o transporte e instalação para evitar que elementos do congelador fiquem danificados. O R600a é amigo do ambiente e um gás natural, no entanto, explosivo. Na eventualidade de uma fuga devido a danos dos elementos do congelador, afaste o seu frigorífico de chamas vivas ou fontes de calor e ventile, durante alguns minutos, a divisão onde se localiza o frigorífico.

- Mantenha todos os componentes da embalagem fora do alcance de crianças e elimine-os conforme apropriado.
- Enquanto transporta e posiciona o frigorífico, não danifique o circuito de gás do congelador.
- Não armazene substâncias explosivas, como por exemplo, latas de aerossóis com propulsor inflamável neste eletrodoméstico.
- Este aparelho destina-se apenas a conservar alimentos e bebidas.
- Este aparelho foi concebido unicamente para utilização doméstica num ambiente interior.
- Este aparelho pode ser utilizado em escritórios, quartos de hóspedes de hotéis, quartos de hóspedes de pousadas, casas de hóspedes de turismo rural e outros alojamentos semelhantes onde tal utilização não exceda os níveis de utilização doméstica (médios).
- Se a tomada não coincidir com a ficha do frigorífico, deverá ser substituída pelo fabricante, agente de serviço ou pessoa de qualificação similar de modo a evitar perigos.
- Uma ficha especial de terra foi ligada ao cabo de alimentação do seu frigorífico. Esta ficha deve ser utilizada com uma tomada especial de terra de 16 ou 10 amperes, consoante o país onde o produto será vendido. Se não existir tal tomada

em sua casa, a mesma deverá ser instalada por um electricista autorizado.

- Este eletrodoméstico pode ser utilizado por crianças a partir dos 8 anos de idade e superior e por pessoas (incluindo crianças) com capacidades mentais, sensoriais e físicas reduzidas ou com falta de experiência ou conhecimento a menos que tenham sido supervisionados ou tenham recebido instruções relativamente à utilização do eletrodoméstico de forma segura e que tenham entendido os perigos envolvidos. As crianças não devem brincar com o eletrodoméstico. A limpeza e a manutenção por parte do utilizador não deverão ser realizadas por crianças sem supervisão.
- Crianças com idades entre 3 e 8 anos podem encher e esvaziar eletrodomésticos de refrigeração. As crianças não devem efetuar a limpeza ou a manutenção do eletrodoméstico; crianças muito pequenas (0–3 anos) não devem utilizar os eletrodomésticos; crianças pequenas (3–8 anos) apenas podem utilizar os eletrodomésticos de forma segura sob supervisão constante; crianças mais velhas (8–14 anos) e pessoas vulneráveis podem utilizar os eletrodomésticos de forma segura após terem sido supervisionadas ou recebido as instruções adequadas relativamente à utilização do eletrodoméstico. As pessoas muito vulneráveis apenas podem utilizar os eletrodomésticos em segurança sob supervisão constante.
- Se o cabo elétrico estiver danificado, deverá ser substituído pelo fabricante, agente de serviço ou pessoa qualificada similar de modo a evitar perigos.
- Este eletrodoméstico não tem como objetivo ser utilizado em altitudes que excedam 2000 m.

De forma a evitar que os alimentos fiquem contaminados, respeite as instruções que se seguem:

- Manter a porta aberta durante longos períodos de tempo pode causar um aumento significativo da temperatura nos compartimentos do eletrodoméstico.
- Efetue uma limpeza regular das superfícies que entrem em contacto com qualquer alimento e dos sistemas de drenagem acessíveis.
- Armazene carne e peixe crus em recipientes adequados dentro do frigorífico, de forma que não entrem em contacto com os outros alimentos ou que não vertam para cima dos mesmos.
- Os compartimentos de duas estrelas para alimentos congelados são adequados para armazenar alimentos pré-congelados, para armazenar ou fazer gelado e cubos de gelo.
- Os compartimentos de uma, duas e três estrelas não são adequados para congelar alimentos frescos.
- Se o frigorífico ficar vazio durante longos períodos de tempo, este deve ser desligado, descongelado, limpo e seco, sendo necessário deixar a porta aberta para evitar o aparecimento de bolor dentro do eletrodoméstico.

Assistência

- Para reparar o eletrodoméstico, contacte o Centro de Assistência Autorizado. Utilize apenas peças sobressalentes originais.
- Tenha em consideração que reparações realizadas por si ou não profissionais podem afetar a segurança e anular a garantia.
- As peças sobressalentes que se seguem estarão disponíveis durante 7 anos após o modelo ter sido descontinuado: termóstatos, sensores de temperatura, placas de circuito impresso, fontes de luz, manípulos de portas, dobradiças, tabuleiros e cestas.
- Tenha em consideração que algumas destas peças sobressalentes apenas se encontram disponíveis para profissionais, e que nem todas são relevantes para todos os modelos.
- As juntas das portas estarão disponíveis durante 10 anos após o modelo ter sido descontinuado.

Frigoríficos antigos e que não funcionam

- Se o seu frigorífico ou congelador antigo tiver um cadeado, quebre ou remova o cadeado antes de o eliminar, uma vez que crianças podem ficar presas dentro do mesmo e haver um acidente.
- Frigoríficos e congeladores antigos contêm material de isolamento e refrigerante com CFC. Assim, tome cuidado para não danificar o ambiente quando eliminar o seu frigorífico antigo.

Eliminação do seu eletrodoméstico antigo



O símbolo no produto ou na embalagem indica que este produto não poderá ser tratado como resíduo doméstico. Ao invés disso, deverá ser entregue no ponto de recolha adequado para a reciclagem de equipamento elétrico e eletrónico. Ao assegurar que este produto é eliminado corretamente, irá ajudar a evitar consequências potencialmente negativas para o ambiente e para a saúde humana que poderiam, de outra forma, ser causadas pelo manuseamento inadequado de resíduos deste produto. Para informações mais detalhadas sobre a reciclagem deste produto, por favor, contacte a secretaria da sua cidade, o seu serviço de eliminação de resíduos domésticos ou a loja onde adquiriu o produto.

Notas:

- Por favor, leia o manual de instruções cuidadosamente antes de instalar e utilizar o seu eletrodoméstico. Não nos responsabilizamos por quaisquer danos incorridos devido a má utilização.
- Siga todas as instruções indicadas no seu eletrodoméstico e no manual de instruções e guarde este manual num local seguro para resolver os problemas que possam ocorrer no futuro.
- Este eletrodoméstico é fabricado para ser utilizado em casa e só pode ser utilizado em ambientes domésticos e para os propósitos especificados. Não é adequado para utilização comercial ou comum. Tal utilização irá fazer com que a garantia do eletrodoméstico seja cancelada e a nossa empresa não se responsabilizará por perdas que possam ocorrer.
- Este eletrodoméstico foi fabricado para ser utilizado em casa e só serve para refrigerar/armazenar alimentos. Não é adequado para utilização comercial ou comum e/ou para armazenar substâncias que não alimentos. A nossa empresa não se responsabiliza pelas perdas incorridas em caso contrário.

Instruções de Segurança

- Não utilizar vários recipientes ou cabos de extensão.
- Não efectuar a ligação em tomadas danificadas ou antigas.
- Não puxar, torcer ou danificar o fio.



- Não use adaptador de ficha.
- Este aparelho foi concebido para ser utilizado por adultos, não deixar as crianças brincar com o aparelho ou pendurar-se na porta.

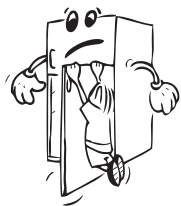

- Não ligar ou desligar a tomada com as mãos molhadas de modo a evitar o risco de choque eléctrico!
- Não colocar garrafas de vidro ou bebidas em lata no congelador. As garrafas ou latas podem explodir.
- Não colocar material explosivo ou inflamável no frigorífico, para sua segurança. Colocar as bebidas com grande percentagem de álcool na vertical fechando bem as tampas no compartimento do frigorífico.
- Quando remover o gelo do congelador, não deve tocá-lo porque o gelo pode causar queimaduras e/ou cortes.
- Não tocar nos alimentos congelados com as mãos molhadas! Não consumir gelados e cubos de gelo imediatamente depois de os ter retirado do congelador!
- Não congelar novamente alimentos congelados depois destes terem sido descongelados. Este processo pode causar problemas de saúde como intoxicação alimentar.
- Não tapar a estrutura ou a parte de cima do frigorífico com tecidos. Isto afecta o desempenho do seu frigorífico.
- Fixar os acessórios do frigorífico durante o transporte para evitar danos nos mesmos.



Instalar e operar com o seu frigorífico

Antes de usar o frigorífico, deve prestar atenção aos seguintes aspectos:

- A tensão de funcionamento do frigorífico é 220-240 V a 50Hz.
- Declinamos qualquer responsabilidade por danos decorrentes de uma utilização com uma ficha não ligada à terra.
- Colocar o frigorífico num local não sujeito à luz solar directa.
- O frigorífico deve estar afastado pelo menos 50cm de fogões, fornos a gás e aquecedores e pelo menos a 5 cm de fornos eléctricos.
- Não deve ser utilizado no exterior ou deixado à chuva.
- Quando o frigorífico é colocado ao lado de um congelador, deve haver um espaço de 2 cm entre os aparelhos para impedir a humidade na superfície externa.
- A folga superior necessária para a instalação deste aparelho pode ser consultada no capítulo Dimensões.
- Não coloque objectos pesados em cima do aparelho.
- Os pés ajustáveis na frente devem estar numa altura apropriada para que o frigorífico funcione de forma estável e correcta. Pode ajustar os pés rodando-os no sentido dos ponteiros do relógio (ou no sentido inverso). Isto deve ser realizado antes de colocar os alimentos no frigorífico.
- Antes de utilizar o frigorífico, lavar todas as partes com água quente e uma colher de café de bicarbonato de sódio, enxaguar com água e secar. Colocar todos os elementos depois da limpeza.
- Instale o guia de distância de plástico (a parte com palhetas pretas na traseira) rodando-o 90° (tal como indicado na imagem) para evitar que o condensador toque na parede.
- Se colocar o aparelho de forma independente contra uma parede, coloque espaçadores na parte de trás, para garantir a máxima distância.

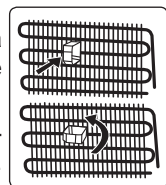

Antes de usar o seu frigorífico

- Quando utilizar o frigorífico pela primeira vez ou depois do transporte, manter o frigorífico na posição vertical durante 3 horas e depois liga-lo de modo a obter um funcionamento eficiente. De outro modo, pode danificar o compressor.
- Pode existir um cheiro quando ligar o frigorífico pela primeira vez; este cheiro desaparece quando o frigorífico começa a arrefecer.

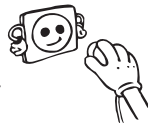

Iluminação interior



AVISO!

Risco de choque elétrico.

- Relativamente às lâmpadas no interior deste produto e às lâmpadas sobresselentes vendidas separadamente: Estas lâmpadas destinam-se a suportar condições físicas extremas em eletrodomésticos, tais como temperatura, vibrações, humidade, ou destinam-se a sinalizar informações acerca do estado operacional do eletrodoméstico. Não se destinam a ser utilizadas para outros fins e não são adequadas para a iluminação de divisões da casa.

Dimensões

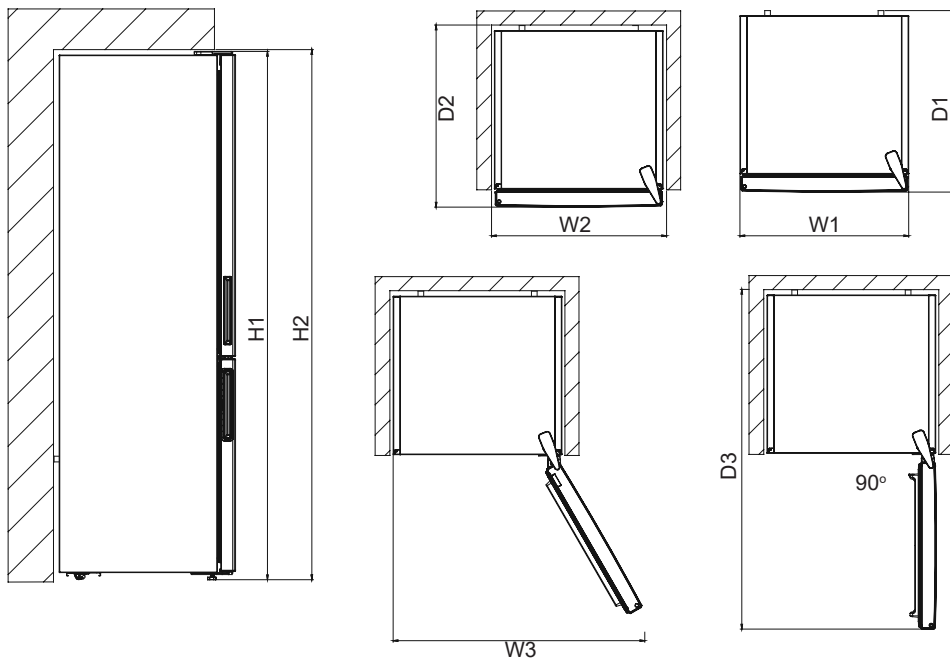

Dimensões gerais ¹		
H1*	mm	2010
W1	mm	595
D1	mm	660

¹ a altura, largura e profundidade do eletrodoméstico sem o puxador

* incluindo a altura da dobradiça superior (10 mm)

Espaço necessário para utilização ²		
H2	mm	2050
W2	mm	600
D2	mm	677

² a altura, largura e profundidade do eletrodoméstico, incluindo o puxador, mais o espaço necessário para a livre circulação do ar de refrigeração

Espaço geral necessário para utilização ³		
W3	mm	823
D3	mm	1176

³ a altura, a largura e a profundidade do eletrodoméstico, incluindo o puxador, mais o espaço necessário para a livre circulação do ar de refrigeração, mais o espaço necessário para permitir a abertura da porta até ao ângulo mínimo para possibilitar a remoção de todo o equipamento interno

PARTE - 2. UTILIZAR O ELETRODOMÉSTICO

Informação sobre a tecnologia de arrefecimento de nova geração

Os frigoríficos congeladores com tecnologia de arrefecimento de nova geração têm um sistema de trabalho diferente dos frigoríficos congeladores estáticos. Num frigorífico congelador normal, o ar húmido que entra no congelador e o vapor de água que sai dos alimentos transformam-se em gelo no compartimento do congelador. De modo a derreter este gelo, ou seja, descongelar, o frigorífico tem de ser desligado da corrente. De modo a manter os alimentos frios durante o período de descongelar, o utilizador tem de armazená-los noutra local e de limpar o gelo restante e acumulado.

A situação é totalmente diferente nos compartimentos do congelador equipados com tecnologia de arrefecimento de nova geração. Com a ajuda da ventoinha, é soprado ar fresco e seco pelo compartimento do congelador. Como consequência do ar fresco que é facilmente soprado pelo compartimento, mesmo nos espaços entre as prateleiras, os alimentos são congelados de modo uniforme e adequado. E não haverá gelo.

A configuração do compartimento do frigorífico será praticamente a mesma que a do compartimento do congelador. O ar emitido pela ventoinha localizada no topo do compartimento do frigorífico é arrefecido enquanto passa pela fenda atrás do tubo de ventilação. Ao mesmo tempo, o ar é soprado através dos furos do tubo de ventilação, de modo a que o processo de arrefecimento seja terminado com sucesso no compartimento do frigorífico. Os furos no tubo de ventilação foram projetados para uma distribuição uniforme do ar através do compartimento. Como não passa ar entre o compartimento do congelador e do frigorífico, os cheiros não se misturarão.

Como consequência, o seu frigorífico com tecnologia de arrefecimento de nova geração é fácil de usar e oferece-lhe o acesso a um enorme volume e a um aspeto estético.

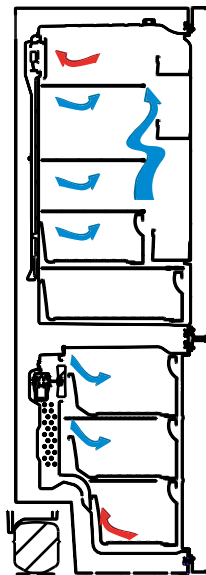

Visor e Painel de Controlo

Utilizar o Painel de Controlo

1. Permite o ajuste do congelador.
2. Permite o ajuste do frigorífico.
3. Ecrã ajustar valor do congelador.
4. Ecrã ajustar valor do frigorífico.
5. Símbolo de Modo de Economia.
6. Símbolo de congelação rápida.
7. Símbolo de alarme.

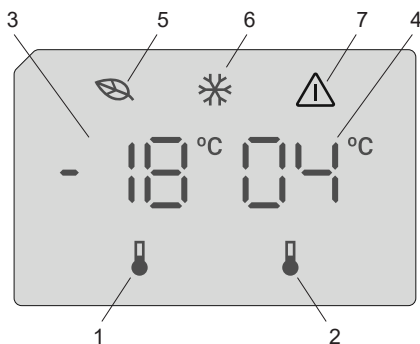

Funcionamento do Frigorífico/Congelador

Alarme de temperatura alta [apenas para modelos selecionados]



O alarme desliga-se quando ligar o aparelho pela primeira vez.

Compartmento do frigorífico

O alarme desliga-se quando a temperatura do frigorífico é superior a 10 °C.

Durante o alarme:

- o visor apresenta um código de erro intermitente E10,
- o indicador de alarme pisca,
- o alarme sonoro emite um sinal sonoro.

Compartmento do congelador

O alarme desliga-se quando a temperatura do congelador é superior a -9 °C.

Durante o alarme:

- o visor apresenta um código de erro intermitente E09,
- o indicador de alarme pisca,
- o alarme sonoro emite um sinal sonoro.

Desligar o alarme

- Prima qualquer tecla no painel de comandos para desligar o alarme. A temperatura máxima atingida pelo compartimento aparece no visor e o indicador de alarme pisca até a temperatura ser restaurada.
- O sinal sonoro do alarme desliga-se automaticamente após 1 hora. O indicador de alarme pisca e o código de erro permanece no visor.
- Se o aparelho voltar à temperatura definida, o alarme desliga-se e o visor normal é restaurado. Verifique se os alimentos no interior não estão estragados ou descongelados. Se sim, consulte a secção "Descongelação".



Consulte a secção "Como regular a temperatura" para definir a temperatura de cada compartimento.

Assim que ligar o produto à tomada, todos os símbolos serão apresentados durante 2 segundos e os valores iniciais serão apresentados como -18 °C no indicador de ajuste do congelador, e +4 °C no indicador de ajuste do frigorífico.

Iluminação (se disponível)

Ao ligar o produto pela primeira vez, as luzes interiores podem demorar 1 minuto até acenderem devido aos testes iniciais.

Definições de temperatura do congelador

- O valor da temperatura inicial para o indicador de ajuste do congelador é $-18\text{ }^{\circ}\text{C}$.
- Pressione o botão de ajuste do congelador uma vez
Ao pressionar o botão pela primeira vez, o valor atual começa a piscar no ecrã.
- Sempre que premir este botão, a temperatura irá diminuir.
- Se continuar a pressionar o botão, este reiniciará a partir de $-16\text{ }^{\circ}\text{C}$.

NOTA: O modo Eco é ativado automaticamente quando a temperatura do compartimento do congelador é definida para $-18\text{ }^{\circ}\text{C}$.



Definições de Temperatura do Frigorífico

- O valor da temperatura inicial para o indicador de ajuste do frigorífico é $+4\text{ }^{\circ}\text{C}$.
- Pressione o botão do frigorífico uma vez.
- Sempre que premir este botão, a temperatura irá diminuir.
- Se continuar a pressionar o botão, este reiniciará a partir de $+8\text{ }^{\circ}\text{C}$.

Modo de Congelação Rápida

Finalidade

- Para congelar uma grande quantidade de alimentos que não têm espaço na prateleira de congelação rápida.
- Para congelar alimentos preparados.
- Para congelar alimentos frescos rapidamente para manter a frescura.

Como usar

Para ativar o modo de congelação rápida, pressione sem soltar o botão de ajuste da temperatura do congelador durante 3 segundos. Uma vez definido o modo de congelação rápida, o símbolo de congelação rápida acende-se no indicador e a máquina emite um sinal sonoro para confirmar que o modo foi ligado.



Durante o modo de congelação rápida:

- A temperatura do frigorífico pode ser ajustada. Nesse caso, o modo de congelação rápida continuará ligado.
- O modo de economia não pode ser selecionado.
- O modo de congelação rápida pode ser cancelado da mesma forma que foi selecionado.

Notas:

- A quantidade máxima (em kg) de alimentos frescos que podem ser congelados em 24 horas é indicada no rótulo do eletrodoméstico.
- Para um desempenho ótimo do eletrodoméstico à capacidade máxima do congelador, ative o modo de congelação rápida 3 horas antes de colocar os alimentos frescos no congelador.



O modo de super congelação rápida será automaticamente cancelado após 24 horas, dependendo da temperatura ambiente ou quando o sensor do congelador atingir uma temperatura suficientemente baixa.

Ajustes de temperatura recomendados para o compartimento do congelador e do frigorífico

Compartimento do congelador	Compartimento do frigorífico	Observações
-18 °C	4 °C	Para utilização quotidiana e o melhor desempenho.
-20 °C, -22 °C ou -24 °C	4 °C	Recomendado quando a temperatura ambiente excede os 30 °C.
Modo de congelação rápida	4 °C	Deve utilizar quando pretende congelar alimentos num curto período de tempo.
-18 °C, -20 °C, -22 °C ou -24 °C	2 °C	Estes ajustes de temperatura devem ser utilizados quando a temperatura ambiente está demasiado alta ou se considerar que o compartimento do congelador não está frio o suficiente porque a porta está a ser aberta frequentemente.

Função de Alarme de Porta Aberta

Se a porta do frigorífico for deixada aberta durante mais de 2 minutos, o eletrodoméstico emitirá um sinal sonoro.

Avisos de Configurações de Temperatura

- A temperatura ambiente, a temperatura de alimentos frescos armazenados e a frequência com que a porta é aberta afetam a temperatura no compartimento do frigorífico. Se necessário, altere a configuração de temperatura.
- Não se recomenda que opere o seu frigorífico em ambientes mais frios do que 10°C em termos da sua eficiência.
- Aquando da configuração do termóstato, tenha em consideração com que frequência as portas do eletrodoméstico são abertas e fechadas, como os alimentos são armazenados no seu frigorífico e o ambiente no qual o frigorífico está localizado.
- Quando liga o eletrodoméstico pela primeira vez, deixe que funcione continuamente durante 24 horas de modo a atingir a temperatura operativa. Durante este período, não abra a porta ou coloque uma grande quantidade de alimentos dentro do eletrodoméstico.
- Deve ser aplicada a função de 5 minutos de espera para evitar danos no compressor do seu frigorífico, quando desligar e depois ligar de novo ou quando ocorrer uma falha de energia. O seu frigorífico começará a funcionar normalmente após 5 minutos.
- O seu eletrodoméstico foi criado para operar dentro dos limites de temperatura ambiente indicados nos padrões, de acordo com a classe climática indicada na etiqueta de informação. Não se recomenda que o seu frigorífico seja operado em ambientes que estejam fora dos limites de temperatura indicados. Isto irá reduzir a eficiência de refrigeração do eletrodoméstico.
- Este eletrodoméstico foi criado para ser utilizado a uma temperatura ambiente entre 10 °C e 43 °C.

Classe climática	Significado	Temperatura ambiente
T	Tropical	Este aparelho de refrigeração destina-se a ser utilizado com temperaturas ambientes que vão dos 16 °C aos 43 °C.

Classe climática	Significado	Temperatura ambiente
ST	Subtropical	Este aparelho de refrigeração destina-se a ser utilizado com temperaturas ambientes que vão dos 16 °C aos 38 °C.
N	Temperado	Este aparelho de refrigeração destina-se a ser utilizado com temperaturas ambientes que vão dos 16 °C aos 32 °C.
SN	Temperado prolongado	Este aparelho de refrigeração destina-se a ser utilizado com temperaturas ambientes que vão dos 10 °C aos 32 °C.

Este aparelho destina-se a seu uso no intervalo de temperatura ambiente de 10°C a 43°C. O funcionamento correto do aparelho só pode ser garantido no intervalo de temperaturas indicado.

Acessórios

Bandeja de gelo

- Encha a bandeja de gelo com água e coloque-o no compartimento de congelação.
- Após a água estar totalmente congelada, pode torcer a bandeja, tal como indicado abaixo, para remover os cubos de gelo.

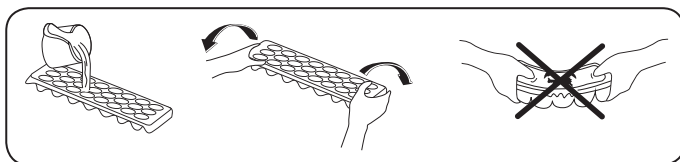

Caixa do Congelador

A caixa do congelador permite um acesso mais fácil aos alimentos.

Remover a caixa do congelador:

- Retire a caixa tanto quanto possível
- Empurre a frente da caixa para cima e para fora



Realize o oposto desta operação quando voltar a colocar o compartimento deslizante.



Mantenha segura a pega da caixa aquando da remoção.

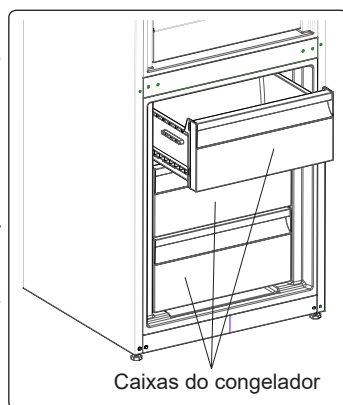

Compartmento do Refrigerador Extra (em alguns modelos)

Ideal para preservar o sabor e a textura de alimentos frescos cortados e queijo. A gaveta garante um ambiente com uma temperatura mais baixa relativamente aos restantes compartimentos do frigorífico graças à circulação ativa de ar frio.

Remoção da prateleira de refrigeração

- Puxe a prateleira de refrigeração para fora na sua direção, deslizando-a pelas calhas.
- Puxe a prateleira de refrigeração para cima da calha para a remover.

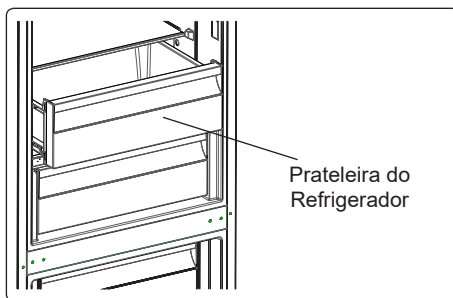

Marcador de Fresco (em alguns modelos)

Se a gaveta estiver cheia, o marcador de fresco localizado na frente da gaveta deverá ser aberto. Isto permite que o ar na gaveta e o nível de humidade sejam controlados de modo a aumentar a vida dos alimentos.

O marcador, localizado atrás da prateleira, deverá ser aberto se for notada qualquer condensação na prateleira de vidro.

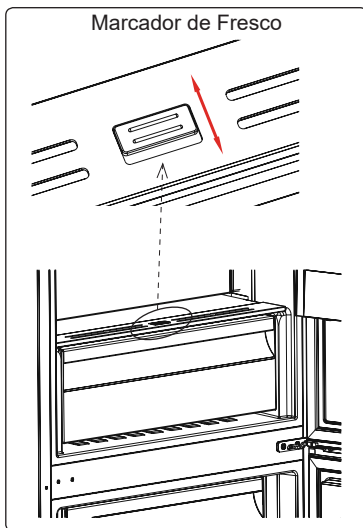

As descrições visuais e textuais na secção de acessórios poderão variar de acordo com o modelo do seu eletrodoméstico.

PARTE - 3. ARMAZENAMENTO DE ALIMENTOS

Compartimento do Frigorífico

- O compartimento da comida tem o símbolo (na placa sinalética) .
- Para reduzir a humidade e evitar a consequente formação de gelo, armazene líquidos sempre em recipientes selados no frigorífico. O gelo tende a concentrar-se nas partes mais frias do líquido de evaporação e, em certas alturas, o seu eletrodoméstico irá exigir uma descongelação mais frequente.
- Nunca coloque alimentos quentes no compartimento do frigorífico. Alimentos quentes devem arrefecer à temperatura ambiente e devem ser organizados para assegurar uma circulação de ar adequada dentro do compartimento do frigorífico.
- Certifique-se de que nenhum item entra em contacto direto com a parede traseira do eletrodoméstico uma vez que o gelo irá desenvolver-se e a embalagem ficará colada ao mesmo. Não abra a porta do frigorífico com frequência.
- Recomendamos que carne e peixe limpos sejam embrulhados e armazenados na prateleira de vidro mesmo acima do cesto de vegetais onde o ar é mais fresco, uma vez que isto fornece melhores condições de armazenamento.
- Guarde frutas e vegetais soltos nos recipientes de gaveta.
- Guarde frutas e vegetais soltos na gaveta.
- Guardar frutas e vegetais separadamente ajuda a evitar que vegetais sensíveis ao etileno (couves, brócolos, cenoura, etc.) sejam afetados pelos frutos que libertam etileno (banana, pêssigo, alperce, figo, etc.).
- Não coloque vegetais molhados no frigorífico.
- O tempo de armazenamento para todos os produtos alimentares depende da qualidade inicial dos alimentos e de um ciclo de refrigeração ininterrupto antes do armazenamento no frigorífico.
- Para evitar a contaminação cruzada não armazene produtos de carne com frutas e vegetais. A água que sai da carne pode contaminar outros produtos no frigorífico. Deverá embalar os produtos de carne e limpar quaisquer fugas nas prateleiras.
- Não coloque alimentos em frente à passagem de fluxo de ar.
- Consuma os bens embalados antes da data de validade recomendada.



NOTA: Batatas, cebolas e alho não devem ser guardados no frigorífico.

A tabela abaixo é um guia rápido para lhe mostrar a forma mais eficiente de armazenar grandes grupos de alimentos no compartimento do frigorífico.

Alimentos	Tempo máximo de armazenamento	Como e onde armazenar
Vegetais e frutas	1 semana	Cesto de vegetais
Carne e peixe	2 - 3 dias	Embrulhe em película, coloque em sacos ou num recipiente de carne e armazene na prateleira de vidro
Queijo Fresco	3 - 4 dias	Na prateleira de porta indicada
Manteiga e margarina	1 semana	Na prateleira de porta indicada

Alimentos	Tempo máximo de armazenamento	Como e onde armazenar
Produtos engarrafados, por exemplo, leite e iogurtes	Até à data de validade recomendada pelo produtor	Na prateleira de porta indicada
Ovos	1 mês	Na prateleira de ovos indicada
Alimentos cozinhados	2 dias	Todas as prateleiras

Compartimento do Congelador

- O compartimento do congelador tem o símbolo .
- O congelador é utilizado para armazenar alimentos congelados, congelar alimentos frescos e fazer cubos de gelo.
- Utilize a prateleira de congelação rápida para congelar comida feita em casa (e quaisquer alimentos que necessitem de ser congelados rapidamente) mais rapidamente devido à maior potência de congelação da prateleira de congelação. A prateleira de congelação rápida é a gaveta da parte superior do compartimento do congelador.
- Para congelar alimentos frescos, envolva-os devidamente numa embalagem hermética e estanque. O ideal são sacos específicos para congelar, folha de alumínio, sacos de polietileno e recipientes de plástico.
- Para congelar alimentos frescos, certifique-se de que tanto quanto possível a superfície dos alimentos está em contacto com a superfície de refrigeração.
- Não armazene alimentos frescos próximo de alimentos congelados uma vez que podem descongelar alimentos congelados.
- Antes de congelar alimentos frescos, divida-os em porções que possam ser consumidos numa refeição.
- Consuma alimentos descongelados dentro de um curto período de tempo após a descongelação
- Nunca coloque alimentos quentes no compartimento do congelador uma vez que irá descongelar alimentos congelados.
- Deixe sempre as instruções do fabricante na embalagem dos alimentos quando armazenar alimentos congelados. Se forem indicadas informações nos alimentos, não devem ser armazenados durante mais de 3 meses a partir da data da compra.
- Quando comprar alimentos congelados, certifique-se de que foram armazenados nas condições adequadas e que a embalagem não está danificada.
- Os alimentos congelados devem ser transportados em recipientes adequados e colocados no congelador assim que possível.
- Não adquira alimentos congelados se a embalagem mostrar sinais de humidade e inchaço anormal. É provável que tenham sido armazenados a uma temperatura inadequada e que os conteúdos se deterioraram.
- A vida de armazenamento de alimentos congelados depende da temperatura ambiente, da definição do termóstato, da frequência com que a porta é aberta, do tipo de alimentos e do tempo necessário para transportar o produto da loja até à sua casa. Siga sempre as instruções indicadas na embalagem e nunca exceda a vida de armazenamento máxima indicada.

- A quantidade máxima de alimentos frescos (em kg) que pode ser congelada em 24 horas é indicada na etiqueta do eletrodoméstico.

NOTA: Se tentar abrir a porta do congelador imediatamente após a fechar, irá concluir que não irá abrir facilmente. Isto é normal. Assim que o equilíbrio tiver sido atingido, a porta irá abrir facilmente.

Nota importante:

- Não volte a congelar alimentos congelados.
- O sabor de algumas especiarias encontrado em pratos cozinhados (anis, manjeriço, agrião, vinagre, especiarias várias, gengibre, alho, cebola, mostarda, tomilho, manjerona, pimenta preta, etc.) altera e assumem um sabor forte quando armazenadas durante um longo período de tempo. Assim, adicione pequenas quantidades de especiarias aos alimentos a serem congelados ou a especiaria desejada deverá ser adicionada após os alimentos estarem descongelados.
- O tempo de armazenamento dos alimentos depende do tipo de óleo usado. Os óleos adequados são margarina, bezerro cevedo, azeite e manteiga. Os óleos inadequados são óleo de amendoim e gordura de porco.
- Alimentos com forma líquida devem ser congelados em recipientes de plástico e outros alimentos devem ser congelados em sacos de plástico.



A tabela abaixo é um guia rápido para lhe mostrar a forma mais eficiente de armazenar grandes grupos de alimentos no compartimento do congelador.

Carne e peixe	Preparação	Tempo máximo de armazenamento (meses)
Bife	Embrulhar em película	6 - 8
Carne de borrego	Embrulhar em película	6 - 8
Vitela para assar	Embrulhar em película	6 - 8
Cubos de vitela	Em pequenos pedaços	6 - 8
Cubos de borrego	Em pedaços	4 - 8
Carne picada	Em embalagem sem utilizar especiarias	1 - 3
Miúdos (pedaços)	Em pedaços	1 - 3
Salame/salsicha de Bolonha	Deverá ser mantido embalado mesmo que tenha membrana	1 - 3
Galinha e peru	Embrulhar em película	4 - 6
Ganso e pato	Embrulhar em película	4 - 6
Veado, coelho, javali	Em porções de 2,5 kg ou em bifés	6 - 8
Peixe de água fresca (Salmão, carpa, peixe-gato)	Após limpar as tripas e escamas do peixe, lavar e secar. Se necessário, remover a cauda e a cabeça.	2
Peixe magro (Robalo, rodovalho, solha)		4
Peixes gordos (Atum, cavala, peixe azul, anchovas)		2 - 4
Marisco	Limpo e num saco	4 - 6

Carne e peixe	Preparação	Tempo máximo de armazenamento (meses)
Caviar	Na embalagem ou num recipiente de plástico ou alumínio	2 - 3
Caracóis	Em água salgada ou num recipiente de plástico ou alumínio	3

 **NOTA:** Carne congelada que tenha sido descongelada deve ser cozinhada como carne fresca. Se a carne não for cozinhada depois da congelação, não deverá ser novamente congelada.

Vegetais e frutas	Preparação	Tempo máximo de armazenamento (meses)
Feijão verde e feijões	Lave, corte em pedaços pequenos e ferva em água	10 - 13
Feijões	Descasque, lave e ferva em água	12
Couve	Limpe e ferva em água	6 - 8
Cenoura	Limpe, corte em pedaços e ferva em água	12
Pimento	Corte o pedúnculo, corte em dois pedaços, remova o interior e ferva em água	8 - 10
Espinafre	Lave e ferva em água	6 - 9
Couve-flor	Retire as folhas, corte o coração em pedaços e deixe em água com um pouco de sumo de limão durante algum tempo	10 - 12
Beringela	Corte em pedaços de 2cm após lavar	10 - 12
Milho	Limpe e embale com o carolo ou como milho doce	12
Maçã e pera	Descasque e corte	8 - 10
Alperce e pêssigo	Corte em dois pedaços e remova o caroço	4 - 6
Morango e amora	Lave e descasque	8 - 12
Frutos cozinhados	Adicione 10% de açúcar ao recipiente	12
Ameixa, cereja, bagas	Lave e descasque os pés	8 - 12

	Tempo máximo de armazenamento (meses)	Tempo de descongelamento à temperatura ambiente (horas)	Tempo de descongelamento no forno (minutos)
Pão	4 - 6	2 - 3	4-5 (220-225 °C)
Bolachas	3 - 6	1 - 1,5	5-8 (190-200 °C)
Bolos	1 - 3	2 - 3	5-10 (200-225 °C)
Tarte	1 - 1,5	3 - 4	5-8 (190-200 °C)
Massa leveda	2 - 3	1 - 1,5	5-8 (190-200 °C)
Pizza	2 - 3	2 - 4	15-20 (200 °C)

Produtos lácteos	Preparação	Tempo máximo de armazenamento (meses)	Condições de armazenamento
Pacote de leite (Homogeneizado)	Na embalagem	2 - 3	Leite puro - na embalagem
Queijo - excluindo queijo branco	Em fatias	6 - 8	A embalagem original poderá ser utilizada para armazenamento a curto prazo. Manter embrulhada em película durante longos períodos.
Manteiga, margarina	Na embalagem	6	-

PARTE - 4. LIMPEZA E MANUTENÇÃO

 Desconecte a unidade da alimentação elétrica antes de limpar.

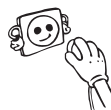

 Não lave o seu eletrodoméstico colocando-lhe água.



 Não utilize produtos abrasivos, detergentes ou sabões para limpar o eletrodoméstico. Após a lavagem, enxagüe com água limpa e seque cuidadosamente. Quando tiver terminado a limpeza, volte a ligar a ficha à alimentação elétrica com as mãos secas.



- Certifique-se de que nenhuma água entra no revestimento da lâmpada e outros componentes elétricos.

- O eletrodoméstico deve ser limpo com regularidade utilizando uma solução de bicarbonato de sódio e água morna.

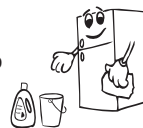

- Limpe os acessórios separadamente à mão com sabão e água. Não lave os acessórios na máquina de lavar loiça.



- Limpe o condensador com uma escova, pelo menos, duas vezes por ano. Isto irá ajudar a poupar energia e a aumentar a produtividade.



 **A alimentação elétrica deverá ser desligada durante a limpeza.**

Descongelação

- O seu frigorífico realiza o descongelamento automático. A água formada em resultado de descongelação passa através da calha de recolha de água, flui para o recipiente de vaporização atrás do seu frigorífico e aí evapora.
- Certifique-se de que desligou a tomada do seu frigorífico antes de limpar o recipiente de vaporização.
- Remova o recipiente de vaporização da sua posição removendo os parafusos tal como indicado. Limpe com água com sabão em intervalos de tempo específicos. Isto irá evitar a formação de odores.

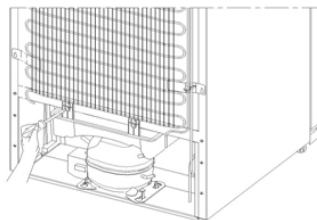

Substituir a iluminação LED

Para substituir quaisquer LED, contacte o Centro de Reparação Autorizado mais próximo.

Nota: O número e a localização das tiras LED pode ser alterado de acordo com diferentes modelos.

PARTE - 5. TRANSPORTE E REPOSICIONAMENTO

- A embalagem original e a esponja devem ser guardadas para novo transporte, se necessário (opcional).
- Deve fixar o seu frigorífico com uma embalagem grossa, cintas ou cordas resistentes e seguir as instruções para transporte na embalagem quando for para transportar de novo.
- Retirar as peças móveis (prateleiras, acessórios, caixas de vegetais, etc.) ou fixá-las no interior do frigorífico em relação a choques usando cintas durante o reposicionamento e o transporte.



Transportar o frigorífico na posição vertical.

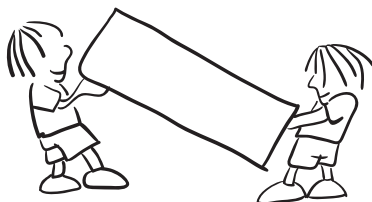

Reposicionar a porta

- Não é possível alterar a direcção da abertura da porta do frigorífico, se o manípulo da porta no seu frigorífico estiver instalado na superfície frontal da porta.
- É possível alterar a direcção em que a porta abre em modelos sem manípulos ou com manípulos laterais.
- Se a direcção de abertura da porta do seu frigorífico puder ser alterada, deve contactar o Serviço de Assistência autorizado mais próximo para a respectiva alteração.

PARTE - 6. ANTES DE CONTACTAR O SERVIÇO PÓS-VENDAS

Erros

O seu frigorífico irá avisar se as temperaturas do frigorífico e do congelador estiverem em níveis inadequados ou se ocorrer um problema com o eletrodoméstico. Os códigos de aviso são indicados nos indicadores do frigorífico e do congelador.

TIPO DE ERRO	SIGNIFICADO	PORQUÊ	O QUE FAZER
E01	Aviso do sensor	-	Chame o serviço de assistência técnica o mais depressa possível.
E02			
E03			
E06			
E07			
E08	Aviso de baixa tensão	A fonte de alimentação do dispositivo desceu para 170 V.	<ul style="list-style-type: none">- Esta não é uma falha do dispositivo, dado que este erro ajuda a evitar danos no compressor.- A tensão deve ser aumentada para os níveis necessários Se este aviso continuar, deve contactar um técnico autorizado.
E09	O compartimento do congelador não está suficientemente frio	<p>Ocorrência provável após uma falha elétrica prolongada.</p> <p>Comida quente ter sido deixada no frigorífico.</p> <p>Primeira vez que o aparelho foi ligado.</p>	<ol style="list-style-type: none">1. Defina a temperatura do congelador para um valor mais frio ou defina-a para o modo de Congelação Intensa. Esta ação deve remover o código de erro assim que a temperatura necessária seja atingida. Mantenha as portas fechadas para diminuir o tempo necessário para atingir a temperatura correta.2. Retire quaisquer produtos que se tenham descongelado durante este erro. Estes podem ser utilizados durante um curto período de tempo.3. Não acrescente quaisquer produtos frescos ao compartimento do congelador até que a temperatura correta seja atingida e o erro já não exista. Se este aviso continuar, deve contactar um técnico autorizado.

TIPO DE ERRO	SIGNIFICADO	PORQUÊ	O QUE FAZER
E10	O compartimento do frigorífico não está suficientemente frio	<p>Ocorrência provável após:</p> <ul style="list-style-type: none"> - Falha elétrica prolongada. - Comida quente ter sido deixada no frigorífico. - Primeira vez que o aparelho foi ligado. 	<ol style="list-style-type: none"> 1. Defina a temperatura do frigorífico para um valor mais frio ou defina-a para o modo de Refrigeração Intensa. Esta ação deve remover o código de erro assim que a temperatura necessária seja atingida. Mantenha as portas fechadas para diminuir o tempo necessário para atingir a temperatura correta. 2. Esvazie o local na área em frente dos orifícios do canal da conduta de ar e evite colocar alimentos nas proximidades do sensor. <p>Se este aviso continuar, deve contactar um técnico autorizado.</p>
E11	O compartimento do frigorífico está demasiado frio	Vários motivos	<ol style="list-style-type: none"> 1. Verifique se o modo de Refrigeração Intensa foi ativado 2. Reduza a temperatura do compartimento do frigorífico 3. Verifique se os orifícios de ventilação estão limpos e não se encontram obstruídos <p>Se este aviso continuar, deve contactar um técnico autorizado.</p>

Se seu frigorífico não está a trabalhar adequadamente, pode ser um problema secundário, então confira o seguinte, antes de chamar um electricista para economizar tempo e dinheiro.

Se o frigorífico não funcionar:

- Há um corte de energia?
- A ficha está ligada correctamente na tomada?
- Será que o fusível da ficha onde a tomada está ligada ou o fusível da tomada está queimado?
- Existe algum problema na tomada? Para verificar isto, ligue o seu frigorífico a uma tomada que esteja a funcionar correctamente.

O frigorífico não está a arrefecer o suficiente;

- A definição de temperatura está no nível correcto?
- A porta do frigorífico foi aberta com frequência ou foi deixada aberta durante muito tempo?
- A porta do frigorífico foi correctamente fechada?
- Colocou um prato ou alimentos no seu frigorífico que estão em contacto com a parede traseira do mesmo impedindo portanto a circulação de ar?
- O seu frigorífico está excessivamente cheio?
- Existe distância adequada entre o seu frigorífico e as paredes traseira e lateral?
- A temperatura ambiente está entre os valores especificados no manual de funcionamento?

Se o seu frigorífico estiver com um funcionamento ruidoso;

Ruídos normais

Ruído de partir (partir gelo):

- É ouvido durante o processo de descongelamento automático.
- Uma vez o aparelho tenha sido descongelado ou aquecido (expansões no material do aparelho).

Pequeno ruído de partir: Ouvido quando o termóstato liga ou desliga o compressor.

Ruído no compressor: É normal o ruído do motor. Este ruído significa que o compressor funciona normalmente. Como o compressor está a arrancar, pode funcionar de uma forma ligeiramente mais ruidosa durante um curto período de tempo.

Som de borbulhar e de turbulência: Este ruído é emitido à medida de o líquido refrigerante flui através dos tubos no sistema.

Som de água a correr: Este som é normal de água a correr no reservatório de evaporação durante o processo de descongelamento. Este som pode ser ouvido durante o processo de descongelamento realizado pelo aparelho.

Som de água a ferver: É um som normal do ventilador. Este som pode ser ouvido devido à circulação de ar nos frigoríficos Sem gelo desde que o sistema esteja a funcionar normalmente.

Se os bordos da cabine do frigorífico em contacto com o vedante da porta estiverem quentes;

Especialmente nos meses de verão (em climas quentes) pode haver aquecimento nas superfícies em contacto com o vedante no frigorífico quando o compressor está em funcionamento e isto é relativamente normal.

Se houver humedificação nas partes interiores do frigorífico;

- Os alimentos foram correctamente embalados? Os recipientes foram bem secos antes de terem sido colocados no frigorífico?
- AS portas do frigorífico foram abertas com muita frequência? Quando a porta é aberta, a humidade existente no ar ambiente entra no frigorífico. Especialmente se o nível de humidade no meio ambiente for demasiado elevado, quanto mais frequentemente a porta for aberta mais rápida será a humedificação.
- É normal a formação de gotas de água na parede de trás no seguimento de um processo automático de descongelamento. (modelos estáticos)

Se as portas não são abertas nem fechadas correctamente:

- AS embalagens dos alimentos estão a impedir as portas de serem fechadas?
- Será que os compartimentos da porta, prateleiras e gavetas estão correctamente colocadas?
- Os vedantes da porta estão defeituosos ou cortados?
- O frigorífico está colocado num plano inclinado?

NOTAS IMPORTANTES:

- A função de protecção do compressor será activada após um corte eléctrico súbito ou depois de ter desligado o aparelho, porque o gás no sistema de arrefecimento ainda não está estabilizado. O frigorífico arrancará depois de 5 minutos, não há motivo para preocupação.

- Se não usar o frigorífico durante um longo período de tempo (por ex. férias de verão) deve desligá-lo. Limpe o frigorífico de acordo com a Parte 4 e deixe a porta aberta para prevenir a humidade e cheiros.
- Se o problema persistir mesmo depois de ter seguido todas as instruções acima, consulte o serviço de assistência mais próximo.
- Se o aparelho que comprou for destinado para uso doméstico, deve ser somente usado para os fins indicados. Não é apropriado para uso comercial ou comum. Se o utilizador usar o aparelho duma forma que não esteja em conformidade com estas características, chamamos a atenção que nem o produtor nem o distribuidor serão responsabilizados por qualquer reparação ou avaria durante o período de garantia.

Sugestões para poupar energia

1. Instale o eletrodoméstico num local fresco e bem ventilado, mas fora do alcance da luz direta do sol ou longe de uma fonte de calor (como por exemplo, um radiador ou forno) caso contrário, deve ser utilizada uma placa de isolamento.
2. Deixe que alimentos e bebidas quentes arrefeçam antes de os colocar dentro do eletrodoméstico.
3. Coloque alimentos a descongelar no compartimento do frigorífico. A baixa temperatura dos alimentos congelados irá ajudar a refrigerar o compartimento do frigorífico enquanto os alimentos são descongelados. Isto irá poupar energia. Alimentos congelados deixados a descongelar fora do eletrodoméstico irão resultar num desperdício de energia.
4. Bebidas e outros líquidos deverão ser tapados quando dentro do eletrodoméstico. Se deixados destapados, a humidade dentro do eletrodoméstico irá aumentar, assim, o eletrodoméstico usa mais energia. Manter bebidas e outros líquidos destapados ajuda a preservar o seu odor e sabor.
5. Evite manter as portas abertas durante longos períodos e abrir as portas com muita frequência uma vez que ar quente irá entrar no eletrodoméstico e fazer com que o compressor ligue com frequência desnecessária.
6. Mantenha as tampas de diferentes compartimentos (como por exemplo, a gaveta e o refrigerador) fechadas.
7. A junta da porta deverá estar limpa e ser maleável. Em caso de desgaste, se a junta for removível, substitua a mesma. Caso não seja removível, terá de substituir a porta.
8. O modo Eco/função predefinida preserva alimentos frescos e congelados, ao mesmo tempo que poupa energia.
9. Compartimento de alimentos frescos (frigorífico): a utilização eficiente da energia é garantida pela configuração, com as gavetas na parte inferior do eletrodoméstico e uma distribuição uniforme das prateleiras, e a posição dos compartimentos das portas não afeta o consumo energético.
10. Compartimento para congelados (congelador): a configuração interior do eletrodoméstico garante a utilização mais eficiente da energia.
11. Não remova os acumuladores de frio da cesta do congelador (se existente).

PARTE - 6. DESCRIÇÃO DO ELETRODOMÉSTICO

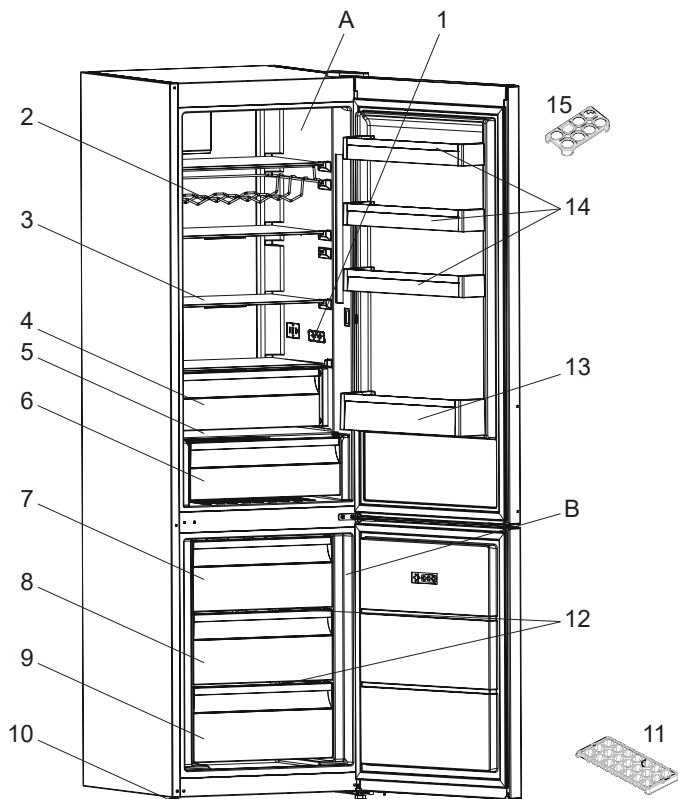

Esta apresentação serve apenas como informação sobre partes do eletrodoméstico. As partes poderão variar de acordo com o modelo de eletrodoméstico.

A) Compartimento do Frigorífico

B) Compartimento do congelador

1) Visor e Painel de Controlo

2) Grade de vinho *

3) Prateleira do frigorífico

4) Compartimento do refrigerador extra (Compartimento de arrefecimento) *

5) Tampa da gaveta

6) Gaveta

7) Gaveta superior do congelador

8) Gaveta meio do congelador

9) Gaveta inferior do congelador

10) Pés de nivelção

11) Bandeja da caixa de gelo

12) Prateleiras de vidro do congelador *

13) Prateleira de garrafas

14) Prateleiras de porta

15) Suporte de ovos

* Em alguns modelos

PARTE - 8. DADOS TÉCNICOS

As informações técnicas situam-se na placa sinalética no lado de dentro do eletrodoméstico e na etiqueta energética.

O código QR existente na etiqueta energética fornecida com o eletrodoméstico fornece uma hiperligação para as informações relacionadas com o desempenho do aparelho na base de dados EPREL da UE.

Guarde a etiqueta energética para referência futura, juntamente com o manual do utilizador e todos os restantes documentos fornecidos com o eletrodoméstico.

É também possível encontrar as mesmas informações na EPREL utilizando a ligação <https://eprel.ec.europa.eu> e o nome de modelo e o número do produto que se encontram na placa sinalética do eletrodoméstico.

Consulte a ligação www.theenergylabel.eu para obter informação mais detalhada acerca da etiqueta energética.

PARTE - 9. INFORMAÇÕES PARA INSTITUTOS DE TESTES

A instalação e preparação do eletrodoméstico para qualquer verificação de EcoDesign deverá cumprir a norma EN 62552. Os requisitos de ventilação, dimensões das reentrâncias e espaço livre traseiro mínimo serão os indicados no Manual do Utilizador na PARTE 1. Contacte o fabricante para obter qualquer outra informação, incluindo os planos de carga.





www.aeg.com/shop



CE