

Dryer

User Manual

Secadora

Manual del usuario

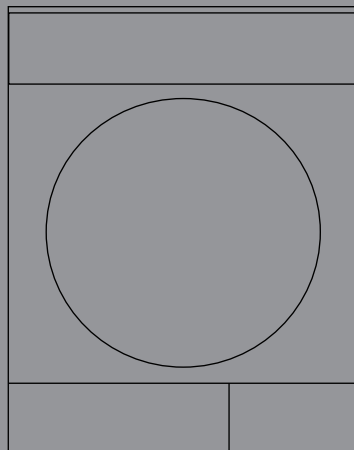

2960313520_EN/07-10-22.(16:45)

RECYCLED &
RECYCLABLE PAPER

Dear Customer,

Please read this guide prior to use this product!

Thank you for choosing Smeg product. We would like you to achieve the optimal efficiency from this high quality product which has been manufactured with state of the art technology. Please make sure you read and understand this guide and supplementary documentation fully before use.

Observe all warnings and information herein. Therefore you can protect both yourself and your product against potential damages.

Keep the manual. Include this guide with the unit if you hand it over to someone else.

Symbols and Remarks

The following symbols are used in the user guide:



Danger that may cause death or injury



Read the manual



Important information or useful usage tips



Warning against hot surfaces



Warning against electric shock



Warning against UV Radiation hazard



Warning against scalding



The product's packaging is made of recyclable materials, in accordance with the National Environment Legislation.



Warning against fire

NOTICE Danger that may cause material damage on the product or surrounding area

Table Of Contents

1 Safety Instructions	5
1.1 Intended use	5
1.2 Safety of children, vulnerable persons and pets	5
1.3 Electrical Safety	6
1.4 Transporting safety	7
1.5 Installing safety	7
1.6 Usage safety	9
1.7 Maintenance and cleaning safety	10
1.8 Lighting safety	11
2 Environmental instructions.....	12
2.1 Compliance with the WEEE Regulations and Waste Disposal	12
2.2 Packaging information	12
2.3 Standard conformity and test information / EU declaration of conformity	12
3 Your drying machine	13
3.1 Technical specifications	13
3.2 General appearance	14
3.3 Scope of delivery	14
4 Installation	15
4.1 Right place for installation	15
4.2 Removing the shipping safety group	15
4.3 Connection of water drain hose on products with vapour feature.....	15
4.4 Adjusting the stands	16
4.5 Moving the drying machine	16
4.6 Warning regarding the noise	17
4.7 Replacing the lighting bulb.....	17
5 Preparation	18
5.1 Laundry suitable for drying in drying machine	18
5.2 Laundry not suitable for drying in drying machine	18
5.3 Preparing the laundry to be dried.....	18
5.4 What to do for energy saving	18
5.5 Correct load capacity	19

6 Running the product	20
6.1 Control Panel.....	20
6.2 Symbols	20
6.3. Preparation of drying machine	20
6.4 Program selection and consumption chart.....	21
6.5 Auxiliary functions.....	24
6.6 Warning indicators.....	25
6.7 Starting the program.....	25
6.8 Child Lock	25
6.9 Changing the program after it is started	25
6.10 Cancelling the program.....	26
6.11 End of program	26
6.12 General Description of Steam Programs	26
7 Maintenance and cleaning	28
7.1 Lint filters (internal and external filters) / Cleaning of the Interior Surface of the Loading Door	28
7.2 Cleaning the sensor	29
7.3 Emptying the water tank.....	30
7.4 Cleaning the condenser.....	30
8 Troubleshooting	32

1 Safety Instructions

This section includes the safety instructions necessary to prevent the risk of personal injury or material damage.

- Our company shall not be held responsible for damages that may occur if these instructions are not observed.
- Installation and repair operations shall always be performed by Authorized Service.
- Use original spare parts and accessories only.
- Do not repair or replace any component of the product unless it is clearly specified in the operation manual.
- Do not modify the product.



1.1 Intended use

- Product is designed only for household use. It is not intended for commercial use.
- The product is not designed for outdoor use.
- Do not install or operate the product where freezing is a possibility and/or vulnerable to external elements. Water frozen in the pump or the hoses may cause damages
- Product can only be used to dry and ventilate laundry which are washed with water and drying machine safe.



1.2 Safety of children, vulnerable persons and pets

- This product may be used by children aged 8 years and older and persons with underdeveloped physical, sensory or mental capabilities or lack of experience and knowledge if they have been given supervision or instruction concerning use of the appliance in a the product safe way and the hazards involved. Children should not tamper with the device. Cleaning and maintenance should not be carried out by children unless they are supervised.
- Children under 3 years old shall be kept away from the product unless supervised.

- Electrical products are dangerous for children and pets. Children and pets shall not play with the product, climb on or get inside the product.
- Keep the product door closed even when not operated. Children or pets could be locked inside the product and suffocate.
- Cleaning and user maintenance operations must not be performed by children unless supervised.
- Keep the packaging materials away from children. Risk of injury and suffocation.
- Keep all additives used with the product away from children.
- Before disposing of the product, cut the power cord and destroy the loading door.



1.3 Electrical Safety

- The product must not be plugged in during installation, maintenance, cleaning, repair and transporting operations.
- If the power the cord is damaged, it shall be replaced by authorized service to avoid any risk that may occur.
- Do not tuck the power cord under the product or to the rear of the product. Do not put heavy items on the power cord. Power cord shall not be kinked, pinched and shall not come in contact with any heat source.
- Do not use an extension cord, multi-plug or adaptor to operate your product.
- The product shall not be powered via an external switch such as a timer or shall not be connected to a circuit that is regularly opened and closed with a tool.
- The plug shall be easily accessible. If this is not possible, a mechanism that meets the electrical legislation and that disconnects all terminals from the mains (fuse, switch, main switch, etc.) shall be available on the electrical installation.
- Do not touch the plug with wet hands.
- When unplugging the appliance, don't hold the power cord, but the plug.



1.4 Transporting safety

- Unplug the product prior to transport, empty the water tank and if any, remove the water drain connections.
- This product is heavy, do not handle it by yourself.
- Take required precautions for the product against falling and tipping. Do not crash or drop the product when transporting.
- Do not use the extruding parts of the product (such as the loading door) to move the product.
- Move the product in upright position. If it cannot be moved upright, transport via tilting to the right side when viewed from the front.



1.5 Installing safety

- To prepare the product ready for installation, ensure that the electrical installation and water drain is proper by checking the information in the user manual. If it is not suitable for installation, call a qualified electrician and plumber to arrange the utilities as necessary. These operations shall be undertaken by the customer.
- Check for any damage on the product before installing it. Do not have the product installed if it is damaged.
- Do not remove the adjustable stand.
- Place the product on a level and hard surface and balance with the adjustable legs.
- The gap between the product and the floor shall not be reduced via materials such as rugs, pieces of wood and bands. The ventilation holes under the base of the product shall not be clogged with a rug.
- The product shall be installed not to clog the ventilation holes.
- Install the product in an environment free of dust with good ventilation.
- Do not install the product in close proximity to flammable and explosive materials and do not keep flammable and explosive materials near the product when it is in operation.
- The product shall not be installed against a door, sliding door where the product loading door cannot be completely opened, or behind a hinged door where the product hinge is faced against the door's hinges.

- Install the product where periodic maintenance and cleaning can be done with ease.
- Place the product with its back surface to the wall (for heater models).
- After placing the product, ensure that the back wall does not come in contact with any extrusion (a water tap, electrical outlet etc.).
- Place the product with at least 1 cm space between the product and the furniture edges.
- Follow the flue connection rules specified in the guide (for models with flue).
- The exhaust air shall not be directed to flue which is used to exhaust the smoke of devices that consume gas or other fuels (for models with flue).
- The ventilation hose shall not be connected to a heating stove or a chimney flue (for models with flue).
- Plug the product to a grounded outlet protected with an appropriate fuse in align with the specified type and current rates. Have an expert electrician set grounding equipment. Do not use the product without a grounding conforming with regional/national regulations.
- Plug the product in a grounded socket that conforms with the voltage, current and frequency values specified in the type label.
- Do not plug the product to loose, broken, dirty, greasy sockets or sockets that has come out their seats or sockets with a risk of water contact.
- The new hose sets supplied with the product shall be used. Do not re-use the old hose sets. Do not make attachments to the hoses.
- Place the power cord and hoses not cause a risk of tripping over.
- To use the product on top of a washing machine, a fixing aperture shall be used between two products. Fixing aperture shall be mounted by the authorised service.
- When the product is placed on the washing machine, their combined weight when full could be around 180 kg. Place the products on a sturdy floor that can carry adequate amount of load.

- Washing machine cannot be placed on top of the drying machine.

Installation Table for Washing Machine and Dryer							
Dryer Depth	Washing Machine Depth						
	62 cm	60 cm	54 cm	50 cm	49 cm	45 cm	40 cm
54 cm	Can be installed					Can be installed	Cannot be installed
60 cm	Can be installed					Cannot be installed	



1.6 Usage safety

- The maximum weight of dry laundry prior to washing is specified in “Technical Specifications” section.
- Do not place the unwashed items in the drying machine.
- Items that are soiled with materials such as cooking oils, acetone, alcohol, petrol, kerosene, stain removers, turpentine, wax or was removers shall be washed in hot water with more amount of detergent prior to drying with the drying machine.
- If chemicals are utilized for cleaning, the drying machine shall not be used.
- Rubber foam (latex foam), shower bonnets, water resistant textiles, rubber supported materials and clothes, pillows with rubber foam pads shall not be dried in a drying machine.
- The items with hair spray, hair product residue or similar materials shall not be dried in a drying machine.
- Empty the pockets of the clothes and remove items such as matches and lighters.
- If all items cannot be removed rapidly and cannot be placed where heat can dissipate, do not stop the drying machine before drying cycle completed.
- The last part of the drying machine cycle is conducted without heating (cooling cycle) in order to ensure that the items are kept at a temperature that will not harm the items.
- Laundry softeners or similar products shall be used in align with the laundry softener instructions.

- Do not use the drying machine without the fibre filter.
- Do not allow fibre accumulation around the drying machine.
- To prevent back draft of gas in the room from the devices that consume other fuels, including open fire, appropriate ventilation shall be provided (for models with flue).
- Do not operate the product together with heaters such as gas heater and a chimney. It may cause the flue to catch fire. (for models with flue)
- Do not lean or sit on the loading door when it is open, the product may tip over.
- Do not get on the product.
- Do not place a source of flame (candles, cigarettes, etc.) on the product or in the vicinity of it. Do not keep flammable/explosive materials.
- Do not touch the drum as it revolves.
- The back wall of the product will be hot during operation. Do not touch the back side of the product during drying or after the drying process is completed. (For models with heating)
- Do not touch the inner surface of the drum while adding or removing clothes during a continuing program. The drum surface is hot.
- Do not press the buttons with sharp objects such as forks, knives, with your nails etc.
- Do not operate the faulty or damaged product. Unplug the product (or shut down the connected fuse) and call the authorized service.
- Unplug the product when not in use.



1.7 Maintenance and cleaning safety

- Do not wash the product by spraying or pouring water on it. Do not use a pressure cleaner, steam cleaner, hose or pressurised gun to clean the product.
- Do not use sharp or abrasive tools to clean the product.
- Do not use materials such as household cleaning agents, soaps, detergents, gas, gasoline, alcohol, wax, etc. to clean the product.

- The fibre filter shall be regularly cleaned. After each drying cycle, clean the fibre filter and the inner surface of the loading door.
- Clean the fibre accumulation on the fins of the evaporator behind the filter drawer with a vacuum cleaner. You can clean by hand, provided you wear protective gloves. Do not try to clean with bare hands. Evaporator fins may damage your hands. (For products with heat pump)
- Due to fire and explosion hazard, do not use solutions, cleaning materials, steel wool or similar materials and tools to clean sensors.
- Clean the flue. (for models with flue)
- Do not drink the condensed water.



1.8 Lighting safety

- Contact an authorized service when you need to replace the LED/bulb using for lighting (for products with lighting).

2 Environmental instructions

2.1 Compliance with the WEEE Regulations and Waste Disposal



This product does not contain the dangerous and prohibited materials indicated in the “Regulation on The Control of Waste Electrical and Electronic Equipment” published by Ministry of Environment and Urbanisation of Republic of Turkey. Complies WEEE Regulations. This product was manufactured from recyclable and reusable high quality parts and materials. Therefore, do not dispose of this product with other domestic wastes at the end of its life cycle. Take it to a collection point for electrical and electronic equipment. You can ask your local administration about these collection points. You can help protect the environment and natural resources by delivering the used products for recycling.



Also R290 is a flammable refrigerant. Therefore ensure that the system and pipes are not damaged during operation and transportation.

Keep the product from heat sources, otherwise it may catch fire if damaged.

Do not dispose of the product by throwing it into fire.

2.2 Packaging information

The product's packaging is made of recyclable materials, in accordance with the National Legislation. Do not dispose the packaging waste with the household waste or other wastes, dispose it to the packaging collection areas specified by local authorities.

2.3 Standard conformity and test information / EU declaration of conformity



The development, manufacturing and sales phases of this product is conducted in conformity with the safety rules specified in all related instructions of the European Union.

3 Your drying machine

3.1 Technical specifications

EN

Height (Min. / Max.)	84,6 cm / 86,6 cm*
Width	59,8 cm
Depth	60,7 cm
Capacity (max.)	8 kg**
Net weight (\pm %10)	44 kg
Voltage	See type label***
Rated power input	
Model code	

* Min. height: Height with the adjustable stand closed.

Max. height: Height with the adjustable stand opened at maximum height.

** Weight of dry laundry before washing.

*** Data plate is under the door on the drying machine.



In order to increase the drying machine's quality, the technical specifications may be changed without prior notice.

Figures in this manual are schematic and may not exactly match the product.





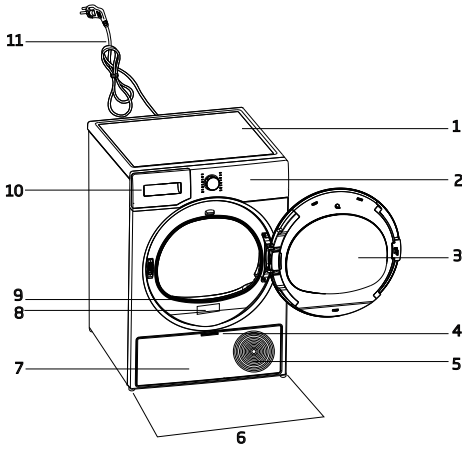

The values provided with the drying machine or its accompanying documents are laboratory readings in accordance with the respective standards. These values may differ depending on the use and ambient conditions.

3.2 General appearance

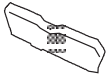

1. Top panel
2. Control panel
3. Loading door
4. Toe board handle
5. Ventilation grids
6. Adjustable feet
7. Toe board
8. Rating plate
9. Lint filter
10. Water tank drawer
11. Power cord

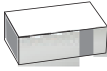
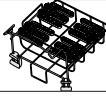
3.3 Scope of delivery

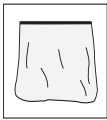
	1. Water discharge hose*		6. Water filling cap*
	2. Filter drawer spare sponge*		7. Pure Water*
	3. User Manual		8. Odour Capsule Group*
	4. Drying basket*		9. Brush*
	5. Drying basket user manual*		10. Filter cloth*

*Optional - may not be included, depends on model.

4 Installation



Read the "Safety Instructions" first!

Before consulting the nearest Authorized Service for installing the drying machine, see the information in the user guide and make sure the electric and water utilities are as required. If not, call an electrician and plumber to arrange the utilities as necessary.



It is customer's responsibility to prepare the location the drying machine shall be placed on and also have power and waste water installation prepared.



Check for any damage on the drying machine before installing it. If drying machine is damaged, do not get it installed. Damaged products cause a risk for your safety. Wait 12 hours prior to operating the drying machine.

NOTICE

The product includes a cooling agent and if the product is operated right after its transported, it may get damaged. After each time the product is moved, it shall be left to rest for 12 hours.

- Once the drying machine is installed, the connections must stay stable. After placing the drying machine, ensure that the back wall does not come in contact with any extrusion (a water tap, electrical outlet etc.).
- Place the drying machine with at least 1 cm space between the product and the furniture edges.
- Your drying machine is suitable to be operated between +5°C to +35°C. If operated outside this temperature range, your drying machine's operation may be compromised and get damaged.
- The drying machine shall not be placed with the back side against a wall.



Do not place the drying machine on its power cord.

*** Ignore following warning if your product's system does not contain R290.**



Dryer contains R290 refrigerant.* R290 is an environment-friendly, but flammable refrigerant.* Ensure that the air inlet of the dryer is open and it is well-ventilated.* Keep potential flame sources away from the dryer.*

4.1 Right place for installation

- Install the drying machine on a flat and stable surface.
- Dryer machine is heavy. Do not move it by yourself.
- Operate the drying machine in an environment free of dust with good ventilation.
- The gap between the drying machine and the floor shall not be reduced via materials such as rugs, pieces of wood and bands.
- Do not block the ventilation grilles of the drying machine.
- There shall not be doors that can be locked, sliding doors or hinged doors near the installation environment of the drying machine that may block the loading door to be opened.

4.2 Removing the shipping safety group

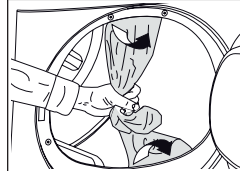

Remove the shipping safety group prior to first use the product.

4.3 Connection of water drain hose on products with vapour feature

You can directly drain accumulated water through the water drain hose supplied with the product instead of periodically draining the water collected in the water tank

NOTICE

Follow the diagram below to connect water drain if your drying machine is equipped with vapour spray feature.

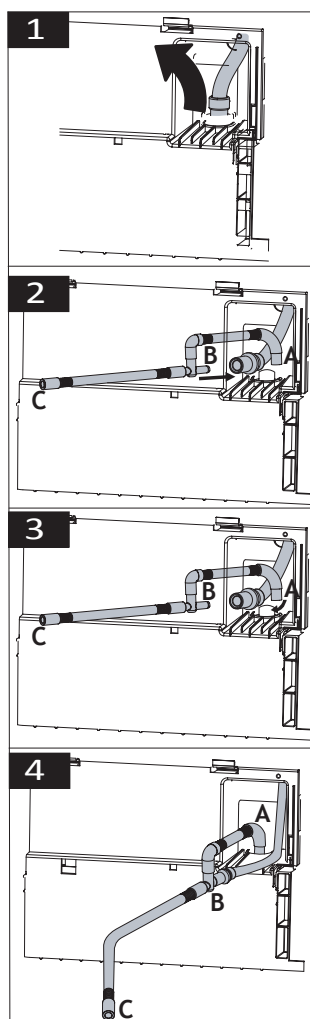

- 1 Pull hose at the behind of the dryer by hand in order to disconnect it from where it is connected. Do not use any tools to remove the hose.
- 2 Install the B end of water drain hose provided with your machine to the end of the hose you have removed from the machine.

- 3 Install the A end of water drain hose provided with your machine to the location you have removed the hose on the drying machine.
- 4 Fix the C end of the water drain hose to the waste water drain or the sink directly.

NOTICE

The water discharge hose shall be fixed at maximum 80 cm height. Ensure that the water discharge hose do not get kinked, collapsed or pressed on between the discharge and the drying machine. Hose shall be connected not to be disconnected from its location. Leaked water may cause damage. Do not extend the water drainage hose. Check whether the water runs at an appropriate flow. The drainage line shall not be closed or clogged.



If an accessory package is provided with your product, check the detailed instructions.

4.4 Adjusting the stands

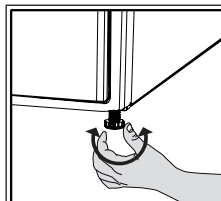

Until the drying machine stands level and sturdy, adjust the stands by turning them left and right.



4.5 Moving the drying machine

- Drain the water in the drying machine completely.
- If the product is connected via direct discharge, remove the hose connections.

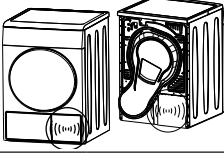

The drying machine is recommended to be moved in upright position. Otherwise, tilt it to the right side when viewed from the front and move the drying machine. Wait 12 hours prior to operating the drying machine.

4.6 Warning regarding the noise

	
	<p>As the product is operated, metallic noises may come from the compressor from time to time, it is normal.</p>
	<p>When the product is operated, the accumulated water is pumped to the water tank. It is normal to hear pumping sounds from the appliance during this operation.</p>

4.7 Replacing the lighting bulb





If your drying machine has drum lighting lamp;
Consult the authorized service to replace the bulb/LED used in lighting your drying machine. The bulb in this product is not suitable for home lighting. The intended use of this lamp is to ensure safely loading the laundry to the drying machine. The lamps used in this appliance is resistant to heavy physical conditions such as temperatures over 50°C.

5 Preparation

	Read the "Safety Instructions" first!
--	---------------------------------------

5.1 Laundry suitable for drying in drying machine

NOTICE	Laundry that are not drying machine safe may damage the appliance and the laundry during drying. Follow the instructions on the labels on the laundry to be dried. Only dry the laundry with "drying machine safe" written on their labels.
---------------	---

			
Suitable for the dryer	At low temperature	At medium temperature	Do not dry with dryer

5.2 Laundry not suitable for drying in drying machine

NOTICE	Undergarments with metal supports shall not be dried in drying machine. If these metal supports get loose and ripped from the garment, it may damage the machine. Delicate embroidery textiles, cotton and silk garments, garments manufactured from delicate and valuable textiles, non breathing garments and tulle curtains shall not be dried in drying machine.
---------------	---

5.3 Preparing the laundry to be dried

NOTICE	Items such as coins, metal parts, needles, nails, screws, stones etc. may damage the drum group of the product or may cause functional operation issues. Therefore check all laundry that will be loaded to the product. Dry the laundry with metal accessories such as zippers by turning them inside out. Close the zippers, hooks and clasps, button up the covers' buttons, tie textile belts and apron belts.
---------------	--

5.4 What to do for energy saving

- Use the highest possible wringing option as you wash the laundry. Therefore you can reduce the drying period and reduce energy consumption. Sort the laundry based on their types and thickness. Dry same types of laundry together. For instance kitchen towels and table cloths dry faster than bathroom towels.
- Follow the recommendations in the user manual for program selection.
- During drying do not open the loading door unless necessary. If you are required to open the loading door, do not keep it open for too long.
- Do not add wet laundry as the drying machine operates.
- Clean the Fibre Filter before and after each drying session.
- For condensation models, be sure to clean the condenser at least once a month or after each 30 drying sessions.
- Make sure the filters are clean. Refer to maintenance and cleaning for details.
- For models with flue, follow the flue connection rules specified in the guides and clean the flue.
- During drying session, properly ventilate the environment in which the drying machine is in.
- On models with heat pump, check the condenser at least every six months and clean it if it is dirty.

- If you are using environment friendly filter, you are not required to clean the filter after every cycle. When the environment friendly icon is lit on the screen, change the filter cloth.

5.5 Correct load capacity

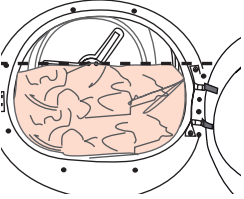
NOTICE	
	<p>If the laundry in the product exceed maximum load capacity, it may not operate as intended and may cause material damage or damage the product. For each program, follow the maximum load capacity.</p>

The weights below are provided as examples.

Laundry	Approx. weight (g)*	Laundry	Approx. weight (g)*
Cotton bedding (double size)	1500	Cotton dress	500
Bedding (single size)	1000	Dress	350
Bed sheet (double size)	500	Denim	700
Bed sheet (single size)	350	Handkerchief (10 pcs)	100
Large table cloth	700	T-Shirt	125
Small table cloth	250	Blouse	150
Tea napkin	100	Cotton shirt	300
Bath towel	700	Shirt	200
Hand towel	350		

*Weight of dry laundry before washing.

6 Running the product

6.1 Control Panel

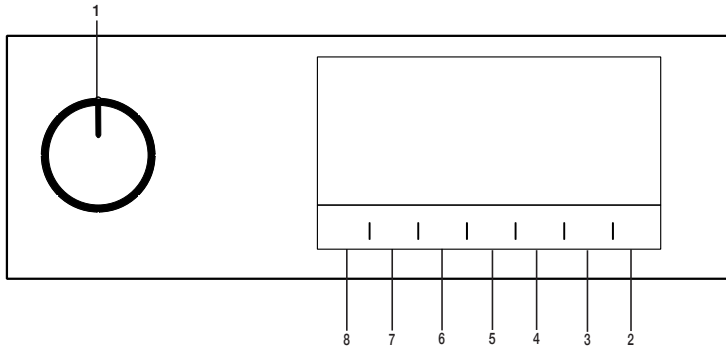

1. On/Off/Program Selection button.
2. Start / Stand-by button.
3. End time selection button.
4. Steam selection button.
5. Low temperature selection button / Time program selection button.
6. Audible warning and child lock selection button.
7. Wrinkle prevention selection button/ Drum light button.
8. Dryness level selection button.

6.2 Symbols

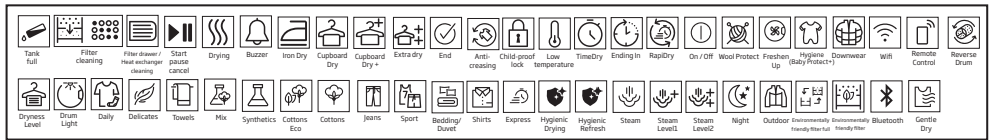

6.3. Preparation of drying machine

- Plug the drying machine.
- Open the loading door.
- Place the laundry to the drying machine without jamming them.
- Push and close the loading door.

- Select the desired program by using On/Off/Program Selection button, the machine will turn on.

NOTICE

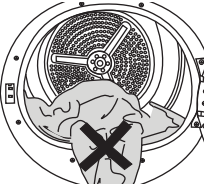



Ensure that no laundry is jammed to the loading door. Do not close the loading door with force.





Selecting the program with the On/Off/Program Selection button does not mean that the program started. Press Start / Stand-by button to start the program.

6.4 Program selection and consumption chart

EN					
Table of steam functioned cycles					
Programmes	Programme Description	Capacity (kg)	Spin speed in washing machine (rpm)	Drying Time (minutes)	Steam Drying Time (Min.)
Shirts	Is a cycle aimed to reduce the wrinkle level on shirts and t-shirts using a steam function. This cycle usually eliminates the need for ironing for casual shirts after drying. Depending on the texture and thickness of the product to be dried, the percentage of wrinkle reducing may vary. It is recommended to use this cycle combining the same types of fabrics.	1,5 (6 pieces)	800	-	90
		1 (3 pieces)	800	-	70
		0,3 (1 pieces)	800	-	50
Steam Refresh	Refreshes clothes with a steam function and removes unwanted odours. Use only with dry clothes.	1,5 (6 pieces)	-	-	35
		1 (3 pieces)	-	-	31
		0,3 (1 pieces)	-	-	23
Mix(Daily)	Use this programme to dry non-pigmenting synthetic and cotton laundry items together. Sports and fitness clothes may be dried with this program.	4	1000	115	120
Jeans	You may dry denim pants, skirts, shirts or jackets in this program.	4	1200	130	135
Cottons	You can dry your heat-resistant cotton textiles with this programme. A drying setting suitable for the thickness of the products to be dried and the desired level of dryness should be selected.	8	1000	184	189
Cottons Eco	It dries single layer, casual cotton textiles in the most economical way.	8	1000	174	179
Synthetics	You can dry all your synthetic textiles with this programme. A drying setting suitable for the level of dryness you desire should be selected.	4	800	70	75

Table of non-steam functioned cycles					
Cottons Iron dry	You may dry your cotton laundry to be ironed in this program to have them slightly damp for ease of ironing. (Shirt, T-shirt, tablecloth, etc.)	8	1000	139	-
Wool protect	Use this programme to dry woolen garments such as jumpers that are washed according to the instructions. It is recommended that garments would be removed at the end of the programme.	1,5	600	148	-
Night (silent)	In this programme the level of noise emitted to the environment will be the lowest. With this program you can dry your cotton or synthetic blend clothes silently.	8	1000	240	-
Duvet/Downwear	You can dry your feather or fibre filled textile that bears can be dried in drier label as a single piece of laundry. You can dry double duvet, pillow or coats as single piece of laundry. Dry your cloths such as coats and jackets turned inside out.	-	800	165	-
Outdoor/Sports (Goretex)	Use it to dry your clothes made of synthetics, cotton or mixed fabrics or waterproof products such as functional jacket, raincoat etc. Turn them inside out prior to drying.	2	1000	135	-
Time Programmes	You may select from time programmes between 10 and 160 minutes to achieve the desired drying level at low temperature. In this programme, tumble drier's operation lasts for the set time independently from the dryness of laundry.	-	-	-	-
Hygienic Refresh 	You can use this programme for your dry clothes and laundry that you want to provide with hygiene without washing them. It provides high hygiene for your dry textiles via heat effect.	1,5	-	120	-
Hygienic Drying 	It is the programme that you can dry your washed products you want to provide with extra hygiene (baby clothes, underwear, towels, etc.). It provides high hygiene for your textiles via heat effect.	5	800	200	-
Rapid	You can use this program to dry your cotton laundry that you have spun at high speeds in your washing machine.	0,5	1200	30	-

Energy consumption values

Programmes	Capacity (kg)	Spin speed in washing machine (rpm)	Approximate amount of remaining humidity	Energy consumption value kWh
Cottons Eco **	8	1000	60%	1,44
Cottons Iron dry	8	1000	60%	1,10
Synthetics cupboard dry	4	800	40%	0,55
	"Cottons Eco programme" used at full and partial load is the standard drying programme to which the information in the label and the fiche relates, that this programme is suitable for drying normal wet Cottons laundry and that it is the most efficient programme in terms of energy consumption for Cottons.			
	"If you regularly dry the 8 Kg maximum load of Cottons we suggest to connect the drain hose to prevent the dryer stopping mid-cycle in order to empty the tank" (see Section "Connection to the drain")			
*The ability of Ready to Wear cycle to bring 100% cotton, 100% polyester, 100% viscose and %56 cotton - 44% polyester blend shirts in a wearable state (wrinkle release effect) was approved by the Independent Institute of Textile Testing in Europe. Collar, shirt cuffs or sleeves may be ironed if desired.				





** : Energy Label standard program EN 61121The values in the table are determined according to the EN 61121 standard. Consumption values may vary from the valued in the chart depending on laundry type, wringing speed, ambient conditions and voltage levels.

6.5 Auxiliary functions

Dryness level

Dryness level button is used for adjusting to desired dryness. Program time may change depending on the selection.

	You can activate this function only prior to start of program.
--	--

DRYNESS LEVELS	
 Iron Dry	You may dry your cotton laundry to be ironed in this program to have them slightly damp for ease of ironing. (Shirt, T-shirt, tablecloth, etc.)
 Cupboard Dry	It dries single layer, casual cotton textiles in the most economical way.
 Cupboard Dry +	You may use this program for extra dryness in thick laundry such as pants, tracksuit. You can put your dry laundry that doesn't require ironing directly in the wardrobe.
 Extra dry	You may dry your thick cotton laundry in this program such as towels, bathrobe, etc.

Wrinkle prevention

You can turn on and off the wrinkle prevention function by pressing the wrinkle prevention selection button. If you will not take the laundry out immediately after the program has completed, you may use Wrinkle prevention function to prevent wrinkling of your laundry.

Audible warning

Drying machine makes an audible warning when the program is completed. Press the

“Audible Warning” button if you do not want audible warning. When you press the audible warning button, the light goes off and it does not sound when the program is completed.

	You can select this function before the program starts or after the program starts.
---	---

Delicates

You can activate this function only prior to start of a program. You can activate this function if you want to dry your laundry at a lower temperature. The program duration will be longer after it becomes activated.

End time

You can delay the end time of the program up to 24 hours with end time function.

1. Open the loading door and place the laundry.
2. Select the drying program.
3. Press the End Time selection button and set the delay time you wish. End time LED turns on. (When pressed and hold the button, End Time proceeds non-stop).
4. Press the Start / Stand-by button. End Time countdown begins. The “:” sign in the middle of displayed delay time flashes.

	You can add or remove laundry within end time. Displayed time is the sum of normal drying time and end time. End Time LED turns off at the end of countdown, the drying starts and the drying LED turns on.
---	---

Changing the end time

If you want to change the duration during the countdown:

Pause the program and Turn the On/Off/Program Selection button and cancel the program. Select the desired program and repeat the End Time selection.

Canceling the end time function

If you want to cancel the end time countdown and start the program immediately:

Pause the program and Turn the On/Off/Program Selection button and cancel the program. Select the desired program and press the “Start/Pause” button.

Drum Light

You can turn on and off the drum light by pressing this button. The light turns on when the button is pressed and turns off after certain time.

6.6 Warning indicators

	Warning indicators may vary depending on the model of your drying machine.
--	--

Filter cleaning

When the program is completed, the warning indicator for filter cleaning turns on.

Water tank

If the water tank fills up while the program continues, the warning indicator starts flashing and the machine goes into stand-by. In this case, empty the water tank and start the program by pressing the Start / Stand-by button. Warning indicator turns off and program resumes.

Cleaning of filter drawer/ heat exchanger

Warning symbol flashes periodically to remind that filter drawer must be cleaned.

6.7 Starting the program

Press the Start/Stand-by button to start the program.

Start/Stand-by and Drying indicators turn on to show that program started.

6.8 Child Lock

The drying machine has a child lock which prevents the program flow from being interrupted when the buttons are pressed during a program. When the Child Lock is activated, all buttons on the panel except the On/Off/Program Selection button are deactivated.

Press the Audible Warning button for 3 seconds in order to activate the child lock.

The child lock has to be deactivated to be able to start a new program after the current program is finished or to be able to interfere with the program. To deactivate the child lock, keep the same buttons pressed for 3 seconds.

	When the child lock is activated, the child lock warning indicator on the screen turns on.
--	--

When the child lock is active:

The drying machine runs, or in stand-by state the indicator symbols will not change upon changing the position of the program selection button.

	When the drying machine is operated and the child lock is active, if the program selection button is turned, a double beeping noise will be heard. If the child lock is deactivated before the program selection button is turned to its original place, the program will be terminated since the program selection button is displaced.
---	--

6.9 Changing the program after it is started

You can change the program you selected to dry your laundry with a different program after the drying machine starts running.

- For example, Pause the program and turn the On/Off/Program Selection button to select the Extra Dry program in order to select the Extra Dry program instead of Ironing Dryness.
- Press the Start/Stand-by button to start the program.

Adding and removing clothes during stand-by

If you want to add or remove clothes to/from the drying machine after the drying program starts:

- Press the Start/Stand-by button to put the drying machine in Stand-by state. The drying operation stops.
- Open the loading door while in Stand-by state, and close the door after you remove or add laundry.
- Press the Start/Stand-by button to start the program.



Adding laundry after the drying operation starts may cause the dried laundry inside the drying machine to mix with wet laundry and leave the laundry damp at the end of operation.

Adding or removing laundry during drying may be repeated as many times as you wish. But this operation continuously interrupts the drying operation, and thus increases program duration and energy consumption. So, it is recommended to add laundry before the program starts.

If a new program is selected by turning the program selection button while the drying machine is in stand-by, the running program terminates.



If the Wrinkle Prevention mode is active and the laundry is not removed after the program is completed, the wrinkle prevention function activates for 2 hours to prevent the laundry inside the machine to get wrinkled. The program tumbles the laundry with 10-minute intervals to prevent them from wrinkling.



Do not touch the inner surface of the drum while adding or removing clothes during a continuing program. The drum surface is hot.

6.10 Cancelling the program

If you want to cancel the program and terminate the drying operation for any reason after the drying machine starts running, Pause the program and turn the On/Off/Program Selection button; the program terminates.



The inside of the drying machine shall be extremely hot when you cancel the program during machine operation, so run the refreshing program to allow it to cool down.

6.11 End of program

When the program ends, the LED's of End/Wrinkle Prevention and Fibre Filter Cleaning Warning on the program follow-up indicator turn on. Loading door can be opened and drying machine is ready for another operation.

Turn the On/Off/Program Selection button to On/Off position in order to turn off the drying machine.

Getting the machine ready

Steam tank must be filled before the initial use of the steam functioned cycles. Therefore, when using the machine for the first time, it is required to dry laundry using a steam-functioned cycle or a cycle with the steam function inactive.

How to activate the steam cycle:

When you turn on the machine and the rotate the cycle navigator to the 'Ready to Wear' or 'Steam Refresh' cycles, the indicator shown on the image below will turn on.



This symbol indicates that you can run the drying cycle with a maximum load of 1.5 kg (6 pieces). To be able to dry 1 piece or 3 pieces of laundry, you need to tap the 'Steam' option on the screen to make the required adjustment in loading level settings.



3 Pieces



1 Pieces

Once you have made the required adjustments, you may start the cycle by pressing the Start/ Hold button.

You will need to tap on the 'Steam' option on the screen to be able to activate the steam function in Blend, Jeans, Cotton, Economic Cotton, and Synthetic cycles. When you tap this button, steam function will be activated, the symbol shown below will be displayed and the cycle duration will change.



You may start the cycle by pressing the Start/ Hold button when you see the symbol displayed and the steam function is activated.



If the steam tank is empty, the icon shown below will blink. It is required to dry laundry in a cycle with the steam function inactive to fill the tank.



7 Maintenance and cleaning



Read the "Safety Instructions" first!

7.1 Lint filters (internal and external filters) / Cleaning of the Interior Surface of the Loading Door

The hair and fibres that are separated from the laundry during drying process is collected by the Lint filter.



After each drying cycle, clean the lint filter and the inner surface of the loading door.

NOTICE

Your drying machine has 2 lint filters with one placed inside the other. Do not operate the product without the lint filters.

To clean the lint filter:

- Open the loading door.
- Hold the first part (inner filter) of the two part lint filter and remove it by pulling it upwards.

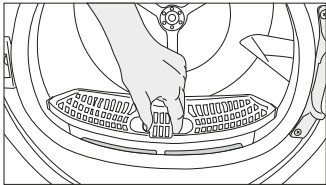

- Remove the second part (outer filter) by pulling it upwards.

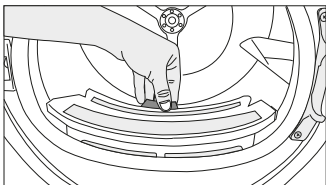

Ensure that hair, fibre and cotton balls do not fall into the slot where the filters are installed.

- Open both of the lint filters (outer and inner) and remove the fibres with your hands or with the brush on the air deflector. You can clean the hair in the filters with a vacuum cleaner.

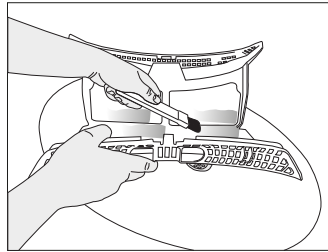
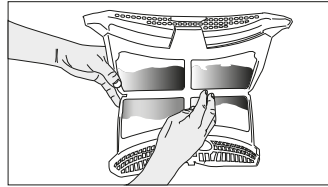
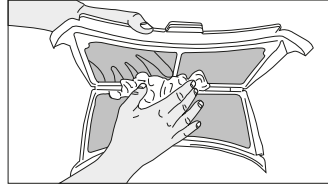

- Clean both filters under water running in reverse direction of fibre accumulation or with a soft brush. Dry the filter before placing it back.

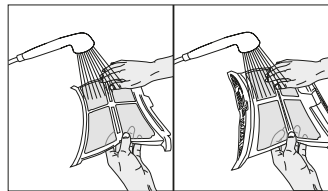

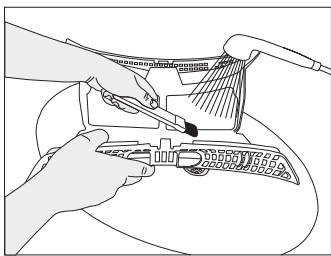

- Insert the lint filters on one another and place it back in its place.

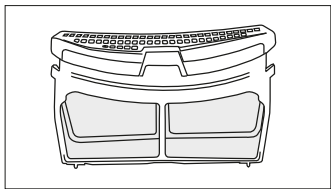

- Clean the inner surface of the loading door and the gasket with a soft damp cloth or the brush on the air deflector.

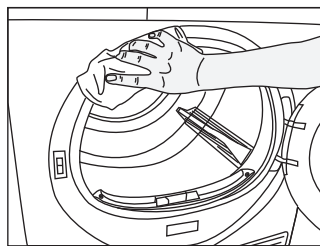
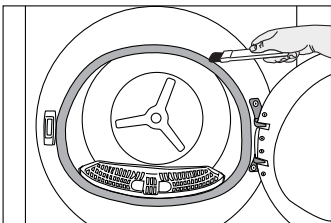
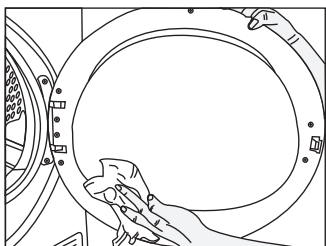

7.2 Cleaning the sensor

The drying machine has humidity sensors that detect whether the laundry is dry.

To clean the sensors:

Open the drying machine loading door.

If the machine is hot due to drying operation, wait until it cools.

Clean the metal surfaces of the sensor with a soft cloth dampened with vinegar and then dry.



Clean the metal surfaces of the sensor 4 times a year.
Do not use metal tools to clean the sensors' metal surfaces.



Due to fire and explosion hazard, do not use solutions, cleaning materials or similar tools to clean sensors.

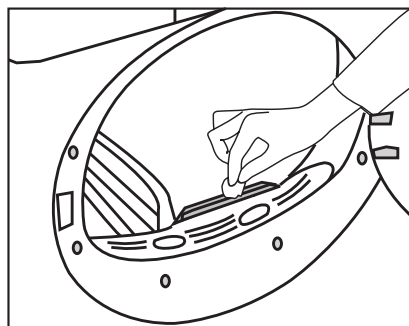

7.3 Emptying the water tank

During drying, the moisture is removed from the laundry and condensed, then the water is accumulated in the water tank. Empty the water tank after each drying session.

	<p>Condensed water is not potable water! Do not remove the water tank as a program is running!</p>
--	--

If you do not empty the water tank, during the next drying sessions the machine will stop operating due to the water tank being full and a Water Tank warning icon will blink. In this case empty the water tank and to continue drying operation, press the Start / Stand-by button.

To drain the water tank:

Pull the water tank out from its drawer carefully.
Drain the water in the tank.

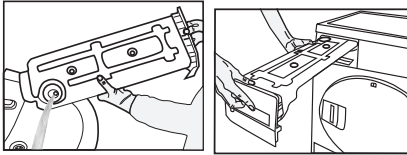

If fibre is accumulated in the funnel on the water tank, remove it under running water.
Place back the water tank.

	<p>If direct discharge option is used, water tank is not required to be drained.</p>
--	--

7.4 Cleaning the condenser

The hair and the fibre that are not collected by the lint filter accumulates on the metal surface of the condenser behind the air deflector. These fibres shall be cleaned regularly.

If the condenser cleaning icon blinks, check the metal surface. If there is any fibre, clean it. It must be checked at least every 6 months.

	<p>Open the toe board by pulling its button.</p>
--	--

	<p>Move the latches to open the air deflector lid.</p>
--	--

	<p>Pull the brush to the left to remove it. You can use the cleaning brush to clean filter, condensing metal surface and accumulated fibre on the door.</p>
--	---

	<p>The cleaning brush is inside the documentation bag. Get your brush from the documentation bag and insert it to its place on the air deflector to store it.</p>
--	---

	<p>Clean the fibre on the metal surface of the condenser with damp cloth or the brush on the air deflector in up - down direction. Do not clean with left - right direction since it will damage the metal plates of the condenser.</p>
	<p>You can use a vacuum cleaner with a brush for cleaning. If the vacuum cleaner does not have a brush, it is not recommended to be used for condenser cleaning.</p>

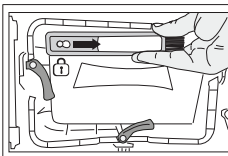

After cleaning the filter, door and the condenser, drag the brush to the right and lock it in its place.

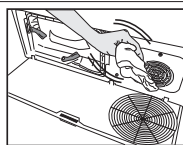

If you see fibre accumulation on the fan cover and the toe board, remove with a cloth.

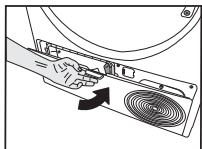

After the cleaning process is completed, place the air deflector cover to its place, move the latches to close it and close the toe board.

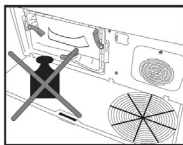

Do not have weight on the toe board when it is open.



You can clean by hand, provided you wear protective gloves. Do not try to clean with bare hands. The condenser fins may damage your hands. Cleaning from left to right may damage the condenser fins. This may lead to drying issues.

NOTICE

Do not use abrasive materials or steel wool to clean the drum.

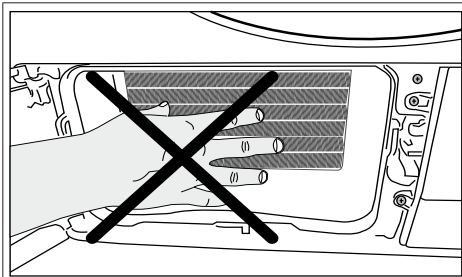

When the air deflector cover is removed, it is normal to have water at the plastic section in front of the condenser.

8 Troubleshooting

Drying operation takes too long.
Fibre filter (interior and exterior filter) pores may be clogged. >>> Wash the fibre filters with warm water and dry. Condenser front side may be clogged. >>> Clean the front side of the condenser. The ventilation grills in front of the machine may be closed. >>> Remove any object in front of the ventilation grills that blocks air. Ventilation may be inadequate because the area the machine is installed in is too small. >>> Open the door or windows to prevent the room temperature from rising very high. If there is a humidity sensor. A lime layer may have accumulated on the humidity sensor. >>> Clean the humidity sensor. Excessive amount of laundry might be loaded. >>> Do not load the drying machine excessively. Laundry might not have been wrung adequately. >>> Perform a higher speed wringing on the washing machine.
Clothes come out damp after drying.
A program not suitable for the laundry type may have been used.>>> Check the maintenance labels on the clothes and select a program suitable for the clothes' type or use time programs as extra. Fibre filter (interior and exterior filter) pores may be clogged. >>> Wash the filters with warm water and dry. Condenser front side may be clogged. >>> Clean the front side of the condenser. Excessive amount of laundry might be loaded. >>> Do not load the drying machine excessively. Laundry might not have been wrung adequately. >>> Perform a higher speed wringing on the washing machine.
Drying machine does not turn on or program cannot be started. Drying machine does not run after it is configured.
Power plug might be unplugged. >>> Make sure the power cord is plugged in. Loading door might be open. >>> Ensure that the loading door is properly closed. A program might not be set or Start / Pause button might not be pressed. >>> Check that the program is set and it is not in Pause position.. Child lock may be activated. >>> Turn off the child lock.
Program terminated prematurely for no reason.
Loading door might be closed completely. >>> Ensure that the loading door is properly closed. There might be a power outage. >>> Press the Start / Pause / Cancel button to start the program. Water tank may be full. >>> Empty the water tank.
Clothes have shrunk, hardened or spoiled.
A program not suitable with the laundry type might have been used. >>> Check the maintenance labels on the clothes and select a program suitable for the clothes.
Water drips from the loading door.
Fibres might have gathered on the inner sides of the loading door and the loading door gasket. >>> Clean the inner surfaces of the loading door and the loading door gasket surfaces.
Loading door opens by itself.
Loading door might be closed completely. >>> Push the loading door until the closing sound is heard.
Water tank warning symbol is on/flashing.
Water tank may be full. >>> Empty the water tank. Water discharge hose might have collapsed. >>> If the product is connected directly to the water drain check the water discharge hose.

The lighting inside the drying machine does not turn on. (In models with lamp)	
The drying machine might not have been turned on using On/Off button. >>> Check that the drying machine is turned on. Lamp might be malfunctioning. >>> Contact Authorized Service to replace the lamp.	
Wrinkle prevention icon or light is lit.	
Anti-Crease mode that prevents the laundry in the drier to crease may be activated. >>> Turn the drier off and remove the laundry.	
Fibre filter cleaning icon is lit.	
Fibre filter (interior and exterior filter) may be unclean. >>> Wash the filters with warm water and dry.. A layer may be formed on the fibre filter pores that leads to clogging. >>> Wash the filters with warm water and dry. A layer that may cause clogging of the pores of the fibre filters (internal and external filters) may have occurred.<<Wash and dry the filters with lukewarm water>> Fibre filters may not be inserted. >>> Insert the interior and exterior filters to their places. Environmentally-friendly filter cloth may not be installed on the plastic part and the front of the condenser may have clogged.>>>Install the environmentally-friendly filter to the plastic part and place it on the filter housing. Environmentally-friendly filter may have not been replaced although the warning symbol is illuminated. "Replace your filter."	
An audible warning is heard from the machine	
Fibre filters may not be inserted. >>> Insert the interior and exterior filters to their places. Filters of the machine may not have been installed.>>> Install the fibre filters (internal and external) or the environmentally-friendly filter to their housing.	
Condenser warning icon is flashing.	
Condenser front side may be clogged with fibres. >>> Clean the front side of the condenser. Fibre filters may not be inserted. >>> Insert the interior and exterior filters to their places.	
The lighting inside the drying machine turns on. (In models with lamp)	
If the drying machine is plugged to the power outlet, the On/Off button is pressed and the door is open; the light turns on. >>> Unplug the drying machine or bring the On/Off button to Off position.	
Wifi icon flashes continuously. (for models featuringHomeWhiz Function)	
>>> The product may not be connected to the wireless network. Follow the instructions to connect to the network. The device which the product utilize to connect to network may be faulty. Check it.The product may not be connecting to the network due to proximity.	
If you see the "F L t" message on the screen, please follow the steps below.	
Filters may be dirty. Clean internal and external filters or replace the eco-friendly filter. If you use double filter, as an internal and external filter, on the cover area, ensure that both filters are installed. If you use the eco-friendly filter feature, ensure that the filter cloth is installed to the plastic part. Install the filter cloth to the plastic part if it is not installed. The are in front of the condenser may be dirty. Open and inspect the toe board area and ensure that it is clean. Refer to the Maintenance and Cleaning section.	



If the problem persists after following the instructions in this section, contact your vendor or an Authorized Service. Never try to repair your product yourself.



If you experience any issue with your device, you can request a replacement by consulting to the nearest authorised service with the device model number.

PRODUCT FICHE

Complying Commission Delegated Regulation (EU) No 392/2012

Supplier name or trademark		SMEG
Model name		DN83SEES / DNP83SEES
Rated capacity (kg)		8.0
Type of Tumble Dryer	Air Vented	-
	Condenser	•
Energy efficiency class ⁽¹⁾		A+++
Annual Energy Consumption (kWh) ⁽²⁾		176,8
Type of Control	Automatic	•
	Non-automatic	-
Energy consumption of the standard cotton programme at full load (kWh)		1,44
Energy consumption of the standard cotton programme at partial load (kWh)		0,81
Power consumption of the off-mode for the standart cotton programme at full load, P ₀ (W)		0,47
Power consumption of the left-on mode for the standart cotton programme at full load, P _L (W)		1,00
The duration of the left on mode (min)		30
Standard cotton programme ⁽³⁾		•
Programme time of the standard cotton programme at full load, T _{dry} (min)		174
Programme time of the standard cotton programme at partial load, T _{dry1/2} (min)		108
Weighted programme time of the standard cotton programme at full and partial load (T _w)		136
Condensation efficiency class ⁽⁴⁾		A
Average condensation efficiency of the standard cotton programme at full load, C _{dry}		91%
Average condensation efficiency of the standard cotton programme at partial load, C _{dry1/2}		91%
Weighted condensation efficiency of the standard cotton programme at full load and partial load, C ₁		91%
Sound power level for the standard cotton programme at full load ⁽⁵⁾		63
Built-in		-

• : Yes - : No

(1) Scale from A+++ (most efficient) to D (least efficient)

(2) Energy consumption based on 160 drying cycles of the standard cotton programme at full and partial load, and the consumption of the low-power modes. Actual energy consumption per cycle will depend on how the appliance is used.

(3) "Cotton cupboard dry programme" used at full and partial load is the standard drying programme to which the information in the label and the fiche relates, that this programme is suitable for drying normal wet cotton laundry and that it is the most efficient programme in terms of energy consumption for cotton

(4) Scale from G (lest efficient) to A (most efficient)

(5) Weighted average value — L_{WA} expressed in dB(A) re 1 pW

Estimado cliente:

Lea esta guía antes de utilizar este aparato.

Gracias por elegir este aparato de . Smeg Deseamos que obtenga la máxima eficacia de este aparato de alta calidad que se ha fabricado con la tecnología más avanzada. Le recomendamos que se asegure de leer y comprender por completo esta guía y la documentación complementaria antes de su uso.

Tenga en cuenta todas las advertencias e informaciones aquí expuestas. Así podrá protegerse a sí mismo y al aparato contra posibles daños.

Guarde el manual. Inclúyalo con el aparato, si éste lo va a dar a otra persona.

Símbolos y observaciones

En este manual se emplean los símbolos siguientes:



Peligro que puede causar la muerte o lesiones



Lea el manual.



Información importante o consejos útiles de uso



Advertencia contra superficies calientes



Advertencia de descargas eléctricas



Advertencia de riesgo de radiación UV



Advertencia de quemaduras



El embalaje del aparato está hecho con materiales reciclables, de acuerdo con la normativa nacional sobre medio ambiente.



Advertencia de incendios

AVISO Peligro que puede causar daños materiales en el aparato o en su entorno

1 Instrucciones de seguridad	38
1.1 Uso previsto	38
1.2 Seguridad de los niños, personas vulnerables y animales domésticos	38
1.3 Seguridad eléctrica	39
1.4 Seguridad en el transporte	40
1.5 Seguridad de la instalación	40
1.6 Seguridad en el uso	43
1.7 Seguridad en el mantenimiento y la limpieza	44
1.8 Seguridad de la iluminación	45
2 Instrucciones medioambientales	46
2.1 Cumplimiento de la normativa WEEE y eliminación de residuos	46
2.2 Información sobre el embalaje	46
2.3 Información sobre cumplimiento de la normativa y pruebas / Declaración de conformidad de la UE	46
3 La secadora	47
3.1 Características técnicas	47
3.2 Aspecto general	48
3.3 Alcance de la entrega	48
4 Instalación	49
4.1 Lugar adecuado para la instalación	49
4.2 Retirada del grupo de seguridad de transporte	49
4.3 La conexión de la manguera de drenaje de agua en los productos que presentan propiedades de vapor	50
4.4 Ajuste de los soportes	51
4.5 Mover la secadora de sitio	51
4.6 Advertencia sobre el ruido	51
4.7 Sustitución de la bombilla	51
5 Preparación	52
5.1 Ropa adecuada para secar en la secadora	52
5.2 Ropa no apta para secar en la secadora	52
5.3 Preparación de la ropa a secar	52
5.4 Qué hacer para ahorrar energía	52
5.5 Capacidad de carga correcta	53

6	Uso del aparato	54
6.1	Panel de mandos	54
6.2	Símbolos	54
6.3	Preparación de la secadora	54
6.4	Selección de programa y tabla de consumo	55
6.5	Funciones auxiliares.....	58
6.6	Indicadores de advertencia.....	59
	Limpieza del filtro	59
	Depósito de agua	59
	Limpieza del cajón del filtro/intercambiador de calor	59
6.7	Iniciar el programa	59
6.8	Bloqueo Infantil.....	59
6.9	Cambiar el programa tras su inicio.....	59
6.10	Cancelar el programa	60
6.11	Fin del programa	60
6.12	Descripción general de los programas de vapor	60
7	Mantenimiento y limpieza	62
7.1	Filtros de fibra (filtros internos y externos) / Limpieza de la superficie interior de la puerta de carga	62
7.2	Limpieza del sensor	63
7.3	Vaciado del depósito de agua.....	63
7.4	Limpieza del condensador.....	64
8	Solución de problemas	66

1 Instrucciones de seguridad

Esta sección incluye las instrucciones de seguridad necesarias para evitar riesgos de lesiones personales o daños materiales.

- Nuestra empresa no se hace responsable de los daños que puedan ocurrir de no seguir estas instrucciones.
- Las operaciones de instalación y reparación las deberá realizar siempre el servicio técnico autorizado.
- Solo deberá utilizar piezas de repuesto y accesorios originales.
- No repare ni reemplace ningún componente del aparato a menos que así lo especifique el manual de uso.
- No modifique el aparato.



1.1 Uso previsto

- El aparato está diseñado sólo para uso doméstico. No es adecuado para un uso comercial.
- El aparato no está diseñado para su uso en exteriores.
- No instale ni haga funcionar el aparato en lugares donde exista la posibilidad de congelación y/o sean vulnerables a elementos externos. El agua congelada en la bomba o en las mangueras puede causar daños
- El aparato sólo puede utilizarse para secar y ventilar la ropa que se ha lavado con agua y es seguro para la secadora.



1.2 Seguridad de los niños, personas vulnerables y animales domésticos

- Este aparato puede ser utilizado por niños de 8 años en adelante y personas con capacidades físicas, sensoriales o mentales subdesarrolladas o con falta de experiencia y conocimiento si se les proporciona supervisión o capacitación sobre el uso seguro del aparato y sobre los peligros involucrados. Los niños no deben jugar con el aparato. La limpieza y el mantenimiento no deben ser realizados por niños, a menos que estén supervisados.

- Salvo que estén vigilados, mantener a los menores de 3 años lejos del aparato.
- Los aparatos eléctricos son peligrosos para niños y mascotas. Los niños y las mascotas no deben jugar con el producto, ni subirse a él, ni meterse dentro de él.
- Mantenga la puerta del aparato cerrada incluso cuando no lo utilice. Los niños o las mascotas podrían quedar encerrados dentro del aparato y asfixiarse.
- Las operaciones de limpieza y mantenimiento del usuario no deben ser realizadas por niños.
- Mantenga los materiales de embalaje fuera del alcance de los niños. Riesgo de lesiones y asfixia.
- Mantenga todos los aditivos utilizados con el aparato fuera del alcance de los niños.
- Antes de desechar el aparato, corte el cable de corriente y desmonte la puerta de carga.



1.3 Seguridad eléctrica

- El aparato no debe estar enchufado durante las operaciones de instalación, mantenimiento, limpieza, reparación y transporte.
- Si el cable de corriente está dañado, deberá ser sustituido por un servicio técnico autorizado para evitar cualquier riesgo que pueda producirse.
- No meta el cable de corriente debajo del aparato o en la parte de atrás del aparato. No coloque objetos pesados sobre el cable de corriente. El cable de corriente no debe estar doblado, pellizcado y no debe entrar en contacto con ninguna fuente de calor.
- No utilice alargadores, tomas múltiples ni adaptadores para usar el aparato.
- El aparato no se alimentará a través de un interruptor externo, como un temporizador, ni se conectará a un circuito que se abra y cierre regularmente con una herramienta.

- El enchufe debe ser fácilmente accesible. Si esto no es posible, la instalación eléctrica deberá incluir un mecanismo que cumpla con la reglamentación eléctrica y que desconecte todos los terminales de la red eléctrica (fusible, interruptor, interruptor principal, etc.).
- No toque el enchufe con las manos mojadas.
- Cuando desenchufe el aparato, no sujete el cable de corriente, sino el enchufe.



1.4 Seguridad en el transporte

- Desenchufe el aparato antes de transportarlo, vacíe el depósito de agua y, si lo hay, retire las conexiones de drenaje de agua.
- Este aparato es pesado, no debe ser manipulado por una sola persona.
- Tome las precauciones necesarias para que el aparato no se caiga ni se vuelque. No choque ni deje caer el aparato durante el transporte.
- No utilice las piezas de extrusión del aparato (como la puerta de carga) para mover el aparato.
- Mueva el aparato en posición vertical. Si no se puede desplazar en posición vertical, transpórtela inclinándola hacia el lado derecho vista de frente.



1.5 Seguridad de la instalación

- Para preparar el aparato para su instalación, asegúrese de que la instalación eléctrica y el drenaje del agua son correctos, comprobando la información del manual de usuario. Si no es adecuado para la instalación, llame a un electricista y a un fontanero cualificados para que arreglen los servicios necesarios. Estas operaciones deberán ser realizadas por el cliente.
- Antes de instalarlo, inspecciónelo para ver si presenta daños. No instale el aparato si está dañado.
- No retire el soporte ajustable.
- Coloque el aparato sobre una superficie nivelada y firme y establezca con las patas ajustables.

- El espacio entre el aparato y el suelo no debe reducirse con materiales como alfombras, trozos de madera y bandas. Los orificios de ventilación situados bajo la base del aparato no deben estar obstruidos con una alfombra.
- El aparato debe instalarse de forma que no obstruya los orificios de ventilación.
- Instale el aparato en un entorno libre de polvo con buena ventilación.
- No instale el aparato cerca de materiales inflamables y explosivos y no mantenga materiales inflamables y explosivos cerca del aparato cuando esté en funcionamiento.
- El aparato no se instalará contra una puerta, una puerta corredera en la que la puerta de carga del aparato no pueda abrirse completamente, o detrás de una puerta con bisagras en la que la bisagra del aparato esté enfrentada a las bisagras de la puerta.
- Instale el aparato en un lugar donde el mantenimiento y la limpieza periódica puedan realizarse con facilidad.
- Coloque el aparato con su superficie trasera hacia la pared (para los modelos de calentador).
- Después de colocar el aparato, asegúrese de que la pared posterior no entre en contacto con ningún elemento saliente (un grifo, una toma de corriente, etc.).
- Coloque el aparato con un espacio de al menos 1 cm entre el aparato y los bordes del mueble.
- Siga las normas de conexión de la chimenea especificadas en la guía (para los modelos con chimenea).
- El aire de salida no debe dirigirse a la chimenea que se utiliza para extraer el humo de los aparatos que consumen gas u otros combustibles (para los modelos con chimenea).
- La manguera de ventilación no debe estar conectada a una estufa de calefacción o a un conducto de chimenea (para los modelos con conducto de humos).

- Enchufe el aparato a una toma de corriente con conexión a tierra protegida con un fusible adecuado que se ajuste al tipo y a los índices de corriente especificados. Pida a un electricista experto que ponga a tierra el equipo. No utilice el aparato sin una toma de tierra conforme a la normativa regional/nacional.
- Enchufe el aparato en una toma de corriente con conexión a tierra que se ajuste a los valores de tensión, corriente y frecuencia especificados en la etiqueta de tipo.
- No conecte el aparato a tomas sueltas, rotas, sucias o grasientas que hayan salido de sus asientos o tomas eléctricas con riesgo de contacto con el agua.
- Se utilizarán los juegos de mangueras nuevos suministrados con el aparato. No reutilice los juegos de mangueras antiguos. No haga acoples a las mangueras.
- Coloque el cable de corriente y las mangueras para que no haya riesgo de tropiezo.
- Para utilizar el aparato encima de una lavadora, deberá utilizarse una abertura de fijación entre los dos aparatos. El montaje de la abertura de fijación deberá ser realizado por el servicio técnico autorizado.
- Cuando el aparato se coloca en la lavadora, su peso combinado cuando está lleno puede ser de unos 180 kg. Coloque los aparatos en un suelo resistente que pueda soportar una cantidad adecuada de carga.
- La lavadora no puede colocarse encima de la secadora.

Tabla para la instalación de lavadora y secadora

Profundidad de la secadora	Profundidad de la lavadora						
	cm 62	cm 60	cm 54	cm 50	cm 49	cm 45	cm 40
cm 54	Se puede instalar					No se puede instalar	Cannot be installed
cm 60	Se puede instalar					No se puede instalar	



1.6 Seguridad en el uso

- El peso máximo de la ropa seca antes del lavado se especifica en la sección "Especificaciones técnicas".
- No coloque las prendas sin lavar en la secadora.
- Las prendas ensuciadas con materiales como aceites de cocina, acetona, alcohol, gasolina, queroseno, quitamanchas, aguarrás, cera o quitamanchas deben lavarse en agua caliente con más cantidad de detergente antes de secarlos con la máquina secadora.
- Si se utilizan aparatos químicos para la limpieza, la secadora no deberá utilizarse.
- La espuma de goma (espuma de látex), los gorros de ducha, los textiles resistentes al agua, los materiales y la ropa con soporte de goma, las almohadas con almohadillas de espuma de goma no deben secarse en la secadora.
- Las prendas con restos de laca, productos capilares o materiales similares no deben secarse en la secadora.
- Vacíe los bolsillos de la ropa y retire objetos como cerillas y mecheros.
- Si todos los artículos no pueden ser retirados rápidamente y no pueden ser colocados donde el calor pueda disiparse, no detenga la secadora antes de que el ciclo de secado se haya completado.
- La última parte del ciclo de la secadora se lleva a cabo sin calentamiento (ciclo de enfriamiento) para garantizar que los artículos se mantengan a una temperatura que no los dañe.
- Los suavizantes y productos similares deben utilizarse de acuerdo con las instrucciones del fabricante.
- No utilice la secadora sin el filtro de pelusas.
- No permita la acumulación de fibras alrededor de la secadora.
- Para evitar el reflujo de gas en la habitación de los aparatos que consumen otros combustibles, incluido el fuego abierto, se deberá prever una ventilación adecuada (para los modelos con chimenea).

- No utilice el aparato junto con calentadores como el de gas y una chimenea. Puede provocar que el conducto de humos se incendie. (para los modelos con chimenea)
- No se apoye ni se siente en la puerta de carga cuando esté abierta, el aparato podría volcar.
- No se suba en el aparato.
- No coloque una fuente de llamas (velas, cigarrillos, etc.) sobre el aparato o en sus proximidades. No guarde materiales inflamables/explosivos.
- No toque el tambor mientras gira.
- La pared trasera del aparato estará caliente durante el funcionamiento. No toque la parte trasera del aparato durante el secado o después de que el proceso de secado haya terminado. (Para modelos con calefacción)
- No toque la superficie interior del tambor mientras que añada o quita ropa durante un programa en ejecución. La superficie del tambor está caliente.
- No pulse los botones con objetos afilados como tenedores, cuchillos, con las uñas, etc.
- No utilice el aparato defectuoso o dañado. Desenchufe el aparato (o apague el fusible conectado) y llame al servicio técnico autorizado.
- Desenchufe el aparato cuando no esté en uso.



1.7 Seguridad en el mantenimiento y la limpieza

- No lave el aparato rociando o vertiendo agua sobre él. No utilice un limpiador a presión o a vapor, una manguera o una pistola a presión para limpiar el aparato.
- No utilice herramientas afiladas o abrasivas para limpiar el aparato.
- No utilice materiales como aparatos de limpieza domésticos, jabones, detergentes, gas, gasolina, alcohol, cera, etc. para limpiar el aparato.
- El filtro de fibra deberá limpiarse regularmente. Después de cada ciclo de secado, limpiar el filtro y la superficie interior de la puerta de carga.

- Limpie la acumulación de fibras en las aletas del evaporador detrás del cajón del filtro con un aspirador. Se puede limpiar a mano siempre y cuando se utilicen guantes protectores. No intentar nunca la limpieza con las manos desnudas y desprotegidas. Los elementos del evaporador pueden provocar daños en las manos. (Para los aparatos con bomba de calor)
- Debido al riesgo de incendio y explosión, no utilice soluciones, materiales de limpieza, lana de acero o materiales y herramientas similares para limpiar los sensores.
- Limpie la chimenea. (para los modelos con chimenea)
- No beba el agua condensada.



1.8 Seguridad de la iluminación

- Comuníquese con el servicio técnico autorizado cuando necesite sustituir la bombilla/LED utilizada para la iluminación (para aparatos con iluminación).

2 Instrucciones medioambientales

2.1 Cumplimiento de la normativa WEEE y eliminación de residuos



Este aparato no contiene los materiales peligrosos y prohibidos indicados en el "Reglamento sobre el control de los residuos de aparatos eléctricos y electrónicos" publicado por el Ministerio de Medio Ambiente y Urbanismo de la República de Turquía. Cumple con la normativa WEEE. Este aparato se ha fabricado a partir de piezas y materiales reciclables y reutilizables de alta calidad. Por lo tanto, no deseche este aparato junto con la basura doméstica al final de su ciclo de vida. Líévelo al punto de recogida de equipos eléctricos y electrónicos. Podrá consultar en su administración local sobre dichos puntos de recogida. Podrá contribuir a proteger el medio ambiente y los recursos naturales, dando los aparatos utilizados para el reciclaje.



Además, el R290 también es un refrigerante inflamable. Por lo tanto, asegúrese de que el sistema y las tuberías no se dañen durante el funcionamiento y el transporte. Mantenga el aparato lejos de fuentes de calor; de lo contrario, se puede incendiar si se daña.
No destruya el aparato arrojándolo al fuego.

2.2 Información sobre el embalaje

El embalaje del aparato está hecho de materiales reciclables, de acuerdo con la legislación nacional. No deseche el embalaje junto con la basura doméstica u otros residuos; hágalo en los puntos de recogida especificados por la autoridad local.

2.3 Información sobre cumplimiento de la normativa y pruebas / Declaración de conformidad de la UE



Las fases de desarrollo, fabricación y venta de este aparato se realizan de conformidad con las normas de seguridad especificadas en todas las instrucciones relacionadas de la Unión Europea.

3 La secadora

3.1 Características técnicas

ES

Altura (ajustable)	84,6 cm / 86,6 cm*
Ancho	59,8 cm
Profundidad	60,7 cm
Capacidad (máx.)	8 kg**
Peso neto (\pm %10)	44 kg
Voltaje	Ver etiqueta de tipo***
Potencia nominal de entrada	
Código de modelo	

* Altura mín.: Altura con el soporte ajustable cerrado.

Altura máxima: Altura con el soporte ajustable abierto a la máxima altura.

** Peso de la ropa seca antes del lavado.

*** La placa de datos está debajo de la puerta de la secadora.

	<p>Con el fin de aumentar la calidad de la secadora, se podrán modificar sin previo aviso las especificaciones técnicas.</p> <p>Las imágenes en este manual son esquemáticas y pueden no coincidir exactamente con el aparato.</p> <p>Los valores proporcionados con la secadora o sus documentos adjuntos son lecturas de laboratorio de acuerdo con las normas respectivas. Estos valores pueden variar según el uso y las condiciones ambientales.</p>
--	---

3.2 Aspecto general

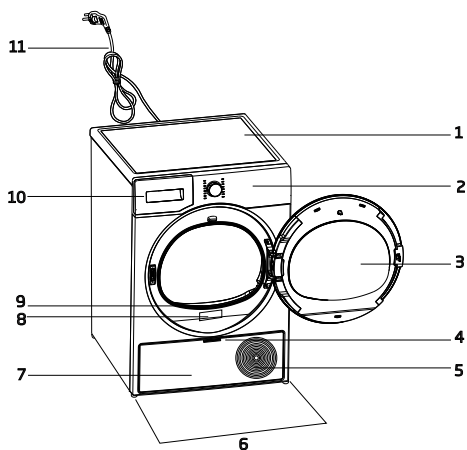

1. Tablero superior
2. Panel de mandos
3. Puerta de carga
4. Mango de Rodapié
5. Rejillas de ventilación
6. Patas ajustables
7. Rodapié
8. Placa de datos
9. Filtro de fibra
10. Cajón del depósito de agua
11. Cable de corriente

3.3 Alcance de la entrega

	1. Manguera de desagüe*		6. Tapa de llenado de agua*
	2. Esponja de repuesto del cajón de filtro*		7. Agua pura*
	3. Manual del usuario		8. Grupo de cápsulas de olor*
	4. Cesto de secado*		9. Cepillo*
	5. Manual del usuario del cesto de secado*		10. Paño filtrante*

*Opcional - puede no estar incluido, depende del modelo.

4 Instalación



Lea primero las "Instrucciones de seguridad".

Compruebe si la secadora presenta algún daño antes de instalarla. Si no es así, llame a un electricista y fontanero para arreglar los servicios públicos cuando sea necesario.



Es responsabilidad del cliente preparar el lugar donde se colocará la secadora y también tener preparada la instalación eléctrica y de desagües.



Antes de instalar la secadora, inspecciónela para ver si presenta daños. No la instale si está dañada. Los aparatos dañados suponen un riesgo para su seguridad. Espere 12 horas antes de poner en funcionamiento la secadora.

AVISO

El aparato incluye un agente refrigerante; si se pone en marcha después de su transporte, se puede averiar. Deberá dejar el aparato en reposo al menos 12 horas cada vez que lo mueva de sitio.

4.1 Lugar adecuado para la instalación

- Instale la secadora en una superficie plana y estable.
- La secadora es pesada. No la mueva usted mismo.
- Utilice la secadora en un entorno libre de polvo y con buena ventilación.
- El espacio entre la secadora y el suelo no debe reducirse con materiales como alfombras, trozos de madera y bandas.
- No bloquee las rejillas de ventilación de la secadora.
- Cerca del entorno de instalación de la secadora no debe haber puertas que puedan cerrarse con llave, puertas correderas o puertas con bisagras que puedan bloquear la apertura de la puerta de carga.

- Una vez instalada la secadora, las conexiones deben permanecer estables. Después de colocar la secadora, asegúrese de que la pared trasera no entre en contacto con ningún elemento extraño (un grifo de agua, una toma de corriente, etc.).
- Coloque la secadora con un espacio mínimo de 1 cm entre el aparato y los bordes del mueble.
- La secadora es adecuada para funcionar entre +5°C y +35°C. Si se utiliza fuera de este rango de temperatura, el funcionamiento de la secadora puede verse afectado y dañarse.
- La secadora no debe colocarse con la parte trasera contra la pared.



No coloque la secadora sobre su cable de corriente.

*** Ignore la siguiente advertencia si el sistema de su aparato no contiene**

R290.



La secadora contiene refrigerante R290.*
El R290 es un refrigerante respetuoso con el medio ambiente, pero inflamable.*
Asegúrese de que la entrada de aire de la secadora esté abierta y bien ventilada.*
Mantenga las posibles fuentes de llamas lejos de la secadora.*

4.2 Retirada del grupo de seguridad de transporte

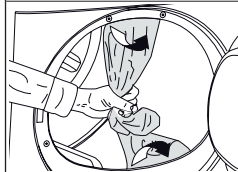

Retire el grupo de seguridad de transporte antes de utilizar el aparato por primera vez.

AVISO	No deje ningún accesorio ni ninguna pieza del grupo de seguridad de envío dentro del tambor.
--------------	--

4.3 La conexión de la manguera de drenaje de agua en los productos que presentan propiedades de vapor

En lugar de vaciar periódicamente el agua acumulada en el depósito de agua, puede descargarla a través de la manguera de desagüe suministrada con la secadora.

NOTICE	En caso de que su secadora esté equipada con la función de vaporización, siga el siguiente diagrama a fin de conectar el drenaje de agua.
---------------	---

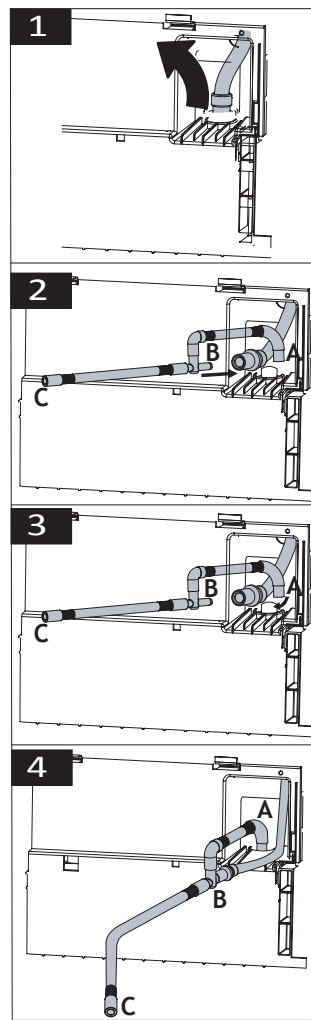

- 1 Retire la manguera que se encuentra detrás de la secadora tirando manualmente de ella desde el lugar en el que está fijada. No utilice ninguna herramienta para retirar la manguera.
- 2 Instale el extremo B de la manguera de drenaje de agua suministrada con su máquina en el extremo de la manguera que ha retirado de la máquina.
- 3 Instale el extremo A de la manguera de drenaje de agua suministrada con su máquina en el lugar donde ha retirado la manguera de la secadora.
- 4 Acople el extremo C de la manguera de drenaje al desagüe de aguas residuales o al fregadero directamente.

AVISO	<p>La manguera de desagüe se fijará a una altura máxima de 80 cm. Asegúrese de que la manguera de desagüe no se doble, colapse o presione entre el propio desagüe y la secadora.</p> <p>La manguera deberá estar conectada de forma que no se suelte. Las fugas de agua pueden causar daños.</p> <p>No extienda la manguera de desagüe.</p> <p>Compruebe que el agua circule con el caudal adecuado. El conducto de desagüe no debe estar cerrado ni obstruido.</p>
--------------	---

	<p>Si se suministra un paquete de accesorios con su aparato, compruebe las instrucciones detalladas.</p>
--	--

4.4 Ajuste de los soportes



	<p>Hasta que la secadora esté nivelada y firme, ajuste los soportes girándolos a la izquierda y a la derecha.</p>
--	---

4.5 Mover la secadora de sitio

- Vacíe completamente el agua de la secadora.
- Si el aparato está conectado mediante descarga directa, retire las conexiones de la manguera.

	<p>Se recomienda que la secadora se mueva en posición vertical. De lo contrario, inclínela hacia el lado derecho cuando sea vista de frente y mueva la máquina secadora. Espere 12 horas antes de operar la máquina secadora.</p>
--	---

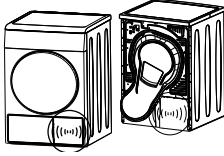
4.6 Advertencia sobre el ruido

	
	<p>Mientras la máquina esté en marcha, es posible que el compresor emita ruidos metálicos de vez en cuando, lo cual es normal.</p>
	<p>Cuando el aparato está en marcha, el agua acumulada es bombeada al depósito de agua. Es normal escuchar sonidos de bombeo del aparato durante esta operación.</p>

4.7 Sustitución de la bombilla





Si la secadora tiene luz interior del tambor; Consulte al servicio técnico autorizado para sustituir la bombilla/LED utilizada en la iluminación de la secadora. La bombilla de este aparato no es adecuada para la iluminación del hogar. El uso previsto de esta luz es garantizar la seguridad de la carga de la ropa en la secadora. Las bombillas utilizadas en este aparato son resistentes a condiciones físicas fuertes, como temperaturas superiores a 50°C.

5 Preparación

	Lea primero las "Instrucciones de seguridad".
--	---

5.1 Ropa adecuada para secar en la secadora

AVISO	La ropa que no es segura para la secadora puede dañar el aparato y la ropa durante el secado. Siga las instrucciones de las etiquetas de la ropa a secar. Secar sólo la ropa que tenga en su etiqueta "apta para secadoras".
--------------	--

			
Adecuado para secadora	A temperatura baja	A temperatura media	No secar en secadora

5.2 Ropa no apta para secar en la secadora

AVISO	La ropa interior con soportes metálicos no debe secarse en la secadora. Si estos soportes metálicos se sueltan y se desprenden de la prenda, puede dañar la máquina. No deben secarse en secadora los tejidos bordados delicados, las prendas de algodón y seda, las fabricadas con tejidos delicados y valiosos, las no transpirables y las cortinas de tul.
--------------	--

5.3 Preparación de la ropa a secar

AVISO	Objetos como monedas, piezas metálicas, agujas, clavos, tornillos, piedras, etc. pueden dañar el grupo de tambor del aparato o pueden causar problemas de funcionamiento. Por lo tanto, compruebe toda la ropa que vaya a cargar en el aparato. Seque la ropa con accesorios metálicos, como cremalleras, dándoles la vuelta. Cierre las cremalleras, los ganchos y los cierres, abroche los botones de las fundas, ate los cinturones textiles y los cinturones de los delantales.
--------------	---

5.4 Qué hacer para ahorrar energía

- Utilice la opción de escurrido o centrifugado más alta posible al lavar la ropa. Gracias a ello, podrá reducir el tiempo de secado y el consumo eléctrico. Clasifique la ropa en función de su tipo y grosor. Seque juntas las prendas del mismo tipo. Por ejemplo, las toallas de cocina y los manteles se secan más rápido que las toallas de baño.
- Siga las recomendaciones del manual de usuario para la selección de programas.
- Durante el secado, no abra la puerta de carga a menos que sea necesario. Si tiene que abrir la puerta de carga, no la mantenga abierta durante mucho tiempo.
- No añada ropa húmeda mientras la secadora esté en marcha.
- Limpie el filtro de fibra antes y después de cada ciclo de secado.
- Para los modelos con condensación, asegúrese de limpiar el condensador al menos una vez al mes o después de cada 30 ciclos de secado.
- Asegúrese de que los filtros estén limpios. Consulte la sección de mantenimiento y limpieza para obtener más detalles.
- Para los modelos con chimenea, siga las normas de conexión correspondiente de los manuales y limpie la chimenea.
- Durante el secado, ventile adecuadamente el entorno en el que se encuentra la secadora.

- En los modelos con bomba de calor, compruebe el condensador al menos cada seis meses y límpielo si está sucio.
- Si utiliza un filtro ecológico, no es necesario limpiarlo después de cada ciclo. Cuando se encienda el icono «eco» en la pantalla, cambie el paño de filtrado.

5.5 Capacidad de carga correcta

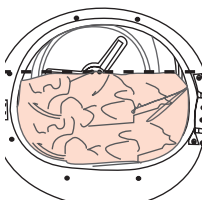
AVISO	
	<p>Si la colada en el aparato supera la capacidad de carga máxima, es posible que no funcione según lo previsto, pudiendo causar daños materiales o averiar el aparato. Para cada programa, siga la capacidad de carga máxima.</p>

Los pesos que se indican a continuación se proporcionan como ejemplos.

Colada	Peso aprox. (g)*	Colada	Peso aprox. (g)*
Ropa de cama de algodón (doble)	1500	Vestido de algodón	500
Ropa de cama (individual)	1000	Vestido	350
Sábanas de cama (doble)	500	Denim	700
Sábanas de cama (individual)	350	Pañuelos (10 unidades)	100
Manteles grandes	700	Camisetas	125
Mantelería pequeña	250	Blusas	150
Servilletas de postre	100	Camisa de algodón	300
Toallas de baño	700	Camisas	200
Toalla de mano	350		

*Peso de la ropa seca antes del lavado.

6 Uso del aparato

6.1 Panel de mandos

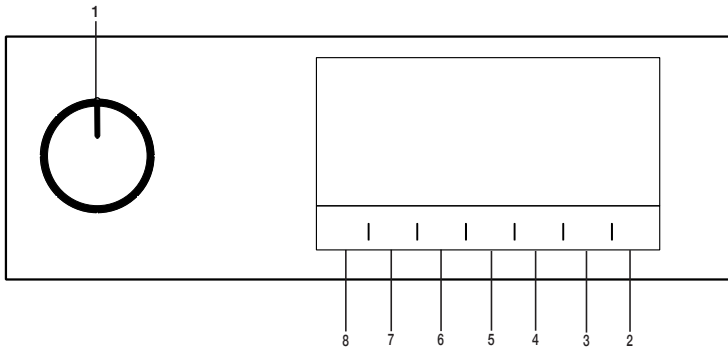

1. Botón de Encendido/Apagado/Selección de programas.
2. Botón de Inicio/En espera.
3. Botón de selección de Hora de finalización.
4. Botón de selección de vapor.
5. Botón de selección de baja temperatura / Botón de selección de programa de Tiempo.
6. Aviso audible y botón de selección del bloqueo infantil.
7. Botón de selección antiarrugas/ Botón de luz del tambor.
8. Botón de selección de nivel de secado

6.2 Símbolos



6.3 Preparación de la secadora

- Enchufe la secadora.
- Abra la puerta de carga.
- Coloque la ropa en la secadora suelta, sin atascarla.
- Empuje y cierre la puerta de carga.

AVISO

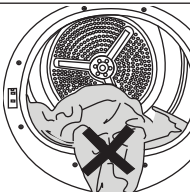

Asegúrese de que no haya acumulación de ropa en la puerta de carga.
No cierre la puerta de carga con fuerza.



- Seleccione el programa deseado utilizando el botón Encendido/Apagado/ Selección de Programa, la máquina se encenderá.



 Seleccione el programa con el botón Encendido/Apagado/ Selección de Programa no significa que el programa se ha iniciado. Pulse el botón de Inicio/ En espera para comenzar el programa.

6.4 Selección de programa y tabla de consumo

ES					
Tabla de Programas Que Funcionan a Vapor					
Programas	Descripción del Programa	Capacidad (kg)	Velocidad de centrifugado de la lavadora (rpm)	Tiempo de secado (minutos)	Tiempo de Secado a Vapor
Camisas*	Es un ciclo que sirve para reducir las arrugas en camisas y camisetas gracias a la acción del vapor. Normalmente, con este ciclo se suprime la necesidad de tener que planchar tras el secado. En función de la textura y grosor de la prenda a secar, podría variar el porcentaje de reducción de arrugas. Se recomienda usar este ciclo para el mismo tipo de tejidos.	1,5 (6 piezas)	800	-	90
		1 (3 piezas)	800	-	70
		0,3 (1 piezas)	800	-	50
Refresh vapor	Refresca las prendas con vapor, y elimina los olores desagradables. Usar únicamente con prendas secas.	1,5 (6 piezas)	-	-	35
		1 (3 piezas)	-	-	31
		0,3 (1 piezas)	-	-	23
Mix	Utilice este programa para secar prendas no pigmentantes sintéticas y de algodón juntas. Se puede secar en este programa la ropa deportiva y de fitness.	4	1000	115	120
Jeans	Usted puede secar pantalones, faldas, camisas o chaquetas en este programa.	4	1200	130	135
Algodón	Puede secar sus prendas de algodón resistentes al calor con este ciclo. Se seleccionará un ajuste de secado adecuado al grosor de la ropa a secar y al nivel de secado deseado.	8	1000	184	189
Algodón Eco	Las prendas de algodón de una sola capa se secan de la forma más económica posible.	8	1000	174	179
Sintéticos	Puede secar todas sus prendas sintéticas con este ciclo. Se seleccionará un ajuste de secado adecuado al nivel de secado deseado.	4	800	70	75

Tabla de Programas Que No Funcionan a Vapor

Algodón listo para planchar	Las prendas de algodón de una sola capa se secan un poco húmedas para que estén listas para el planchado.	8	1000	139	-
Lana	Utilice este programa para secar prendas de lana, tales como jerseys que se lavan de acuerdo con las instrucciones. Se recomienda que las prendas se retiren al final del programa	1,5	600	148	-
Silent	En este programa, el nivel de ruido emitido al medio ambiente será el más bajo. Utilizando este programa puede secar de manera silenciosa las ropas de algodón o de mezcla sintética.	8	1000	240	-
Edredones	Puede secar como una sola pieza sus textiles llenos de plumas y fibras con tal de que lleven una etiqueta indicando que se pueden secar en secadora. En este programa, puede secar edredones, edredones dobles, almohadas y abrigos como una sola pieza. Antes de secar ponga su ropa como chaquetas y abrigos al revés.	-	800	165	-
Sport	Úselo para secar la ropa hecha de tela sintéticas, de algodón o de tela mixta o productos a prueba de agua, tales como una chaqueta funcional, impermeable, etc. Antes de secar voltear al revés la ropa.	2	1000	135	-
Secado por tiempo	Podrá seleccionar tiempos de entre 10 y 160 minutos para el secado que quiera, a baja temperatura. En este programa, la secadora se detendrá tras el tiempo fijado, independientemente del nivel de secado de la ropa.	-	-	-	-
Refresh 	Puede usar este programa en sus prendas secas para limpiarlas sin necesidad de lavar. Proporciona un alto nivel de higiene en sus prendas ya secas aplicando calor.	1,5	-	120	-
Secado 	Programa con el que se secan prendas lavadas para obtener un nivel de higiene extra (ropa de bebé, ropa interior, toallas, etc.). Proporciona un alto nivel de higiene en sus prendas aplicando calor.	5	800	200	-
Rápido	Puede usar este programa para secar prendas de algodón previamente centrifugadas a altas velocidades en su lavadora.	0,5	1200	30	-

Consumo energético				
Programas	Capacidad (kg)	Velocidad de centrifugado de la lavadora (rpm)	Porcentaje aproximado de humedad restante	Consumo energético kWh
Sequedad Económica de Algodón**	8	1000	60%	1,44
Algodón listo para planchar	8	1000	60%	1,10
Prendas sintéticas listas para vestir	4	800	40%	0,55
	"Sequedad Económica de Algodón Programme" que se utiliza a carga completa y o a carga parcial es el programa estándar de secado al que se refiere la información en la etiqueta y la ficha; este programa es apropiado para secar ropa húmeda normal de algodón y es el programa más eficiente en términos de consumo de energía.			
	"En caso de secar regularmente la carga máxima de Algodón de 8 kg, le recomendamos conectar la manguera de drenaje a fin de evitar que la secadora se detenga a mitad del ciclo para vaciar el tanque" (consulte la Sección "Conexión al drenaje")			
*La capacidad del ciclo Ready to Wear para llevar camisas de algodón 100%, de poliéster 100%, de viscosa 100% y de mezcla de algodón 56 - poliéster 44% en un estado vestible (efecto de liberación de arrugas) fue aprobada por el Instituto Independiente de Pruebas Textiles de Europa. El cuello, los puños de la camisa o las mangas pueden plancharse si se desea.				

** : Programa estándar de la etiqueta energética EN 61121. Los valores de la tabla se determinan según la norma EN 61121. Los valores de consumo pueden variar de los de la tabla en función del tipo de ropa, revoluciones para escurrir, las condiciones ambientales y los cambios en el voltaje eléctrico.

6.5 Funciones auxiliares

Nivel de secado

El botón de nivel de secado se utiliza para ajustar el nivel de secado deseado. La duración del programa puede cambiar dependiendo de la selección.



Puede activar esta función solo antes de que haya comenzado el programa.





Advertencia sonora

La secadora produce advertencias audibles cuando se completa el programa. Presione el botón de "Aviso Audible" si no desea avisos audibles. Al pulsar el botón de aviso audible, la luz se apaga y no se escucha ningún sonido cuando se completa el programa.



Puede seleccionar esta función antes o después de iniciar el programa.

NIVEL DE SECADO

 Secado para Planchar	Puede secar la ropa de algodón para ser planchada en este programa para obtener la ropa ligeramente húmeda para facilitar el planchado.. (Camisa, camiseta, mantel, etc.)
 Seco para el armario	Seca una sola capa, textiles de algodón casual en la manera más económica.
 Secado para Armario +	Usted puede utilizar este programa para el secado adicional en ropa gruesa como pantalones, chándal. Puede poner directamente en el armario la ropa seca que no requiere planchado.
 Extra seco	En este programa puede secar su ropa de algodón grueso, como toallas, albornoces, etc.

Prevención de arrugas

Pulsando el botón de selección de prevención de arrugas puede habilitar y deshabilitar la función de prevención de arrugas. En caso de no sacar la ropa inmediatamente después de que el programa haya terminado, puede utilizar la función antiarrugas con el fin de evitar que la ropa se arrugue.

Delicados

Puede activar esta función solo antes de que haya comenzado un programa. Cuando quiera secar su ropa a una temperatura más baja puede activar esta función. La duración del programa será mayor después de que se active.

Hora de fin

Puede retrasar la duración de finalización del programa hasta 24 horas con la función de hora de fin.

1. Abra la puerta de carga y coloque la ropa.
2. Seleccione el programa de secado.
3. Pulse el botón de selección de la hora de fin y establezca la duración de retraso que desea. Se enciende el LED de Hora de finalización. (al presionar y mantener pulsado el botón, la Hora de fin seguirá sin parar).
4. Pulse el botón de Inicio/En espera. Comenzará la cuenta atrás de la hora de fin. El símbolo ":" en medio del tiempo de retardo mostrado parpadea.



Puede agregar o quitar la ropa dentro del Hora de fin. La hora en la pantalla es el total de tiempo de secado normal y hora de fin. El LED de Hora de fin se apaga al final de la cuenta atrás, los tiempos de secado y el LED de secado se ilumina.

Cambiar la Hora de fin

Si desea cambiar el tiempo durante la cuenta atrás:

Pause el programa y gire el botón de encendido/apagado/selección de programa y cancele el programa. Seleccione el programa deseado y repita la selección del Hora de fin. Cancelar la función de Hora de fin Si desea cancelar la cuenta regresiva del Hora de fin y comenzar el programa inmediatamente:

Pause el programa y gire el botón de encendido/apagado/selección de programa y cancele el programa. Seleccione el programa deseado y pulse el botón "Inicio/Pausa".

Luz de Tambor

Puede encender y apagar la luz del tambor pulsando este botón. cuando se pulsa el botón se enciende la luz y se apaga después de cierto tiempo.

6.6 Indicadores de advertencia

	Los indicadores de advertencia pueden variar dependiendo del modelo de la secadora.
--	---

Limpieza del filtro

Cuando se completa el programa, se enciende el indicador de advertencia para la limpieza del filtro.

Depósito de agua

Si el depósito de agua se llena mientras el programa se está ejecutando, el indicador de advertencia empieza a parpadear y la máquina entra en el modo en espera. En tal caso, vacíe el agua en el depósito de agua e inicie el programa pulsando el botón Inicio/En espera. El indicador de advertencia se apagará y el programa se reanudará.

Limpieza del cajón del filtro/ intercambiador de calor

El símbolo de advertencia parpadea periódicamente para recordar que el cajón del filtro debe limpiarse.

6.7 Iniciar el programa

Pulse el botón de Inicio/En espera para comenzar el programa. Los indicadores de Inicio/En espera y Secado se activan para indicar que el programa se ha iniciado.

6.8 Bloqueo Infantil

La máquina cuenta con un bloqueo infantil que impide que el flujo del programa de la máquina se vea afectado cuando se pulsan los botones durante un programa. Cuando se activa el bloqueo infantil, todos los botones del panel, excepto el botón de encendido/apagado/selección de programa, se desactivan.

A fin de activar el bloqueo infantil pulse durante 3 segundos el botón de Aviso Audible.

El bloqueo infantil debe ser desactivado para poder empezar un nuevo programa después de que termine el programa actual o para ser capaz de interferir con el programa actual. Para desactivar el bloqueo para niños, mantenga pulsados los mismos botones durante 3 segundos.

	Cuando el bloqueo infantil está activado, se encenderá el indicador de advertencia del bloqueo infantil en la pantalla.
---	---

Cuando el bloqueo infantil está activo:

La secadora funciona, o está en espera, los símbolos del indicador no cambiarán al cambiar la posición del botón de selección de programa.

	Cuando la secadora está en funcionamiento y el bloqueo infantil está activo, si se gira el botón de selección de programas, se escuchará un doble pitido. Si el bloqueo infantil se desactiva antes de que el botón de selección de programas se gire a su lugar original, el programa se terminará ya que el botón de selección de programas está desplazado.
---	--

6.9 Cambiar el programa tras su inicio

Podrá cambiar el programa que seleccionó para secar su ropa con un programa diferente después de que la secadora comience a funcionar

- Por ejemplo, haga una pausa en el programa y gire el botón de Encendido/ Apagado/Selección de Programa para seleccionar el programa Secado Extra en lugar de Secado de Planchado.
- Pulse el botón de Inicio/En espera para comenzar el programa.

Adición y retirada de ropa durante la espera

Si desea añadir o quitar ropa después de haber iniciado el programa de secado:

- Pulse el botón Inicio/En espera para poner la máquina en el modo de espera. El proceso de secado se detendrá.
- Abra la puerta de carga en posición de espera, y cierre la puerta después de añadir o quitar ropa.

- Pulse el botón de Inicio/En espera para comenzar el programa.

	<p>La ropa añadida después de que la operación de secado ha comenzado podría causar que la ropa seca en el interior de la secadora se mezcle con la ropa mojada y que la ropa continúe mojada después de que la operación haya terminado..</p> <p>Añadir o quitar la ropa durante el secado puede repetirse tantas veces como desee. Pero esta operación interrumpe continuamente la operación de secado, aumentando así la duración del programa y el consumo de energía. Por lo tanto, se recomienda añadir las prendas antes de iniciar el programa.</p> <p>Si un nuevo programa se selecciona cambiando la posición de botón de selección de programa mientras la secadora está en espera, el programa en ejecución se detendrá.</p>
--	--

	<p>No toque la superficie interior del tambor mientras que añade o quita ropa durante un programa en ejecución. La superficie del tambor está caliente.</p>
--	---

6.10 Cancelar el programa

Si desea cancelar el programa y terminar la operación de secado por cualquier razón después de que la secadora comience a funcionar, haga una pausa en el programa y gire el botón de encendido/apagado/selección de programa; el programa termina.

	<p>El interior de la secadora debe estar extremadamente caliente al cancelar el programa durante el funcionamiento de la máquina, así que ejecute el programa de enfriar para permitir que se enfríe.</p>
--	---

6.11 Fin del programa

Al terminar el programa, se encienden en el indicador de seguimiento del programa los LED de antiarrugas y Limpieza de Filtros de Fibra. La puerta de carga se puede abrir y la secadora estará lista para otra operación. Para apagar la secadora gire el botón de Encendido/Apagado/Selección de Programa en la posición de Encendido/Apagado.

	<p>Si está activado el modo antiarrugas y la ropa no se quita después de completar el programa, la función antiarrugas se activa durante 2 horas para evitar que la ropa dentro de la máquina se arrugue. Este programa hace girar la ropa en intervalos de 10 minutos para evitar arrugas.</p>
---	---

6.12 Descripción general de los programas de vapor

Ciclos de vapor

Puede utilizar la función de vapor en los ciclos marcados con una línea azul en el panel de su máquina. Es necesario utilizar la secadora agrupando la ropa en función de su tipo y grosor cuando utilice un ciclo con la función de vapor activa. No se debe secar lana, cuero o ropa que contenga piezas metálicas en este ciclo. Puede generarse un ruido adicional durante la generación de vapor en los ciclos de vapor. Dependiendo del tipo, la cantidad de ropa y el ciclo seleccionado, el resultado de los procesos de liberación de arrugas y eliminación de olores puede variar. Al finalizar los ciclos de vapor, la ropa debe extraerse inmediatamente de la máquina y colgarse en una percha.

Preparación de la máquina

El depósito de agua para el vapor debe llenarse antes de la utilización inicial de los ciclos de funcionamiento de vapor. Por lo tanto, al utilizar la máquina por primera vez, es necesario secar la ropa utilizando un ciclo con función de vapor o un ciclo con la función de vapor inactiva.

Cómo activar el ciclo de vapor:

Cuando encienda la máquina y gire el navegador de ciclos hasta los ciclos "Listo para usar" o "Renovación de vapor", se encenderá el indicador que se muestra en la imagen siguiente.



Este símbolo indica que puede ejecutar el ciclo de secado con una carga máxima de 1,5 kg (6 piezas). Para poder secar 1 pieza o 3 piezas de ropa, debe tocar la opción "Vapor" en la pantalla para realizar el ajuste necesario en la configuración del nivel de carga.



3 piezas



1 piezas

Una vez que haya realizado los ajustes necesarios, puede iniciar el ciclo pulsando el botón de Inicio/Pausa.

Deberá tocar la opción "Vapor" en la pantalla para poder activar la función de vapor en los ciclos de Mezcla (Blend), Jeans, Algodón, Algodón Económico y Sintético. Al tocar este botón, se activará la función de vapor, aparecerá el símbolo que se muestra a continuación y cambiará la duración del ciclo.



Puede iniciar el ciclo pulsando el botón Inicio/Pausa cuando vea el símbolo mostrado y la función de vapor esté activada.



Si el depósito de vapor está vacío, el icono que se muestra a continuación parpadeará. Es necesario secar la ropa en un ciclo con la función de vapor inactiva para llenar el depósito.



7 Mantenimiento y limpieza



Lea primero las "Instrucciones de seguridad".

7.1 Filtros de fibra (filtros internos y externos) / Limpieza de la superficie interior de la puerta de carga

El pelo y las fibras que se separan de la colada durante el secado quedan recogidos en el filtro.



Después de cada ciclo de secado, limpiar el filtro y la superficie interior de la puerta de carga.

AVISO

La secadora tiene 2 filtros de fibra, uno dentro del otro. No utilice el aparato sin los filtros de fibra.

Para limpiar el filtro:

- Abra la puerta de carga.
- Sostenga la primera parte (filtro interior) del filtro doble, y sáquelo tirando del mismo.

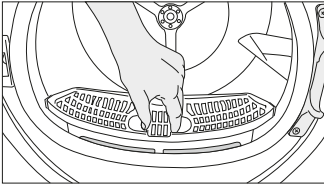

- Saque la segunda parte (filtro exterior) tirando de él hacia arriba.

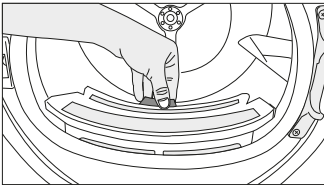

Asegúrese de que pelos, pelusas y bolitas no caigan en el hueco de los filtros.

- Abra los dos filtros de fibras (exterior e interior) y retire las fibras con las manos o con el cepillo del deflector de aire. Puede limpiar el pelo de los filtros con un aspirador.

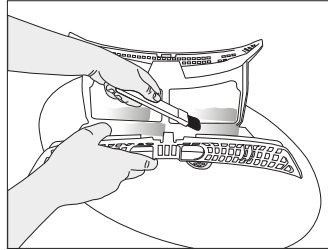
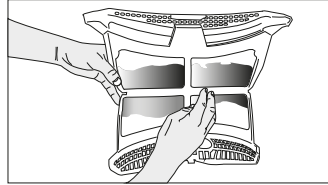
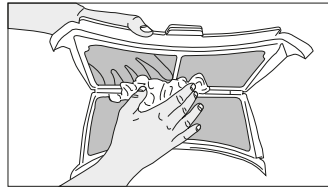

- Limpie ambos filtros bajo el chorro del agua en el sentido inverso de la acumulación de fibras, o con un cepillo suave. Seque el filtro antes de volverlo a colocar.

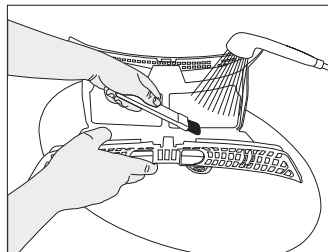
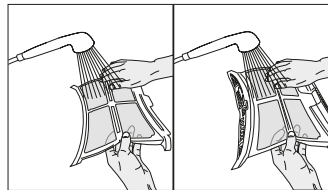

- Inserte los filtros de vuelta en su lugar.

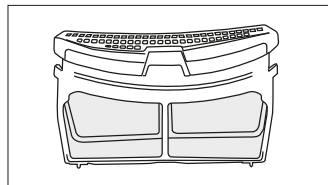

- Limpie la superficie interior de la puerta de carga y la junta con un paño suave y húmedo o con el cepillo del deflector de aire.

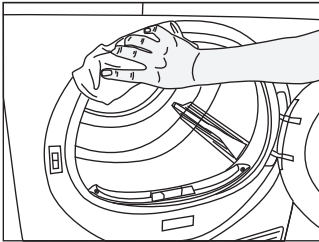
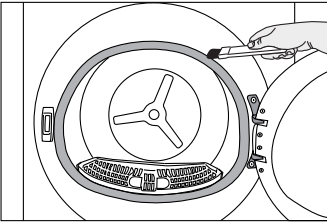
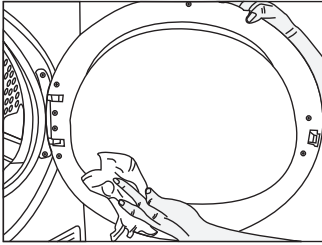

7.2 Limpieza del sensor

La secadora tiene sensores de humedad que detectan si la ropa está seca.

Para limpiar los sensores:

- Abra la puerta de carga de la secadora. Si la máquina está caliente debido a la operación de secado, espere a que se enfríe. Limpie las superficies metálicas del sensor con un paño suave humedecido con vinagre y luego séquelo.



Limpie las superficies metálicas del sensor 4 veces al año. No utilice herramientas metálicas para limpiar las superficies metálicas de los sensores.



Debido al riesgo de incendio y explosión, no utilice soluciones, materiales de limpieza o herramientas similares para limpiar los sensores.

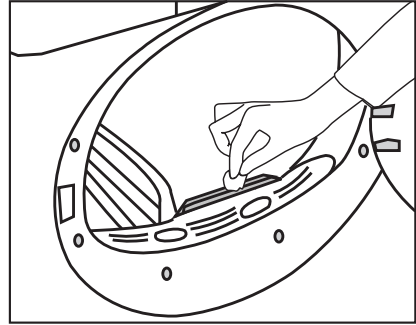

7.3 Vaciado del depósito de agua

Durante el secado, la humedad se desprende de la ropa y se condensa, luego el agua se acumula en el depósito de agua. Vacíe el depósito de agua después de cada sesión de secado.



El agua condensada no es agua potable. No retire el depósito de agua mientras se esté ejecutando un programa.

Si no vacía el depósito de agua, durante las siguientes sesiones de secado la máquina dejará de funcionar debido a que el depósito de agua está lleno y un icono de advertencia del depósito de agua parpadeará. En este caso, vacíe el depósito de agua y para continuar con la operación de secado, pulse el botón de inicio/espera.

Para vaciar el depósito de agua: Saque el depósito de agua de su cajón con cuidado.

1. Retire con cuidado el depósito de agua del cajón o del zócalo.

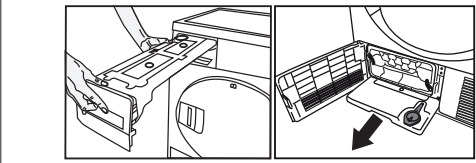

- Retire el agua del depósito de agua.

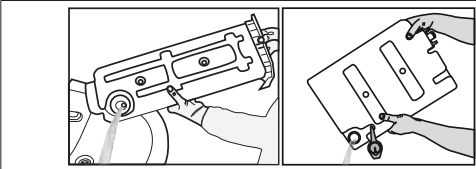

Si se acumulan fibras en el embudo del depósito de agua, retírelas bajo el agua corriente.

- Vuelva a colocar el depósito de agua.



Si se utiliza la opción de descarga directa, no es necesario vaciar el depósito de agua.

7.4 Limpieza del condensador

El pelo y la fibra que no son recogidos por el filtro de fibra se acumulan en la superficie metálica del condensador detrás del deflector de aire. Estas fibras deberán limpiarse regularmente.

Si el icono de limpieza del condensador parpadea, compruebe la superficie metálica. Si hay alguna fibra, límpiela. Debe revisarse al menos cada 6 meses.

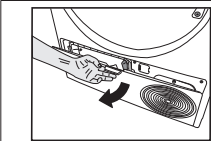

Abra el zócalo tirando de su botón.

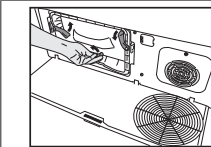

Mueva los pestillos para abrir la tapa del deflector de aire.

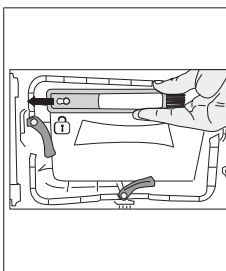

Tire del cepillo hacia la izquierda para retirarlo. Puede utilizar el cepillo de limpieza para limpiar el filtro, la superficie metálica de condensación y la fibra acumulada en la puerta.



El cepillo de limpieza está dentro de la bolsa de documentación. Saque el cepillo de la bolsa de documentación y colóquelo en su lugar en el deflector de aire para guardarlo.

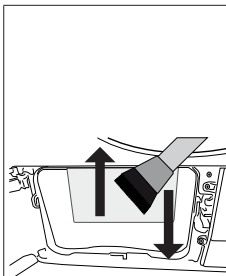

Limpie la fibra de la superficie metálica del condensador con un paño húmedo o con el cepillo del deflector de aire en dirección arriba-abajo. No limpie de izquierda a derecha; de hacerlo así, dañará las placas metálicas del condensador. Puede utilizar un aspirador con cepillo para la limpieza. Si el aspirador no tiene cepillo, no se recomienda utilizarlo para la limpieza del condensador.

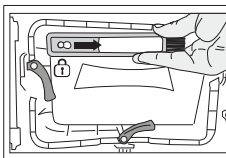
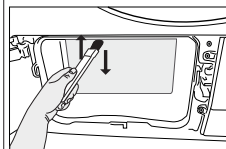

Después de limpiar el filtro, la puerta y el condensador, arrastre el cepillo hacia la derecha y fíjelo en su sitio.

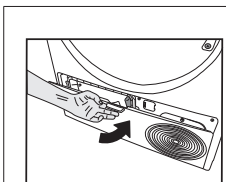

Durante el funcionamiento del aparato, el compresor puede emitir ruidos metálicos de vez en cuando, lo cual es normal.

i Se puede limpiar a mano siempre y cuando se utilicen guantes protectores. No intentar nunca la limpieza con las manos desnudas y desprotegidas. Las aletas del condensador pueden dañar sus manos. La limpieza de izquierda a derecha puede dañar las aletas del condensador. Esto puede derivar en problemas o averías del aparato.

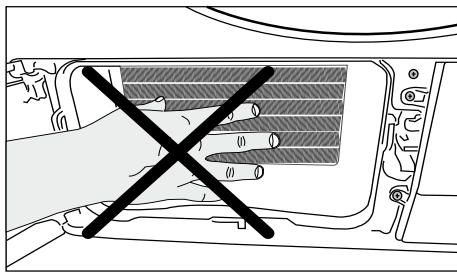

i Cuando se retira la tapa del deflector de aire, es normal que haya agua en la sección de plástico delante del condensador.

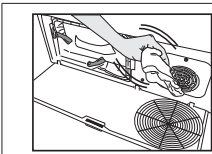

Si observa acumulación de fibras en la tapa del ventilador y en el zócalo, retírelas con un paño.

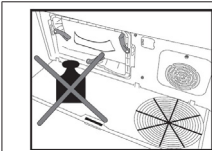

No apoye su peso en el zócalo cuando esté abierto.

AVISO No utilice materiales abrasivos ni estropajos metálicos para limpiar el tambor.

8 Solución de problemas

El secado tarda demasiado.

Los poros del filtro de fibra (filtro interior y exterior) pueden estar obstruidos. >>> Lave los filtros de fibra con agua tibia y seque.

La parte frontal del condensador puede estar obstruida. >>> Limpie la parte frontal del condensador.

Las rejillas de ventilación situadas delante de la máquina pueden estar cerradas. >>> Retire cualquier objeto delante de las rejillas de ventilación que bloquean la ventilación.

La ventilación puede ser inadecuada porque el área en la que está instalada la máquina es demasiado pequeña. >>> Abra la puerta o las ventanas para evitar que la temperatura ambiente suba demasiado. Si hay un sensor de humedad.

Una capa de cal puede haberse acumulado en el sensor de humedad. >>> Limpie el sensor de humedad.

Se puede haber cargado más ropa de lo necesario. >>> No cargue la secadora excesivamente.

La ropa puede no estar debidamente escurrida y centrifugada. >>> Centrifugue la ropa en la lavadora a una velocidad mayor.

La ropa sale húmeda después del secado.

Puede NO haber utilizado un programa adecuado para el tipo de ropa.>>> Compruebe las etiquetas de la ropa y seleccione un programa adecuado o utilice programas de tiempo como extra.

Los poros del filtro de fibra (filtro interior y exterior) pueden estar obstruidos. >>> Lave los filtros de fibra con agua tibia y seque.

La parte frontal del condensador puede estar obstruida. >>> Limpie la parte frontal del condensador.

Se puede haber cargado más ropa de lo necesario. >>> No cargue la secadora excesivamente.

La ropa puede no estar debidamente escurrida y centrifugada. >>> Centrifugue la ropa en la lavadora a una velocidad mayor.

La secadora no se enciende o el programa no se puede iniciar. La secadora no funciona después de haber sido configurada.

El cable de corriente puede estar desenchufado. >>> Asegúrese de que el cable de corriente esté enchufado.

La puerta de carga puede estar abierta. >>> Asegúrese de que la puerta de carga esté bien cerrada.

Es posible que no se haya ajustado un programa o que no se haya pulsado el botón de Inicio/Pausa.

>>> Compruebe que el programa está ajustado y no está en pausa.

Se puede activar el bloqueo infantil. >>> Desactive el bloqueo infantil.

El programa fue interrumpido prematuramente por alguna razón.

La puerta de carga no está correctamente cerrada. >>> Asegúrese de que la puerta de carga esté bien cerrada.

Puede haber un corte eléctrico. >>> Presione el botón Inicio / Pausa / Cancelar para iniciar el programa.

El depósito de agua podría estar lleno. >>> Vacíe el depósito de agua.

La ropa se ha encogido, acartonado o estropeado.

Se puede haber usado un programa NO adecuado para el tipo de ropa. >>> Revise las etiquetas de mantenimiento en la ropa y seleccione un programa adecuado para su tipo.

Hay goteos de agua en la puerta de carga.

Las fibras se pueden haber acumulado en los lados interiores de la puerta de carga y la junta de la puerta de carga. >>> Limpie las superficies internas de la puerta de carga y las superficies de la junta de la puerta de carga.

La puerta de carga se abre sola.

La puerta de carga no está correctamente cerrada. >>> Empuje la puerta de carga hasta que se escuche el sonido de cierre.

El símbolo de advertencia del depósito de agua está encendido/parpadea.
El depósito de agua podría estar lleno. >>> Vacíe el depósito de agua. La manguera de descarga de agua podría haberse caído. >>> Si el aparato está conectado directamente a un desagüe de aguas residuales, revise la manguera de desagüe.
La luz dentro de la secadora no se enciende. (en modelos con luz)
Es posible que la secadora no se haya encendido con el botón Encendido / Apagado. >>> Asegúrese de que la secadora esté encendida. La bombilla puede estar dañada o fundida. >>> Comuníquese con el servicio técnico autorizado para cambiar la bombilla.
El icono o la luz antiarrugas se enciende.
Se puede activar el modo antiarrugas que evita que la ropa en la secadora se arrugue. >>> Apague la secadora y retire la ropa.
El icono de limpieza del filtro de fibra está encendido.
El filtro de fibra (filtro interior y exterior) puede estar sucio. >>> Lave los filtros de fibra con agua tibia y seque. Se puede formar una capa en los poros del filtro de fibra que conduce a la obstrucción. >>> Lave los filtros de fibra con agua tibia y seque. Después de colocar la secadora, asegúrese de que la pared trasera no entre en contacto con ninguna extrusión (un grifo de agua, una toma de corriente, etc.). Los filtros de fibra pueden no estar insertados. >>> Inserte los filtros interiores y exteriores en sus lugares. Es posible que la tela del filtro ecológico no esté instalada en la pieza de plástico y que la parte delantera del condensador se haya obstruido.>>>Instale el filtro ecológico en la pieza de plástico y colóquelo en la carcasa del filtro. Es posible que el filtro ecológico no haya sido sustituido aunque el símbolo de advertencia de advertencia esté iluminado. «Cambie el filtro.»
Se escucha una advertencia audible desde la máquina.
Los filtros de fibra pueden no estar insertados. >>> Inserte los filtros interiores y exteriores en sus lugares. Los filtros de la máquina pueden no haber sido instalados.>>> Instale los filtros de fibra (internos y externos) o el filtro ecológico en su alojamiento.
El icono de advertencia del condensador parpadea.
La parte frontal del condensador puede estar obstruida con fibras. >>> Limpie la parte frontal del condensador. Los filtros de fibra pueden no estar insertados. >>> Inserte los filtros interiores y exteriores en sus lugares.
La iluminación dentro de la secadora se enciende. (en modelos con luz)
Si la secadora está enchufada a la toma de corriente, se presiona el botón Encendido / Apagado y la puerta se abre; la luz se enciende >>> Desenchufe la secadora o coloque el botón de encendido / apagado en la posición de apagado.
El icono de Wifi parpadea continuamente. (para modelos con la funciónHomeWhiz)
>>> El aparato puede no estar conectado a la red inalámbrica. Siga las instrucciones de conexión a la red. El dispositivo que el aparato utiliza para conectarse a la red puede estar defectuoso. Compruébelo. El aparato puede no estar conectándose a la red por la proximidad.

Si ve el mensaje "F L t" en la pantalla, siga los siguientes pasos.

Los filtros pueden estar sucios. Limpie los filtros internos y externos o sustituya el filtro ecológico.

Si utiliza el filtro doble, como filtro interno y externo, en la zona de la cubierta, asegúrese de que ambos filtros están instalados.

Si utiliza la función de filtro ecológico, asegúrese de que la tela filtrante está instalada en la parte de plástico. Instale la tela filtrante en la parte de plástico si no está instalada.

La parte delantera del condensador puede estar sucia. Abra e inspeccione la zona del zócalo y asegúrese de que está limpia. Consulte la sección de mantenimiento y limpieza.



Si el problema persiste después de seguir las instrucciones de esta sección, póngase en contacto con su vendedor o un Servicio Autorizado. Nunca trate de reparar el aparato usted mismo.



Si tiene algún problema con su aparato, puede solicitar su sustitución consultando al servicio técnico autorizado más cercano con el número de modelo del aparato.

FICHA DE PRODUCTO

En cumplimiento con el Reglamento Delegado de la Comisión (UE) N° 392/2012

Nombre o marca registrada del proveedor		SMEG
Nombre del modelo		DNB3SEES / DNP83SEES
Capacidad estipulada (kg)		8,0
Tipo de secadora de tambor	De Ventilación	-
	Condensador	●
Clase de eficiencia energética ⁽¹⁾		A+++
Consumo energético anual (kWh) ⁽²⁾		176,8
Tipo de control	Automático	●
	No automático	-
Consumo de energía del programa de algodón estándar con carga completa (kWh)		1,44
Consumo de energía del programa de algodón estándar con carga parcial (kWh)		0,81
Consumo de energía del modo de apagado para el programa de algodón estándar con carga completa, P ₀ (W)		0,47
Consumo de energía del modo sin apagar para el programa de algodón estándar con carga completa, P _L (W)		1,00
Duración del modo sin apagar (min)		30
Programa de algodón estándar ⁽³⁾		●
Tiempo de programa del programa de algodón estándar con carga completa, T _{day} (min)		174
Tiempo de programa del programa de algodón estándar con carga parcial, T _{day/2} (min)		108
Tiempo medido de programa para el programa de algodón estándar con carga completa y parcial (T _τ)		136
Clase de eficiencia de condensación ⁽⁴⁾		A
Eficiencia media de condensación del programa de algodón estándar con carga completa, C _{day}		91%
Eficiencia media de condensación del programa de algodón estándar con carga parcial, C _{day/2}		91%
Eficiencia medida de condensación del programa de algodón estándar con carga completa y parcial, C _τ		91%
Nivel de potencia acústica para el programa de algodón estándar a carga completa ⁽⁵⁾		63
Empotrado		-

● : Sí - : No

(1) Escala desde A+++ (máxima eficiencia) a D (mínima eficiencia)

(2) Consumo de energía basado en 160 ciclos de secado del programa de algodón estándar con carga completa y parcial, y el consumo de los modos de baja potencia. El consumo real de energía por ciclo dependerá del modo de utilización del aparato.

(3) El "programa de secado de armario ropero para algodón" utilizado con carga total y parcial es el programa de secado estándar con el que está relacionada la información de la etiqueta y la ficha, y es el programa adecuado para el secado normal de ropa de algodón mojada y el programa más eficiente en cuanto al consumo de energía para el algodón.

(4) Escala desde G (mínima eficiencia) hasta A (máxima eficiencia)

(5) Valor medio medido — L_{WA} expresado en dB(A) re 1 pW

