



# GAS 301 E



**EN** Instruction manual

**ES** Manual de instrucciones

**FR** Manuel d'instructions

**IT** Libretto d'istruzioni

**PT** Manual do operador

**GR** ΕΓΧΕΙΡΙΔΙΟ ΧΕΙΡΙΣΜΟΥ

## ÍNDICE

1. Introducción	2
2. Normas y precauciones de seguridad	3
3. Iconos de advertencia	8
4. Símbolos en la máquina	8
5. Descripción de la máquina	9
6. Instrucciones para la puesta en servicio	11
7. Utilización de la máquina	12
8. Mantenimiento y servicio	13
9. Detección e identificación de fallos	15
10. Transporte	16
11. Almacenamiento	16
12. Información sobre la destrucción del equipo/reciclado	16
13. Condiciones de garantía	17
Declaración de conformidad CE	18

### MANUAL ORIGINAL

Ref.:GASGAS409XEV20M0920V1

FECHA PUBLICACIÓN: 11/09/2020

FECHA REVISIÓN: 12/09/2020

## 1. INTRODUCCIÓN

Gracias por haber elegido esta máquina Garland. Estamos seguros de que usted apreciará la calidad y prestaciones de esta máquina, que le facilitará su tarea por un largo periodo de tiempo. Recuerde que esta máquina dispone de la más amplia y experta red de asistencia técnica a la que usted puede acudir para el mantenimiento de su máquina, resolución de problemas y compra de recambios y/o accesorios.



**¡Atención! Lea todas las advertencias de seguridad y todas las instrucciones.** La no observación de todas las advertencias e instrucciones relacionadas a continuación puede dar como resultado fuego y/o una lesión seria. Antes de usar esta máquina lea atentamente la información indicada en este manual sobre las técnicas de puesta en marcha seguras y correctas.

**⚠** Utilice esta máquina para soplar hojas o soplar materiales ligeros (papeles, plásticos..) del suelo y agruparlos en una zona. No utilice esta máquina para otros fines no previstos. Por ejemplo: No utilice esta máquina para dar aire a personas o animales, para secar objetos o para atizar el fuego. No utilice esta máquina para mover piedras o objetos cortantes. La utilización de esta máquina para operaciones diferentes de las previstas puede provocar situaciones peligrosas.

**⚠** Para evitar la manipulación incorrecta de esta máquina lea todas las instrucciones de este manual antes de usarla por primera vez. Toda la información incluida en este manual es relevante para su seguridad personal y la de las personas, animales y cosas que se encuentren a su alrededor. Si tiene alguna duda respecto a la información incluida en este manual pregunte a un profesional o diríjase al punto de venta donde adquirió esta máquina para resolverla.

 Guarde todas las advertencias y todas las instrucciones para una referencia futura. Si vende esta máquina en un futuro recuerde entregar este manual al nuevo propietario.

La expresión “máquina” en las advertencias se refiere a esta máquina eléctrica conectada a red.

La expresión “Interruptor en posición Abierta” significa que el interruptor está desconectado e “Interruptor en posición Cerrado” significa que el interruptor está conectado.

Recuerde que el operador de la máquina es responsable de los peligros y accidentes causados a otras personas o cosas. El fabricante no será en ningún caso responsable de los daños provocados por un uso indebido o incorrecto de esta máquina.

## 2. NORMAS Y PRECAUCIONES DE SEGURIDAD





Para evitar la manipulación incorrecta de esta máquina lea todas las instrucciones de éste manual antes de usarla por primera vez. Toda la información incluida en éste manual es relevante para su seguridad personal y la de las personas, animales y cosas que se encuentren a su alrededor. Si tiene alguna duda respecto a la información incluida en este manual pregunte a un profesional o diríjase al punto de venta donde adquirió esta máquina para resolverla.

La siguiente lista de peligros y precauciones incluye las situaciones más probables que pueden ocurrir durante el uso de esta máquina. Si se encuentra en con una situación no descrita en este manual utilice el sentido común para utilizar la máquina de la manera más segura posible o, si usted ve peligro, no utilice la máquina.

### 2.1. USUARIOS

Esta máquina ha sido diseñada para ser manipulada por usuarios mayores de edad y que hayan leído y entendido estas instrucciones. Esta máquina no puede ser usada por personas (incluidos niños) con capacidades físicas, psíquicas o mentales reducidas, o con falta de experiencia o conocimiento.

 ¡Atención! No permita que personas menores de edad utilicen esta máquina.

 ¡Atención! No permita que personas que no entiendan estas instrucciones utilicen esta máquina.

Antes de usar esta máquina familiarícese con la misma asegurando que usted conoce perfectamente donde están todos los controles, los dispositivos de seguridad y la manera en que se deben utilizar. Si usted es un usuario inexperto le recomendamos que ejecute una práctica mínima realizando trabajos sencillos y, si es posible, en compañía de una persona con experiencia.

¡Atención! Sólo preste esta máquina a personas que estén familiarizadas con este tipo de máquina y conozcan como utilizarla. Siempre preste junto con la máquina el manual de instrucciones para que el usuario lo lea detenidamente y lo comprenda.

Tenga cuidado de hacia dónde dirige el chorro de aire del soplador ya que podría mover objetos pesados que podrían causar daños a personas, animales o cosas.

Esta máquina es peligrosa en manos de usuarios no entrenados.

### 2.2. SEGURIDAD PERSONAL

Esté alerta, vigile lo que está haciendo y use el sentido común cuando maneje esta máquina.

Evite el arranque accidental de la máquina. Verifique que el interruptor está en posición “abierto” antes de conectar la máquina a la red. Nunca transporte la máquina con el dedo en el interruptor o con el interruptor en posición “Cerrado” ya que puede poner en peligro su seguridad y causar accidentes.

No use esta máquina cuando esté cansado o bajo la influencia de drogas, alcohol o medicamentos. Un momento de distracción mientras maneja esta máquina puede causar un daño personal serio.

No utilice esta máquina si alguno de sus componentes está dañado.

Nunca utilice la máquina con las protecciones defectuosas o sin dispositivos de seguridad.

No se sobrepase. Mantenga los pies bien asentados en el suelo y conserve el equilibrio en todo momento. Mantenga siempre un apoyo apropiado de los pies y haga funcionar la máquina solamente cuando esté de pie sobre una superficie fija, segura y nivelada. Las superficies deslizantes o inestables pueden provocar una pérdida de equilibrio o de control de la máquina.

Sostenga siempre la máquina con su mano derecha sobre la empuñadura trasera y su mano izquierda sobre la empuñadura delantera. Sostener esta máquina con las manos invertidas aumenta el riesgo de accidente corporal y no debería hacerse nunca.

Si tiene que eliminar material que se haya introducido en los conductos del soplador desconecte la máquina antes de realizar esta operación.



Esté atento de no meter los dedos o alguna otra parte de su cuerpo dentro o cerca del área de succión o del tubo soplador de la máquina.



Si la máquina vibra anormalmente pare el motor, inspeccione la máquina buscando la posible causa y repárela. Si no encuentra la razón lleve su máquina a su servicio técnico.

Almacene las herramientas inactivas fuera del alcance de los niños.

### 2.2.1. ROPA Y EQUIPAMIENTO DE SEGURIDAD

Vista adecuadamente. No vista ropa suelta o joyas. Mantenga su pelo, su ropa y guantes alejados de piezas en movimiento. La ropa suelta, las joyas o el pelo largo pueden ser cogidos por las piezas en movimiento.

Nunca use esta máquina descalzo o con sandalias.

Cuando use esta herramienta le recomendamos que utilice el siguiente equipamiento de seguridad:



Gafas de protección.



Protección auditiva.



Máscara.

El uso de una ropa y equipo de seguridad adicionales reducirá el riesgo de daños personales.



⚠ El ruido provocado por esta máquina puede dañar los oídos. Utilice protectores auditivos. Si usted trabaja regularmente con esta máquina visite regularmente a su médico para revisar su capacidad de audición.

⚠ ¡Atención!: Al trabajar con protecciones auditivas usted debe tener más cuidado a las señales visuales ya que las auditivas serán más débiles.

Usted debe llevar consigo:

- Herramientas.
- Cinta de señalización para la zona de trabajo.
- Teléfono móvil (Para usar en caso de urgencia).

### **2.3. SEGURIDAD DEL ÁREA DE TRABAJO**



No utilice esta máquina en atmósferas explosivas, así como en presencia de líquidos inflamables, gases y polvo.

Las máquinas eléctricas crean chispas que pueden encender el polvo o los humos.

Cuando esté trabajando en calles, carreteras o zonas próximas a ellas vigile que no pone en peligro la circulación con los objetos empujados por el aire de su soplador.



La zona comprendida en un radio de 15 metros alrededor de la máquina debe ser considerada zona de riesgo en la que no deberá entrar nadie mientras la máquina está en marcha (zona de seguridad).

Cuando sea necesario, utilizar cuerdas y señales de advertencia para marcar la zona de seguridad.

Mantenga alejados a los niños y curiosos mientras maneja esta máquina. Las distracciones pueden causarle la pérdida de control. Vigile que no entren en su área de trabajo niños, personas o animales.

Cuando el trabajo debe ser realizado simultáneamente por dos o más personas, siempre comprobar la presencia y la ubicación de los otros con el fin de mantener una distancia entre cada persona suficiente para garantizar la seguridad.

No utilizar este aparato cuando existan otras personas en la zona de trabajo que no estén protegidas con ropa protectora, botas, guantes y gafas.

No utilice esta máquina por la noche, con niebla o con una visibilidad reducida que no le permita ver con claridad la zona de trabajo.

Mantenga el área de trabajo limpia y trabaje con buena iluminación. Sólo use esta máquina con luz del día o con una buena iluminación artificial. Las áreas desordenadas y oscuras provocan accidentes.

### **2.4. SEGURIDAD ELÉCTRICA**

Conecte este dispositivo sólo a corriente alterna 230V/50Hz.



No exponga esta máquina a la lluvia o a condiciones de humedad. El agua que entre en ellas aumentará el riesgo de choque eléctrico.

Nunca corte el cable. Existe riesgo de descarga eléctrica y de dañar la máquina.

La clavija eléctrica de esta máquina debe coincidir con la base de la toma de corriente. No modificar nunca la clavija de ninguna manera. Clavijas no modificadas y bases coincidentes reducirán el riesgo de choque eléctrico.

Evite tocar elementos conectados como vallas metálicas, tuberías, etc. a tierra mientras usa esta máquina. Tocar elementos conectados a tierra mientras usa esta máquina aumenta el riesgo de descarga eléctrica.

No toque los cables y clavijas con las manos mojadas.

No abuse del cable. No usar el cable para llevar, levantar o desenchufar la máquina. Mantenga el cable lejos del calor, aceite, cantos vivos o piezas en movimiento. Los cables dañados o enredados aumentan el riesgo de choque eléctrico.

Nunca use esta máquina con el cable o la clavija dañados. Antes de conectar la máquina compruebe la clavija y el cable por si hay daños. Si descubre algún daño envíe su máquina a un servicio técnico para la reparación. Si el cable está dañado o roto, desenchufe inmediatamente. Los cables dañados o enredados aumentan el riesgo de choque eléctrico.

Cuando transporte la máquina sostengala por la empuñadura con la máquina desconectada y a distancia de las partes del cuerpo.

La sustitución de la clavija o del cable de alimentación debe hacerla siempre el fabricante o su servicio de asistencia técnica.

Se recomienda conectar esta máquina a un dispositivo diferencial residual cuya corriente de disparo sea inferior o igual a 30mA. Usted debe verificar el funcionamiento del diferencial antes de utilizar la máquina.

Nunca utilice una base de conexión dañado, que no cumpla la normativa o los requerimientos necesarios para esta máquina.

Cuando utilice un prolongador de cable asegúrese que tiene una sección mínima de 2,5 mm<sup>2</sup>, no más de 25 m., siempre totalmente desenrollado y que sea adecuado para uso exterior. El uso de una prolongación de cable adecuada para el uso en exterior reduce el riesgo de choque eléctrico.

Coloque el cable prolongador de forma que no se enganche en ramas u obstáculos y de manera que no esté en la zona a trabajar. El cable prolongador debe

estar siempre detrás del operador. Sujete siempre el cable prolongador en el gancho que existe en la máquina.

No use esta máquina si el interruptor no cambia entre "cerrado" y "abierto". Cualquier máquina eléctrica que no pueda controlarse con el interruptor es peligrosa y debe repararse.

Siempre desconecte la máquina antes de realizar cualquier trabajo en esta máquina. Solamente manipule esta máquina cuando esté desconectada.

## **2.5. UTILIZACIÓN Y CUIDADOS DE ESTA MÁQUINA**

Use esta máquina, accesorios, útiles, etc. de acuerdo con estas instrucciones y de la manera prevista teniendo en cuenta las condiciones de trabajo y el trabajo a desarrollar. El uso de esta máquina para aplicaciones diferentes de las previstas podrá causar una situación de peligro. Compruebe que todos los elementos de seguridad están instalados y en buen estado.

Recuerde que el operador de la máquina es responsable de los peligros y accidentes causados a otras personas o cosas. El fabricante no será en ningún caso responsable de los daños provocados por un uso indebido o incorrecto de esta máquina. No fuerce esta máquina. Utilice esta máquina para la aplicación correcta. La utilización de la máquina correcta para el tipo de trabajo a realizar le permitirá trabajar mejor y más seguro.

No use esta máquina si el interruptor no cambia entre "cerrado" y "abierto". Cualquier máquina que no pueda controlarse con el interruptor es peligrosa y debe repararse.

Mantenga esta máquina. Compruebe que las partes móviles no estén desalineadas o trabadas, que no hay piezas rotas u otras condiciones que puedan

afectar al funcionamiento de esta máquina. Siempre que esta máquina esté dañada repárela antes de su uso. Muchos accidentes son causados por máquinas pobremente mantenidas.

Si la herramienta aspira algún elemento extraño mientras está funcionando pare, desconecte la máquina de la red eléctrica y examine la máquina antes de continuar. Si detecta algún signo de daño lleve su máquina al servicio técnico.

Mantenga las empuñaduras de esta máquina secas y limpias. Las empuñaduras grasientas o aceitadas son deslizantes y provocan pérdida de control sobre la máquina.

 Desenchufe la clavija de la fuente de alimentación antes de efectuar cualquier ajuste, cambio de accesorios, o de almacenar esta máquina. Tales medidas preventivas de seguridad reducen el riesgo de arrancar esta máquina accidentalmente.

Si la máquina comienza a vibrar de modo extraño apáguela y examínela para encontrar la causa. Si no detecta la razón lleve su máquina al servicio técnico. Las vibraciones son siempre un indicio de un problema en la máquina.

En caso de parada prolongada, desconectar la máquina de la fuente de alimentación.

## **2.6. SERVICIO**

Haga revisar periódicamente su máquina por un servicio de reparación cualificado usando solamente piezas de recambio idénticas. Esto garantizará que la seguridad de esta máquina eléctrica se mantiene.

## **2.7. FACTORES DE RIESGO RESIDUALES**

 Incluso cuando se utiliza la herramienta de la manera prescrita no es posible eliminar todos los factores de riesgo residuales. Los siguientes riesgos pueden surgir en relación con la construcción y el diseño de la herramienta:

- Daño en los pulmones si no se usa una máscara de polvo eficaz.
- Lesiones en el oído si no se usa una protección auditiva eficaz.
- Problemas de salud como consecuencia de las vibraciones producidas por la máquina si esta se utiliza durante un período más largo de tiempo al recomendado o no se maneja adecuadamente o no está la máquina bien mantenida.

**ADVERTENCIA!** Esta máquina genera un campo electromagnético durante su funcionamiento. Este campo puede, en algunas circunstancias, interferir con implantes médicos activos o pasivos. Para reducir el riesgo de lesiones graves o letales, las personas con implantes médicos deben consultar a sus médicos y al fabricante del implante antes de emplear esta máquina.

### 3. ICONOS DE ADVERTENCIA

Los iconos en las etiquetas de advertencia que aparecen en esta máquina y/o en el manual indican información necesaria para la utilización segura de esta máquina.



¡Atención peligro!



Lea atentamente este manual antes de poner la máquina en marcha.



Gafas de protección y protección auditiva.



Máscara.



¡Atención!. Peligro de proyección de materiales. Tenga cuidado con los objetos que puedan ser despedidos.



Las personas que no están debidamente protegidas deben estar a la distancia de seguridad.



Prohibido introducir las manos u otra parte del cuerpo en el interior de la boca de alimentación o la boca de expulsión.



No utilice esta máquina en condiciones meteorológicas adversas. No exponga la máquina a la lluvia.



Desenchufe la máquina antes de realizar cualquier operación en la máquina ó si el cable o el enchufe están dañados.



Peligro de calambre.



Utilice alargadores del cable de alimentación con una sección mínima de 2,5 mm<sup>2</sup>, no más de 25 m. y siempre totalmente desenrollado.



Deshágase de su aparato de manera ecológica. No lo tire a los contenedores de basura doméstica.



Protección Clase II.



Cumple con las directivas CE.



Nivel de potencia sonora garantizado Lwa, dB(A).

### 4. SÍMBOLOS EN LA MÁQUINA

A fin de garantizar un uso y mantenimiento seguro de esta máquina existen los siguientes símbolos en la máquina.



## 5. DESCRIPCIÓN DE LA MÁQUINA

### 5.1. CONDICIONES DE UTILIZACIÓN

**⚠** Utilice esta máquina para soplar hojas o soplar materiales ligeros (papeles, plásticos..) del suelo y agruparlos en una zona. No utilice esta máquina para otros fines no previstos. Por ejemplo: no utilice esta máquina para dar aire a personas o animales, para secar objetos o para atizar el fuego. No utilice esta máquina para mover piedras o objetos cortantes. La utilización de esta máquina para operaciones diferentes de las previstas puede provocar situaciones peligrosas. Utilice esta máquina en el exterior, en ambientes secos y temperaturas entre 5°C y 45°C.

Recuerde que el operador de la máquina es responsable de los peligros y accidentes causados a otras personas o cosas. El fabricante no será en ningún caso responsable de los daños provocados por un uso indebido o incorrecto de esta máquina.

### 5.2. DESCRIPCIÓN DETALLADA DEL PRODUCTO

1. Empuñadura
2. Interruptor ON/OFF
3. Cable de alimentación
4. Boca de soplado delantera
5. Boca de soplado trasera
6. Gancho del cable

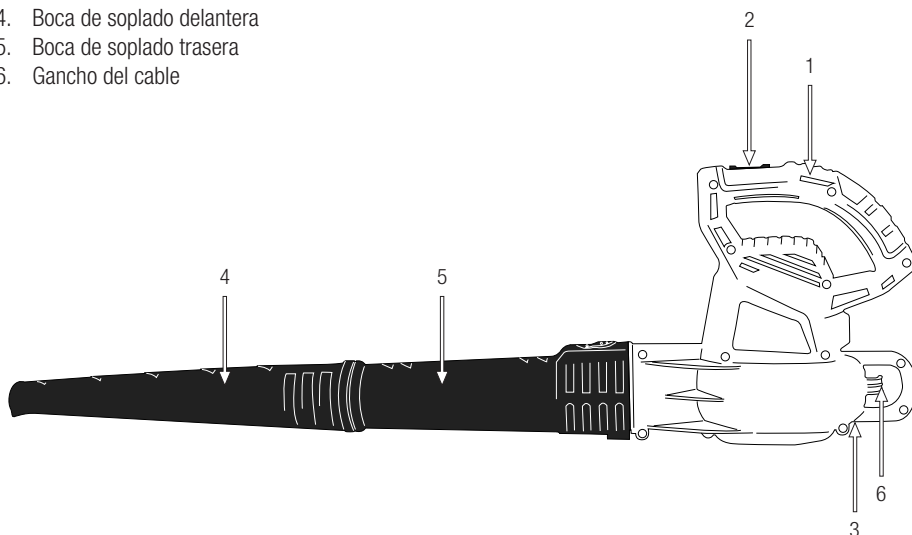

Las imágenes y dibujos representados en este manual son orientativos y pueden no corresponder con el producto real.

**5.3. CARACTERÍSTICAS TÉCNICAS**

Descripción	Soplador
Marca	Garland
Modelo	GAS 301 E-V20
Motor	Eléctrico
Voltaje (V)	230-240
Frecuencia (Hz)	50
Potencia (W)	3.000
Velocidad de giro (min <sup>-1</sup> )	13.500
Volumen del aire (m <sup>3</sup> /min)	10
Clase de protección 	II
Grado de protección	IPX0
Nivel de presión sonora en la posición del operador LpA (dB(A)) (k=3)	81,7
Nivel de potencia sonora medido LwA (dB(A))	96,06
Nivel de potencia sonora garantizada Lw(dB(A))	99
Nivel de vibración (m/s <sup>2</sup> ) (k=1,5)	5,062
Peso (kg)	1,8

Las características técnicas pueden ser modificadas sin preaviso.

## 6. INSTRUCCIONES PARA LA PUESTA EN SERVICIO

### 6.1. DESEMBALAJE Y LISTA DE MATERIALES

Esta máquina incluye los siguientes elementos que usted encontrará dentro de la caja:

- Tubo de soplado (x2)
- Máquina.
- Manual de instrucciones.

Saque con cuidado todos los elementos de la caja y asegúrese que todos los elementos listados están presentes.

Inspeccione el producto cuidadosamente para asegurar que no existen elementos dañados. Si usted encuentra alguna pieza dañada o falta de algún elemento no utilice la máquina hasta que el defecto haya sido reparado o tenga todas las piezas de que consta la máquina. Utilizar la máquina con piezas defectuosas o sin todos sus elementos puede provocar daños personales severos.

### 6.2. MONTAJE

#### 6.2.1. INSTALACIÓN SOPLADOR

Acople los dos tubos de plástico y después insértelo en la máquina como muestra en el dibujo.

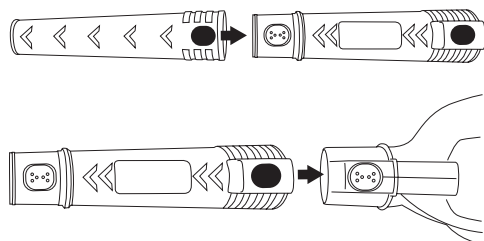

### 6.3. PUESTA EN MARCHA

**⚠ ATENCIÓN:** La máquina no funciona si no está totalmente montada.

#### 6.3.1. PUNTOS DE VERIFICACIÓN ANTES DE LA PUESTA EN MARCHA

La tensión y la corriente de suministro han de cumplir con las indicaciones en la placa de características.

Antes de empezar a trabajar, compruebe siempre que la máquina funciona correctamente y su funcionamiento es seguro.

No utilice esta máquina si está estropeada o incorrectamente regulada.

**⚠** Utilice esta máquina para el propósito para el que fue diseñada. Cualquier otro uso puede ser peligroso para el usuario, para la máquina y para las personas, animales y cosas que pueda haber alrededor.

Compruebe que la máquina está correctamente montada con sus dos tubos y el saco.

Verifique:

- La máquina completamente y busque piezas sueltas (tornillos, tuercas, etc.) y daños.
- Apriete, repare o reemplace todo lo necesario antes de utilizar la máquina.

#### 6.3.2. FIJACIÓN DEL PROLONGADOR DE CABLE

Solamente use prolongadores de cable homologados para su uso en exterior. La sección del cable ha de ser de 2,5 mm<sup>2</sup> por lo menos, el cable debe tener una longitud máxima de 25 m. y estar totalmente desenrollado antes de comenzar a trabajar.

Fije la conexión de la máquina al prolongador de cable insertándolo en el gancho de cable (6).

Verifique que el enchufe eléctrico y el cable prolongador están en perfecto estado y que cumplen con la normativa y requisitos para esta máquina.

Coloque el cable prolongador de forma que no se enganche en ramas u obstáculos y de manera que no esté en la zona a trabajar. El cable prolongador debe estar siempre detrás del operador.

### 6.3.3. PUESTA EN MARCHA Y PARADA

Mueva el interruptor a la posición 1 para que la máquina comience a funcionar

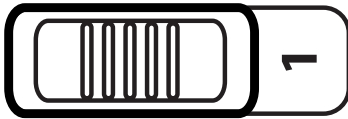

Mueva el interruptor hacia la posición 0 para parar la máquina ("OFF").

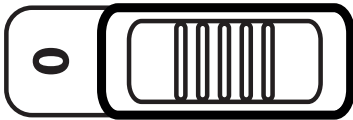

### 6.3.4. PUNTOS DE VERIFICACIÓN TRAS LA PUESTA EN MARCHA

Es importante prestar atención a las posibles piezas sueltas y/o la temperatura de la máquina. Si usted detecta alguna anomalía en la máquina pare inmediatamente y verifíquela atentamente. En caso de alguna anomalía o problema lleve la máquina al servicio técnico para que la repare. En ningún caso continúe utilizando la máquina si el funcionamiento no parece el adecuado

## 7. UTILIZACIÓN DE LA MÁQUINA

**⚠** Utilice esta máquina sólo para los usos para los que ha sido diseñada. La utilización de esta máquina para cualquier otro uso es peligroso y puede provocar daños al usuario y/o a la máquina.

Trabaje sólo con luz de día o con buena luz artificial. No utilice esta máquina por la noche, con niebla o con una visibilidad reducida que no le permita ver con claridad la zona de trabajo.

Limite el tiempo de utilización continuada de esta máquina a 10 minutos y descanse entre 10 y 20 minutos entre cada sesión.

Evite operar con la máquina cuando el suelo esté húmedo siempre que sea posible. Tenga especial atención si utiliza esta máquina después de llover ya que el suelo estará resbaladizo y usted podrá resbalar.

Si usted resbala o se cae mueva el interruptor a la posición "OFF" (apagado).

No utilice esta máquina si usted está fatigado, enfermo, ha tomado medicamentos, estupefacientes o alcohol. La falta de descanso y la fatiga pueden provocar accidentes o daños.

No exponga esta máquina a la lluvia o a condiciones de humedad. El agua que entre en ellas aumentará el riesgo de choque eléctrico.

**⚠** No se confíe únicamente a los dispositivos de seguridad de esta máquina.

Es necesario prestar atención al posible aflojado o recalentamiento de las piezas de la máquina. Si usted detecta cualquier anomalía pare inmediatamente la máquina y verifíquela cuidadosamente. En caso

de fallo lleve la máquina al servicio técnico para su reparación. En ningún caso usted debe continuar trabajando si observa que el funcionamiento no es correcto.

Recuerde utilizar siempre la máquina con las manos limpias y sin restos de combustible o aceite.

Limpie la zona de trabajo y elimine todos los obstáculos que puedan provocar accidentes. Verifique la zona de trabajo donde va a trabajar y retire todos los elementos que puedan ser expulsados violentamente en la operación.

No permita a nadie entrar en el perímetro de trabajo. Este perímetro de trabajo debe ser de 15 metros y es una zona peligrosa.

Nunca use esta máquina cuando esté en una escalera, en un árbol o cualquier otro lugar inestable.

Es necesario apagar el motor cuando usted se desplace entre diferentes zonas de trabajo.

No deje jamás esta máquina sin vigilancia.

No utilice accesorios en esta máquina salvo los recomendados por nuestra empresa ya que su uso podría provocar daños severos al usuario, a las personas próximas a la máquina y a la misma máquina.

Siga siempre las reglas de seguridad que indicamos en este manual.

### **7.1. SUJECCIÓN DE LA MÁQUINA Y GUIADO**

Sostenga el soplador con el mango en su mano derecha como muestra la figura.



### **7.2. TRABAJAR CON EL SOPLADOR**

Siga siempre las reglas de seguridad que indicamos en este manual.

Arranque el soplador y dirija el flujo de aire hacia las hojas o materiales a empujar. Mediante el flujo de aire amontone todos los elementos a un lugar de recogida, preferiblemente una esquina formada por dos paredes.

### **7.3. TRAS LA UTILIZACIÓN**

Una vez deje de utilizar la máquina:

1. Desconecte la alimentación de energía a la máquina moviendo el interruptor a la posición "OFF" apagado.
2. Desenchufe la máquina.
3. Limpie los restos de material de los tubos.

## **8. MANTENIMIENTO Y SERVICIO**

Efectúe inspecciones periódicas en la máquina con el fin de asegurar un funcionamiento eficaz de la máquina. Para un mantenimiento completo le recomendamos que lleve la máquina a su servicio técnico.

 No intente nunca reglajes en la máquina si ésta está en marcha. Efectúe todos los mantenimientos de la máquina con ésta puesta en una superficie plana y despejada.

 Siempre realice las tareas de mantenimiento o servicio con la máquina desenchufada de la corriente.

 Lea el manual de instrucciones antes de realizar cualquier operación en la máquina.

Mantenga la máquina limpia, especialmente las ventanas de ventilación del motor.

Utilice sólo recambio adecuado para esta máquina con el fin de obtener un rendimiento adecuado de la máquina. Este recambio lo puede encontrar en los distribuidores oficiales de la máquina. El uso de otros recambios puede provocar accidentes daños al usuario, a la gente de alrededor y a la máquina.

 La retirada de los dispositivos de seguridad, el mantenimiento inapropiado, la sustitución de elementos con recambios no originales puede producir lesiones corporales.

### **8.1. MANTENIMIENTO Y CUIDADO DESPUÉS DEL USO**

Realice las siguientes operaciones de mantenimiento y cuidado cuando termine de trabajar con la máquina para asegurar el buen funcionamiento de ésta en futuras ocasiones.

#### **8.1.1. COMPROBACIÓN GENERAL**

Compruebe el estado del cable eléctrico buscando signos de desgaste o posibles cortes del mismo.

#### **8.1.2. LIMPIEZA**

Antes de proceder a la limpieza de su unidad desconecte la máquina.

 ¡Atención!: Siempre limpie la máquina después de su uso. No llevar a cabo una limpieza adecuada puede provocar daños a la máquina y producir un mal funcionamiento. Siempre que sea posible, limpiar inmediatamente después de trabajar.

No limpie el motor con agua. El motor eléctrico se podría estropear.

Limpie las carcasas de su máquina con un trapo humedecido en agua. Nunca utilice gasolina, disolventes, detergentes, agua o cualquier otro líquido para limpiar la máquina.

#### **8.1.3. CONTROL DEL CABLE ELÉCTRICO**

Inspeccione el cable de alimentación y alargador para detectar posibles daños o síntomas de envejecimiento. Si nota que el cable no está en buen estado lleve su máquina al servicio técnico.

No utilizar la máquina si el cable está dañado.

#### **8.1.4. CONDUCTOS DE VENTILACIÓN DEL MOTOR**

Eliminar la suciedad de los conductos de ventilación, con el fin de no dañar el motor y evitar un posible incendio.

## 9. DETECCIÓN E IDENTIFICACIÓN DE FALLOS

En función de los síntomas que usted observe se puede detectar la causa probable y solucionar el problema:

Fallo	Causa	Acción
El motor no arranca	La máquina no está conectada a corriente	Enchufar la máquina a corriente
	Cable dañado	Enviar la máquina al servicio técnico. Nunca reparar el cable con cinta aislante
	Interruptor dañado	Enviar la máquina al servicio técnico
	La máquina no está totalmente montada	Monte el tubo
La máquina no sopla	La palanca de la máquina está en posición OFF	Coloque la palanca en posición 1 o 2
	Ventilador obstruido	Retire el tubo y limpie el ventilador.
	Tubos obstruidos	Limpie los tubos

En el caso de no poder resolver el problema, lleve su máquina al servicio técnico.

Para localizar el servicio de post-venta más cercano a su ubicación contacte con el punto de venta donde compró la máquina.

## 10. TRANSPORTE

Antes de transportar esta máquina, desconecte siempre la máquina. Siempre transporte esta máquina con el motor parado.

Transporte siempre la máquina con el motor apagado y sujetándola por el asa.

Si va a transportar la máquina en un vehículo asegúrela firmemente para evitar que se deslice o vuelque.

## 11. ALMACENAMIENTO

Almacene esta herramienta en un lugar no accesible a los niños y seguro de manera que no ponga en peligro a ninguna persona y que sea seco, limpio y a una temperatura entre 0°C y 45°C.

Antes de almacenar la máquina siga los puntos del capítulo de mantenimiento.

Desconecte siempre la máquina antes de almacenarla.

La máquina fuera de uso debe almacenarse limpia, sobre una superficie plana.

## 12. INFORMACIÓN SOBRE LA DESTRUCCIÓN DEL EQUIPO/ RECICLADO

Deshágase de su aparato de manera ecológica. No debemos deshacernos de las máquinas junto con la basura doméstica.

Sus componentes de plástico y de metal pueden clasificarse en función de su naturaleza y reciclarse.



Los materiales utilizados para embalar esta máquina son reciclables. Por favor, no tire los embalajes a la basura doméstica. Tire estos embalajes en un punto oficial de recogida de residuos.





## 13. CONDICIONES DE GARANTÍA

### 13.1. PERIODO DE GARANTÍA

- El periodo de garantía (Ley 1999/44 CE) según los términos descritos a continuación es de 2 años a partir de la fecha de compra, en piezas y mano de obra, contra defectos de fabricación y material.

### 13.2. EXCLUSIONES

La garantía Garland no cubre:

- Desgaste natural por uso.
- Mal uso, negligencia, operación descuidada o falta de mantenimiento.
- Defectos causados por un uso incorrecto, daños provocados debido a manipulaciones realizadas a través de personal no autorizado por Garland o uso de recambios no originales.

### 13.3. TERRITORIO

- La garantía Garland asegura cobertura de servicio en todo el territorio nacional.

### 13.4. EN CASO DE INCIDENCIA

- La garantía debe ir correctamente cumplimentada con todos los datos solicitados, y acompañada por la factura.

#### **¡ATENCIÓN!**

PARA ASEGURAR UN FUNCIONAMIENTO Y  
UNA SEGURIDAD MÁXIMA, LE ROGAMOS  
LEA EL LIBRO DE INSTRUCCIONES  
DETENIDAMENTE ANTES DE USAR.

## DECLARACIÓN DE CONFORMIDAD (CE)

El abajo firmante, Juan Palacios , autorizado por Productos McLand S.L., con dirección C/ La Fragua 22, 28933, Móstoles, España , declara que las máquinas Marca Garland modelos Gas 301E-V20 con números de serie del año 2020 en adelante (el año de fabricación se indica claramente en la placa de identificación de la máquina seguido del número de serie) y cuya descripción y función es “Máquina con motor adecuada para limpiar el césped, senderos, caminos, calles, etc. de hojas y otras materias por medio de un flujo de aire muy potente. ”, cumplen con todos los requerimientos de la Directiva 2006/42/CE del Parlamento Europeo y del Consejo de 17 de mayo de 2006 relativa a las máquinas y por la que se modifica la Directiva 95/16/CE

Estas máquinas también cumplen los requerimientos de las siguientes directivas comunitarias:

- DIRECTIVA 2014/30/UE DEL PARLAMENTO EUROPEO Y DEL CONSEJO de 26 de febrero de 2014 sobre la armonización de las legislaciones de los Estados miembros en materia de compatibilidad electromagnética (refundición)
- Directiva 2000/14/CE del Parlamento Europeo y del Consejo, de 8 de mayo de 2000, relativa a la aproximación de las legislaciones de los Estados miembros sobre emisiones sonoras en el entorno debidas a las máquinas de uso al aire libre
- DIRECTIVA 2014/35/UE DEL PARLAMENTO EUROPEO Y DEL CONSEJO de 26 de febrero de 2014 sobre la armonización de las legislaciones de los Estados miembros en materia de comercialización de material eléctrico destinado a utilizarse con determinados límites de tensión
- Norma armonizada: IEC 60335-1:2012+A11+A13, EN 50636-2-100:2014, EN55014-1:2017; EN 55014-2:2015, EN IEC 61000-3-3:2013+A1

Potencia máxima (kW) = 3,0

Nivel de potencia acústica medido dB(A) = 96,06

Nivel de potencia acústica garantizado dB(A) (K= 3) = 99



Juan Palacios  
Director de producto  
Móstoles 14/09/2020



## INDEX

1. Introduction	20
2. Normative and security measures	21
3. Warning icons	26
4. Machine symbols	26
5. Machine description	27
6. Start up instructions	29
7. Machine usage	30
8. Maintenance and service	31
9. Troubleshooting	33
10. Transport	34
11. Storage	34
12. Recycling and machine disposal	34
13. Warranty conditions	35
CE Declaration of conformity	36

### TRANSLATION OF THE ORIGINAL INSTRUCTIONS

Ref.:GASGAS409XEV20M0920V1

DATE OF PUBLICATION: 11/09/2020

DATE OF REVISION: 12/09/2020

## 1. INTRODUCTION

Thank you for choosing a Garland machine. We are sure that you will appreciate the quality and functions of this machine that will facilitate your daily work for a long time. Remember that this machine has a wide of network of after sales services to which you can take your machine for any maintenance necessary on your machine, in case of any troubleshooting and for purchasing spare parts and accessories.



**Attention! Read all the warning signs and all the instructions.** The non observance of the warning and instructions detailed

from here on can result in a fire being caused and/ or a serious injury. Before using the machine, read carefully the information in this manual on a secure and correct start up.

Use this machine to blow leaves and to blow light weighted materials (papers, plastics...) to a pick up place. For example: do not use this machine to blow at people and/or animals, to dry objects or to build up a fire. Do not use this machine to blow or move stones or other cutting objects. The usage of this machine for other functions can cause dangerous situations.

To avoid an incorrect use of the machine read all the instruction manual before using the machine for the first time.

All information included in this manual is relevant for your personal security, that of others, animals and other objects surrounding you. If you have any doubts about the information in this manual please ask an expert or go back to where you bought the machine and ask.

Keep all the warning signs and the manual in a safe place for future reference. If you sell or otherwise dispose of the machine, please pass on the instruction

manual as it forms part of the machine.

The expression machine refers to the machine connected to the mains.

The expression "switch in the open position" refers to a disconnected switch and "switch in the closed position" refers to a connected switch.

Remember user is the responsible of danger and accidents caused to other people or things. The manufacturer will not be liable for damages caused by an inadequate or incorrect use of the machine.

## 2. NORMATIVE AND SECURITY MEASURES

 Read all the warning signs and all the instructions. The non observance of the warning and instructions detailed from here on can result in a fire being caused and/or a serious injury. Before using the machine, read carefully the information in this manual on a secure and correct start up. If you have any doubts about the information in this manual, either consult with a professional or go back to where you purchased the machine and ask.

The following list of dangers and precautions include the most probable causes whilst using the machine. If you find yourself in a situation not explained in this manual, use your common sense and use the machine in the most secure way and if you see any danger, do not use the machine.

### 2.1. USERS

This machine has been designed to be operated by people over 18 and whom have read and understood the instruction manual. This machine cannot be used

by persons (including children) with reduced physical, psychological or mental capabilities, or lack of experience or knowledge.

 Attention! Do not allow underage people to use the machine.

 Attention! Do not allow people who do not understand the instruction manual to use the machine.

Before using the machine familiarize yourself with the machine making sure you know perfectly well where all the controls can be found as well as all security devices and how all these should be used. If you are not an expert user we recommend you start with some simple jobs and if possible, under the supervision of an expert user.

Attention! Only lend this machine to people who are familiarized with this type of machine and know how to use it.

Always lend the instruction manual with the machine so that the new user reads it and understand it prior to carrying out any work.

Be careful where you point the air when blowing as you could move heavy objects that could cause damages to people, animals or objects.

This machine is dangerous in untrained hands.

### 2.2. PERSONAL SECURITY

Be alert and vigilant and use common sense when using the machine.

Avoid the accidental start up of the machine. Verify that the switch is in the "open" position before connecting to the mains. Never transport the machine with your finger on the switch or with the switch in the "closed" position as it can be dangerous to your

security and can cause accidents.

Do not use the machine when you are tired or under the influence of drugs, alcohol or medicines. One moment's distraction can cause serious personal injury.

Never use this machine if any part of the machine is damaged.

Never operate the machine with defective guards, or without safety devices.

Do not overstretch. Maintain your feet well placed on the floor and maintain a good equilibrium at all times. Always maintain proper foot support and run the machine only when standing on a fixed surface, safe and stable. Or unstable sliding surfaces may cause loss of balance or control of the machine.

Hold the machine always with your right hand on the back handle and your left hand on the front handle. Holding the machine with your hands switched, increases the risk of corporal damage and should never be done.

If you have to remove material inside the blower, disconnect the machine from the mains firstly.

Be careful not to place fingers or other body parts near or inside the suction area of the machine.

If the machine vibrates abnormally, stop the engine and inspect the machine looking for the possible cause and repair it.



If you do not find the motive, take the machine to your nearest after sales dealer.



Store in a place out of reach of children.

### 2.2.1. CLOTHING AND SECURITY APPAREL

Dress adequately. Do not wear loose clothing or jewellery. Maintain your hair, your clothing and gloves well clear of any moving parts. Loose clothing, jewellery or long hair can get tangled on the moving parts.

Do not use the machine barefoot or wearing sandals.

When using this machine, we recommend that you use the following security equipment:



Security glasses





Ear protection.



Mask.



 The noise of the machine is uncomfortable. Always use ear protection. If you use this machine very often, visit your doctor regularly to check up on your hearing capacity.

 Attention! As you are working with ear protectors, you must pay more attention to visual warnings as you will hear less because of the ear protectors.

You must carry with you:

- Tooling
- Signalling tape to limit work area.
- Mobile phone (in case of an emergency)

### 2.3. WORKING AREA SECURITY

Do not use the machine in explosive atmospheres or in the presence of inflammable liquids, gases and powders.



Electric machines can release sparks that could ignite the inflammable liquids, gases and powders.

When working on the street, road or areas close to them please ensure that you do not blow material onto the road or street.

The working area has a 15 metre radius around the machine and should be considered a risk area where nobody should enter whilst the machine is working (security area). When necessary, use rope or signals to mark the working area.



Maintain children, other people and animals well clear of the machine whilst working. Distractions can cause the loss of control. Be vigilant and stop any children, other people and animals coming into the working area.

When work must be carried out by two or more people at the same time make sure you can control and see the other people so as to maintain an adequate working distance between users to guarantee security.

Do not use this machine when there are other unprotected persons in the work area. Other persons must wear goggles, ear protectors and gloves at all times.

Do not use this machine at night, with fog or with reduced visibility that does not allow you to see the working area.

Maintain the work area clean and work under well lit conditions. Only use this machine in daylight or good artificial light. Untidy and dark working areas, cause accidents.

Check and remove all objects that may cause

damages to you or to your machine.

## **2.4. ELECTRICAL SECURITY**

Connect this machine to alternate current 230v/50Hz. Do not expose this machine to rain or humid conditions. The water that enters the machine will increase the risk of electric shock.

Never cut the cable. There is a risk of electric shock and also of damaging the machine.

The electrical switch of this machine must coincide with the mains switch. Do not modify the switch in any way. If no parts have been modified and they fit perfectly, there will be no electric shock accidents. Avoid body contact with earthed surfaces such as tubes, radiators, electric kitchens and refrigerators. There is a higher electric shock possibility if your body is earthed.

Do not touch cables and switches with wet hands.

Do not overstretch the cable. Do not use the cable to transport the machine, lift the machine and to unplug the machine. Maintain the cable far away from heat sources, oil, sharp edges or other moving parts. Damaged or tangled cables increase the risk of electric shock.

Never use this machine if the cable or the plug are damaged. Before connecting the machine check that the cable and the plug are not damaged. If you discover that either of these elements are damaged, take your machine to your nearest after sales dealer. Should the cable be damaged, unplug the machine immediately. Damaged or tangled cables increase the risk of electric shock.

Always carry the machine with the motor off, with

the machine hanging from the handle keeping the machine always high so it does not touch the ground

The substitution of the plug or cable should only be carried out by your service dealer.

We recommend that this machine should be connected to residual differential whose current is lower or equal to 30mA. The cable extension should always be behind the end user.

Never use a connecting base that is damaged or that does not comply with current normative or with the requisites established for this machine in this manual.

When using a cable extension, make sure that its minimum section is 1.5mm<sup>2</sup> and no longer than 25 metres, always unrolled and adequate for outdoor use. The use of the cable extension adequate for outdoor use, reduces the risk of electric shock.

Place the cable extension in such a way that it will not get caught in branches or other obstacles and in such a way that it is not in the working area. The cable and any extensions must always be behind the machine and the end user.

Always hold the cable on the hook supplied with the machine.

Do not use this machine if the "open" and "closed" switch does not work. Any electric machine that cannot be controlled by the electric switch is dangerous and must be repaired.

Always disconnect the machine from the mains before carrying out any maintenance work on the pump. Only manipulate the machine when the machine has been unplugged.

## **2.5. USE AND CARE OF THE MACHINE**

Use this machine, accessories and all its parts according to the instruction manual and taking into account working conditions and working area. The use of this machine for jobs different to those specified in the instruction manual can cause dangerous situations.

Check that all security elements are in good working order at all times.

Remember user is the responsible of danger and accidents caused to other people or things. The manufacturer will not be liable for damages caused through the incorrect usage of the machine.

Do not overload the machine. Use the machine for its correct usage. If used correctly the machine will do the desired job.

Do not use this machine if the "open" and "closed" switch does not work. Any electric machine that cannot be controlled by the electric switch is dangerous and must be repaired.

Look after the machine. Check that all moving parts are well aligned and that they are not blocked, that there are no broken pieces or other conditions that could affect the proper functioning of the machine. If this machine is damaged, always repair it before using it again. Most accidents occur because of poor maintenance.

If the machine vacuums a strange element whilst working, stop the machine, disconnect the machine from the mains and examine the machine before continuing. If you detect any type of damage. Take the machine to your nearest after sales agent.

Maintain the handles of the machine dry and clean.



Handles that are not clean and dry cause these to be slippery and a consequent loss of control over the machine.

Unplug the machine before carrying out any maintenance work, change of accessories or before storing the machine.



All these measures ensure that the machine will not be accidentally started.

If the machine starts vibrating in a strange way, disconnect the machine and examine it. If you cannot detect why the machine vibrates, take the machine to your nearest service dealer. Vibrations are always an indication of a problem to the machine.

In case of a prolonged stoppage time, unplug the machine from the mains.

## **2.6. SERVICE**

Take your machine for periodic revision to a qualified after sales dealer and only use original spare parts and accessories. This will guarantee that the security measures of this machine can always be complied with.

## **2.7. RESIDUAL RISK FACTORS**

Even when the tool is used as prescribed it is not possible to eliminate all residual risk factors. The following hazards may arise in connection with the tool's construction and design:

- Damage to lungs if an effective dust mask is not worn.
- Damage to hearing if effective hearing protection is not worn.
- Health defects resulting from vibration emission if the power tool is being used over longer period

of time or not adequately managed and properly maintained.

**WARNING!** This machine produces an electromagnetic field during operation. This field may under some circumstances interfere with active or passive medical implants. To reduce the risk of serious or fatal injury, we recommend persons with medical implants to consult their physician and the medical implant manufacturer before operating this machine.

### 3. WARNING ICONS

To ensure a secure maintenance you will find the following symbols on the machine.



Attention, danger!



Read carefully this manual before start up.



Security glasses and ear protection.



Mask



Attention! Danger of material ejection. Be careful with materials that could be ejected.



People who are not adequately protected should stay well clear and beyond the security distance.



Do not insert hands or any other body part in the feeding hopper or in the ejection mouth piece.



Do not use the machine in adverse climatic conditions. Do not use when raining.

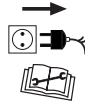

Unplug the machine before doing any maintenance work on the machine or if the cable and/or switch are damaged.



Danger of electric shock.

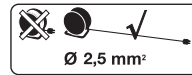

Use cable elongators with a minimum section of 2.5 mm<sup>2</sup> and no longer than 25 metres and always ensure all the cable is unwound.



Dispose of your appliance organically. Do not throw in trash containers.



Protection class II



Complies with EC Directives.



Nivel de potencia sonora garantizado Lwa, dB(A).

### 4. MACHINE SYMBOLS

To guarantee a correct use and maintenance of this machine, you will find the following symbols on the machine.



Engine speed control.

## 5. MACHINE DESCRIPTION

### 5.1. USAGE CONDITIONS

**⚠** Use this machine to blow leaves and to blow light weighted materials (papers, plastics...) to a pick up place. Do not use this machine for usages for which it has not been designed. For example: : do not use this machine to blow at people and/or animals, to dry objects or to build up a fire. Do not use this machine to blow or move stones or other cutting objects. The usage of this machine for other functions can cause dangerous situations.

Use this machine outdoors, in dry conditions and in temperatures between 5° C and 45° C.

Remember that the end user is responsible for the dangers and accidents caused to other people and objects. The manufacturer will not be in any case held responsible for damages caused through an inadequate or incorrect usage of this machine.

### 5.2. DETAILED DESCRIPTION OF THE PRODUCT

1. Handle
2. ON / OFF switch
3. Power cord
4. Front air mouth
5. Rear air mouth
6. Cable hook

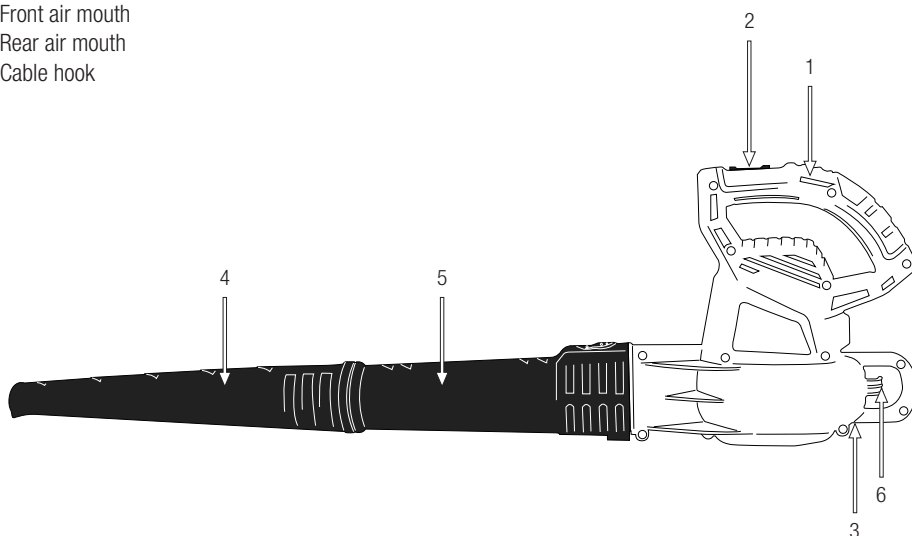

The diagrams and pictograms herewith enclosed in this manual are a guide but not necessarily an exact copy of the actual machine.

**5.3. TECHNICAL CHARACTERISTICS**

Description	Blower
Brand	Garland
Model	GAS 301 E-V20
Engine type	Electric
Voltage (V)	230-240
Frequency (Hz)	50
Power (W)	3.000
Engine speed (min <sup>-1</sup> )	13.500
Air volume (m <sup>3</sup> /min)	10
Protection class <input type="checkbox"/>	II
Degree of protection	IPX0
Level of sound pressure L <sub>pA</sub> (dB(A))	81,7
Level of average sound pressure level L <sub>w</sub> (dB(A))	96,06
Guaranteed sonorous pressure level L <sub>wA</sub> (dB(A))	99
Vibration level (m/s <sup>2</sup> )	5,062
Weight (kg)	1,8

The technical characteristics can be changed without prior warning.

## 6. START UP INSTRUCTIONS

### 6.1. UNPACKING AND LIST OF MATERIALS

This machine includes the following items that you will find inside the box:

- Blow tube (x2)
- Machine.
- Manual.

Carefully remove all items from the box and make sure that all listed items are present. Carefully inspect the product to ensure that there are no damaged elements.

**!** If you find any damaged or missing parts, do not use the machine until the defect has been repaired or all the missing pieces replaced. Using the machine without all of its parts or with defective parts can cause severe personal injury.

### 6.2. ASSEMBLY

#### 6.2.1. ASSEMBLY BLOWER

Attach the two plastic tubes and then insert it into the machine as shown in the drawing.

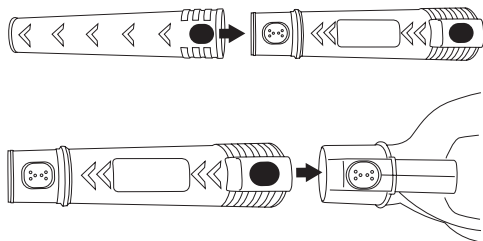

### 6.3. START UP

**!** ATTENTION: The machine does not work if not fully mounted.

#### 6.3.1. CHECKING POINTS PRIOR TO USING THE MACHINE

The current and tension supplied must coincide with those in the characteristics label. Prior to starting work check that the machine works adequately and all security measures work.

Do not use the machine if it is damaged or not well regulated.

**!** Use this machine to do jobs for which it has been designed. Any other use could be dangerous to the end user, for the machine and to other people, animals and things that are nearby.

Check that the machine is correctly mounted with both tubes and the catcher.

Verify that:

- The machine completely and look for loose parts (screws, nuts, etc.) and damages.
- Press, repair or replace everything you need before using the machine

#### 6.3.2. FIXING CABLE EXTENSION

Only use cable extensions that are homologated for outdoor use.

The cable section must be at least 1.5mm and the cable extension should never be longer than 25m and must be completely unrolled before starting to work.

Fix the cable by inserting it on the hook provided to this effect at the back of the machine.

Ensure that the cable and the plug are in a perfect state and that they comply with the machines prerequisites.

Place the cable elongator in such a way that it does not get tangled with branches and other cutting edges and also ensure it is not dangling across the working area. The cable elongator must always be behind the machine and the end user.

### 6.3.3. START AND STOPPAGE

Move the switch to position 1 to start the machine.



Move the switch to position 0 to stop the machine ("OFF").

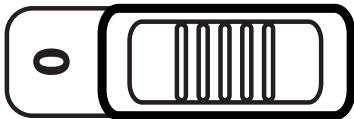

### 6.3.4. CHECKING POINTS AFTER START UP

It is important to ensure that there are no loose parts and to check the temperature of the machine. If you detect anything strange, stop immediately and check carefully. In case of any anomaly or problem take the machine to your nearest service agent for repair. Never carry on working if the machine does not seem to work properly.

## 7. MACHINE USAGE

**⚠** Use this machine only for jobs for which it has been designed. The use of this machine for any other jobs is dangerous and can cause dangers to the users and/or to the machine.

Work only with good light. Do not use this machine at night, with fog or with reduced visibility that does not allow you to clearly see the working area.

Limit the usage of the machine to 10 minute stints and rest for a further 10 to 20 minutes in between sessions.

Avoid using the machine when the ground is wet or humid. Be especially careful when using the machine after it has rained as the ground will be slippery and you could fall.

If you lose your balance or fall, let go of the handle switch immediately.

Do not use this machine if you are tired, sick, are taking medicines, or if under the effect of alcohol or drugs. The lack of rest and fatigue can cause accidents and damages.

Do not expose this machine to rain and wet and humid conditions. If water enters the machine there will be a higher risk of electric shock.

**⚠** Do not rely solely on the security elements of the machine.

It is important to check that all parts are well tightened. If you detect any anomaly, stop the machine straight away and check the machine carefully. In case of any damage, take the machine to your nearest service agent. Never carrying on working if the

machine is not working correctly.  
Remember to always use the machine with clean hands and without petrol and oil.

Clean the working area and remove any obstacles that could cause accidents. Check the workplace and remove all elements that could be at risk of being propelled from the workplace towards other people.

Do not allow anybody to enter the working area. This working perimeter is 15 metres and this is a dangerous zone.

Never use the machine when on top of a ladder, in a tree or in any other unstable surface.

When moving from one working area to the next, turn off the engine.

Never let the machine unattended.

Do not use any accessories that are not originals and that have not been recommended by the manufacturer. Use of other accessories can cause accidents and can be dangerous for the end user and those nearby as well as causing damages to the machine.

Always follow the security rules that we indicate in the manual.

### **7.1. HOW TO HOLD THE MACHINE AND GUIDE IT WHILST WORKING**

Hold the blower with the handle in your right hand as shown in the figure.



### **7.2. WORKING WITH THE BLOWING**

Always follow the security stipulations that we indicate in the manual.

Start the machine with the machine on the ground, place it on your back and aim the air flow towards the leaves and materials to be pushed. Push all the material towards one place which preferably should be a corner.

### **7.3. AFTER USAGE**

Once you stop using the machine.

1. Disconnect power to the machine by moving the switch to the "OFF" position.
2. Unplug the machine.
3. Clean the remaining material from the tubes.

## **8. MAINTENANCE AND SERVICE**

Carry out random inspections on the machine to ensure an efficient use of the machine. For a complete maintenance take the machine to your nearest service agent.

 Never attempt to carry out any maintenance work on the machine if the machine is running. Carry out all maintenance work on a flat surface and on a clear surface.

 Always carry out all the maintenance work with the machine unplugged from the mains.

 Read the instruction manual before carrying out any maintenance work.

Maintain the machine clean, specially the ventilating areas of the engine.

Only use original spare parts and accessories for this machine so as to obtain the best performance from the machine. These spare parts and accessories can be found in the official distributors of the brand. The use of other spare parts and accessories could result in risks to the end user, people who are nearby and to the machine.

The removal of the security elements, a poor maintenance or the substitution of spares and accessories by non original ones can all cause severe corporal damages.

### **8.1. MAINTENANCE AFTER USAGE**

Carry out the following maintenance work once you finish your task to guarantee that the machine functions correctly next time.

#### 8.1.1. GENERAL CHECKS

Check the cable and ensure that the cable has neither worn off or has been cut.

#### 8.1.2. CLEANING

Before carrying out any cleaning work, unplug the machine.

Attention! Always clean the machine after use. Not cleaning the machine adequately will result in damages to the machine and the machine will work less. Wherever possible, clean the machine immediately after working with it.

Do not clean the engine with water. The electric engine could stop functioning.

Clean the covers of the machine with a damp cloth. Do not use petrol, detergents, water or any other liquid

to clean the machine.

#### 8.1.3. CONTROL OF THE ELECTRIC CABLE

Inspect the cable for possible damages. If the cable is not in a good condition, take the machine to your nearest service agent.

Do not use the machine if the cable is damaged.

#### 8.1.4. VENTILATION ENGINE CONDUCTS

Eliminate any dirt in the ventilation conducts so as not damage the engine and avoid the machine overheating and even burning.



## 9. TROUBLE SHOOTING

Depending on the symptoms that you observe, you can probably know the cause of the problem and could even solve it:

<b>Troubleshooting</b>	<b>Cause</b>	<b>Action</b>
The engine does not start	The machine is not connected to the mains	Plug the machines to the mains.
	Damaged cable	Take the machine to the after sales agent. Never repair the cable with tape.
	The machine is not completely mounted	Mount the tubes and the catcher.
	Damaged switch	Take the machine to the after sales service
The machine does not blow	The machine lever is in position OFF	Put the lever on the blowing position.
	Ventilator obstructed.	Remove the tube and clean the ventilator.
	Tubes obstructed	Clean the tubes

If you cannot solve the problem using this table, take your machine to your service dealer.

To locate your nearest after sales dealer to your house, contact the shop where you bought the machine from.

## 10. TRANSPORT

Before transporting the machine, disconnect the machine. Always transport the machine with the engine stopped.

Transport the machine with the engine turned off and holding the machine by the handle.

If you are going to transport the machine in a vehicle, securely fasten it to avoid the machine slipping or tumbling over.

## 11. STORAGE

Store this machine in a place not accessible to children and secure. It should also be dry, clean and within the temperature range 0°C and 45°C.

Before storing the machine follow the points of the maintenance chapter.

Disconnect the machine before storing.

Keep the machine in its box, on a flat surface.

## 12. INFORMATION ON DESTRUCTION/RECYCLING OF PRODUCT

Destroy or recycle your machine in an ecological way. We should not throw away the machine with our domestic rubbish. The machines plastic and metal parts can be recycled.



Materials used to pack the machine can also be recycled. Do not throw the boxes away with your domestic disposals. Dispose of the box in an appropriate recyclable fashion.



## 13. WARRANTY CONDITIONS

### 13.1. WARRANTY PERIOD

- According to the following described terms (1999/44 CE) the warranty period is 2 years from the purchase date, and it will cover faulty pieces owing to an incorrect manufacture.

### 13.2. EXCLUSIONS

Garland warranty will not cover:

- Pieces worn out due to wear and tear.
- Bad use, negligence, lack of maintenance.
- Failures that turn out because of an incorrect use of the product, Garland will not be responsible if the replaced parts of the machine are not from Garland and if the machine has been modified in any way.

### 13.3. TERRITORY

- Garland warranty covers the country.

### 13.4. IN CASE OF INCIDENCE

- The warranty should be correctly filled in with all the information requested, and the invoice or the purchase ticket should be attached.

#### **WARNING!**

TO GUARANTEE THE CORRECT FUNCTIONING OF THE MACHINE AND MAXIMUM SECURITY, WE ASK YOU TO READ THE INSTRUCTION MANUAL FULLY AND CAREFULLY PRIOR TO USING THE MACHINE.

## DECLARATION OF CONFORMITY (CE)

Who has signed below, Juan Palacios , authorised by Productos McLand S.L., with the following address C/ La Fragua 22, 28933, Móstoles, España , declares that the products brand Garland models Gas 301E-V20 with serial number of year 2020 on (the year of manufacture is clearly indicated on the tool identification plate, followed the serial number) and whose function is “A powered machine appropriate to clear lawns, paths, ways, streets, etc. of leaves and other material by means of a high velocity air flow. ”, comply with all the requirements stated by the Directive 2006/42/EC of the European Parliament and of the Council of 17 May 2006 on machinery, and amending Directive 95/16/EC

These tools also comply with the requirements of the following community directives:

- DIRECTIVE 2014/30/EU OF THE EUROPEAN PARLIAMENT AND OF THE COUNCIL of 26 February 2014 on the harmonisation of the laws of the Member States relating to electromagnetic compatibility (recast)
- Directive 2000/14/EC of the European Parliament and of the Council of 8 May 2000 on the approximation of the laws of the Member States relating to the noise emission in the environment by equipment for use outdoors
- DIRECTIVE 2014/35/EU OF THE EUROPEAN PARLIAMENT AND OF THE COUNCIL of 26 February 2014 on the harmonisation of the laws of the Member States relating to the making available on the market of electrical equipment designed for use within certain voltage limits
- Harmonized Standard: IEC 60335-1:2012+A11+A13, EN 50636-2-100:2014, EN550141:2017; EN 55014-2:2015, EN IEC 61000-3-3:2013+A1

Power (kW) = 3,0

measured sound power level dB(A) 0 = 96,06

guaranteed sound power level dB(A) (K= 3) = 99



Juan Palacios  
Product Manager  
Móstoles 14/09/2020



## TABLE DE MATIERES

1. Introduction	38
2. Normes de sécurité	39
3. Etiquettes d'avertissement	44
4. Symboles sur la machine	44
5. Connaître votre machine	45
6. Indications pour la mise en service	47
7. Utilisation de la machine	48
8. Entretien et soin	50
9. Résolution des pannes	51
10. Transport	52
11. Stockage	52
12. Recyclage	52
13. Garantie	53
Déclaration de conformité CE	54

## 1. INTRODUCTION

Merci d'avoir choisi cette machine Garland. Nous sommes sûres que vous apprécierez la qualité et prestations de cette machine qui vous simplifiera la tâche pour une longue période. Rappelez-vous que cette machine doit être révisée et entretenue dans un réseau de Services Techniques où vous pouvez aller pour l'entretien, résolution des pannes, acheter des pièces détachés et/ou accessoires.



**ATTENTION! Lisez les avertissements de sécurité et les indications du manuel.**

Le non accomplissement des avertissements et indications mentionnées plus bas peut vous provoquer un choc électrique, feu et/ou grave lésion. Avant d'utiliser cette machine, lisez attentivement les informations du manuel au sujet des techniques de mise en marche sécurisées et correctes.

Utilisez cette machine pour souffler des feuilles ou matériaux légers (papiers, plastiques...) du sol et les grouper dans une zone. Ne pas utiliser le souffleur à d'autres fins non prévues. Par exemple: Ne pas utiliser cette machine pour souffler vers des personnes ou animaux, pour sécher des objets ou attiser du feu. Ne pas l'utiliser non plus pour bouger des pierres ou objets coupants. L'utilisation du souffleur pour des opérations différentes à celles prévues, peut donner lieu à des situations dangereuses.

Pour ne pas manipuler incorrectement la machine, lisez les instructions du manuel avant de l'utiliser par la première fois. Toute information inclus dans ce manuel est importante pour votre sécurité personnelle et des personnes, animaux et choses qui sont à proximité. Si vous avez des doutes par rapport à l'information ci inclus demandez à un professionnel ou à votre magasin de référence pour la résoudre.

### TRADUCTION DES INSTRUCTIONS ORIGINALES

Ref.:GASGAS409XEV20M0920V1

DATE DE SORTIE: 11/09/2020

DATE DE RÉVISION: 12/09/2020

 Gardez les avertissements et instructions pour de futures références. Si vous vendez cette machine dans le futur, rappelez-vous de donner ce manuel au nouveau propriétaire.

L'expression "machine" dans les avertissements fait référence à cette machine avec le moteur en marche.

L'expression "interrupteur «ouvert»" signifie "interrupteur déconnecté" et "interrupteur "fermé"" signifie interrupteur connecté.

Rappelez-vous que l'utilisateur est responsable des accidents et dommages provoqués à lui-même, à des tiers et aux objets. Le fabricant ne serait pas tenu responsable des blessures et dommages provoqués par une mauvaise ou incorrecte utilisation de cette machine.

## 2. NORMES DE SECURITE



Pour ne pas manipuler incorrectement la machine, lisez les instructions du manuel avant d'utiliser la machine pour la première fois. Toute information incluse dans ce manuel est importante pour la sécurité des personnes, animaux et choses qui sont à proximité. Si vous avez des doutes par rapport à l'information ici incluse demandez à un professionnel ou à votre magasin de référence pour la résoudre.

La liste suivante des risques et préventions, inclut des situations les plus probables qui peuvent arriver pendant l'utilisation de cette machine de la façon la plus sécurisée possible. Si vous vous trouvez dans une situation non décrite dans le manuel, utilisez le bon sens commun pour utiliser la machine de façon sécurisée ou, si vous vous sentez en péril, n'utilisez pas la machine.

### 2.1. UTILISATEURS

Cette machine a été conçue pour être manipulée par des utilisateurs adultes et ayant lu et compris les indications ici fournies. Cette machine ne peut pas être utilisée par des personnes (notamment des enfants) dont les capacités physiques, psychologiques ou mentales, ou le manque d'expérience ou de connaissances.

 **ATTENTION:** Ne permettez pas aux personnes mineures d'utiliser cette machine.

 **ATTENTION:** bien avoir compris les instructions avant d'utiliser cette machine.

Avant d'utiliser la machine, familiarisez-vous avec en vous assurant de connaître parfaitement où sont les contrôles, les dispositifs de sécurité et comment les utiliser. Si vous êtes un utilisateur non expérimenté, nous vous recommandons de commencer par des travaux simples et, si possible, accompagné d'une personne avec de l'expérience.

**ATTENTION:** Prêtez la machine à des personnes qui connaissent ce genre de machines et savent comment l'utiliser. Avec la machine, prêtez toujours le manuel d'utilisation pour que l'utilisateur puisse le lire et comprendre.

Attention à l'orientation du flux d'air du souffleur vu qui peut bouger des objets lourds ce qui peut mettre en péril des personnes, animaux ou choses.

Cette machine est dangereuse pour des personnes qui l'utilisent pour la première fois.

### 2.2. SECURITE PERSONNELLE

Soyez attentif, regardez ce que vous êtes en train de faire.

Évitez une mise en marche accidentelle de la machine. Assurez-vous que l'interrupteur est en position «ouvert» avant de connecter au réseau, prendre ou transporter la machine. Transporter des machines électriques avec le doigt sur l'interrupteur ou brancher des machines électriques avec l'interrupteur dans la position "fermé" peut mettre en danger votre sécurité et provoquer des accidents.

Ne pas utiliser cette machine si vous êtes fatigué ou sous l'influence de drogues, alcool ou médicaments. Une seconde de distraction lorsque vous maniez la machine peut provoquer de sérieuses blessures.

N'utilisez pas cette machine si un des composants est abîmé.

Ne jamais faire fonctionner la machine avec des protections défectueuses ou sans dispositif de sécurité.

Ne vous surpassez pas. Ayez les pieds bien fixes au sol et restez en équilibre à tout moment. Ayez toujours vos pieds bien stables et mettre en marche la machine que lorsque vos pieds sont sur une surface fixe, sûre et nivelée. Les surfaces glissantes ou instables peuvent provoquer une perte de contrôle de la machine ou d'équilibre.

Tenez la machine toujours avec votre main droite dans la poignée arrière et, votre main gauche sur la poignée avant. Tenir la machine avec les mains inversées augmente le risque d'accident corporel.



Si vous êtes dans l'obligation d'évacuer des matériaux s'étant introduit dans les conduits du souffleur, déconnectez la machine avant de réaliser cette opération.



Prenez soin de ne pas introduire vos doigts ou une autre partie de votre corps dans ou

proche de l'aire d'entrée d'air du tube souffleur de la machine.

Si la machine vibre bizarrement, arrêtez le moteur, enlevez la batterie et inspectez la machine en cherchant la cause et, réparer-le. Si vous ne la trouvez pas, emmenez la machine au SAV.

Stockez les outils inactifs hors de portée des enfants.

## 2.2.1. VETEMENTS DE TRAVAIL ET ÉQUIPEMENT DE SÉCURITÉ

Opter pour une tenue adéquate. N'utilisez pas de vêtements amples ou de bijoux.

Tenez vos cheveux, vêtements et gants loin des pièces en mouvement. Les vêtements lâches, les bijoux, ou les cheveux longs peuvent être pris par les pièces en mouvement.

N'utilisez jamais la machine avec pieds nus ou des sandales.



Lorsque vous utilisez cet outil, nous vous recommandons d'utiliser l'équipement de sécurité suivant:



- Lunettes de sécurité.
- Protection des oreilles.



- Masque

L'utilisation de vêtements et d'équipement de sécurité supplémentaire permettra de réduire les risques corporels.



**⚠** Le bruit provoqué par cette machine peut nuire à vos oreilles. Utilisez des protecteurs pour les oreilles. Si vous travaillez régulièrement avec cette machine, visitez régulièrement le médecin pour tester votre capacité auditive.



 Attention! Lorsque vous travaillez avec les protecteurs auditifs, vous devez prendre encore plus de soin vu que les signaux auditives (des alarmes, cris, etc.) sont atténués.

Vous devez porter avec vous:

- Outils
- Bande de signalisation pour marquer la zone de travail
- Téléphone portable (En cas d'urgence)

### 2.3. SECURITE DANS L'AIRE DE TRAVAIL



N'utilisez pas cette machine dans des atmosphères explosives ainsi qu'en présence de liquides inflammables, du gaz et de la poussière.

Les machines électriques provoquent des étincelles qui peuvent allumer la poussière ou les fumées.

Lorsque vous travaillez dans les rues, routes ou dans la proximité, veillez à ne pas perturber la circulation, avec les objets poussés par l'air du souffleur.



La zone comprise dans un radio de 15 mètres autour de la machina doit être considéré comme la zona à risque dans laquelle personne ne doit entrer. Tant que la machine est en fonctionnement et, quand cela est possible, il faut utiliser un corde et des signaux d'avertissement autour de la zone de travail.

Tenez les enfants et curieux éloignées lorsque vous manipulez la machine. Les distractions peuvent vous causer la perte de contrôle. Surveillez que des enfants, personnes ou animaux n'entrent pas dans votre aire de travail.

Quand plusieurs personnes doivent travailler simultanément, vérifiez toujours la présence et la situation des autres personnes afin d'avoir une

distance de sécurité nécessaire entre chacune d'entre-elles

Ne pas utiliser cet appareil s'il y a d'autres personnes dans l'aire de travail qui ne sont pas protégées avec des vêtements protecteurs, bottes, gants et lunettes.

N'utilisez pas la machine pendant la nuit, avec brouillard ou avec une visibilité réduite qui ne vous permet pas de voir avec clarté l'aire de travail.

Tenez l'aire de travail propre et travaillez avec un bon éclairage. Utilisez cette machine que à la lumière du jour ou avec une bonne lumière artificielle. Les aires en désordre et obscures peuvent provoquer des dommages. Vérifiez et enlevez les objets qui peuvent vous provoquer des dommages ou à la machine.

### 2.4. SECURITE ELECTRIQUE

Assurez-vous de connecter la machine dans une prise électrique à courant continue de 230 V et 50 Hz.



Ne pas exposer la machine à la pluie ou à des conditions d'humidité. L'eau qui entre dans la machine augmentera le risque de choc électrique.

Ne jamais couper le câble. Il y a risque de choc électrique et de provoquer des dommages à la machine.

La prise électrique de cette machine, doit correspondre à la base de branchement. Ne jamais modifier la prise de quelque façon que se soit pour éviter le risque de choc électrique.

Evitez le contact du corps avec d'autres objets mis à terre comme des tuyaux, radiateurs, cuisines électriques et réfrigérateurs. Le risque de choc électrique augmente.

Ne touchez pas les prises de courant aux câbles avec les mains mouillées.

N'utilisez pas le câble pour transporter, lever ou débrancher cette machine. Ayez le câble loin de source de chaleur, huile, pièces en mouvement. Les câbles abîmés ou emmêlés augmentent le risque de choc électrique.

Ne jamais utiliser ce chargeur avec le câble ou la prise abîmée. Avant de connecter la machine vérifiez la prise et le câble en cherchant des dommages. Si vous découvrez des endommagements, envoyer votre machine à un Service Technique pour la faire réparer. Si le câble est abîmé ou cassé, débranchez immédiatement. Les câbles abîmés ou emmêlés car ils augmentent le risque de choc électrique. Tenez la machine par la poignée avec la machine débranchée et les parties de votre corps éloignées.

Le remplacement de la prise ou de câble doit toujours être fait par le fabricant ou le service après vente.

Nous vous recommandons de connecter cette machine à un dispositif différentiel résiduel dont le courant de chute soit inférieur ou égal à 30mA. Il doit se vérifier le fonctionnement correct de ce fusible différentiel avant de chaque utilisation.

N'utilisez jamais une rallonge de câble abîmée qui ne soit pas adaptée, aux normes requises pour cette machine.

Lorsque vous utilisez un prolongateur de câble assurez-vous qu'il ait une section minimale de 2,5 mm<sup>2</sup>, pas plus de 25 m., complètement déroulé et qu'il est conçu pour un usage extérieur. La bonne utilisation d'un prolongateur réduit le risque de choc électrique.

Placez le câble prolongateur de façon à se qu'il ne s'engage pas entre les branches ou obstacles. Le câble prolongateur doit toujours être derrière l'utilisateur, et non dans l'aire de travail.

Toujours tenir la rallonge sur le crochet qui existe dans la machine.

N'utilisez pas cette machine si l'interrupteur ne change pas entre "ARRET" et "MARCHE". Toute machine électrique ne POUVANT être contrôlée avec l'interrupteur est dangereuse et doit être réparée.

Toujours, déconnectez la machine avant de réaliser n'importe quel travail. Manipulez la machine que si elle est déconnectée.

## **2.5. UTILISATION ET SOINS DE LA MACHINE**

Utilisez cette machine, accessoires, outils, etc. en suivant les indications ici fournies et de la façon prévue, en prenant compte des conditions du travail et du travail à faire. L'utilisation de cette machine pour des applications autres que celles prévues peut vous mettre en péril.

Vérifiez que tous les éléments de sécurité sont installés et en bon état.

Rappelez-vous que l'utilisateur est responsable des accidents et dommages provoqués à lui même, à des tiers et aux objets. Le fabricant ne serait pas tenu responsable des blessures et dommages provoqués par une mauvaise ou incorrecte utilisation de cette machine.

Ne forcez pas avec cette machine. Utilisez la machine pour l'application correcte. La correcte application de la machine pour le genre de travail à faire, vous permettra de mieux travailler et plus sécurisé. N'utilisez pas cette machine si l'interrupteur

ne change pas entre “ARRET” et “MARCHE”.

Toute machine ne POUVANT être contrôlée avec l'interrupteur est dangereuse et doit être réparée.

Faite l'entretien de cette machine. Vérifiez que les parties mobiles ne soient plus en ligne ou défectueuses, qu'il n'y a pas de pièces cassées ou autres conditions qui puissent affecter le fonctionnement de la machine. Si la machine est abîmée, faites-la toujours réparer avant son utilisation. Beaucoup d'accidents sont provoqués par machines pas bien entretenues.

Si la machine aspire un élément étranger pendant le fonctionnement, arrêtez-la, débranchez la machine et vérifiez-la avant de continuer. Si vous trouvez des endommagements, emmenez votre machine au service après vente.

Ayez les poignées propres et sèches. Les poignées huileuses ou graisseuses sont glissantes et peuvent provoquer la perte de contrôle de la machine.

 Débranchez la prise avant d'effectuer n'importe quel ajustement, changer les accessoires ou stocker cette machine. Ces mesures préventives de sécurité réduisent le risque de démarrer la machine accidentellement.

Si la machine vibre bizarrement, arrêtez le moteur et inspectez la machine en cherchant la cause. Si vous ne la trouvez pas, emmenez la machine au SAV. Les vibrations sont toujours une indication d'un problème dans la machine.

En cas d'arrêt prolongée, déconnecter la machine de la prise.

## 2.6. SERVICE

Faites réviser périodiquement la machine électrique par un service après vente qualifié en utilisant que de pièces détachées identiques. Ce fait garantie la sécurité de la machine.

## 2.7. FACTEURS DE RISQUES RÉSIDUELS

 Même en utilisant la machine de la manière adéquate, il n'est pas possible éliminer tous les facteurs de risque résiduels. Les risques suivants, peuvent apparaître en relation avec la construction et dessin de l'outil:

- Dommages aux poumons si vous n'utilisez pas un masque anti poussière efficace.
- Des dommages aux oreilles si vous n'utilisez pas de protection auditive efficace.
- Des problèmes de santé dus aux vibrations produites par la machine si elle est utilisée pendant une période de temps plus longue que recommandée, si la machine n'est pas manipulée correctement ou, la machine n'est pas bien entretenue.

 **ATTENTION!** Cette machine génère un champ électromagnétique en fonctionnement. Ce champ peut dans certaines circonstances perturber le fonctionnement d'implants médicaux actifs ou passifs. Pour réduire le risque de blessures graves ou mortelles, les personnes portant des implants médicaux doivent consulter leur médecin et le fabricant de l'implant avant d'utiliser cette machine.

### 3. ÉTIQUETTES D'AVERTISSEMENT

Les icônes dans les étiquettes d'avertissement qui sont sur la machine et / ou dans le manuel sont là pour indiquer l'information nécessaire pour une utilisation sécurisée de cette machine.



Attention danger!



Lire attentivement ce manuel avant de mettre en marche la machine.



Lunettes de sécurité. Protection des oreilles.



Masque.



Attention!: Danger de projection de matériaux.



Prenez soin de ne pas projeter des matériaux aux personnes proches de vous.



N'introduisez pas vos mains ni autre partie du corps para la trémie d'alimentation ou bouche d'expulsion.



Ne pas utiliser la machine en cas d'intempéries. Ne pas exposer la machine à la pluie.

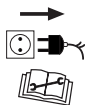

Débranchez la machine avant de faire n'importe quelle opération sur la machine ou si le câble ou la prise sont abimés.



Risque de choc électrique.

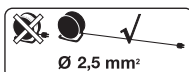

Utilisez des prolongateurs avec une section minimale de 2,5 mm<sup>2</sup>, pas plus de 25 m. et complètement déroulé.



Débarrassez-vous de votre appareil de façon écologique. On ne doit pas nous débarrasser des nos machines avec des déchets domestiques



Class de protection II



Conforme directives CE



Niveau de puissance sonore garantie Lw, dB (A)

### 4. SYMBOLES SUR LA MACHINE

Pour garantir une utilisation et entretien sécurisé de cette machine il y a des symboles sur la machine.



Réglage de la vitesse du moteur.

## 5. CONNAITRE VOTRE MACHINE

### 5.1. CONDITIONS D'UTILISATION

**⚠** Utilisez cette machine pour souffler des feuilles ou matériaux légers (papiers, plastiques...) du sol et les grouper dans une zone. Ne pas utiliser le souffleur à d'autres fins non prévues. Par exemple: Ne pas utiliser cette machine pour souffler des personnes ou animaux, pour sécher des objets ou attiser du feu. Ne pas l'utiliser non plus pour bouger des pierres ou objets coupants. L'utilisation du souffleur pour des opérations différentes à celles prévues, peut donner lieu à des situations dangereuses.

Cette machine est pour un usage extérieur, dans ambiances sèches et à des températures entre 5°C et 45°C.

Rappelez-vous que l'utilisateur est responsable des accidents et dommages provoqués à lui même, à des tiers et aux objets. Le fabricant ne serait pas tenu responsable des blessures et dommages provoqués par une mauvaise ou incorrecte utilisation de cette machine.

### 5.2. DESCRIPTION DETAILLEE DU PRODUIT

1. Poignée
2. Interrupteur ON / OFF
3. Cordon d'alimentation
4. Bouche d'air avant
5. Bouche d'air arrière
6. Crochet de câble

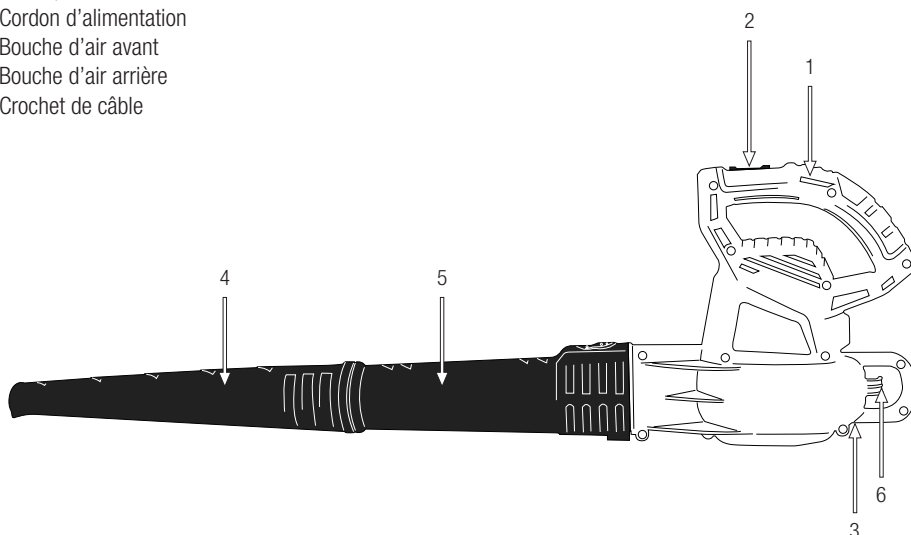

Les images et les dessins figurant dans ce manuel sont purement représentatif et peuvent ne pas répondre avec le produit réel.

**5.3. SPECIFICITES**

Description	Souffleur
Marque	Garland
Modèle	GAS 301 E-V20
Moteur	Électrique
Tension (V)	230-240
Fréquence (Hz)	50
Puissance (W)	3.000
Vitesse du moteur (min <sup>-1</sup> )	13.500
Volume d'air (m <sup>3</sup> /min)	10
Class de protection <input type="checkbox"/>	II
Degré de protection	IPX0
Niveau de pression sonore LpA (dB(A))	81,7
Niveau de pression sonore moyenne Lw(dB(A))	96,06
Niveau de pression sonore garantie Lw(dB(A))	99
Niveau de vibration (m/s <sup>2</sup> )	5,062
Poids à sec (kg)	1,8

Les spécificités peuvent être modifiées sans préavis.

## 6. INDICATIONS POUR LA MISE EN SERVICE

### 6.1. LISTE DES ELEMENTS

Cette machine inclue les éléments suivants que vous trouverez dans la boîte:

- Tube de soufflage (x2)
- Machine.
- Manuel d'instructions.

Sortir délicatement les éléments de la boîte et assurez-vous que tous les éléments de la liste sont dans le carton.

Inspectez soigneusement le produit pour s'assurer qu'il n'y a pas d'éléments abîmés. Si des pièces sont abîmées ou manque, n'utilisez pas la machine jusqu'à que le défaut soit réparé ou ait toutes les pièces. Une utilisation de cette machine en mauvais état, peut provoquer des chocs électriques, feu ou des dommages personnels.

### 6.2. MONTAGE

#### 6.2.1. INSTALLATION SOUFFLEUR

Fixez les deux tubes en plastique, puis insérez-les dans la machine comme indiqué sur le dessin.

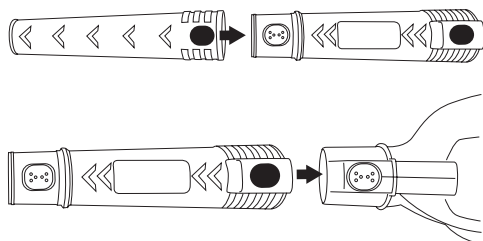

### 6.3. MISE EN MARCHÉ

**⚠ ATTENTION :** La machine ne fonctionne pas si elle n'est pas entièrement assemblée.

#### 6.3.1 POINTS A VERIFIER AVANT LA MISE EN MARCHÉ

La tension et le courant doivent correspondre aux indications de la plaque de spécifications. Avant de commencer le travail, vérifiez que la machine marche correctement et son fonctionnement est sécurisé.

N'utilisez pas cette machine s'elle est abîmée ou pas bien réglée.

**⚠** Utilisez cette machine que pour les utilisations pour lesquels elle a été conçue. Tout autre usage pourrait être dangereux, provoquant des dommages sur la machine, l'utilisateur, tiers, animaux ou choses qui sont aux alentours.

Assurez-vous que la machine est correctement monté avec ses deux tubes et le sac.

Vérifiez:

- La machine, recherche des pièces desserrées (câble, écrous, etc.) et endommagées.
- Serrez, réparez ou remplacez tout ce qui est nécessaire avant d'utiliser la machine.

#### 6.3.2. FIXATION DU PROLONGATEUR DU CÂBLE

Utilisez seulement des prolongateurs de câble homologués pour une utilisation extérieure. La section du câble doit être de 2,5 mm<sup>2</sup> au moins, le câble doit avoir une longueur maximale de 25 m et être complètement déroulé avant de commencer le travail.

Fixez la connexion de la machine au prolongateur du câble en l'insérant dans le crochet du châssis.

Vérifiez que la base de connexion et le câble de prolongation sont en parfait état et que accomplissent la normative et exigences nécessaires pour cette machine.

Placez le câble prolongateur de façon à se qu'il ne s'engage pas entre les branches ou obstacles. Le câble prolongateur doit toujours être derrière l'utilisateur, et non dans l'aire de travail.

### 6.3.3. MISE EN MARCHÉ ET STOP

Placez l'interrupteur en position 1 pour démarrer la machine.

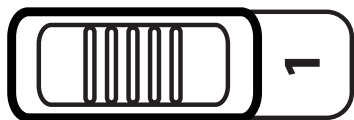

Placer l'interrupteur en position 0 pour arrêter la machine («OFF»).

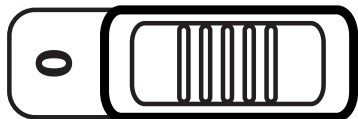

### 6.3.4. POINTS DE VERIFICATION APRES LA MISE EN MARCHÉ

Il est important de faire attention aux possibles pièces lâches ou la température de la machine. Si vous détectez quelque chose de bizarre dans la machine, arrêtez la immédiatement et vérifiez-la. Dans le cas d'un problème ou chose bizarre, emmenez la machine au Service Technique pour l'entretien.

## 7. UTILISATION DE LA MACHINE

**!** Utilisez cette machine que pour les utilisations pour lesquels elle a été conçue. L'utilisation de ce souffleur pour d'autre fin est dangereuse et peut provoquer de dommages à l'utilisateur et/ou à la machine.

Travaillez uniquement à la lumière du jour ou dans une lumière artificielle de bonne qualité. N'utilisez pas la machine pendant la nuit, avec brouillard ou avec une visibilité réduite qui ne vous permet pas de voir avec clarté l'aire de travail.

Limitez le temps d'utilisation de cette machine à 10 minutes et reposez-vous entre 10 et 20 minutes entre chaque session.

Évitez de faire fonctionner la machine lorsque le sol est humide lorsque c'est possible. Il est nécessaire de faire très attention si la machine est utilisée juste après une averse car le sol pourrait glisser.

Si vous glissez ou perdez votre équilibre ou chutez, lâchez immédiatement l'interrupteur On/Off.

Ne pas utiliser cette machine si vous êtes fatigué, malade, après avoir pris des médicaments, des stupéfiants ou de l'alcool.

Le manque de sommeil et la fatigue peuvent causer des accidents ou des dommages.

Ne pas exposer la machine à la pluie ou à des conditions d'humidité. L'eau qui entre dans la machine augmentera le risque de choc électrique.

**!** Ne pas compter uniquement sur les dispositifs de sécurité de cette machine.



Prêtez attention à l'éventuel relâchement ou à une surchauffe des pièces de la machine. Si vous détectez des anomalies arrêtez immédiatement la machine et vérifiez-la soigneusement. En cas d'échec emmenez la machine au service technique pour réparation. En tout cas, vous ne devez pas continuer à travailler si vous remarquez que l'opération n'est pas correcte.

N'oubliez pas de toujours utiliser la machine avec vos mains propres et exemptes de carburant ou d'huile.

Nettoyer la zone de travail et éliminer tous les obstacles qui pourraient entraîner des accidents.

Vérifier la zone de travail et supprimer tous les éléments qui peuvent être expulsés violemment pendant l'opération.

Ne permettez à personne d'entrer dans le périmètre du travail. Ce périmètre de travail doit être de 15 mètres et est une zone dangereuse.

N'utilisez jamais, cette machine si vous êtes sur une échelle, un arbre ou n'importe quel lieu instable. Il est nécessaire d'arrêter le moteur lorsque la machine est déplacée sur différentes zones de travail.

Ne laissez jamais cette machine sans surveillance.

N'utilisez que des accessoires recommandés par notre marque, vu que son utilisation peut provoquer de sérieux endommagements à l'utilisateur, aux personnes à proximité de la machine et à la machine.

Suivez toujours les règles de sécurité indiquées sur ce manuel.

### **7.1. FIXATION DE LA MACHINE ET GUIDAGE**

Tenez le souffleur avec la poignée dans votre main droite comme indiqué sur la figure.



### **7.2. TRAVAILLER AVEC LE SOUFFLEUR**

Suivez toujours les indications de sécurité fournis dans ce manuel.

Démarrez le souffleur placez-le sur votre dos et dirigez le flux d'air vers les feuilles ou matériaux à pousser. Grâce au flux d'air, regroupez les éléments dans un lieu de ramassage, de préférence un coin fermé par deux murs.

### **7.3. FIN DE L'UTILISATION**

Lorsque vous finissez d'utiliser la machine:

1. Débranchez l'alimentation de la machine en plaçant l'interrupteur sur la position «OFF».
2. Débranchez la machine.
3. Nettoyez le matériau restant des tubes

## **8. ENTRETIEN ET SOIN**

Effectuez des inspections périodiques à la machine, à fin d'assurer un bon fonctionnement de la machine. Pour un fonctionnement complet on vous recommande d'amener la machine au SAV.

 Ne jamais faire des ajustements dans la machine si elle est en marche. Effectuer tout l'entretien de la machine lorsque est fixé sur une surface plate et claire.

 Ayez toujours la machine débranché lors des tâches d'entretien.

 Lire attentivement ce manuel avant de mettre en marche la machine.

Garder la machine propre, en particulier les fenêtres de ventilation du moteur.

Toujours utiliser des pièces détachées adéquates, a fin d'obtenir un rendement approprié du produit et éviter des dommages et risques à la machine et à l'utilisateur. L'utilisation des pièces détachées, non originales, peuvent provoquer risque d'accident, dommages personnels et rupture de la machine.

 Si vous enlevez les dispositifs de sécurité, faites un mauvais entretien, substituez le guide et / ou la chaîne avec des pièces détachées non originales peuvent provoquer des risques d'accident, dommages personnels et rupture de la machine.

## **8.1. ENTRETIEN APRÈS UTILISATION**

Réalisez les suivantes opérations d'entretien et soin quand vous terminez de travailler avec la machine pour vous assurez le bon fonctionnement de cette machine dans le futur.

### **8.1.1. VERIFICATION GENERAL**

Vérifiez l'état du câble électrique en cherchant des signes d'endommagements ou coupures.

### **8.1.2. NETTOYAGE**

Ayez toujours la machine déconnectée lors des tâches d'entretien.

Attention!: Nettoyez l'application après de son usage. Ne faire pas un nettoyage adéquat peut provoquer des dommages dans la machine et produire un mauvais fonctionnement. Toujours nettoyer après le travail.

N'utilisez pas d'eau pour nettoyer le moteur. Le moteur électrique pourrait s'abîmer.

Nettoyez le châssis de votre machine avec un chiffon humidifié avec de l'eau. Ne jamais utiliser de gazoline, dissolvants, détergents, eau ou n'importe quel liquide pour le nettoyage de la machine

### **8.1.3. CONTRÔLE DU CÂBLE ÉLECTRIQUE**

Vérifiez la prise et le câble en cherchant des dommages et symptômes de vieillissement.

Si vous découvrez des endommagements, envoyer votre machine à un Service Technique. Ne jamais utiliser cette machine avec le câble abîmé.

### **8.1.4. CONDUITS D'AÉRATION DU MOTEUR**

Éliminer la saleté des conduits d'aération, pour ne pas abîmer le moteur et pour éviter un possible incendie.

## 9. RÉOLUTION DES PANNES

Selon les symptômes que vous observez il est possible de détecter la cause probable et résoudre le problème.

Probleme	Cause	Action
Le moteur ne démarre pas	La machine n'est pas branchée	Branchez la machine à la prise
	Câble abîmé	Allez au SAV. Jamais utiliser du scotch pour réparer le câble.
	La machine n'est pas bien assemblée	Montez le tube et le sac
	Interrupteur abîmé	Allez au SAV
La machine ne souffle pas	Le levier de la machine est en position OFF	Placez le levier en position de soufflage
	Ventilateur obstrué	Retirer le tube et nettoyer le ventilateur.
	Tubes bouchés	Nettoyer les tubes

Dans le cas où vous ne pouvez pas résoudre le problème avec ce tableau, emmenez votre machine au service après-vente.

Pour localiser le service après-vente le plus proche dans votre région, contactez votre point de vente.

## 10. TRANSPORT

Avant de transporter la machine, débranchez-la.  
Toujours transportez la machine avec le moteur arrêté.

Toujours transportez la machine avec le moteur arrêté  
et par la poignée.

Si vous allez transporter la machine par véhicule,  
fixez-la fermement pour quelle ne glisse ou bascule  
pas.

## 11. STOCKAGE

Assurez-vous que la machine reste hors de portée  
des enfants. Stockez les outils électriques inactifs  
dans un lieu non accessible aux enfants et sûre de  
façon à ne mette pas en péril des personnes. Le  
taille-haie hors utilisation doit être stocké nettoyé, sur  
une surface plate. Stockez la machine dans un lieu où  
les températures ne soit pas inférieure à 0°C et pas  
supérieure à 45°C.

Avant de stocker la machine suivez les points du  
chapitre d'entretien.

Débranchez la prise de courant avant de stocker la  
machine.

La machine, doit être rangée dans un endroit propre,  
sur une surface plane.

## 12. RECYCLAGE

Débarressez-vous de votre appareil de  
façon écologique. On ne doit pas se  
débarasser de nos machines avec des  
déchets domestiques. Les composants en  
plastique et métal peuvent être reclassés selon leur  
nature et recyclés.



Les matériels utilisés pour l'emballage de  
cette machine sont recyclables. S'il vous  
plaît, ne jetez pas les emballages avec les  
déchets domestiques. Jetez ces emballages dans un  
lieu officiel de recyclage.



## 13. GARANTIE

### 13.1. PÉRIODE DE GARANTIE

- La période de garantie (Loi 1999/44 CE) conformément aux termes décrits ci-dessous est de 2 ans à compter de la date d'achat, en ce qui concerne les pièces et la main d'œuvre, contre les défauts de fabrication et de matériel.

### 13.2. EXCLUSIONS

La garantie Garland ne couvre pas :

- L'usure naturelle due à l'utilisation.
- Mauvais usage, utilisation inappropriée de la machine. Dommages provoqués par une intervention réalisée par du personnel non autorisé par Garland ou utilisation de pièces de rechanges pas d'origines.

### 13.3. TERRITOIRE

- La garantie Garland assure une couverture de service sur tout le territoire national.

### 13.4. EN CAS D'INCIDENT

- La garantie doit être correctement remplie contenant toutes les données requises et accompagnée d'une facture ou ticket d'achat de l'établissement du vendeur.

#### **ATTENTION!**

AFIN DE GARANTIR UN FONCTIONNEMENT ET UNE SÉCURITÉ MAXIMALE, NOUS VOUS PRIONS DE LIRE ATTENTIVEMENT LE MANUEL D'INSTRUCTIONS AVANT L'UTILISATION DE CETTE MACHINE.

## DECLARATION DE CONFORMITE (CE)

Le signataire ci-dessous, Juan Palacios, autorisé par Productos McLand S.L., dont l'adresse est C/ La Fragua 22, 28933, Mostoles, España, déclare que les machines Garland modèles Gas 301E-V20 avec numéro de série de l'année 2020 en avant (l'année de fabrication est clairement indiqué sur la plaque d'identification de la machine suivi du numéro de série) et dont la fonction est "Engin à moteur destiné à enlever les feuilles mortes et d'autres matériaux dans les espaces verts, les sentiers, les rues, etc., au moyen d'un courant d'air à grande vitesse.", respectent toutes les conditions de la Directive 2006/42/CE du Parlement européen et du Conseil du 17 mai 2006 relative aux machines et modifiant la directive 95/16/CE

Ces machines respectent aussi les conditions des directives communautaires suivantes:

- DIRECTIVE 2014/30/UE DU PARLEMENT EUROPEEN ET DU CONSEIL du 26 février 2014 relative à l'harmonisation des législations des États membres concernant la compatibilité électromagnétique (refonte)
- Directive 2000/14/CE du Parlement européen et du Conseil du 8 mai 2000 concernant le rapprochement des législations des États membres relatives aux émissions sonores dans l'environnement des matériels destinés à être utilisés à l'extérieur des bâtiments
- DIRECTIVE 2014/35/UE DU PARLEMENT EUROPEEN ET DU CONSEIL du 26 février 2014 relative à l'harmonisation des législations des États membres concernant la mise à disposition sur le marché du matériel électrique destiné à être employé dans certaines limites de tension
- Norme harmonisée: IEC 60335-1:2012+A11+A13, EN 50636-2-100:2014, EN55014-1:2017; EN 55014-2:2015, EN IEC 61000-3-3:2013+A1

Puissance maximale (kW) = 3,0

Niveau de puissance acoustique mesuré dB(A)  $L_{WA}$  = 96,06

Niveau de puissance acoustique garanti dB(A) (K= 3) = 99



Juan Palacios  
Chef Produits  
Mostoles 14/09/2020



## ÍNDICE

1.	Introduzione	56
2.	Norme e misure di sicurezza	57
3.	Segnali di avvertenza	62
4.	Simboli posti sulla macchina	62
5.	Descrizione della macchina	63
6.	Istruzioni per la messa in moto	65
7.	Utilizzo della macchina	66
8.	Manutenzione e assistenza	67
9.	Localizzazione e identificazione dei guasti	69
10.	Trasporto	70
11.	Magazzinaggio	70
12.	Informazioni sullo smaltimento e il riciclaggio dell'attrezzatura	70
13.	Condizioni di garanzia	71
	Dichiarazione di conformità	72

TRADUZIONE DELLE ISTRUZIONI ORIGINALI

Ref.:GASGAS409XEV20M0920V1

DATA DI PUBBLICAZIONE: 11/09/2020

DATA DI REVISIONE: 12/09/2020

## 1. INTRODUZIONE

Vi ringraziamo per l'acquisto di questa macchina Garland. Siamo sicuri che apprezzerete la qualità e le prestazioni della macchina, che vi renderà agevole il lavoro per un lungo periodo di tempo. La presente macchina dispone della più completa e professionale rete di assistenza tecnica a cui rivolgersi per la manutenzione, la risoluzione dei problemi, e per l'acquisto dei pezzi di ricambio e / o degli accessori.



**ATTENZIONE! Prestate molta attenzione a tutte le istruzioni e avvertenze di sicurezza.**

La mancata osservazione delle norme qui di seguito elencate può provocare - come conseguenza - scossa elettrica, incendio e/o serio infortunio. Prima di utilizzare la macchina si prega di leggere attentamente le istruzioni del presente manuale riferite alle corrette modalità di messa in moto in sicurezza.

**⚠ Utilizzare questa macchina per il soffiaggio di foglie, o per il soffiaggio materiali leggeri (carta, plastica, ..) dal suolo o per raggrupparli in una certa zona.** Non utilizzare la macchina per altri scopi non previsti. Ad esempio: Non usare la macchina per soffiare verso persone o animali, verso oggetti pericolosi o per alimentare il fuoco. Non utilizzare la macchina per spostare pietre o oggetti appuntiti. L'utilizzo di questa macchina per le operazioni diverse da quelle previste può portare a situazioni pericolose.

**⚠ Per evitare un uso improprio della macchina, prima del primo utilizzo leggete attentamente le istruzioni del manuale.** Tutte le informazioni contenute in esso sono rilevanti per la vostra sicurezza personale e di quella delle persone, animali o cose presenti nelle vicinanze. Per qualsiasi chiarimento riguardante le informazioni contenute in questo manuale vi preghiamo di rivolgervi ad un professionista o di andare dal punto vendita presso il quale avete



acquistato la macchina.

 Conservate tutte le avvertenze e le istruzioni per vostra referenza futura. Se in futuro pensate di vendere la macchina, al nuovo proprietario non dimenticate di consegnare anche il manuale.

Il termine “macchina” che compare nelle avvertenze si riferisce al presente macchina collegata alla rete.

L'espressione “Interruttore in posizione Aperto” che compare nelle istruzioni significa che la macchina spenta, mentre l'espressione “Interruttore in posizione Chiuso” significa che la macchina è collegata/accessa.

Ricordate che l'utente è responsabile per incidenti e danni a se stesso, a terzi e cose. In caso di incidenti e danni personali, a terzi o cose le responsabilità ricadono sull'utilizzatore. Il fabbricante non sarà ritenuto in alcun modo responsabile di eventuali danni causati da abuso o uso improprio della macchina.

## 2. NORME E MISURE DI SICUREZZA

Per evitare un uso improprio della macchina, prima del primo utilizzo leggete attentamente le istruzioni del manuale. Tutte le informazioni contenute in esso sono rilevanti per la vostra sicurezza personale e di quella delle persone, animali o cose presenti nelle vicinanze. Per qualsiasi chiarimento riguardante le informazioni contenute in questo manuale vi preghiamo di rivolgervi ad un professionista o di andare dal punto vendita presso il quale avete acquistato la macchina.

Il seguente elenco di pericoli e precauzioni include le situazioni più probabili che si possono verificare nell'uso di questa macchina. Se siete in una situazione non descritta in questo manuale è necessario il buon

senso, cercando di far funzionare la macchina nella maniera più sicura possibile o, se vedete pericolo, non utilizzare la macchina.

### 2.1. UTILIZZATORI

La presente macchina è stata progettata per essere utilizzata da persone adulte, le quali hanno letto e ben compreso ogni istruzione. Questa macchina non può essere utilizzato da persone (compresi i bambini) con ridotte capacità fisiche, psicologiche o mentali, o mancanza di esperienza o di conoscenza.

 **Attenzione! Non permettere mai che persone minori di età utilizzino questa macchina.**

 **Attenzione! Non permettere mai a persone che non hanno ben compreso le istruzioni l'utilizzo di questa macchina.**

Prima dell'utilizzo cercate di familiarizzare con la macchina, assicurandovi di conoscere esattamente dove si trovano i comandi, i dispositivi di sicurezza e il modo in cui vanno utilizzati.

Se siete un utente inesperto, vi raccomandiamo di eseguire compiti semplici e, se possibile, sotto la supervisione da una persona esperta.

 **Attenzione! Prestate la macchina solamente a persone che hanno familiarità con questo tipo di macchina e che sanno come utilizzarlo. All'utilizzatore prestate sempre, assieme alla macchina, il manuale d'istruzioni in modo che lo possa leggere attentamente e ben comprendere. La macchina risulta pericolosa nelle mani di utenti inesperti.**

## 2.2. SICUREZZA PERSONALE

Siate vigili, fate attenzione a ciò che state facendo e usate sempre il buon senso durante l'utilizzo.

**Evitate un avvio accidentale della macchina.**

Assicuratevi che l'interruttore sia in posizione "aperto" prima di collegare alla rete. Evitate trasportare elettrodomestici con il dito posto sull'interruttore o con l'interruttore in posizione "chiuso" può compromettere la vostra sicurezza e causare incidenti.

**Non utilizzare questa macchina mentre stanco o sotto l'effetto di droghe, alcol o farmaci.** Un attimo di distrazione durante la guida di questa macchina può causare gravi lesioni personali.

Non utilizzare la macchina se qualche componente è danneggiato.

Non utilizzare mai la macchina con protezioni difettose, o senza dispositivi di sicurezza.

**Mantenete sempre un appoggio appropriato dei piedi e fate funzionare la macchina solo quando vi trovate in piedi su di una superficie fissa, piana e sicura.** Superfici scivolose o instabili possono causare la perdita di equilibrio o del controllo della macchina.

Tenere sempre in mano la motosega con la mano destra sulla maniglia posteriore e la mano sinistra sulla maniglia frontale. Tenere la motosega con le mani invertite aumenta il rischio di di lesioni personali e pertanto è vietato.



Fate attenzione a non mettere le dita o qualsiasi altra parte del corpo dentro o vicino all'area di aspirazione o al tubo del ventilatore della macchina.



Se la macchina vibra in modo anomalo spegnere il motore e controllare la macchina ricercando possibili cause e l'eventuale riparazione. Se non si trova la causa portare la macchina al servizio tecnico.

Conservate gli utensili fuori dalla portata dei bambini.

### 2.2.1. VESTITI DE LAVORO E ATTREZZATURA DI SICUREZZA

Vestite correttamente. Non indossate abiti sciolti o gioielli. Mantenete i vostri capelli, i vostri abiti e i guanti lontano dalle parti mobili della macchina. Vestiti sciolti, gioielli o capelli lunghi rischiano di impigliarsi all'interno delle parti in movimento della macchina.

Vietato utilizzare la macchina a piedi nudi o con sandali.

Per ridurre il rischio sarà necessario prendere in considerazione queste raccomandazioni:



Protezione degli occhi.



Protezioni per l'udito.



Maschera.

L'uso di vestiti e dispositivi di sicurezza idonei ridurrà il rischio di infortuni alla vostra persona.



**⚠** Il rumore prodotto da questa macchina può danneggiare l'udito. Usate quindi apposite protezioni dell'udito per le orecchie. Se si lavora regolarmente con la macchina, recatevi con regolarità in visita da un medico per controllare lo stato del vostro udito.

**⚠** Attenzione: Quando indossate le protezioni per l'udito prestate maggiore attenzione ai segnali visivi,

dato che la vostra capacità di udire risulterà più debole.

Si consiglia di portare:

- Strumenti.
- La marcatura del nastro per l'area di lavoro.
- Cellulare (Per l'uso in caso di emergenza).

### **2.3. SICUREZZA NELL'AREA LAVORO**



Vietato utilizzare la macchina in atmosfere esplosive e in presenza di liquidi infiammabili, gas e polveri.

Le macchine elettriche producono scintille che rischiano di infiammare la polvere o i gas.

Quando si lavora su vie, strade o aree vicino a questo tipo di zone, assicurarsi che non si metta in pericolo la circolazione attraverso oggetti spinti dall'aria dal ventilatore.



L'area attorno alla macchina - in un raggio di 15 metri dal punto in cui si sta lavorando - va considerata zona di rischio, nella quale pertanto non dovrà esser consentito l'accesso a nessuno mentre la macchina è in funzione (Zona di sicurezza). Laddove necessario, utilizzate corde e segnali di avvertimento in modo da segnalare la zona di sicurezza.

Tenersi lontano dalla portata di bambini e di persone estranee durante l'utilizzo. Eventuali distrazioni estranei possono comportare la perdita di controllo. Controllate che nell'area di lavoro non entrino bambini, o animali.

Nel caso in cui il lavoro debba essere eseguito contemporaneamente da due o più persone, prima

verificate sempre la presenza e la posizione degli altri operatori in modo da mantenere una distanza sufficiente tra ogni persona e tale da garantire la sicurezza.

E' vietato usare questa macchina in una zona in cui siano presenti altre persone che non indossino indumenti di protezione, stivali, guanti da lavoro e occhiali di sicurezza.

Vietato utilizzare la macchina di notte, in caso di nebbia o in condizioni di visibilità ridotta tali per cui non si può vedere chiaramente l'area di lavoro.

Mantenete l'area di lavoro pulita e lavorate con una buona illuminazione. Le aree in disordine e scarsamente illuminate possono provocare incidenti.

### **2.4. SICUREZZA ELETTRICA**

Questa macchina può essere collegata solo ad una corrente alternata di 230V/50Hz.



Non esporre l'apparecchio alla pioggia o all'umidità. L'acqua tra di loro aumenta il rischio di scosse elettriche.

Mai tagliare il cavo. Vi è rischio di scossa elettrica e di danni alla macchina.

La spina elettrica della macchina deve potersi collegare alla presa di corrente. Non cambiate la spina per nessun motivo. Spine e prese conformi ridurranno il rischio di scossa elettrica.

Evitate il contatto del corpo con superfici messe a terra come tubi, radiatori, fornelli elettrici e frigoriferi. Vi è un aumento del rischio di scosse elettriche se il vostro corpo è posto a terra.

E' severamente vietato toccare le prese o i cavi elettrici con le mani bagnate.

Non abusate del cavo. Non utilizzare il cavo per il trasporto, il sollevamento o lo scollegamento dell'unità. Tenete il cavo lontano dal calore, dall'olio, da bordi taglienti o parti mobili. I cavi danneggiati o aggrovigliati aumentano il rischio di scossa elettrica.

Non utilizzare l'elettrotensile con il cavo o la spina danneggiati. Prima del collegamento, verificate che la spina e il cavo non presentino danni. Se ravvisate qualche danno, portate la macchina a riparazione presso un servizio tecnico autorizzato. Se il cavo risulta danneggiato o rotto, scollegatelo immediatamente. I cavi danneggiati o aggrovigliati aumentano il rischio di scossa elettrica.

Maneggiate la macchina mediante l'impugnatura, con la macchina spenta e a distanza di sicurezza dalle parti del corpo.

La sostituzione della spina o del cavo di alimentazione deve sempre essere effettuata dal fabbricante o dal suo personale di servizio tecnico.

Si raccomanda di collegare la macchina ad un dispositivo di corrente residua la cui corrente di scarico non sia superiore ai 30mA. Per un corretto funzionamento del dispositivo, tale verifica va sempre effettuata prima di ogni utilizzo.

Non usate mai una presa o un cavo di prolunga danneggiato che non soddisfano le normative o i requisiti di questa unità.

Quando si utilizza un cavo di prolunga, assicuratevi di avere una sezione minima di 2,5 mm<sup>2</sup>, di lunghezza inferiore ai 25 m, sempre completamente dipanato e che il cavo sia idoneo all'uso esterno. Utilizzando una prolunga adatta per l'impiego all'esterno si riduce il rischio di scossa elettrica.

Disponete la prolunga in maniera tale da non farlo impigliare sui rami o altri ostacoli e in un modo che non attraversi la zona di lavoro. Il cavo di prolunga deve trovarsi sempre alle spalle dell'operatore.

Tenere sempre il cavo di prolunga sul gancio che esiste nella macchina.

Non utilizzare la macchina se l'interruttore di accensione non funziona correttamente. Qualsiasi macchina elettrica non più controllabile con l'interruttore risulta pericolosa e va assolutamente riparata.

Scollegate sempre la spina dalla presa prima di intervenire sulla macchina, e maneggiate solo quando è scollegata.

## **2.5. USO E MANUTENZIONE DELLA MACCHINA**

Usare questa macchina, gli accessori, gli attrezzi etc. in base a queste istruzioni e nella maniera prevista, tenendo in considerazione le condizioni di lavoro e il lavoro da svolgere. L'utilizzo della macchina per applicazioni diverse da quelle previste può provocare una situazione di pericolo. Il fabbricante non sarà ritenuto in alcun modo responsabile di eventuali danni causati da abuso o uso improprio della macchina.

Verificate che tutti i componenti di sicurezza siano installati e risultino in buone condizioni.

Ricordate che l'utente è responsabile per incidenti e danni a se stesso, a terzi e cose. In caso di incidenti e danni personali, a terzi o cose le responsabilità ricadono sull'utilizzatore. Il fabbricante non sarà ritenuto in alcun modo responsabile di eventuali danni causati da abuso o uso improprio della macchina.

Non forzare la macchina. Utilizzatela bensì per

l'applicazione più appropriata. L'utilizzo corretto della macchina - basato sul tipo di lavoro da realizzare - vi permetterà di lavorare meglio e in maniera più sicura.

Non utilizzare la macchina se l'interruttore di accensione non funziona correttamente. Qualsiasi macchina non più controllabile con l'interruttore risulta pericolosa e va assolutamente riparata.

Mantenete l'unità in buono stato. Verificate che le parti mobili non risultino disallineate o bloccate, che non ci siano parti rotte o altre condizioni che possono influire negativamente sul funzionamento della macchina.

Se la macchina aspira un elemento strano durante il funzionamento arrestare, scollegare la macchina dalla rete elettrica ed esaminare prima di continuare. Se si notano segni di danneggiamento prendere la macchina per il servizio.

Mantenete le impugnature della macchina asciutte e pulite. Impugnature grasse o oleose risultano scivolose e possono causare la perdita di controllo dell'elettrotensile.

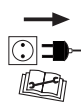

Spegnere e scollegare la macchina prima di effettuare qualsiasi regolazione, di sostituire pezzi di ricambio, pulizia della macchina, trasporto o stoccaggio dalla macchina. Tali

misure di sicurezza preventive riducono il rischio di avviamento accidentale della macchina.

Se l'apparato inizia a vibrare in maniera anomala spegnete la macchina, scollegatela dalla rete ed ispezionate l'unità per individuare la causa. Se non avete ancora individuato il problema, portate la macchina dal vostro servizio tecnico. Le vibrazioni sono sempre sintomo di un problema presente nella macchina.

In caso di pausa prolungata, scollegate la macchina dalla presa di alimentazione.

## **2.6. ASSISTENZA**

Si prega di far esaminare periodicamente il vostro elettrotensile presso un servizio di assistenza specializzato, impiegando unicamente pezzi di ricambio identici. Ciò garantirà la sicurezza del vostro attrezzo.

## **2.7 FATTORI DI RISCHIO RESIDUI**

 Anche quando la macchina viene utilizzata nel modo prescritto non è possibile eliminare tutti i fattori di rischio residui.

I seguenti rischi possono sorgere in relazione con la costruzione ed il design della macchina:

- Danni ai polmoni se non si utilizza una maschera antipolvere efficace.
- Lesioni all'udito se non si utilizza una protezione uditiva efficace.
- Problemi di salute in conseguenza alle vibrazioni della macchina se la stessa viene utilizzata per un tempo superiore a quello raccomandato o non si utilizza correttamente la macchina o la stessa non ha subito una corretta manutenzione

**AVVERTENZA!** Questa macchina genera un campo elettromagnetico durante il funzionamento. Questo campo può interferire, in alcuni casi, con impianti medici attivi o passivi. Per ridurre il rischio di lesioni gravi o letali, le persone con impianti medici devono consultare il proprio medico e il produttore dell'impianto prima di utilizzare questa macchina.

### 3. SEGNALI DI AVVERTENZA

Le etichette di avvertimento indicano le informazioni necessarie per l'utilizzo della macchina.



Attenzione pericolo!



Leggere il manuale, seguire le istruzioni e le avvertenze di sicurezza.



È necessario utilizzare protezione degli occhi. È necessario utilizzare protezione per l'udito.



Maschera.



Attenzione: pericolo di proiezione di materiali. Fare attenzione a non proiettare materiali verso le persone più vicine all'area di lavoro.



Non lasciate che le persone entrano nell'area di lavoro. Quest'area sarà di un diametro di 15 m. dal punto in cui si sta lavorando.



Prohibido introducir las manos u otra parte del cuerpo en el interior de la boca de alimentación o la boca de expulsión.



Non utilizzare la macchina sotto la pioggia o in condizioni di umidità.

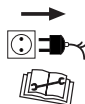

Staccare la macchina prima di eseguire qualsiasi intervento sulla macchina. Leggere il manuale di istruzioni prima di eseguire qualsiasi intervento sulla macchina.



Rischio di scossa elettrica.

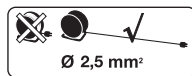

Utilizzare il cavo di prolunga con una sezione minima di 2,5 mm<sup>2</sup>, non più di 25 m. e sempre completamente svolto.



Smaltite il vostro apparecchio in maniera ecologica. E' vietato smaltire gli elettrodomestici insieme ai rifiuti domestici.



Classe di protezione II.



Conforme alle direttive CE.



Livello di potenza sonora garantito L<sub>w</sub>, dB (A).

### 4. SIMBOLI POSTI SULLA MACCHINA

Per garantire un uso sicuro e una manutenzione della macchina, valgono i seguenti simboli posti sulla macchina:



Regolazione della velocità del motore.

## 5. DESCRIZIONE DELLA MACCHINA

### 5.1. CONDIZIONI DI UTILIZZO

Utilizzare questa macchina per il soffiaggio di foglie o per il soffiaggio materiali leggeri (carta, plastica, ..) dal suolo o per raggrupparli in una certa zona. Non utilizzare la macchina per altri scopi non previsti. Ad esempio:

Non usare la macchina per soffiare verso persone o animali, verso oggetti pericolosi o per alimentare il fuoco.

Non utilizzare la macchina per spostare pietre o oggetti appuntiti.

L'uso di questa macchina per operazioni diverse da quelle previste può comportare situazioni di pericolo.

Utilizzare la macchina solo in ambienti esterni, secchi e con temperature comprese tra 5 ° C e 45 ° C.

Il produttore non è responsabile per i danni causati da un uso improprio o scorretto di questo utensile.

### 5.2. DESCRIZIONE DEL PRODOTTO

1. Maniglia
2. Interruttore ON / OFF
3. Cavo di alimentazione
4. Bocca d'aria anteriore
5. Bocca d'aria posteriore
6. Gancio per cavo

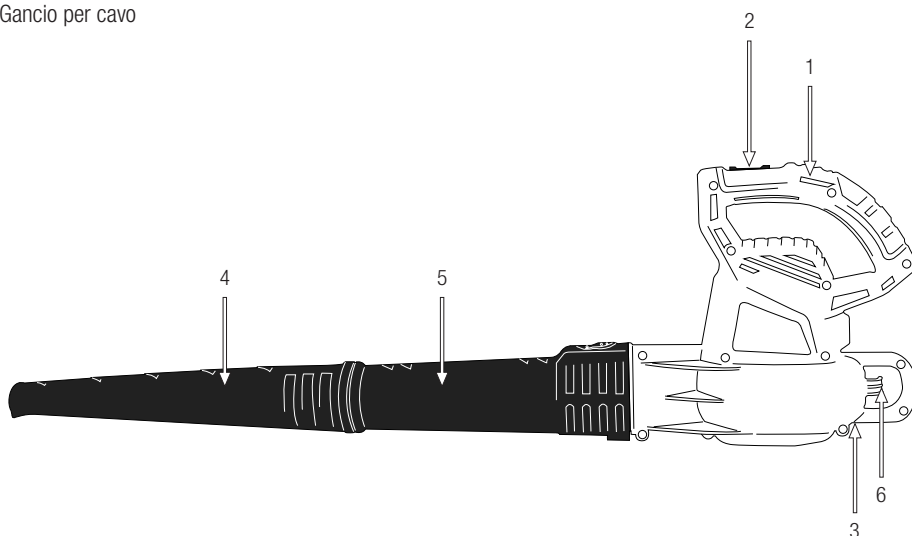

Le foto e i disegni riportati nel presente manuale sono puramente indicativi e potrebbero non corrispondere al prodotto reale.

**5.3. CARATTERISTICHE TECNICHE**

Descrizione	Sofiatto
Marca	Garland
Modello	GAS 301 E-V20
Motore	Elettrico
Voltaggio (V)	230-240
Frequenza (Hz)	50
Potenza (W)	3.000
Velocità del motore (min <sup>-1</sup> )	13.500
Volume d'aria (m <sup>3</sup> /min)	10
Classe di protezione <input type="checkbox"/>	II
Grado di protezione	IPX0
Livello de pressione sonora LpA (dB(A))	81,7
Livello di potenza sonora misurata Lw(dB(A))	96,06
Livello di potenza sonora garantito Lw(dB(A))	99
Livello de vibrazione (m/s <sup>2</sup> )	5,062
Peso (kg)	1,8

Le caratteristiche tecniche sono soggette a modifiche senza preavviso.



## 6. ISTRUZIONI PER LA MESSA IN MOTO

### 6.1. LISTA DE MATERIALES

La macchina include le seguenti parti, che potete trovare all'interno della scatola:

- Tubo di soffiaggio (x2)
- Macchina.
- Manuale.

Rimuovere con cautela tutti gli elementi presenti all'interno della scatola ed assicurarsi che tutte gli elementi elencati siano presenti.

Controllare il prodotto con attenzione per assicurarsi non vi siano componenti danneggiati. Se una qualsiasi parte risulta danneggiata o manca qualche componente, non utilizzare la macchina prima di aver risolto il problema. L'utilizzo della macchina in queste condizioni può causare scosse elettriche, incendi e / o lesioni gravi!

### 6.2. MONTAGGIO

#### 6.2.1. MONTAGGIO COME SOFFIATORE

Attaccare i due tubi di plastica e quindi inserirli nella macchina come mostrato nel disegno.

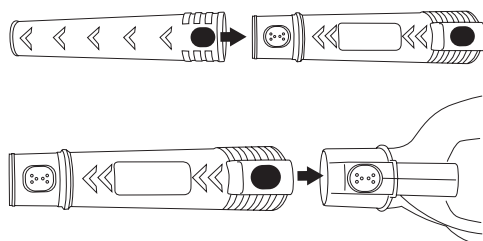

### 6.3. MESSA IN MOTO

**⚠** ATTENZIONE La macchina non funziona se non si è completamente assemblato.

#### 6.3.1. PUNTI DI VERIFICA PRIMA DELLA MESSA IN MOTO

La tensione e la corrente di alimentazione devono rispettare le indicazioni poste sulla targhetta delle caratteristiche.

Prima di iniziare il lavoro, controllate sempre che la macchina funzioni correttamente e in maniera sicura.

Vietato utilizzare la macchina se risulta danneggiata o non correttamente regolata.

**⚠** Utilizzate la macchina solo per gli scopi per i quali è stata progettata. L'uso di questa elettrosega per qualsiasi altro uso è pericoloso e può causare danni nei confronti dell'utilizzatore e / o della macchina.

Controllare:

- La macchina completamente e verificare che non vi siano parti allentate (viti, dadi, ecc.) o danni.
- Che la protezione sia correttamente montata sulla macchina.
- Che il testina non sia danneggiata.
- Fissare, riparare o sostituire tutto il necessario prima di utilizzare la macchina.

#### 6.3.2. TENERE IL CAVO PROLUNGA

Utilizzare solo prolunghe del cavo approvato per uso esterno. Il cavo deve essere di almeno 2,5 mm<sup>2</sup>, il cavo deve avere una lunghezza massima di 25 m ed essere completamente srotolato prima di iniziare il lavoro.

Impostare la connessione della macchina al cavo di prolunga inserendolo nel gancio di fissaggio della custodia.

Verificare che i collegamenti elettrici e la prolunga siano in buone condizioni, in conformità con le norme e i requisiti richiesti per questo tipo di macchina.

Disponete la prolunga in maniera tale da non farlo impigliare sui rami o altri ostacoli e in un modo che non attraversi la zona di lavoro. Il cavo di prolunga deve trovarsi sempre alle spalle dell'operatore.

### 6.3.3. AVVIO E ARRESTO

Spostare l'interruttore in posizione 1 per avviare la macchina.

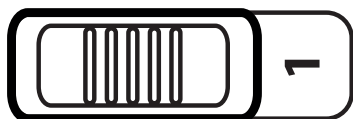

Spostare l'interruttore in posizione 0 per arrestare la macchina ("OFF").

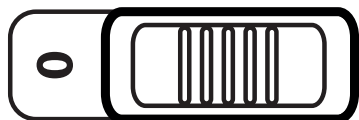

### 6.3.4. PUNTI DI VERIFICA PRIMA DELL' AVVIAMENTO

È importante prestare attenzione a eventuali parti sciolte e alla temperatura della macchina. Se notate un'anomalia nella macchina fermatevi subito per controllare attentamente. In caso di qualche anomalia o problema, prendere la macchina a riparazione dal servizio tecnico.

Mai continuare ad utilizzare la macchina se il funzionamento non sembra corretto.

**⚠** Non utilizzare la macchina se è danneggiata o non correttamente regolata.

## 7. UTILIZZO DELLA MACCHINA

**⚠** Utilizzate la macchina solo per gli scopi per i quali è stata progettata. L'uso di questa macchina per qualsiasi altro uso è pericoloso e può causare danni nei confronti dell'utilizzatore e / o della macchina.

Lavorare solamente alla luce del giorno o con una buona luce artificiale. Vietato utilizzare la macchina di notte, in caso di nebbia o in condizioni di visibilità ridotta tali per cui non si può vedere chiaramente l'area di lavoro.

Limitate l'uso continuativo dell'elettrodomestico ai 10 minuti; tra una sessione e l'altra di lavoro riposare per un periodo compreso tra i 10 ai 20 minuti.

Evitate di operare con la macchina quando il suolo risulta umido, laddove possibile. Prestate particolare attenzione nell'utilizzo della macchina dopo la pioggia, dal momento che il suolo risulterà scivoloso e voi stessi rischiate di cadere.

Se si scivola, si perde l'equilibrio o si cade immediatamente rilasciare l'interruttore. Non utilizzate la macchina se siete stanchi, malati, se state assumendo farmaci, droghe o alcol. La mancanza di riposo e la fatica possono causare incidenti o danni. Vietato esporre la macchina sotto la pioggia o in condizioni di umidità, l'acqua che entra all'interno della macchina aumenta il rischio di scossa elettrica.

**⚠** Non fate affidamento unicamente sui dispositivi di sicurezza della macchina.

È necessario prestare attenzione al possibile allentamento o surriscaldamento delle varie componenti. Se ravvisate qualche anomalia, arrestate immediatamente la macchina e ispezionatela attentamente. In caso di guasto portatela presso al vostro servizio di assistenza tecnica. Se riscontrate

che il funzionamento non sia corretto, allora non dovete proseguire con il lavoro per nessun motivo. Ricordate di usare sempre la macchina con le mani pulite e libera da carburante o di olio.

Pulite la zona di lavoro e rimuovete tutti gli ostacoli che possono essere causa di incidenti. Ispezionate l'area di lavoro in cui andrete a operare e togliete tutte le parti che rischiano di essere espulse violentemente nell'operazione.

Non permettere a nessuno di entrare nel campo di azione del lavoro. L'area di lavoro deve essere di 15 metri ed è una zona pericolosa.

Non usare mai una macchina se vi trovate sopra una scala, su di un albero o in qualsiasi altra posizione instabile.

E' sempre necessario spegnere il motore prima di trasportare la macchina tra le diverse aree di lavoro.

Non lasciate mai la macchina incustodita.

Mai utilizzare accessori nella macchina ad eccezione di quelli raccomandati dalla nostra azienda. Il loro uso potrebbe provocare gravi danni all'operatore, alle persone presenti in prossimità della macchina e alla macchina stessa.

Rispettate sempre le regole di sicurezza indicate dal presente manuale.

### **7.1. FISSAGGIO DELLA MACCHINA E GUIDA**

Tenere il soffiatore con la maniglia nella mano destra come mostrato in figura.



### **7.2. LAVORARE CON IL SOFFIATORE**

Seguire sempre le norme di sicurezza indicate nel presente manuale.

Accendere il soffiatore e dirigere il flusso d'aria verso le foglie o il materiale da spingere. Mediante il flusso d'aria raccogliere tutto il materiale in un luogo di raccolta, preferibilmente un angolo tra due pareti.

### **7.3. DOPO L'UTILIZZO**

1. Scollegare l'alimentazione alla macchina spostando l'interruttore in posizione "OFF".
2. Scollegare la macchina.
3. Pulire il materiale rimanente dai tubi.

## **8. MANUTENZIONE E ASSISTENZA**

Effettuate controlli periodici per assicurare un funzionamento efficace dell'elettrotensile. Per una manutenzione completa si consiglia di portare la macchina al vostro servizio di assistenza clienti.

 Non tentate mai di effettuare manutenzione sulla macchina mentre è in funzione. Effettuate tutte le operazioni di manutenzione della macchina, con la stessa posta su di una superficie piana e pulita.

 Eseguite sempre la manutenzione o il servizio di assistenza con la macchina scollegata dall'alimentazione di corrente.

 Seguire sempre le norme di sicurezza indicate nel presente manuale.

Tenere la macchina sempre pulita e in buone condizioni. Togliere la sporcizia dalle condutture di ventilazione, in modo da non danneggiare il motore ed evitare un possibile incendio.

Usate solo il ricambio adatto per la macchina in modo da ottenere un rendimento adeguato alla macchina. Questo ricambio è acquistabile presso i distributori ufficiali del prodotto. L'uso di altri ricambi può causare rischi, danni per l'utente, e alle persone intorno alla macchina.

 La rimozione dei dispositivi di sicurezza, una manutenzione impropria, la sostituzione della barra / o della catena con ricambi non originali può causare lesioni alla persona.

## **8.1. MANUTENZIONE E CURA DOPO L'USO**

Effettuate le seguenti operazioni di cura e manutenzione quando terminate di lavorare con la macchina, per garantire così il corretto funzionamento della macchina nei futuri utilizzi.

### **8.1.1. PULIZIA**

Prima di procedere con la pulizia dell'unità, scollegate la macchina dalla presa di corrente.

Attenzione: Pulite sempre la macchina dopo l'uso. Non eseguire una pulizia adeguata può causare danni alla macchina e ed essere causa di malfunzionamento. Se possibile, pulite subito dopo aver operato con la macchina.

E'vietato pulire la macchina con acqua: il motore elettrico rischia di essere danneggiato.

Pulire custodia della macchina con uno straccio inumidito in acqua. Nunca utilice gasolina, disolventes, detergentes, agua o cualquier otro líquido para limpiar la máquina.

### **8.1.2. CONTROLLO DEL CAVO ELETTRICO**

Controllare i cavi elettrici per eventuali danni o segni

di usura. Se si nota che il cavo è danneggiato, portare la vostra macchina a riparazione.

Non utilizzare l'apparecchio se il cavo è danneggiato.

### **8.1.3. CONDOTTI DI VENTILAZIONE DAL MOTORE**

Rimuovere lo sporco dalle aperture, in modo da non danneggiare il motore ed evitare un eventuale incendio.

## 9. LOCALIZZAZIONE E IDENTIFICAZIONE DEI GUASTI

A seconda dei sintomi riscontrati è possibile individuare la probabile causa e risolvere il problema:

Problema	Causa	Azione
Il motore non funziona	La macchina non è collegata alla rete elettrica	Collegate l'elettrodomestico alla rete elettrica
	Cavo danneggiato	Portate l'elettrodomestico a riparazione al servizio di assistenza
	Interruttore danneggiato	Portate l'elettrodomestico a riparazione al servizio di assistenza
	La macchina non è completamente montata	Montare il tubo e il sacco
La macchina non soffia	La leva della macchina è in posizione OFF	Collocare la leva della macchina in posizione soffiatore
	Ventilatore ostruito	Smontare il tubo e pulire il ventilatore
	Tubi ostruiti	Pulire i tubi

Se non è possibile risolvere il problema con questa immagine, prendere la macchina per il servizio.

Per individuare il servizio post-vendita più vicino a casa vostra, rivolgetevi al punto vendita in cui avete acquistato la macchina.

## 10. TRASPORTO

Prima di trasportare la macchina, scollegate sempre la spina dalla presa di corrente. Trasportate sempre la macchina con il motore spento.

Se si trasporta la macchina all'interno di un veicolo, fissatela saldamente per evitare scivolamenti o ribaltamenti della stessa.

## 11. MAGAZZINAGGIO

Conservate la macchina inutilizzata in un luogo sicuro e fuori dalla portata dei bambini, in modo da non mettere in pericolo nessuna persona. La macchina inutilizzata deve essere sempre tenuta pulita, e posta sopra una superficie piana. Conservate la macchina in un luogo dove la temperatura sia compresa tra gli 0°C e i 45°C.

Prima di riporre la macchina, eseguite sempre la manutenzione.

Scollegare la spina di alimentazione prima di riporre la pompa.

La macchina inutilizzata deve essere sempre tenuta pulita, e posta sopra una superficie piana.

## 12. INFORMAZIONI SULLO SMALTIMENTO E IL RICICLAGGIO DELL'ATTREZZATURA

Smaltite il vostro apparecchio in maniera ecologica. E' vietato smaltire gli elettrodomestici insieme ai rifiuti domestici. I componenti di plastica e metallo vanno differenziati secondo la loro natura e quindi riciclati.



I materiali utilizzati per il confezionamento/imballaggio di questa macchina possono essere riciclati. Si raccomanda di non gettare gli imballaggi tra la spazzatura domestica. Smaltite in un apposito centro di raccolta per i rifiuti.



## 13. CONDIZIONI DI GARANZIA

### 13.1. PERIODO DI GARANZIA

- Il periodo di garanzia (legge 1999/44 CE) secondo i termini descritto di seguito è di 2 anni dalla data acquisto di ricambi e manodopera, contro i difetti produzione e dei materiali.

### 13.2. ESCLUSIONI

Garland garanzia non copre:

- L'usura e rottura.
- L'abuso, negligenza, incurante funzionamento o mancanza di manutenzione.
- Difetti causati da uso improprio, danni perché attraverso le manipolazioni del personale non autorizzato Garland o uso di ricambi non originali.

### 13.3. TERRITORIO

- La garanzia Garland assicura copertura del servizio in tutto il paese.

### 13.4. IN CASO DI INCIDENTE

- La garanzia deve essere debitamente compilato con tutti i dati richiesti e accompagnato dalla fattura o acquisto di biglietti del venditore.

#### **AVVISO!**

PER GARANTIRE UN FUNZIONAMENTO DI  
MASSIMA SICUREZZA, SI PREGA DI LEGGERE IL  
LIBRO DI  
ISTRUZIONI PRIMA DELL'USO.

## DICHIARAZIONE DI CONFORMITÀ (CE)

Il sottoscritto, Juan Palacios, autorizzato da Productos McLand S.L., con sede in C/ La Fragua 22, 28933, Móstoles, España, dichiara che le macchine Garland modelli Gas 301E-V20 con numero di serie del anno 2020 in poi (l'anno di fabbricazione si indica in modo chiaro sulla targhetta di identificazione della macchina, seguito dal numero di serie) e la cui funzione è "Macchina motorizzata impiegata per sgombrare prati, strade e superfici varie da fogliame ed altro materiale leggero per mezzo di un flusso d'aria ad alta velocità.", soddisfano tutti i requisiti della Direttiva 2006/42/CE del Parlamento europeo e del Consiglio del 17 maggio 2006 relativa alle macchine e che modifica la direttiva 95/16/CE. Queste macchine soddisfano anche i requisiti delle seguenti direttive comunitarie:

Queste macchine soddisfano anche i requisiti delle seguenti direttive comunitarie:

- DIRETTIVA 2014/30 / UE DEL PARLAMENTO EUROPEO E DEL CONSIGLIO del 26 febbraio 2014 sull'armonizzazione delle legislazioni degli Stati membri sulla compatibilità elettromagnetica (rifusione)
- Direttiva 2000/14/CE del Parlamento Europeo e del Consiglio, dell'8 maggio 2000, sul ravvicinamento delle legislazioni degli Stati membri concernenti l'emissione acustica ambientale delle macchine ed attrezzature destinate a funzionare all'aperto
- DIRETTIVA 2014/35/UE DEL PARLAMENTO EUROPEO E DEL CONSIGLIO del 26 febbraio 2014 concernente l'armonizzazione delle legislazioni degli Stati membri relative alla messa a disposizione sul mercato del materiale elettrico destinato a essere adoperato entro taluni limiti di tensione
- Norma armonizzata: IEC 60335-1:2012+A11+A13, EN 50636-2-100:2014, EN55014-1:2017; EN 55014-2:2015, EN IEC 61000-3-3:2013+A1

Potenza massima (kW) = 3,0

Livello di potenza acustica misurato dB(A) 0 = 96,06

Livello di potenza acustica garantito dB(A) (K= 3) = 99



Juan Palacios  
Product Manager  
Móstoles 14/09/2020



**NOTES**

---

---

---

---

---

---

---

---

---

---

---

---

---

---

---

---

---

---

---

---

---

---

---

---

---

---



**ÍNDICE**

1. Introdução	74
2. Normas e precauções de segurança	75
3. Ícones de aviso	80
4. Símbolos na máquina	80
5. Descrição da máquina	81
6. Instruções para colocação	83
7. Uso da máquina	84
8. Manutenção e serviço	85
9. Detecção e identificação de falhas	87
10. Transporte	88
11. Armazenagem	88
12. Informações sobre a destruição de equipamentos / reciclagem	88
13. Garantia	89
Declaração de conformidade CE	90

## TRADUÇÃO DAS INSTRUÇÕES ORIGINAIS

Ref.:GASGAS409XEV20M0920V1

DATA DE PUBLICAÇÃO: 11/09/2020

DATA DE REVIÇÃO: 12/09/2020

**1. INTRODUÇÃO**

Obrigado por escolher esta máquina Garland. Temos a certeza que vai apreciar a qualidade e o desempenho da máquina, o que facilitará a sua tarefa por um longo período de tempo. Lembre-se que esta máquina tem a rede de assistência mais abrangente e técnica especializada para o qual você pode ir para a manutenção da sua máquina solucionar problemas e comprar peças de reposição e/ou acessórios.



**ATENÇÃO!** Leia todos os avisos de segurança e todas as instruções. Se você não seguir todas as instruções indicadas abaixo pode resultar em choque elétrico, incêndio e / ou ferimentos graves. Antes para usar esta máquina leia atentamente as informações indicadas neste manual sobre técnicas de funcionamento correto e seguro.

**⚠** Utilize esta máquina para soprar folhas ou soprar materias ligeiros (papeies, plásticos..) do chão e agrupeos em uma zona. Não utilize esta máquina para outros fins não previstos. Por exemplo: não utilize esta máquina para dar ar a pessoas ou animais, para secar objetos ou para avivar o fogo. Não utilize esta máquina para mover pedras ou objetos cortantes. A utilização desta máquina para operações diferentes das previstas pode provocar situações perigosas.

**⚠** Para evitar manuseio inadequado da máquina leia todas as instruções contidas neste manual antes da primeira utilização. Todas as informações contidas neste manual são relevantes para a sua segurança pessoal e de pessoas, animais e coisas que estão ao redor. Se você tiver qualquer dúvida sobre as informações contidas neste manual pergunte a um profissional ou vá para o estabelecimento onde adquiriu esta máquina para resolvê-lo.

 Guarde todos os avisos e todas as instruções para referência futura. Se você vender a máquina no futuro lembre-se de entregar este manual para o novo proprietário.

O termo “Máquina” nas advertências refere-se à máquina elétrica ligado à rede elétrica.

A expressão “Interruptor na posição Aberta” significa interruptor desligado e a expressão “Interruptor na posição Fechado” significa ligado.

Lembre-se o operador da máquina é responsável pelos perigos e acidentes causados a outras pessoas ou coisas. O fabricante não se faz responsável de forma alguma por qualquer dano causado pelo abuso ou uso indevido da máquina.

## 2. NORMAS E PRECAUÇÕES DE SEGURANÇA



Para evitar manuseio inadequado da máquina leia todas as instruções contidas neste manual antes da primeira utilização.

Todas as informações contidas neste manual são relevantes para a sua segurança pessoal e de pessoas, animais e coisas que estão ao redor. Se você tiver qualquer dúvida sobre as informações contidas neste manual pergunte a um profissional ou vá para o estabelecimento onde adquiriu esta máquina para resolvê-lo.

A seguinte lista de perigos e precauções inclui as situações mais prováveis de que possam acontecer durante o uso desta máquina. Se você estiver em uma situação não descrita neste manual, usar o sentido comum para usar o aparelho em forma o mais segura possível, ou, se você vê o perigo, não use a máquina.

### 2.1. USUÁRIOS

Esta máquina foi projetada para ser manipulada por usuários maiores de idade e que tenham lido e entendido estas instruções. Esta máquina não pode ser usada por pessoas (incluindo crianças) com capacidades físicas, psicológicas ou mentais reduzidas, ou falta de experiência ou conhecimento.

 **ATENÇÃO:** Não permitir que menores utilizar esta máquina.

 **ATENÇÃO:** Não permitir que as pessoas que não compreendem estas instruções utilizem este equipamento.

Antes de utilizar esta máquina tem que estar familiarizado com ela para assegurar que você sabe exatamente onde está todos os controles, dispositivos de segurança e como eles devem ser usados. Se você é um principiante, recomendamos que você execute no mínimo um exercício prático de tarefas simples e, se possível, acompanhado por uma pessoa experiente.

**ATENÇÃO:** Só dê esta máquina para as pessoas que estejam familiarizadas com este tipo de máquina e sabem como usá-la. Sempre leve com manual de instruções da máquina para que o usuário leia com atenção e entendê-lo.

Tenha cuidado de para onde dirige o jato de ar do soprador já que poderia mover objetos pesados que poderiam causar danos a pessoas, animais ou coisas.

Esta máquina é perigosa nas mãos de usuários não treinados.

### 2.2. SEGURANÇA PESSOAL

Fique alerta, observe o que você está fazendo e use o bom senso ao operar a máquina.

Evitar partida acidental da máquina. Verifique se o interruptor está na posição “aberta” antes de conectar à rede.

Nunca transportar a máquina com o dedo no interruptor o com o interruptor na posição “fechado” já que pode comprometer a segurança e causar acidentes.

Não use esta máquina quando estiver cansado ou sob a influência de drogas, álcool. Um momento de desatenção enquanto opera a máquina pode causar ferimentos graves.

Não utilize esta máquina se algum dos seus componentes está estragado.

Nunca utilize a máquina com defeito guardas, ou sem dispositivos de segurança.

Não se exceda. Mantenha seus pés firmemente no chão e equilíbrio em todos os momentos. Mantenha sempre um apoio apropriado dos y faça funcionar a máquina somente quando este de pé sobre uma superfície fixa, segura e nivelada. As superfícies escorregadias ou instáveis podem provocar uma perda de equilíbrio ou de controle da máquina.

Segure sempre a máquina com sua mão direita sobre a empunhadura traseira e sua mão esquerda na alça da frente. Segurar a máquina com as mãos invertidas aumenta o risco de acidente corporal e não deve ser feito nunca.



Tenha cuidado para não colocar os dedos ou qualquer outra parte do seu corpo dentro ou perto da área de sucção ou tubo de sopro da máquina.



Se o dispositivo começa a vibrar de forma estranha desligue a maquina, desconecte-a da rede e examine o dispositivo para descobrir a causa. Se não detectar a razão leve a sua máquina para o serviço técnico. As vibrações são sempre uma indicação de um problema na máquina.

Guarde as ferramentas fora do alcance das crianças.

### 2.2.1. VESTUÁRIO E EQUIPAMENTO DE SEGURANÇA

Vista corretamente. Não use roupas soltas ou joias. Mantenha seu cabelo, roupas e luvas longe das peças móveis. Roupas largas, joias ou cabelos longos podem ser agarrados por partes em movimento.

Nunca utilize a máquina com os pés descalços ou com sandálias.

Ao usar esta ferramenta, lhe recomendamos que use o seguinte equipamento de ferramenta seguridad:



Luvas de segurança.



Proteção auditiva.



Máscara.

O uso de roupas e equipamentos de segurança adicional irá reduzir o risco danos pessoais.



**!** O ruído desta máquina pode prejudicar sua audição. Use protetores auriculares.

Trabalha-se regularmente com esta máquina deve visitar regularmente o médico para verificar a sua audição.



**!** Atenção: Ao trabalhar com proteção de audição deve ter mais cuidadoso com as pistas visuais porque a audiência será mais fraca.

Deve utilizar:

- Ferramentas.
- Fita de sinalização para demarcar a zona de trabalho.
- Tele móvel (para uma emergência).

### **2.3. SEGURANÇA NA ÁREA DO TRABALHO**



Não opere esta máquina em atmosferas explosivas e na presença de líquidos inflamáveis, gases e poeira.

Máquinas elétrica criam faíscas que podem inflamar a poeira e causar fumaça.

Quando estiver a trabalhar na rua, estradas ou zonas próximas a elas vigie para não por em perigo a circulação com os objetos empurrados pelo ar do seu soprador.



Zona compreendida num radio de 15m ao redor da máquina deve ser considerada como zona de risco onde ninguém

deveria entrar enquanto o equipamento estiver em funcionamento e, quando necessário, deverão ser utilizadas cordas e sinais de advertência ao redor da zona de trabalho.

Manter afastado de crianças e curiosos durante a operação desta máquina. Distrações podem fazer você perca o controle. Tenha cuidado para que não entrem crianças na área de trabalho, pessoas ou animais.

Quando duas o mais pessoas trabalhem de forma simultânea, verifique sempre a presença e localização

do resto pessoal com a finalidade de manter a distância de segurança necessária entre pessoas.

Não usar esta máquina se estão outras pessoas

na área de trabalho que não estão protegidas com óculos, botas, luvas e roupas de proteção.

Nunca utilize este produto de noite, em condições de nevoeiro ou de visibilidade limitada e quando for difícil obter uma visão clara da zona de trabalho.

Mantenha a área de trabalho limpa e trabalhe com boa iluminação. Só use esta máquina com luz do dia ou com uma boa iluminação artificial. Áreas sujas e escuras podem causar acidentes. Inspeccione e remova todos aqueles objetos que possam ocasionar danos a você ou a máquina.

### **2.4. SEGURANÇA ELÉTRICA**

Conecte este dispositivo somente a atual alterna 230V 50 Hz.



Não exponha este aparelho à chuva ou piso molhado. Se entra água neste equipamento aumenta o risco de choque elétrico.

Nunca corte o cabo. Existe um risco de choque elétrico e danos a máquina.

A tomada de corrente da máquina deve coincidir com a base do soquete. Nunca modifique a tomada de forma alguma. As tomadas sem modificações nas bases compatíveis irá reduzir o risco de choque elétrico.

Evite o contato do corpo com superfícies que estejam em contacto com a terra, como tubos, radiadores, fogões e refrigeradores. Há um aumento do risco de choque elétrico se seu corpo está aterrado.

Não toque as tomadas com as mãos molhadas.

Não abuse do cabo. Não use o cabo para o transporte, elevação ou desligar a máquina. Mantenha o cabo

longe do calor, óleo, bordas afiadas ou partes móveis. Cabos danificados ou emaranhados aumentam o risco de choque elétrico.

Nunca utilizar este equipamento com um cabo ou ficha danificado. Antes de ligar a máquina, verifique que o estado do cabo para antes de ligar. Se você encontrar qualquer dano a sua máquina para enviar um técnico para conserto.

Se o cabo estiver danificado ou quebrado, desligue imediatamente. Cabos danificados ou emaranhados aumentam o risco de choque elétrico.

Quando transporte a máquina mantenha a máquina pela alça com a máquina desligada longe das partes do corpo.

A substituição do cabo de ficha ou alimentação deve sempre fazer o fabricante ou o seu suporte técnico. Recomendamos que você se conectar a máquina a um dispositivo de corrente residual que é corrente de disparo não superior a 30mA. Você deve verificar o funcionamento do presente fusível diferencial antes em cada uso.

Nunca use uma extensão se o cabo e danificado que não cumprir os regulamentos e os requisitos para esta máquina.

Ao usar um cabo de extensão verifique se você tem uma seção mínima de 2,5 mm<sup>2</sup>, não mais que 25 m., sempre totalmente desenrolada e é apropriado para uso externo. Usando um cabo de extensão apropriado para utilização no exterior reduz o risco de choque elétrico.

Coloque o cabo de extensão para que ele não peguem ramos ou obstáculos e de uma forma que não é na área de trabalho. O cabo de extensão deve ser fornecida por trás do operador.

Fixe sempre o fio de extensão no gancho existente na máquina.

Não use esta máquina se o interruptor não muda entre “fechado” e “aberto”. Qualquer máquina elétrica que não pode ser controlada com o interruptor é perigosa e deve ser reparado.

Sempre desconecte a ficha da doca antes de realizar qualquer trabalho na máquina. Somente quando você lidar com essa máquina é desligada.

## **2.5. USO E CUIDADOS**

Use esta máquina, acessórios, suprimentos e assim por diante. De acordo com estas instruções e tendo em conta as condições de trabalho a desenvolver. A utilização deste equipamento para aplicações que não as previstas podem causar uma situação perigosa. O fabricante não se faz responsável de forma alguma por qualquer dano causado pelo abuso ou uso indevido da máquina.

Verifique se todos os elementos de seguridade estão instalados e em boas condições.

Lembre-se o operador da máquina é responsável pelos perigos e acidentes causados a outras pessoas ou coisas. O fabricante não se faz responsável de forma alguma por qualquer dano causado pelo abuso ou uso indevido da máquina.

Não force a máquina. Use esta máquina para a aplicação certa. Usando a máquina certa para o tipo de trabalho a ser feito melhor e permitem que você trabalhe mais seguro.

Não use esta máquina se o interruptor não muda entre “fechado” e “aberto”. Qualquer máquina que não pode ser controlada com o interruptor é perigosa e deve ser reparado.

Manter esta máquina. Verifique se as peças móveis não estão desalinhadas ou bloqueadas, sem partes quebradas ou outras condições que podem afetar o funcionamento desta máquina. Sempre que esta máquina está danificada repará-lo antes de usar. Muitos acidentes são causados por máquinas, mal conservadas.

Si chupando algum elemento estranho enquanto ele está executando pare, desligue a máquina da tomada e verifique a máquina antes de prosseguir. Se detectar qualquer sinal de dano, leve sua máquina para o serviço.

Manter as empunhaduras de esta máquina secas e limpas. As empunhaduras gordurosas ou oleosas são escorregadias e pode causar perda de controle sobre a máquina.



Apague a máquina antes de fazer o ajustes, trocar acessórios ou armazenar a máquina.

De segurança preventivas, tais medidas reduzem o risco de acidentalmente ao iniciar a máquina.

Se o dispositivo começa a vibrar de forma estranha desligue a maquina, desconecte-a da rede e examine o dispositivo para descobrir a causa. Se não detectar a razão leve a sua máquina para o serviço técnico. As vibrações são sempre uma indicação de um problema na máquina.

Em caso de paragem prolongada, desconecte a máquina da fonte de alimentação.

## 2.6. SERVICIO

Haga revisar periódicamente su máquina por un servicio de reparación cualificado usando solamente piezas de recambio idénticas. Esto

garantizará que la seguridad de esta máquina eléctrica se mantiene.

## 2.7. FATORES DE RISCO RESIDUAL

 Mesmo quando usando a maquina de forma prescrita, não é possível eliminar todos os fatores de risco residuais. Os seguintes perigos podem surgir no âmbito da construção e ao desenho da ferramenta:

- Dano nos pulmões se uma máscara de poeira eficaz não é usada.
- Danos à audição se proteção auditiva eficaz não é usada.
- Problemas de saúde como resultado das vibrações produzidas pela máquina, se ele é usada por um período de tempo mais longo do que recomendado ou não é usada corretamente ou máquina não esta bem mantida.

**AVISO!** Este aparelho produz um campo eletromagnético durante O seu uso. Este campo pode, em algumas circunstâncias, interferir com implantes médicos ativos ou passivos. Para reduzir o risco de morte ou ferimentos graves pessoas com implantes médicos devem consultar seus médicos e o fabricante do implante antes de utilizar esta máquina.

### 3. RÓTULOS DE AVISO

Os ícones nas etiquetas de aviso que aparecem nesta máquina e / ou no manual indicam as informações necessárias para o uso.



Advertência perigo!



Leia atentamente o manual de instruções e assegure-se de compreendê-lo antes de operar com a máquina.



Luvas de segurança. Proteção auditiva.



Máscara.



Atenção! Perigo: A ferramenta de corte pode projetar objetos duros.



Manter as pessoas longe da área de trabalho.



Não inserir as mãos ou qualquer outra parte do seu corpo pelo funil de alimentação ou boca de expulsão.



Não use esta máquina em condições meteorológicas adversas. Não exponha o aparelho à chuva.

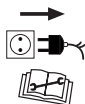

Desligue a máquina antes de realizar qualquer operação na máquina ou se o cabo ou o plugue estiverem danificados.



Risco de choque elétrico.

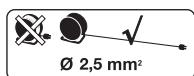

Use cabo de extensão com uma secção mínima de 2,5 mm<sup>2</sup>, não mais que 25 m. e sempre totalmente desenrolada.



Se deitar a máquina de maneira ecológica, já que não se pode deitar com o resto do lixo doméstico.



Classe de proteção II



Cumprе diretivas CE



Nível de potência sonora garantida Lw, dB (A)

### 4. SÍMBOLOS NA MÁQUINA

Para um funcionamento e manutenção seguros, os respectivos símbolos são gravados em relevo sobre a máquina.



Ajuste da velocidade do motor.



## 5. DESCRIÇÃO DA MÁQUINA

### 5.1. CONDIÇÕES DE USO

**⚠** Utilize esta máquina para soprar folhas ou soprar materias ligeiros (papeis, plásticos..) do chão e agrupleos em uma zona. Não utilize esta máquina para outros fins não previstos. Por exemplo: não utilize esta máquina para dar ar a pessoas ou animais, para secar objetos ou para avivar o fogo. Não utilize esta máquina para mover pedras ou objetos cortantes. A utilização desta máquina para operações diferentes das previstas pode provocar situações perigosas. Utilize esta máquina no exterior, em ambientes secos e temperaturas entre 5° C y 45° C.

Lembre-se o operador da máquina é responsável pelos perigos e acidentes causados a outras pessoas ou coisas. O fabricante não se faz responsável de forma alguma por qualquer dano causado pelo abuso ou uso indevido da máquina.

### 5.2. DESCRIÇÃO DE PRODUTO DETALHADA

1. Empunhadura
2. Chave liga / desliga
3. Cabo de alimentação
4. Boca de ar frontal
5. Boca de ar traseira
6. Gancho de cabo

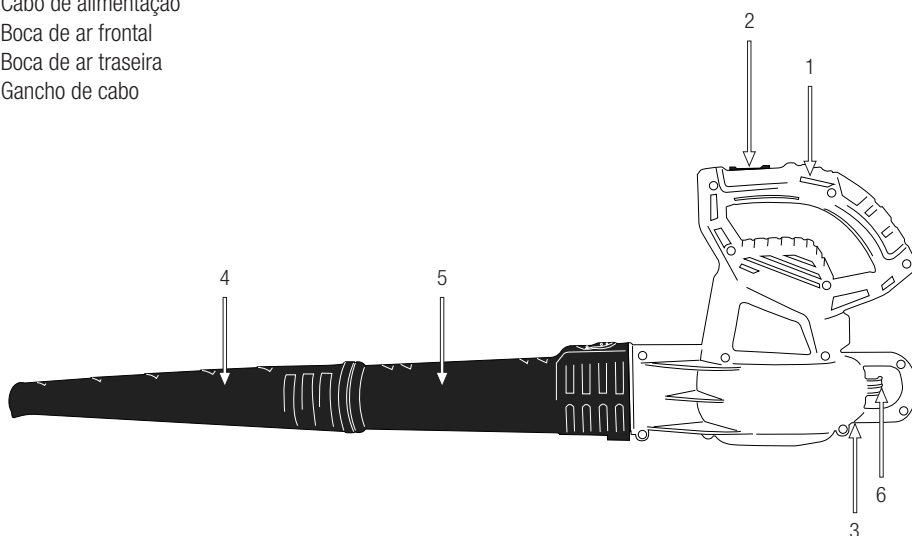

As imagens e desenhos representados neste manual são orientativos e podem não corresponder com o produto real.

**5.3. ESPECIFICAÇÕES TÉCNICAS**

Descrição	Soprador
Marca	Garland
Modelo	GAS 301 E-V20
Motor	Elétrico
Tensão (V)	230-240
Frequência (Hz)	50
Potência (W)	3.000
Velocidade do motor (min <sup>-1</sup> )	13.500
Volume do ar (m <sup>3</sup> /min)	10
Classe de proteção 	II
Grau de proteção	IPX0
Nível de pressão sonora LpA (dB(A))	81,7
Nível de pressão sonora média LwA (dB(A))	96,06
Nível de pressão sonora garantido Lw(dB(A))	99
Nível de vibração (m/s <sup>2</sup> )	5,062
Peso (kg)	1,8

As características técnicas podem ser modificadas sem aviso prévio.

## 6. INSTRUÇÕES PARA COLOCAÇÃO

### 6.1. DESEMBALAGEM LISTA DE MATERIAIS

Esta máquina inclui o seguinte, que você vai encontrar dentro da caixa:

- Tubo de sopro (x2)
- Máquina.
- Manual de instruções.

Cuidadosamente retire todos os elementos da caixa e certifique-se de que todos os elementos listados estão presentes.

Inspeccione o produto cuidadosamente para garantir que não existem elementos danificados. Se alguma parte da máquina está danificado ou faltando um pedaço não utilizá-lo até você ter corrigido o problema. A utilização desta máquina em mas condições pode causar um choque elétrico, incêndio e/ou uma lesão grave.

### 6.2. MONTAGEM

#### 6.2.1. INSTALAÇÃO COMO UM SOPRADOR

Fixe os dois tubos de plástico e insira-os na máquina conforme mostrado no desenho.

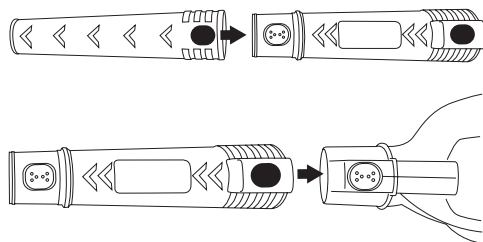

### 6.3. INICIAR A MAQUINA

⚠ Atenção: a máquina não funciona se não estiver totalmente montada.

#### 6.3.1. PONTOS DE VERIFICAÇÃO ANTES DE INICIAR

A fonte de tensão e corrente devem respeitar as instruções do rótulo. Antes de iniciar o trabalho, verifique sempre se a máquina está funcionando corretamente e operação segura.

Não utilize a unidade se ela estiver danificada ou mal ajustada.

⚠ Utilize esta máquina para o propósito para o qual foi concebido. Qualquer outro uso pode ser perigoso para o usuário, para a máquina ou para pessoas, animais ou coisas que podem ser em torno de.

Certifique-se que a máquina está devidamente montado com dois tubos eo saco.

Verificar:

- Inspeccione toda a máquina, procurando peças soltas (porcas, cavilhas, parafusos, etc.) e quaisquer danos.
- Repare ou substitua, conforme necessário, antes de utilizar a máquina.

#### 6.3.2. CABO DE EXTENSÃO DE PENHORA

Somente use cabos de extensão aprovados para uso ao ar livre. O cabo deve ser de pelo menos 2,5 mm<sup>2</sup>, o cabo deve ter um comprimento máximo de 25 m e ser totalmente desenrolado antes de começar a trabalhar.

Definir a ligação da máquina para ligar extensão do cabo de inseri-lo dentro da caixa de cabo.

Verifique se a base de conexão e o cabo de prolongação estão em perfeitas condições e que cumprem com a normativo e requisitos para esta máquina.

Coloque o cabo de extensão para que ele não pegue em ramos ou obstáculos e de uma forma que não é na área de trabalho. O cabo de extensão deve ser fornecida por trás do operador.

### 6.3.3. PARTIDA E PARADA

Mova a chave para a posição 1 para iniciar a máquina.



Mova a chave para a posição 0 para parar a máquina ("OFF").

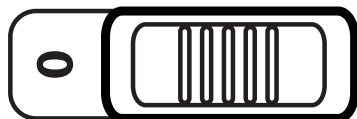

### 6.3.4. PONTOS DE VERIFICAÇÃO DEPOIS DE PARTIDA

É importante prestar atenção nas possíveis peças de reposição e na temperatura da máquina. Se você detecta qualquer anomalia na máquina pare imediatamente e verifique-a com cuidado. Em caso de qualquer defeito ou problema leve a máquina ao serviço técnico para permitir seja reparada.

Em nenhum caso continue a usar a máquina se a operação não lhe parece adequada.

## 7. USO DA MÁQUINA

**⚠** Utilize esta máquina para o propósito para o qual foi concebido. Qualquer outro uso pode ser perigoso para o usuário, para a máquina e para pessoas, animais ou coisas que podem ser em torno de.

Trabalhar somente a luz do dia ou com boa iluminação artificial. Nunca utilize este produto de noite, em condições de nevoeiro ou de visibilidade limitada e quando for difícil obter uma visão clara da zona de trabalho.

Limite o tempo de uso contínuo da máquina a cerca de 10 minutos por sessão e tenha entre 10-20 minutos de descanso entre sessões.

Evite operar o equipamento na grama molhada, onde possível. Tenha uma atenção especial ao operar logo após cair chuva, pois o solo pode estar escorregadio.

Si você desliza ou cai-se ponha o interruptor a posição "OFF" (desligado).

Não utilize a unidade quando estiver fatigado, doente ou sob a influência de medicamentos, drogas ou álcool. O sono, a fadiga ou o cansaço físico podem provocar acidentes e lesões.

Não exponha este aparelho à chuva ou piso molhado. Se entra água neste equipamento aumenta o risco de choque elétrico.

**⚠** Não confie exclusivamente nos dispositivos de segurança integrados nesta máquina.

É necessário prestar atenção para o possível afrouxado ou superaquecimento de partes da máquina. Se você detectar quaisquer anomalias pare imediatamente a máquina e verifique-a com

cuidado. Em caso de falha leva a máquina ao serviço técnico para reparação. Em nenhum caso, você deve continuar a trabalhar com a máquina se observa que não funciona corretamente.

Lembre-se sempre usar a máquina com as mãos limpas e sem restos de combustível ou óleo.

Limpe a zona de trabalho e elimine todos os obstáculos que possam provocar acidentes. Cheque a zona de trabalho onde for trabalhar e remova todos os elementos que possam ser violentamente expulsos em operação.

Não permita que alguém entre na zona operacional perigosa consigo. A zona perigosa é uma zona com 15 metros de raio.

Nunca use a máquina quando você está em uma escada em uma árvore ou qualquer outro local instável.

É necessário desligar o motor quando você se move entre diferentes áreas de trabalho.

Nunca deixe a máquina sem vigilância.

Não utilize acessórios com esta cabeça para além das recomendadas pela nossa empresa. Pode originar lesões graves ao operador ou pessoas presentes, bem como danificar a máquina.

Siga sempre as regras de segurança indicadas neste manual.

### **7.1. FIXAÇÃO E GUIA DA MÁQUINA**

Segure o soprador com a alça em sua mão direita, conforme mostrado na figura.



### **7.2. TRABALHANDO COM SOPLADOR**

Siga sempre as regras de segurança que indicamos neste manual.

Arranque o soprador coloque-o nas costas e dirija o fluxo de ar até as folhas ou matérias a empurrar. Mediante o fluxo de ar amontoe todos os elementos em um lugar de recolhida, é preferível uma esquina formada por duas paredes.

### **7.3. CONCLUSÃO DE USO**

1. Desconecte a alimentação da máquina movendo a chave para a posição "DESLIGADA".
2. Desconecte a máquina.
3. Limpe o material restante dos tubos.

## **8. MANUTENÇÃO E SERVIÇO**

Efectúe inspecciones periódicasFaça inspeções periódicas para assegurar um funcionamento seguro e eficiente. Para uma inspeção completa da sua máquina, contate o seu agente.

**⚠** Não tente nunca configurar a máquina si esta em funcionamento. Efectue todas as manutenções da máquina com esta posta numa superfície plana e limpa.

**⚠** Sempre executar a manutenção ou serviço com o unplugged viú da rede.

**⚠** Leia o manual de instruções antes de executar qualquer operação da máquina.

Mantenha a máquina limpa, especialmente as janelas de ventilação do motor.

Sempre use peças sobressalentes adequadas para obter um desempenho adequado da máquina e para evitar danos e riscos para usuário e máquina.

As peças de reposição devem ser adquiridas no serviço técnico do Distribuidor. O uso de outras peças podem causar riscos, danos ao usuário, a pessoas ao redor e a máquina.

 A retirada dos dispositivos de segurança, manutenção incorreta, a substituição da barra e/ ou sequencia de caracteres com peças não originais podem causar lesões corporais.

## **8.1. MANUTENÇÃO APÓS O USO**

Realice las siguientes operaciones de mantenimiento y cuidado cuando termine de trabajar con la máquina para asegurar el buen funcionamiento de ésta en futuras ocasiones.

### **8.1.1 COMPROVAÇÃO GERAL**

Verificar o estado do cabo elétrico procurando vestígios de desgaste ou possíveis cortes no mesmo.

### **8.1.2. LIMPEZA**

Antes de proceder a limpeza da sua máquina desligue a máquina.

Atenção!: sempre limpe a máquina após o uso. Não fazer uma limpeza adequada pode causar danos à máquina e produzir um mau funcionamento. Sempre que possível, limpe imediatamente após o trabalho.

Limpe as carcaças da sua máquina com um pano umedecido em água.

Nunca use gasolina, solventes, detergentes, água ou

qualquer outro líquido para limpar a máquina.

### **8.1.3. INSPEÇÃO**

Inspecionar os cabos de alimentação e extensão para detectar possíveis danos ou sintomas envelhecimento. Se notas que o cabo de alimentação não está em bom estado leve a sua máquina para o serviço técnico. Não utilize o aparelho se o cabo está danificado.

### **8.1.4. CONDUTOS VENTILAÇÃO PARA O MOTO**

Eliminar a sujidade dos canais de ventilação, a fim de não estragar o motor e evitar um possível incêndio.

## 9. DETENÇÃO E IDENTIFICAÇÃO DE FALHAS

Dependendo dos sintomas que você observa pode detectar a causa provável e resolver o problema.

Falha	Causa	Ação
O motor não arranca	A máquina não está ligada ao poder	Ligue a máquina a rede elétrica
	Cabo danificado	Enviar a máquina para o serviço.
	A máquina não está totalmente montada	Monte os tubos e o saco
	Interruptor danificado	Enviar a máquina para o serviço.
A máquina não sopra	A alavanca da máquina está na posição OFF	Coloque alavanca em posição soprador
	Ventilador obstruído	Retire o tubo e limpe o ventilador
	Tubos obstruídos	Limpe os tubos

No caso que você não possa resolver o problema com esta imagem, leve sua máquina para o serviço.

Para localizar o serviço de pós-venda mais próximo de sua localização entre em contato com o ponto de venda onde você comprou a máquina.

## 10. TRANSPORTE

Antes de transportar a máquina, sempre remova da tomada. Sempre carregue a máquina com o motor desligado.

Transporte sempre a máquina com o motor desligado y segurando pela asa.

Si vai levar a máquina num veículos segure-la firmemente para evitar o escorregamento ou revelar.

## 11. ARMAZENAGEM

Armazene a máquina sem uso num lugar longe do alcaide das crianças e que não ponha em risco a nenhuma Pessoa, lugar limpo e sob uma superfície plana e onde a faixa de temperatura de armazenamento não é inferior a 0 ° C nem superior a 45°C.

Sempre antes de armazenar a máquina respeitada os pontos do capítulo de manutenção.

Desligue de rede elétrica antes de armazena-la.

Se a maquina não estiver a ser usada deve ser guardada num lugar limpo e sob uma superfície plana.

## 12. INFORMAÇÃO DA DESTRUIÇÃO / RECICLAGEM

Desfazer-se da máquina de maneira ecológica. Não se podem deitar as maquinas com o resto do lixo doméstico.



Os seus componentes de plástico e metal podem ser classificados de acordo com sua natureza e reciclados.

Os materiais utilizados para esta máquina de embalagem são recicláveis. Por favor, não deitar junto com o lixo domestico. Deite em um ponto de recolha de resíduos oficial.





## 13. CONDIÇÕES DE GARANTIA

### 13.1. PERÍODO DE GARANTIA

- O período de garantia (Lei 1999/44 CE) conforme os termos descritos a continuação é de 2 anos a partir da data de compra, peças e mão de obra, contra defeitos de fabrico e material.

### 13.2. EXCEPTO

A garantia Garland não cobre:

- Desgaste natural por uso.
- Mau uso, negligência, utilização sem cuidado ou falta de manutenção.
- Defeitos causados por uso incorrecto, danos provocados por manipulação realizada por pessoal não autorizado pela Garland ou uso de peças de substituição não originais.

### 13.3. TERRITÓRIO

- A garantia Garland assegura cobertura do serviço em todo o território nacional.

### 13.4. EM CASO DE INCIDÊNCIA

- A garantia deve ir correctamente preenchida com todos os dados solicitados, e acompanhada pela factura ou ticket de compra do estabelecimento vendedor.

#### **¡ATENÇÃO!**

PARA GARANTIR O FUNCIONAMENTO E SEGURANÇA MÁXIMA, POR FAVOR LER O MANUAL DE INSTRUÇÕES CUIDADOSAMENTE ANTES DE UTILIZAR A MESM.

## DECLARAÇÃO DE CONFORMIDADE (CE)

O abaixo assinado, Juan Palacios , autorizado por Productos McLand S.L., com morada em C/ La Fragua 22, 28933, Móstoles, España , declara que as máquinas marca Garland modelos Gas 301E-V20 com números de série do ano de 2020 em diante (o ano de fabrico é indicado claramente na placa de identificação da máquina, seguido do número de série) e cuja função é “Máquina para remover resíduos vegetais leves em relvados, caminhos, arruamentos, etc., por meio de um fluxo de ar a alta velocidade. ”, cumprem todos os requisitos da Directiva 2006/42/CE do Parlamento Europeu e do Conselho de 17 de Maio de 2006 relativa às máquinas e que altera a Directiva 95/16/CE

Estas máquinas também cumprem os requisitos das seguintes directivas comunitárias:

- DIRETIVA 2014/30/UE DO PARLAMENTO EUROPEU E DO CONSELHO de 26 de fevereiro de 2014 relativa à harmonização da legislação dos Estados-Membros respeitante à compatibilidade eletromagnética (reformulação)
- Directiva 2000/14/CE do Parlamento Europeu e do Conselho, de 8 de Maio de 2000, relativa à aproximação das legislações dos Estados-Membros em matéria de emissões sonoras para o ambiente dos equipamentos para utilização no exterior
- DIRETIVA 2014/35/UE DO PARLAMENTO EUROPEU E DO CONSELHO de 26 de fevereiro de 2014 relativa à harmonização da legislação dos Estados-Membros respeitante à disponibilização no mercado de material elétrico destinado a ser utilizado dentro de certos limites de tensão
- Norma armonizada: IEC 60335-1:2012+A11+A13, EN 50636-2-100:2014, EN55014-1:2017; EN 55014-2:2015, EN IEC 61000-3-3:2013+A1

Potência (kW) = 3,0

Nível de potência sonora medido dB(A) 0 = 96,06

Nível de potência sonora garantido dB(A) (K= 3) = 99



Juan Palacios  
Director de producto  
Móstoles 14/09/2020



## ΕΥΡΕΤΗΡΙΟ

1. Εισαγωγή	92
2. Μέτρα ρύθμισης και ασφάλειας	93
3. Σήματα προειδοποίησης	98
4. Σύμβολα μηχανήματος	98
5. Σύμβολα μηχανήματος	99
6. Οδηγίες εκκίνησης	101
7. Χρήση μηχανήματος	102
8. Συντήρηση και σέρβις	103
9. Επίλυση προβλημάτων	105
10. Μεταφορά	106
11. Αποθήκευση	106
12. Ανακύκλωση και διάθεση του μηχανήματος	106
13. Συνθήκες εγγύησης	107
CE Δήλωση συμμόρφωσης	108

Ακριβής Μετάφραση εκ του Ισπανικού πρωτοτύπου των οδηγιών χρήσης

**Αναφ.:** GASGAS409XEV20M0920V1

ΗΜΕΡΟΜΗΝΙΑ ΕΚΔΟΣΗΣ: 11/09/2020

ΗΜΕΡΟΜΗΝΙΑ ΑΝΑΘΕΩΡΗΣΗΣ: 12/09/2020

## 1. ΕΙΣΑΓΩΓΗ

Ευχαριστούμε που επιλέξατε ένα μηχανήμα Garland. Είμαστε βέβαιοι πως θα εκτιμήσετε την ποιότητα και τις λειτουργίες αυτού του μηχανήματος που θα διευκολύνει την καθημερινή σας εργασία για πολύ καιρό. Να θυμόσαστε ότι αυτό το μηχανήμα έχει ένα ευρύ δίκτυο υπηρεσιών μετά την πώληση όπου μπορείτε να πάτε το μηχανήμα σας για οποιαδήποτε απαιτούμενη συντήρηση, για την επίλυση οποιουδήποτε προβλήματος και για την αγορά ανταλλακτικών και αξεσουάρ.



**Προσοχή!** Διαβάστε όλα τα προειδοποιητικά σήματα και τις οδηγίες.

Η μη τήρηση των οδηγιών και των προειδοποιήσεων μπορεί να προκαλέσει ανάφλεξη και/ή σοβαρό τραυματισμό. Προτού χρησιμοποιήσετε το μηχανήμα, διαβάστε προσεκτικά τις οδηγίες στο παρόν εγχειρίδιο για μια σωστή και ασφαλή εκκίνηση.



Να χρησιμοποιείτε αυτό το μηχανήμα για να φυσάτε και στεγνά φύλλα ή για να φυσάτε ελαφριά υλικά και να τα συγκεντρώνετε σε μια περιοχή. Για παράδειγμα: μην το χρησιμοποιείτε για να φυσάτε αέρα σε άλλα άτομα ή ζώα, για να στεγνώνετε αντικείμενα ή για να αναζωπυρώσετε φωτιά. Μην χρησιμοποιείτε το μηχανήμα για να μετακινείτε πέτρες ή αιχμηρά αντικείμενα. Η χρήση του μηχανήματος για άλλες λειτουργίες από τις προβλεπόμενες μπορεί να οδηγήσει σε επικίνδυνες καταστάσεις.

Για να αποφύγετε λανθασμένο χειρισμό του μηχανήματος διαβάστε το εγχειρίδιο πριν από την πρώτη χρήση. Οι πληροφορίες που εμπειροχρονιά στο παρόν εγχειρίδιο αφορούν την προσωπική σας ασφάλεια, τρίτων, ζώων και αντικειμένων που σας περιβάλλουν. Αν έχετε απορίες σχετικά με τις πληροφορίες σε αυτό το εγχειρίδιο ρωτήστε έναν ειδικό ή πηγαίστε εκεί όπου αγοράσατε το μηχανήμα και ρωτήστε.

**⚠** Φυλάξτε τα σήματα προειδοποίησης και το εγχειρίδιο σε ασφαλές μέρος για μελλοντική αναφορά. Αν πουλήσετε ή πετάξετε το μηχάνημα, δώστε και το εγχειρίδιο χρήσης καθώς αποτελεί μέρος του μηχανήματος.

Ο όρος μηχάνημα αναφέρεται στο μηχάνημα συνδεδεμένο στο δίκτυο.

Η έκφραση “διακόπτης σε ανοικτή θέση” αναφέρεται σε αποσυνδεδεμένο διακόπτη και “διακόπτης σε κλειστή θέση” αναφέρεται σε συνδεδεμένο διακόπτη.

Να θυμόσαστε ότι ο χρήστης είναι υπεύθυνος για κινδύνους και ατυχήματα προς άλλους ανθρώπους ή αντικείμενα. Ο κατασκευαστής δεν ευθύνεται για βλάβες λόγω κακής ή λανθασμένης χρήσης του μηχανήματος.

## 2. ΜΕΤΡΑ ΑΣΦΑΛΕΙΑΣ

**⚠** Για να αποφύγετε λανθασμένο χειρισμό του μηχανήματος, διαβάστε προσεκτικά όλες τις οδηγίες στο παρόν εγχειρίδιο πριν το χρησιμοποιήσετε για πρώτη φορά. Όλες οι πληροφορίες που εμπεριέχονται στο παρόν εγχειρίδιο αφορούν την προσωπική σας ασφάλεια καθώς επίσης και τρίτων, ζώων και αντικειμένων στον περιβάλλοντα χώρο. Αν έχετε αμφιβολίες για τις πληροφορίες σε αυτό το εγχειρίδιο, ρωτήστε έναν ειδικό ή ηγηγείτε εκεί που το αγοράσατε για να λύσετε τις αμφιβολίες σας.

Η ακόλουθη λίστα κινδύνων και μέτρων ασφαλείας περιλαμβάνει τις πιο πιθανές αιτίες κατά την χρήση του μηχανήματος. Αν βρεθείτε σε κατάσταση που δεν αναφέρεται στο εγχειρίδιο, χρησιμοποιείστε την κοινή λογική και χρησιμοποιείστε το μηχάνημα κατά τον πιο ασφαλή τρόπο και αν αντιληφθείτε κάποιον κίνδυνο, μην χρησιμοποιήσετε το μηχάνημα.

### 2.1. ΧΡΗΣΤΕΣ

Αυτό το μηχάνημα έχει σχεδιαστεί για να χρησιμοποιείται από άτομα άνω των 18 ετών και που έχουν διαβάσει και κατανοήσει το εγχειρίδιο χρήσης.

**⚠ Προσοχή!** Μην επιτρέπετε σε ανηλίκους να χρησιμοποιούν το μηχάνημα.

**⚠ Προσοχή!** Μην επιτρέπετε σε άτομα που δεν καταλαβαίνουν τις οδηγίες να χρησιμοποιούν το μηχάνημα.

Πριν από την χρήση εξοικειωθείτε με το μηχάνημα βεβαιώνοντας ότι γνωρίζετε καλά που βρίσκονται όλα τα σημεία ελέγχου και οι συσκευές ασφαλείας και πώς χρησιμοποιούνται. Αν δεν είστε ειδικός συνιστούμε να ξεκινήσετε με απλές εργασίες και αν είναι δυνατό, υπό την επίβλεψη κάποιου έμπειρου χρήστη.

**⚠ Προσοχή!** Να δανείτε αυτό το μηχάνημα μόνο σε άτομα που γνωρίζουν τον τύπο του και πώς να το χρησιμοποιήσουν.

Πάντα να δανείτε και το εγχειρίδιο χρήσης μαζί με το μηχάνημα ώστε ο νέος χρήστης να το διαβάσει και να το κατανοήσει πριν εκτελέσει οποιαδήποτε εργασία.

Προσέχετε που κατευθύνετε τον αέρα όταν φυσάτε καθώς μπορεί να μετακινήσετε βαριά αντικείμενα που προκαλούν ατυχήματα σε ανθρώπους, ζώα ή αντικείμενα. Αυτό το μηχάνημα είναι επικίνδυνο στα χέρια ανεκπαίδευτων χρηστών.

### 2.2. ΠΡΟΣΩΠΙΚΗ ΑΣΦΑΛΕΙΑ

Να είστε σε ετοιμότητα και διορατικοί και να χρησιμοποιείτε την κοινή λογική κατά την χρήση.

Αποφύγετε την τυχαία εκκίνηση του μηχανήματος. Βεβαιωθείτε ότι ο διακόπτης είναι

σε "ανοικτή" θέση πριν συνδέσετε στο δίκτυο. Ποτέ μην μεταφέρετε το μηχάνημα με το δάχτυλο στον διακόπτη ή με τον διακόπτη σε

"κλειστή" θέση καθώς μπορεί να είναι επικίνδυνο για την ασφάλεια σας και να προκληθούν ατυχήματα.

Μην χρησιμοποιείτε το μηχάνημα αν είστε κουρασμένοι ή υπό την επήρεια ναρκωτικών, αλκοόλ ή φαρμάκων. Μια στιγμή απροσεξίας μπορεί να προκαλέσει σοβαρό προσωπικό τραυματισμό.

Μην χρησιμοποιείτε το μηχάνημα αν κάποιος μέρος έχει βλάβη.

Ποτέ μην χρησιμοποιείτε το μηχάνημα με ελαττωματικά προστατευτικά, ή χωρίς συσκευές ασφαλείας.

Μην τεντώνετε. Διατηρείτε τα πόδια σας καλά στο έδαφος και να έχετε πάντα καλή ισορροπία. Πάντα να διατηρείτε καλή στήριξη των ποδιών και να χρησιμοποιείτε το μηχάνημα όταν στέκεστε σε επίπεδη, ασφαλής και σταθερή επιφάνεια. Ειδάλλως σε ασταθείς ολισθηρές επιφάνειες μπορεί να χάσετε την ισορροπία σας και τον έλεγχο του μηχανήματος.

Πάντα να κρατάτε το μηχάνημα με το δεξί χέρι στην πίσω λαβή και το αριστερό χέρι στην μπροστινή λαβή. Αν κρατάτε το μηχάνημα με τα χέρια αντίστροφα, αυξάνεται ο κίνδυνος πολλαπλής βλάβης και δεν πρέπει να το κάνετε.

Αν πρέπει να αφαιρέσετε υλικό από τον φουσητήρα, αποσυνδέστε αρχικά από το δίκτυο.



Προσέχετε να μην τοποθετείτε τα δάχτυλα ή άλλα μέρη του σώματος κοντά ή μέσα στην περιοχή αναρρόφησης του μηχανήματος.



Αν το μηχάνημα δονείται αφύσικα, σταματήστε την μηχανή και ελέγξτε ψάχνοντας την πιθανή αιτία και επισκευάστε.

Αν δεν βρίσκετε την αιτία, πηγαίνετε το μηχάνημα στον πλησιέστερο αντιπρόσωπο.

Αποθηκεύστε σε μέρος που δεν έχουν πρόσβαση παιδιά.

## 2.2.1. ΕΝΔΥΣΗ ΚΑΙ ΕΞΟΠΛΙΣΜΟΣ ΑΣΦΑΛΕΙΑΣ

Να ντύνεστε κατάλληλα. Μην φοράτε φαρδιά ρούχα ή κοσμήματα. Διατηρείτε τα μαλλιά, τα ρούχα και τα γάντια μακριά από τα κινούμενα μέρη. Φαρδιά ρούχα, κοσμήματα ή μακριά μαλλιά μπορεί να μπερδευτούν στα κινούμενα μέρη.

Μην χρησιμοποιείτε το μηχάνημα ξυπόλυτοι ή με σανδάλια.

Όταν χρησιμοποιείτε το μηχάνημα, συνιστούμε να χρησιμοποιείτε τον ακόλουθο εξοπλισμό ασφαλείας:



Γυαλιά ασφαλείας



Ωτοασπίδες.



Μάσκα.

Η σωστή χρήση εξοπλισμού ασφαλείας μειώνει τον κίνδυνο προσωπικού τραυματισμού.



Ο θόρυβος του μηχανήματος είναι άβολος. Πάντα να φοράτε ωτοασπίδες. Αν χρησιμοποιείτε το μηχάνημα πολύ συχνά, να επισκέπτεστε τακτικά τον γιατρό σας για να ελέγχει την ικανότητα ακοής σας.

**⚠ Προσοχή!** Καθώς εργάζεστε με ωτοασπίδες, πρέπει να δίνετε περισσότερη σημασία στις οπτικές προειδοποιήσεις καθώς θα ακούτε λιγότερο λόγω των ωτοασπίδων.

Πρέπει να έχετε μαζί σας:

- Εργαλεία
- Ταινία σήμανσης για ορισμό της περιοχής εργασίας.
- Κινητό τηλέφωνο (για περίπτωση ανάγκης).

### **2.3. ΑΣΦΑΛΕΙΑ ΠΕΡΙΟΧΗΣ ΕΡΓΑΣΙΑΣ**



Μην χρησιμοποιείτε το μηχάνημα σε εκρηκτικές ατμόσφαιρες, όπως και με την παρουσία εύφλεκτων υγρών, αερίων και σκόνης.

Τα ηλεκτρικά μηχανήματα απελευθερώνουν σπίθιες που μπορεί να αναφλέξουν εύφλεκτα υγρά, αέρια και σκόνες.

Όταν εργάζεστε σε δρόμους ή κοντά σε αυτούς βεβαιωθείτε ότι δεν φυσάτε υλικό στον δρόμο.



Η περιοχή εργασίας έχει ακτίνα 15 μέτρα γύρω από το μηχάνημα και πρέπει να θεωρείται επικίνδυνη περιοχή όπου κανείς δεν πρέπει να εισέρχεται όταν το μηχάνημα είναι σε λειτουργία (περιοχή ασφαλείας). Όταν είναι αναγκαίο, χρησιμοποιήστε σχοινί ή ταινία για να ορίσετε την περιοχή εργασίας.

Διατηρείτε παιδιά, τρίτους και ζώα μακριά από το μηχάνημα όταν είναι σε λειτουργία. Οι αποσπάσεις μπορεί να προκαλέσουν απώλεια ελέγχου. Να είστε διορατικοί και να σταματάτε παιδιά, τρίτους και ζώα να εισέρχονται στην περιοχή εργασίας.

Όταν η εργασία πρέπει να γίνεται ταυτόχρονα από δυο ή περισσότερα άτομα, πάντα να ελέγχετε την παρουσία και την θέση των άλλων για να διατηρείτε ασφαλή απόσταση μεταξύ των ατόμων.

Μην χρησιμοποιείτε το μηχάνημα όταν υπάρχουν άλλα απροστάτευτα άτομα στην περιοχή

εργασίας. Τρίτο πρέπει να φοράνε γυαλιά, ωτοασπίδες και γάντια κάθε στιγμή.

Μην χρησιμοποιείτε το μηχάνημα νύχτα, με ομίχλη ή χαμηλή ορατότητα που δεν σας επιτρέπει να βλέπετε καθαρά την περιοχική εργασία.

Διατηρείτε την περιοχή εργασίας καθαρή και να εργάζεστε μόνο με καλό φωτισμό. Να χρησιμοποιείτε το μηχάνημα μόνο με το φως της ημέρας ή καλό τεχνητό φωτισμό. Ακατάστατες και σκοτεινές περιοχές προκαλούν ατυχήματα. Ελέγξτε και απομακρύνετε όποιο αντικείμενο μπορεί να προκαλέσει βλάβη σε εσάς ή το μηχάνημα.

### **2.4. ΗΛΕΚΤΡΙΚΗ ΑΣΦΑΛΕΙΑ**

Να συνδέετε το μηχάνημα σε εναλλακτικό ρεύμα 230V/50Hz. Μην εκθέτετε το μηχάνημα σε βροχή ή συνθήκες υγρασίας. Αν μπει νερό στο μηχάνημα αυξάνει ο κίνδυνος ηλεκτροπληξίας.

Ποτέ μην κόβετε το καλώδιο. Υπάρχει κίνδυνος ηλεκτροπληξίας και βλάβης του μηχανήματος.

Ο ηλεκτρικός διακόπτης του μηχανήματος πρέπει να συμπίπτει με τον διακόπτη ρεύματος. Μην τροποποιείτε τον διακόπτη κατά κανένα τρόπο. Αν κανένα από τα μέρη δεν έχει τροποποιηθεί και ταιριάζουν απόλυτα, δεν θα υπάρχουν ατυχήματα ηλεκτροπληξίας.

Αποφύγετε την σωματική επαφή με γειωμένες επιφάνειες όπως σωλήνες, καλοριφέρ, ηλεκτρικές κουζίνες και ψυγεία. Υπάρχει μεγαλύτερη πιθανότητα ηλεκτροπληξίας αν το σώμα σας είναι γειωμένο.

Μην ακουμπάτε καλώδια και διακόπτες με βρεγμένα χέρια.

Μην τεντώνετε το καλώδιο. Μην χρησιμοποιείτε το καλώδιο για να μεταφέρετε το μηχάνημα, να

το σηκώσετε ή να το αποσυνδέσετε. Διατηρείτε το καλώδιο μακριά από πηγές θερμότητας, λάδια, αιχμηρές άκρες ή άλλα κινούμενα μέρη. Κατεστραμμένα ή μπερδεμένα καλώδια αυξάνουν τον κίνδυνο ηλεκτροπληξίας.

Ποτέ μην χρησιμοποιείτε το μηχάνημα αν το καλώδιο ή το βύσμα έχουν υποστεί ζημιά. Πριν συνδέσετε το μηχάνημα ελέγξτε ότι το καλώδιο και το βύσμα δεν έχουν ζημιά. Αν κάποιο από αυτά τα στοιχεία έχει βλάβη, πηγαίνετε το μηχάνημα στον πλησιέστερο αντιπρόσωπο.

Αν το καλώδιο έχει βλάβη, αποσυνδέστε το μηχάνημα αμέσως. Κατεστραμμένα ή μπερδεμένα καλώδια αυξάνουν τον κίνδυνο ηλεκτροπληξίας.

Πάντα να κουβαλάτε το μηχάνημα με το κινητήρα σβηστό, να κρέμεται από την λαβή και να είναι αρκετά ψηλά ώστε να μην ακουμπάει το έδαφος.

Η αντικατάσταση του βύσματος ή του καλωδίου πρέπει να γίνεται μόνο από τον αντιπρόσωπο σας.

Συνιστούμε αυτό το μηχάνημα να συνδέεται με διαφορετικό μικρότερο ή ίσο με 30mA. Το καλώδιο πρέπει να βρίσκεται πάντα πίσω από τον τελικό χρήστη.

Ποτέ μην χρησιμοποιείτε μια βάση σύνδεσης που έχει βλάβη ή που δεν συμμορφώνεται με τους ισχύοντες κανόνες ή προϋποθέσεις για αυτό το μηχάνημα σε αυτό το εγχειρίδιο.

Όταν χρησιμοποιείτε καλώδιο επέκτασης, βεβαιωθείτε ότι το ελάχιστο τμήμα του είναι 1.5mm<sup>2</sup> και δεν είναι μακρύτερο από 25 μέτρα, πάντα ξετυλιγμένο και κατάλληλο για εξωτερική χρήση. Η χρήση καλωδίου επέκτασης κατάλληλου για εξωτερική χρήση, μειώνει τον κίνδυνο ηλεκτροπληξίας.

Τοποθετήστε το καλώδιο επέκτασης κατά τέτοιο τρόπο ώστε να μην μπλέκεται σε κλαδιά

ή άλλα αντικείμενα και έτσι ώστε να μην είναι μέσα την περιοχή εργασίας. Το καλώδιο και η επέκταση του πρέπει να είναι πάντα πίσω από το μηχάνημα και τον τελικό χρήστη.

Πάντα να κρατάτε το καλώδιο στον γάντζο που υπάρχει στο μηχάνημα.

Μην χρησιμοποιείτε το μηχάνημα αν ο διακόπτης "ανοικτό" και "κλειστό" δεν δουλεύει. Οποιοδήποτε ηλεκτρικό μηχάνημα δεν μπορεί να ελεγχθεί από τον διακόπτη είναι επικίνδυνο και πρέπει να επισκευαστεί.

Πάντα να αποσυνδέετε το μηχάνημα από το δίκτυο πριν εκτελέσετε εργασίες συντήρησης σε αυτό. Να μεταχειρίζεστε το μηχάνημα μόνο όταν είναι αποσυνδεδεμένο.

## **2.5. ΧΡΗΣΗ ΚΑΙ ΦΡΟΝΤΙΔΑ ΤΟΥ ΜΗΧΑΝΗΜΑΤΟΣ**

Να χρησιμοποιείτε αυτό το μηχάνημα, τα αξεσουάρ και όλα τα μέρη του σύμφωνα με το εγχειρίδιο χρήσης και λαμβάνοντας υπόψη τις συνθήκες εργασίας και την περιοχή εργασίας. Η χρήση αυτού του μηχανήματος για εργασίες διαφορετικές από αυτές που υποδεικνύονται στο εγχειρίδιο χρήσης μπορεί να προκαλέσει επικίνδυνες καταστάσεις.

Ελέγξτε ότι τα στοιχεία ασφαλείας είναι πάντα σε καλή κατάσταση εργασίας.

Να θυμόσαστε ότι ο χρήστης είναι υπεύθυνος για κινδύνους και ατυχήματα προς άλλους ανθρώπους ή αντικείμενα.

Μην πιέζεται το μηχάνημα. Να χρησιμοποιείτε το μηχάνημα μόνο για την σωστή εφαρμογή. Έτσι θα εργάζεστε ευκολότερα και ασφαλέστερα.

Μην χρησιμοποιείτε το μηχάνημα αν ο διακόπτης δεν αλλάζει θέση μεταξύ «ανοικτό» και «κλειστό». Οποιοδήποτε μηχάνημα δεν μπορεί



να ελεγχθεί από τον διακόπτη είναι επικίνδυνο και πρέπει να επισκευαστεί.

Διατηρείτε το μηχάνημα σε καλή κατάσταση. Ελέγξτε ότι τα κινούμενα μέρη δεν είναι μη ευθυγραμμισμένα ή μπλοκαρισμένα, οτι δεν υπάρχουν σπασμένα μέρη ή άλλες συνθήκες που μπορεί να επηρεάσουν την λειτουργία του μηχανήματος. Αν το μηχάνημα έχει βλάβη, επισκευάστε πριν από την χρήση. Πολλά ατυχήματα προκύπτουν λόγω κακής συντήρησης των μηχανημάτων.

Να διατηρείτε τις λαβές στεγνές και καθαρές. Αν έχουν λάδια ή γράσα και γλιστράνε μπορεί να χάσετε τον έλεγχο του μηχανήματος.

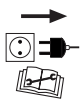

➔ Σβήστε το μηχάνημα, αποσυνδέστε το μπουζί και βεβαιωθείτε ότι το εργαλείο κοπής έχει σταματήσει πριν κάνετε προσαρμογές, ανεφοδιασμό καυσίμου, αλλαγή αξεσουάρ, καθαρισμό, μεταφορά και αποθήκευση του μηχανήματος. Με αυτά τα προστατευτικά μέτρα μειώνετε ο κίνδυνος τυχάιας εκκίνησης του μηχανήματος.

Αν το μηχάνημα αρχίσει να δονείται κατά περίεργο τρόπο, σβήστε το και εξετάστε για να βρείτε την αιτία. Αν δεν μπορείτε να εντοπίσετε τον λόγο πηγαίνετε το μηχάνημα σε τεχνικό σέρβις. Οι δονήσεις είναι πάντα ένδειξη προβλήματος στο μηχάνημα.

Σε περίπτωση παρατεταμένης παύσης, αποσυνδέστε το μηχάνημα από το δίκτυο.

## **2.7. ΛΟΙΠΟΙ ΠΑΡΑΓΟΝΤΕΣ ΚΙΝΔΥΝΟΥ**

Ακόμα κι αν το εργαλείο χρησιμοποιείται κατά τον προβλεπόμενο τρόπο δεν είναι δυνατό να εξαιρεθούν όλοι οι παράγοντες κινδύνου. Οι ακόλουθοι κίνδυνοι μπορεί να προκύψουν σε σχέση με την κατασκευή και τον σχεδιασμό του εργαλείου:

- Βλάβη στους πνεύμονες αν δεν χρησιμοποιείται αποτελεσματική μάσκα σκόνης.
- Βλάβη στην ακοή αν δεν χρησιμοποιείται αποτελεσματική ακουστική προστασία.
- Προβλήματα υγείας ως αποτέλεσμα των δονήσεων που παράγει το μηχάνημα αν χρησιμοποιείται για μεγαλύτερο χρονικό διάστημα από το συνιστώμενο ή δεν χειρίζεται σωστά, ή δεν είναι καλά συντηρημένο.

**ΠΡΟΕΙΔΟΠΟΙΗΣΗ!** Αυτό το μηχάνημα παράγει ένα ηλεκτρομαγνητικό πεδίο κατά την λειτουργία. Αυτό το πεδίο μπορεί υπό ορισμένες συνθήκες να παρεμβαίνει σε δραστικά ή παθητικά ιατρικά εμφυτεύματα. Για να μειωθεί ο κίνδυνος σοβαρών ή θανατηφόρων τραυματισμών συνιστούμε άτομα με ιατρικά εμφυτεύματα να συμβουλευονται τον γιατρό τους και τον κατασκευαστή του ιατρικού εμφυτεύματος πριν από την λειτουργία του μηχανήματος.

### 3. ΕΠΙΣΗΜΑΝΣΕΙΣ ΠΡΟΕΙΔΟΠΟΙΗΣΗΣ

Οι προειδοποιητικές εικόνες πάνω στις ετικέτες που συμπεριλαμβάνονται στο μηχάνημα και στο εγχειρίδιο δίνουν σημαντικές πληροφορίες απαραίτητες για τη σωστή χρήση.



Προσοχή, κίνδυνος!



Διαβάστε προσεκτικά το εγχειρίδιο πριν την εκκίνηση.



Γυαλιά εργασίας. Ακουστική προστασία



Μάσκα



Προσοχή! Κίνδυνος εκτόξευσης υλικού. Να προσέχετε για υλικά που μπορεί να εκτοξευτούν.



Άνθρωποι που δεν είναι καλά προστατευμένοι πρέπει να βρίσκονται μακριά και πίσω από την απόσταση ασφαλείας.



Μην βάζετε τα χέρια ή άλλο μέρος του σώματος στο στόμιο αναρρόφησης ή στο στόμιο απέλασης.



Μην χρησιμοποιείτε το μηχάνημα σε αντίξοες κλιματικές συνθήκες. Μην το χρησιμοποιείτε όταν βρέχει.

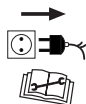

Αποσυνδέστε το μηχάνημα πριν κάνετε εργασίες συντήρησης σε αυτό ή αν το καλώδιο και/ή ο διακόπτης έχουν βλάβη.



Κίνδυνος ηλεκτροπληξίας.

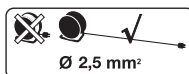

Να χρησιμοποιείτε καλώδιο επέκτασης με ελάχιστο τμήμα 2.5 mm<sup>2</sup> και όχι μακρότερο από 25 μέτρα και πάντα πλήρως ξετυλιγμένο.



Να απορρίπτετε την συσκευή σας οικολογικά. Μην την πετάτε στα δοχεία απορριμμάτων.



Κλάση προστασίας II



Συμμορφώνεται με τις οδηγίες EC.



Εγγυημένο επίπεδο ηχητικής ισχύος Lwa, dB(A).

### 4. ΣΥΜΒΟΛΑ ΜΗΧΑΝΗΜΑΤΟΣ

Για να διασφαλίσετε σωστή χρήση και συντήρηση του μηχανήματος, θα βρείτε τα ακόλουθα σύμβολα πάνω στο μηχάνημα.



Ρύθμιση στροφών κινητήρα.

## 5. ΠΕΡΙΓΡΑΦΗ ΜΗΧΑΝΗΜΑΤΟΣ

### 5.1. ΣΥΝΟΗΚΕΣ ΧΡΗΣΗΣ

**⚠** Χρησιμοποιήστε αυτό το μηχάνημα για φύσημα και ξηρών φύλλων ή για να φυσάτε ελαφριά υλικά (χαρτί, πλαστικό...) σε σημείο συγκέντρωσης. Μην χρησιμοποιείτε το μηχάνημα για χρήσεις άλλες από αυτές για τις οποίες έχει σχεδιαστεί. Για παράδειγμα: μην χρησιμοποιείτε το μηχάνημα για να φυσάτε αέρα σε ανθρώπους ή ζώα, για να στεγνώνετε αντικείμενα ή να αναζωπυρώσετε φωτιά. Μην χρησιμοποιείτε το μηχάνημα για να μετακινείτε πέτρες ή άλλα αντικείμενα κοπής. Η χρήση του μηχανήματος για άλλους σκοπούς από τους προβλεπόμενους μπορεί να προκαλέσει επικίνδυνες καταστάσεις. Να χρησιμοποιείτε το μηχάνημα σε εξωτερικό χώρο, σε στεγνό περιβάλλον και θερμοκρασίες μεταξύ 5° C και 45° C.

Να θυμόσαστε ότι ο χειριστής του μηχανήματος είναι υπεύθυνος για κινδύνους και ατυχήματα προς άλλους ανθρώπους ή αντικείμενα. Ο κατασκευαστής δεν είναι σε καμία περίπτωση υπεύθυνος για ζημιές λόγω λανθασμένης ή κακής χρήσης του μηχανήματος.

### 5.2. ΛΕΠΤΟΜΕΡΗΣ ΠΕΡΙΓΡΑΦΗ ΤΟΥ ΠΡΟΙΟΝΤΟΣ

1. Χειριστήρι
2. Διακόπτης ON / OFF
3. Καλώδιο τροφοδοσίας
4. Στόμα μπροστινού αέρα
5. Στόμα πίσω αέρα
6. Άγκιστρο καλωδίου

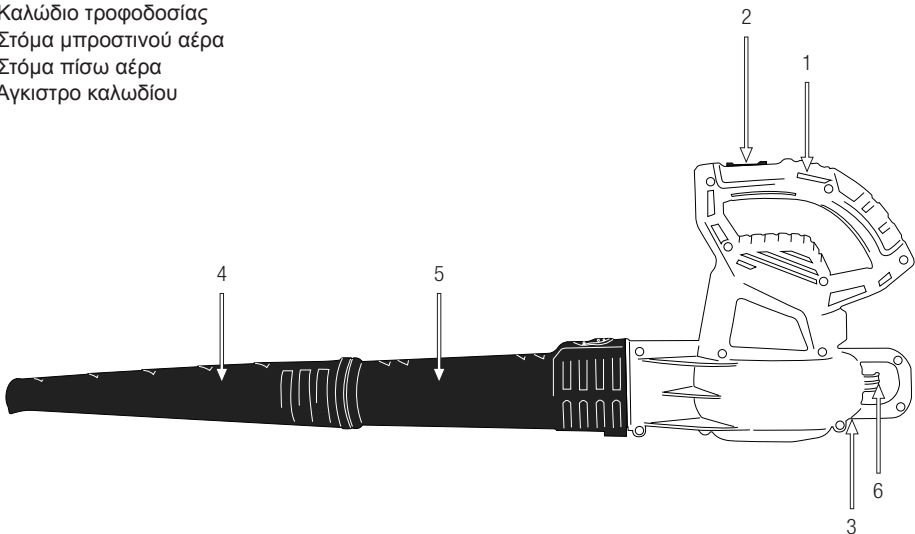

Τα διαγράμματα και τα εικονογράμματα που περιλαμβάνονται σε αυτό το εγχειρίδιο είναι ένας οδηγός, αλλά όχι κατ'ανάγκη ένα ακριβές αντίγραφο της πραγματικής μηχανής.

**5.3. ΤΕΧΝΙΚΑ ΧΑΡΑΚΤΗΡΙΣΤΙΚΑ**

Περιγραφή	Φουσητήρας
Μάρκα	Garland
Μοντέλο	GAS 301 E-V20
Τύπος κινητήρα	Ηλεκτρικός
Τάση (V)	230-240
Συχνότητα (Hz)	50
Ισχύς (W)	3.000
Ταχύτητα κινητήρα (min-1)	13.500
όγκος αέρα	10
Κλάση προστασίας 	II
Βαθμός προστασίας	IPX0
Επίπεδο ηχητικής ισχύος LpA (dB(A))	81,7
Εγγυημένο επίπεδο ηχητικής πίεσης LwA (dB(A))	96,06
Μέση στάθμη ηχητικής ισχύος Lw(dB(A))	99
Επίπεδο κραδασμών (m/s <sup>2</sup> )	5,062
Βάρος (kg)	1,8

Τα τεχνικά χαρακτηριστικά μπορεί να αλλάξουν χωρίς προηγούμενη προειδοποίηση.

## 6. ΟΔΗΓΙΕΣ ΕΚΚΙΝΗΣΗΣ

### 6.1. ΚΑΤΑΛΟΓΟΣ ΥΛΙΚΩΝ

Αυτό το μηχάνημα περιλαμβάνει τα ακόλουθα στοιχεία που θα βρείτε μέσα στη συσκευασία:

- Σωλήνας φυσήματος (x2)
- Μηχανή.
- Εγχειρίδιο.

Αφαιρέστε προσεκτικά όλα τα στοιχεία από το κουτί και βεβαιωθείτε ότι υπάρχουν όλα τα αναγραφόμενα στην λίστα. Λόγω των ποιοτικών ελέγχων στο εργοστάσιο είναι αρκετά απίθανο να υπάρχουν ελαττωματικά μέρη ή να λείπουν στοιχεία. Αν εντοπίσετε προβληματικά μέρη ή κάποια λείπουν, μην χρησιμοποιήσετε το μηχάνημα μέχρι να λυθεί το πρόβλημα.

Η χρήση του μηχανήματος με ελαττωματικά ή απόντα στοιχεία είναι επικίνδυνη και μπορεί να προκαλέσει προσωπικούς τραυματισμούς.

### 6.2. ΣΥΝΡΑΜΟΛΟΓΗΣΗ

#### 6.2.1. ΧΡΗΣΗ ΩΣ ΦΥΣΗΤΗΡΑ

Συνδέστε τους δύο πλαστικούς σωλήνες και μετά τοποθετήστε τον στο μηχάνημα όπως φαίνεται στο σχέδιο.

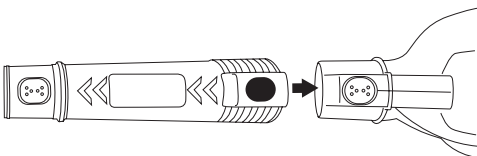
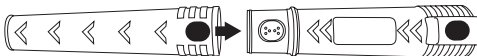

### 6.3. ΕΚΚΙΝΗΣΗ

**⚠ ΠΡΟΣΟΧΗ :** Το μηχάνημα δεν λειτουργεί αν δεν είναι πλήρως συναρμολογημένο.

#### 6.3.1. ΣΗΜΕΙΑ ΕΛΕΓΧΟΥ ΠΡΙΝ ΑΠΟ ΤΗΝ ΧΡΗΣΗ ΤΟΥ ΜΗΧΑΝΗΜΑΤΟΣ

Το ρεύμα και η τάση πρέπει να συμπίπτουν με αυτά στην ετικέτα χαρακτηριστικών. Πριν ξεκινήσετε την εργασία ελέγξτε ότι το μηχάνημα δουλεύει σωστά καθώς και όλα τα μέτρα ασφαλείας.

Μην χρησιμοποιείτε το μηχάνημα αν έχει βλάβη ή δεν είναι καλά ρυθμισμένο.

**⚠** Να χρησιμοποιείτε το μηχάνημα μόνο για τους σκοπούς για τους οποίους έχει σχεδιαστεί. Οποιαδήποτε άλλη χρήση μπορεί να είναι επικίνδυνη για τον τελικό χρήστη, το μηχάνημα και άλλους ανθρώπους, ζώα και αντικείμενα που βρίσκονται κοντά.

Ελέγξτε ότι το μηχάνημα είναι σωστά συναρμολογημένο και με τους δύο σωλήνες και τον συλλέκτη.

Βεβαιωθείτε ότι:

- Το μηχάνημα είναι ολόκληρο και ελέγξτε για χαλαρά μέρη (βίδες, παξιμάδια, κλπ.) και βλάβες.
- Πιέστε, επισκευάστε ή αντικαταστήστε οτιδήποτε χρειάζεται πριν χρησιμοποιήσετε το μηχάνημα.

#### 6.3.2. ΤΟΠΟΘΕΤΗΣΗ ΚΑΛΩΔΙΟΥ ΕΠΕΚΤΑΣΗΣ

Να χρησιμοποιείτε μόνο καλώδια επέκτασης κατάλληλα για εξωτερική χρήση.

Η διατομή του καλωδίου πρέπει να είναι τουλάχιστον 1.5 mm και το καλώδιο επέκτασης δεν πρέπει να είναι μακρύτερο από 25m και

πρέπει να είναι πλήρως ξετυλιγμένο πριν ξεκινήσετε την εργασία.

Τοποθετήστε το καλώδιο βάζοντας το στον γάντζο που παρέχεται στο πίσω μέρος του μηχανήματος.

Βεβαιωθείτε ότι το καλώδιο και το βύσμα είναι σε τέλεια κατάσταση και ότι συμμορφώνονται με τις προϋποθέσεις του μηχανήματος.

Τοποθετήστε το καλώδιο επέκτασης κατά τέτοιον τρόπο ώστε να μην μπερδεύεται με κλαδιά και άλλες αιχμηρές άκρες και επίσης διασφαλίστε ότι δεν περνάει μέσα από την περιοχή εργασίας. Το καλώδιο επέκτασης πρέπει να βρίσκεται πάντα πίσω από το μηχάνημα και τον τελικό χρήστη.

### 6.3.3. ΕΚΚΙΝΗΣΗ ΚΑΙ ΠΑΥΣΗ

Μετακινήστε το διακόπτη στη θέση 1 για να ξεκινήσετε το μηχάνημα.

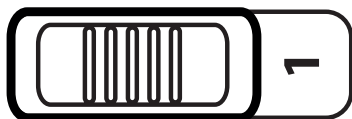

Μετακινήστε το διακόπτη στη θέση 0 για να σταματήσετε το μηχάνημα ("OFF").

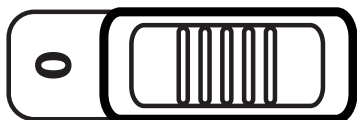

### 6.3.4. ΣΗΜΕΙΑ ΕΛΕΓΧΟΥ ΜΕΤΑ ΤΗΝ ΕΚΚΙΝΗΣΗ

Είναι σημαντικό να διασφαλίσετε ότι δεν υπάρχουν χαλαρά μέρη και να ελέγχετε την θερμοκρασία του μηχανήματος. Αν εντοπίσετε κάτι περίεργο, σταματήστε αμέσως και ελέγξτε προσεκτικά. Σε περίπτωση ανωμαλίας ή προβλήματος πηγαίνετε το μηχάνημα στον πλησιέστερο αντιπρόσωπο για επισκευή.

Ποτέ μην συνεχίζετε την εργασία αν το μηχάνημα φαίνεται ότι δεν δουλεύει σωστά.

## 7. ΧΡΗΣΗ ΜΗΧΑΝΗΜΑΤΟΣ

**⚠** Χρησιμοποιήστε αυτό το μηχάνημα μόνο για εργασίες για τις οποίες έχει σχεδιαστεί. Η χρήση του μηχανήματος για οποιαδήποτε άλλη εργασία εγκυμονεί κινδύνους για τους χρήστες και/ή το μηχάνημα.

Να εργάζεστε μόνο με καλό φως. Μην χρησιμοποιείτε το μηχάνημα νύχτα, με ομίχλη ή μειωμένη ορατότητα που δεν σας επιτρέπει να βλέπετε καθαρά την περιοχή εργασίας.

Περιορίστε την χρήση του μηχανήματος σε συνεδρίες 10 λεπτών και ξεκουραστείτε για άλλα 10 με 20 λεπτά μεταξύ των συνεδριών.

Αποφύγετε την χρήση του μηχανήματος όταν το έδαφος είναι βρεγμένο ή υγρό. Να είστε ιδιαίτερα προσεκτικοί όταν χρησιμοποιείτε το μηχάνημα μετά από βροχή καθώς το έδαφος είναι ολισθηρό και μπορεί να πέσετε.

Αν χάσετε την ισορροπία σας ή πέσετε, αφήστε την λαβή του διακόπτη αμέσως.

Μην χρησιμοποιείτε το μηχάνημα αν είστε κουρασμένοι, άρρωστοι, παίρνετε φάρμακα, ή είστε υπό την επήρεια αλκοόλ ή ναρκωτικών.

Η έλλειψη ξεκούρασης και η κόπωση μπορούν να προκαλέσουν ατυχήματα και βλάβες.

Μην εκθέτετε το μηχάνημα στην βροχή και σε συνθήκες υγρασίας. Αν μπει νερό στο μηχάνημα υπάρχει μεγαλύτερος κίνδυνος ηλεκτροπληξίας.

Μην βασίζεστε αποκλειστικά στα στοιχεία ασφαλείας του μηχανήματος.

Είναι σημαντικό να ελέγχετε ότι όλα τα μέρη είναι καλά σφιγμένα. Αν εντοπίσετε κάποια ανωμαλία, σταματήστε το μηχάνημα αμέσως και ελέγξτε προσεκτικά. Σε περίπτωση βλάβης, πηγαίνετε το μηχάνημα στον πλησιέστερο αντιπρόσωπο. Ποτέ μην συνεχίζετε την εργασία αν το μηχάνημα δεν δουλεύει σωστά.

Να θυμόμαστε πάντα να χρησιμοποιείτε το μηχάνημα με καθαρά χέρια χωρίς βενζίνες και λάδια.

Καθαρίστε την περιοχή εργασίας και απομακρύνετε όλα τα αντικείμενα που μπορεί να προκαλέσουν ατυχήματα. Ελέγξτε τον χώρο εργασίας και απομακρύνετε τα στοιχεία που μπορεί να εκτοξευτούν προς άλλους ανθρώπους.

Μην επιτρέπετε σε κανένα να εισέρχεται στην περιοχή εργασίας. Αυτή η περίμετρος εργασίας είναι 15 μέτρα και αποτελεί επικίνδυνη ζώνη.

Ποτέ μην χρησιμοποιείτε το μηχάνημα πάνω σε σκάλα, σε δέντρο ή οποιαδήποτε άλλη ασταθή επιφάνεια.

Όταν μετακινείστε από την μια περιοχή εργασίας στην επόμενη, σβήστε την μηχανή.

Ποτέ μην αφήνετε το μηχάνημα χωρίς εποπτεία.

Μην χρησιμοποιείτε αξεσουάρ που δεν είναι αυθεντικά ή δεν συνιστώνται από τον κατασκευαστή. Η χρήση άλλων αξεσουάρ μπορεί να προκαλέσει ατυχήματα και είναι επικίνδυνη για τον τελικό χρήστη και τους

παρευρισκόμενους καθώς να προκαλέσει βλάβες στο μηχάνημα.

Πάντα να ακολουθείτε τους κανόνες ασφαλείας που υποδεικνύουμε στο εγχειρίδιο χρήσης.

### **7.1. ΠΩΣ ΝΑ ΚΡΑΤΑΤΕ ΤΟ ΜΗΧΑΝΗΜΑ ΚΑΙ ΝΑ ΤΟ ΟΔΗΓΕΙΤΕ ΚΑΤΑ ΤΗΝ ΕΡΓΑΣΙΑ**

Κρατήστε το φυσητήρα με τη λαβή στο δεξί σας χέρι όπως φαίνεται στην εικόνα.

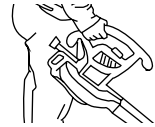

### **7.2. ΕΡΓΑΣΙΑ ΜΕ ΤΗΝ ΛΕΙΤΟΥΡΓΙΑ ΦΥΣΗΜΑΤΟΣ**

Πάντα να ακολουθείτε τις διατάξεις ασφαλείας που αναφέρονται στο εγχειρίδιο.

Ξεκινήστε με το μηχάνημα στο έδαφος, τοποθετήστε το στην πλάτη σας, ρυθμίστε την επιθυμητή ταχύτητα και στοχεύστε τον αέρα προς τα φύλλα και τα υλικά που θέλετε να σπρώξετε. Σπρώξτε όλα τα υλικά προς ένα μέρος προτιμώντας κάποια γωνία.

### **7.3. ΜΕΤΑ ΤΗΝ ΧΡΗΣΗ**

Μόλις σταματήσετε να χρησιμοποιείτε το μηχάνημα.

1. Αποσυνδέστε την τροφοδοσία από το μηχάνημα μετακινώντας το διακόπτη στη θέση "OFF".
2. Αποσυνδέστε το μηχάνημα.
3. Καθαρίστε το υπόλοιπο υλικό από τους σωλήνες.

## **8. ΣΥΝΤΗΡΗΣΗ ΚΑΙ ΣΕΡΒΙΣ**

Να κάνετε τυχαίους ελέγχους στο μηχάνημα για να διασφαλίσετε αποτελεσματική χρήση του. Για πλήρη συντήρηση πηγαίνετε το μηχάνημα στον

πλησιέστερο αντιπρόσωπο-σέρβις.

 Ποτέ μην επιχειρήσετε να εκτελέσετε εργασίες συντήρησης στο μηχάνημα ενώ αυτό είναι σε λειτουργία. Να εκτελείτε όλες τις εργασίες συντήρησης σε επίπεδη και καθαρή επιφάνεια.

 Πάντα να εκτελείτε εργασίες συντήρησης με το μηχάνημα αποσυνδεδεμένο από το δίκτυο.

 Διαβάστε το εγχειρίδιο χρήσης πριν εκτελέσετε εργασίες συντήρησης.

Διατηρείτε το μηχάνημα καθαρό, ειδικά τις περιοχές εξαερισμού του κινητήρα.

Να χρησιμοποιείτε μόνο γνήσια ανταλλακτικά και αξεσουάρ για αυτό το μηχάνημα για να διατηρήσετε την καλύτερη απόδοση του μηχανήματος. Αυτά τα ανταλλακτικά και αξεσουάρ μπορείτε να τα βρείτε στους επίσημους αντιπροσώπους της μάρκας. Η χρήση άλλων ανταλλακτικών και αξεσουάρ μπορεί να εγκυμονεί κινδύνους για τον τελικό χρήστη, ανθρώπους που βρίσκονται κοντά και για το μηχάνημα. Η αφαίρεση των στοιχείων ασφαλείας, η κακή συντήρηση ή η αντικατάσταση ανταλλακτικών και αξεσουάρ με μη αυθεντικά μπορεί να προκαλέσει πολλαπλές σωματικές βλάβες.

## **8.1. ΣΥΝΤΗΡΗΣΗ ΜΕΤΑ ΤΗΝ ΧΡΗΣΗ**

Να εκτελείτε εργασίες συντήρησης μόλις τελειώνετε την εργασία σας για να εγγυηθείτε ότι το μηχάνημα θα λειτουργεί σωστά και την επόμενη φορά.

### **8.1.1. ΓΕΝΙΚΟΙ ΈΛΕΓΧΟΙ**

Ελέγξτε το καλώδιο και βεβαιώστε ότι δεν έχει κοπεί ή φθαρεί.

### **8.1.2. ΚΑΘΑΡΙΣΜΟΣ**

Πριν εκτελέσετε εργασίες καθαρισμού, αποσυνδέστε το μηχάνημα.

Προσοχή! Πάντα να καθαρίζετε το μηχάνημα μετά την χρήση. Αν δεν το καθαρίζετε επαρκώς το μηχάνημα θα δουλεύει λιγότερο. Όποτε είναι δυνατό, καθαρίστε το μηχάνημα αμέσως μετά την εργασία με αυτό.

Μην καθαρίζετε την μηχανή με νερό. Ο ηλεκτρικός κινητήρας μπορεί να σταματήσει να λειτουργεί.

Να καθαρίζετε τα καλύμματα του μηχανήματος με ένα νωπό πανί. Μην χρησιμοποιείτε βενζίνη, απορρυπαντικά, νερό ή άλλο υγρό για να καθαρίσετε το μηχάνημα.

### **8.1.3. ΕΛΕΓΧΟΣ ΤΟΥ ΚΑΛΩΔΙΟΥ**

Ελέγξτε το καλώδιο για πιθανές βλάβες. Αν το καλώδιο δεν είναι σε καλή κατάσταση, πηγαίνετε το μηχάνημα στον πλησιέστερο αντιπρόσωπο.

Μην χρησιμοποιείτε το μηχάνημα αν το καλώδιο έχει βλάβη.

### **8.1.4. ΑΓΩΓΟΙ ΕΞΑΕΡΙΣΜΟΥ ΚΙΝΗΤΗΡΑ**

Απομακρύνετε την βρωμιά από τους αγωγούς εξαερισμού ώστε να μην βλάψουν τον κινητήρα και αποφύγετε υπερθέρμανση του μηχανήματος ακόμα και κάψιμο.





## 9. ΕΠΙΛΥΣΗ ΠΡΟΒΛΗΜΑΤΩΝ

Ανάλογα με τα συμπτώματα που παρατηρείτε, πιθανώς να γνωρίζετε την αιτία του προβλήματος ακόμα και να το λύσετε:

Πρόβλημα	Αιτία	Ενέργεια
Η μηχανή δεν ξεκινάει	Το μηχάνημα δεν είναι συνδεδεμένο στο δίκτυο	Συνδέστε το μηχάνημα στο δίκτυο.
	Ελαττωματικό καλώδιο	Πηγαίνετε το μηχάνημα σε αντιπρόσωπο-σέρβις Ποτέ μην επισκευάζετε το καλώδιο με ταΐνια
	Το μηχάνημα δεν είναι εντελώς συναρμολογημένο	Τοποθετήστε τους σωλήνες και τον συλλέκτη.
	Ελαττωματικός διακόπτης	Πηγαίνετε το μηχάνημα σε αντιπρόσωπο-σέρβις
Το μηχάνημα δεν φυσάει	Ο μοχλός του μηχανήματος είναι στη θέση OFF	Τοποθετήστε τον μοχλό στην θέση φυσήματος.
	Φραγμένος εξαερισμός.	Ανοιξτε το κάλυμμα εξαερισμού Και καθαρίστε.
	Φραγμένοι σωλήνες	Καθαρίστε τους σωλήνες

Αν δεν μπορείτε να λύσετε το πρόβλημα χρησιμοποιώντας αυτό τον πίνακα, πηγαίνετε το μηχάνημα στον αντιπρόσωπο σας.

Για να εντοπίσετε τον πλησιέστερο αντιπρόσωπο, επικοινωνήστε με το κατάστημα από το οποίο αγοράσατε το μηχάνημα.

## 10. ΜΕΤΑΦΟΡΑ

Πριν μεταφέρετε το μηχάνημα, αποσυνδέστε το. Πάντα να το μεταφέρετε με τον κινητήρα σταματημένο.

Μεταφέρετε το μηχάνημα με τον κινητήρα σβηστό και κρατώντας το από την λαβή.

Αν πρόκειται να μεταφέρετε το μηχάνημα με όχημα, ασφαλίστε το καλά για να μην γλιστρήσει ή αναποδογυρίσει.

## 11. ΑΠΟΘΗΚΕΥΣΗ

Αποθηκεύστε το μηχάνημα σε μέρος όπου δεν έχουν πρόσβαση παιδιά και ασφαλίστε. Επίσης πρέπει να είναι στεγνό, καθαρό και με θερμοκρασία μεταξύ 0°C και 45°C.

Πριν αποθηκεύσετε το μηχάνημα ακολουθήστε τα σημεία του κεφαλαίου συντήρησης.

Αποσυνδέστε το μηχάνημα πριν το αποθηκεύσετε.

Κρατήστε το μηχάνημα στην συσκευασία του, σε επίπεδη επιφάνεια.

## 12. ΠΛΗΡΟΦΟΡΙΕΣ ΣΧΕΤΙΚΑ ΜΕ ΤΗΝ ΑΠΟΡΡΙΨΗ/ ΑΝΑΚΥΚΛΩΣΗ ΤΟΥ ΠΡΟΙΟΝΤΟΣ

Καταστρέψτε ή ανακυκλώστε το μηχάνημα κατά οικολογικό τρόπο. Δεν πρέπει να πετάτε το μηχάνημα με τα οικιακά απορρίμματα. Τα πλαστικά και μεταλλικά μέρη του μηχανήματος μπορούν να ανακυκλωθούν.



Τα υλικά που χρησιμοποιούνται για την συσκευασία του μηχανήματος επίσης μπορούν να ανακυκλωθούν. Μην πετάτε τα κουτιά με τα οικιακά απορρίμματα. Να πετάτε την συσκευασία σε κατάλληλο σημείο ανακύκλωσης.



## 13. ΟΡΟΙ ΕΓΓΥΗΣΗΣ

### 13.1. ΔΙΑΡΚΕΙΑ ΕΓΓΥΗΣΗΣ

- Σύμφωνα με τους παρακάτω όρους (1999/44/EK), η διάρκεια της εγγύησης είναι 2 χρόνια από την ημερομηνία αγοράς και καλύπτει ελαττωματικά εξαρτήματα που οφείλονται σε εσφαλμένη κατασκευή.

### 13.2. ΕΞΑΙΡΕΣΕΙΣ

Η εγγύηση της Garland δεν καλύπτει:

- Εξαρτήματα που έχουν φθαρεί λόγω φυσιολογικής φθοράς.
- Κακή χρήση, αμέλεια, απουσία συντήρησης.
- Αστοχίες που προκύπτουν λόγω εσφαλμένης χρήσης του προϊόντος. Η Garland δεν θα ευθύνεται εάν τα αντικαταστημένα εξαρτήματα του μηχανήματος δεν είναι από την Garland και εάν το μηχάνημα μετατραπεί με οποιονδήποτε τρόπο.

### 13.3. ΕΔΑΦΙΚΗ ΕΚΤΑΣΗ

- Η εγγύηση της Garland καλύπτει τη χώρα.

### 13.4 ΠΕΡΙΠΤΩΣΗ ΑΤΥΧΗΜΑΤΟΣ

- Η εγγύηση θα πρέπει να συμπληρωθεί με όλες τις απαραίτητες πληροφορίες και θα πρέπει να επισυναφθεί σε αυτή το τιμολόγιο ή το παραστατικό αγοράς.

#### **ΠΡΟΕΙΔΟΠΟΙΗΣΗ!**

ΓΙΑ ΤΗ ΔΙΑΣΦΑΛΙΣΗ ΤΗΣ ΣΩΣΤΗΣ ΛΕΙΤΟΥΡΓΙΑΣ ΤΟΥ ΜΗΧΑΝΗΜΑΤΟΣ ΣΑΣ ΚΑΙ ΤΗΣ ΜΕΓΙΣΤΗΣ ΑΣΦΑΛΕΙΑΣ, ΣΑΣ ΖΗΤΑΜΕ ΝΑ ΔΙΑΒΑΣΕΤΕ ΟΛΟΚΛΗΡΟ ΤΟ ΕΓΧΕΙΡΙΔΙΟ ΧΡΗΣΗΣ ΠΡΟΣΕΚΤΙΚΑ ΠΡΙΝ ΧΡΗΣΙΜΟΠΟΙΗΣΕΤΕ ΤΟ ΜΗΧΑΝΗΜΑ.

## CE ΔΗΛΩΣΗ ΣΥΜΜΟΡΦΩΣΗΣ

Ο κάτωθι υπογεγραμμένος, Juan Palacios , εξουσιοδοτημένος από την Productos McLand S.L., με την παρακάτω διεύθυνση C/ La Fragua 22, 28933, Móstoles, España , δηλώνει ότι τα προϊόντα της μάρκας Garland μοντέλα Gas 301E-V20 με αύξοντα αριθμό του έτους 2020 και μετά (το έτος κατασκευής καταδεικνύεται εμφανώς στην πινακίδα αναγνώρισης του εργαλείου, ακολουθούμενο από τον αύξοντα αριθμό) και η λειτουργία του οποίου είναι “Μηχάνημα με κινητήρα, κατάλληλο για τον καθαρισμό χλοοταπήςτων, μονοπατιών, δρόμων, οδών, κ.λπ., από φύλλα και λοιπά υλικά, με ροή ρεύματος αέρα υψηλής ταχύτητας. ”, συμμορφώνεται με όλες τις απαιτήσεις που αναφέρονται στην Οδηγία 2006/42/EK του Ευρωπαϊκού Κοινοβουλίου και του Συμβουλίου της 17ης Μαΐου 2006 σχετικά με τα μηχανήματα και την τροποποίηση της οδηγίας 95/16/EK

Επιπλέον, τα εργαλεία αυτά συμμορφώνονται με τις απαιτήσεις των παρακάτω κοινοτικών οδηγιών:

- ΟΔΗΓΙΑ 2014/30/ΕΕ ΤΟΥ ΕΥΡΩΠΑΪΚΟΥ ΚΟΙΝΟΒΟΥΛΙΟΥ ΚΑΙ ΤΟΥ ΣΥΜΒΟΥΛΙΟΥ της 26ης Φεβρουαρίου 2014 για την εναρμόνιση των νομοθεσιών των κρατών μελών σχετικά με τη ηλεκτρομαγνητική συμβατότητα (αναδιτύπωση)
- Οδηγία 2000/14/EK του Ευρωπαϊκού Κοινοβουλίου και του Συμβουλίου της 8ης Μαΐου 2000 για την προσέγγιση των νομοθεσιών των κρατών μελών σχετικά με την εκπομπή θορύβου στο περιβάλλον από εξοπλισμό προς χρήση σε εξωτερικούς χώρους
- ΟΔΗΓΙΑ 2014/35/ΕΕ ΤΟΥ ΕΥΡΩΠΑΪΚΟΥ ΚΟΙΝΟΒΟΥΛΙΟΥ ΚΑΙ ΤΟΥ ΣΥΜΒΟΥΛΙΟΥ της 26ης Φεβρουαρίου 2014 για την εναρμόνιση των νομοθεσιών των κρατών μελών σχετικά με τη διαθεσιμότητα στην αγορά ηλεκτρολογικού υλικού που προορίζεται να χρησιμοποιηθεί εντός ορισμένων ορίων τάσης
- Εναρμονισμένο πρότυπο: IEC 60335-1:2012+A11+A13, EN 50636-2-100:2014, EN550141:2017; EN 55014-2:2015, EN IEC 61000-3-3:2013+A1

Μέγιστη Ισχύς (kW) = 3,0

Εγγυημένη στάθμη ηχητικής ισχύος dB(A) 0 = 96,06

Εγγυημένης στάθμης ηχητικής ισχύος dB(A) (K= 3) = 99



Juan Palacios  
Διευθυντής Παραγωγής  
Móstoles 14/09/2020

**productos**  
**mcLand**  
s.l.

C/ La Fragua, 22 P.I. Los Rosales  
28932 MOSTOLES (Madrid) ESPAÑA



- ES** TARJETA DE GARANTÍA
- EN** WARRANTY REGISTRATION CARD
- FR** CARTE DE GARANTIE
- PT** CERTIFICADO DE GARANTÍA



Nº. \_\_\_\_\_

TIPO DE MÁQUINA  
TYPE OF MACHINE  
TYPO DE MAQUINA  
TYPE DE MACHINE .....

MODELO  
MODEL  
MODELO  
MODÈLE .....

NOMBRE DEL CLIENTE  
CUSTOMER NAME  
NOME DO CLIENTE  
NOM DU CLIENT .....

FECHA DE COMPRA  
DATE OF PURCHASE  
DATA DE COMPRA  
DATE D'ACHAT .....

DIRECCIÓN  
ADDRESS  
ENDERECO  
ADRESSÉ .....

PAIS  
COUNTRY  
PAIS  
PAYS .....

DISTRIBUIDOR  
DEALER  
REVENDEDOR  
DISTRIBUTEUR .....

PRECIO PAGADO  
PRICE PAID  
PREÇO  
PRIX PAYÉ .....

¿Es este su primer aparato de este tipo?  
Is this your first toll of this type?  
É esta a sua la compra deste tipo de maquina?  
Est-ce première unité de ce genre? .....



VEASE EL MANUAL DE SERVICIO PARA  
DETALLES COMPLETOS SOBRE LA GARANTÍA

TIPO DE MÁQUINA  
TYPE OF MACHINE  
TYPO DE MAQUINA  
TYPE DE MACHINE .....

SEE YOUR SERVICE MANUAL  
FOR FULL WARRANTY DETAILS

MODELO  
MODEL  
MODELO  
MODÈLE .....

PARA INFORMAÇÕES DETALHADAS SOBRE GARANTIAS  
É FAVOR CONSULTAR O MANUAL QUE ACOMPANHA A  
MÁQUINA

FECHA DE COMPRA  
DATE OF PURCHASE  
DATA DE COMPRA  
DATE D'ACHAT .....

LIRE LA NOTICE POUR LES DÉTAILS  
SUR LA GARANTIE

DISTRIBUIDOR  
DEALER  
REVENDEDOR  
DISTRIBUTEUR .....



***GARLAND***