



Istruzioni per l'uso

Instructions for use

Mode d'emploi

Bedienungsanleitung

Instrucciones de uso

Instruções de

utilização

Οδηγίες χρήσης

Návod k použití

Návod na používanie

Használati utasítás

Instrukcja użytkowania

Инструкции по

эксплуатации

Пайдалану

нұсқаулығы

PIASTRA PER CAPELLI

IT	PIASTRA PER CAPELLI	pagina	1
EN	HAIR STRAIGHTENER	page	10
FR	FER À LISSER	page	19
DE	HAARGLÄTTER	seite	28
ES	PLANCHA PARA PELO	página	37
PT	PRANCHA PARA CABELOS	pág.	46
EL	ΠΛΑΚΑ ΜΑΛΛΙΩΝ	σελίδα	55
CZ	ŽEHLIČKA NA VLASY	strana	64
SK	ŽEHLIČKA NA VLASY	strana	73
HU	HAJSIMÍTÓ	oldal	82
PL	PROSTOWNICY DO WŁOSÓW	strona	91
RU	ВЫПРЯМИТЕЛЬ ДЛЯ ВОЛОС	страница	100
KK	ШАШ ТҮЗУЛЕГІШ	-бет	109

BELLISSIMA
ITALIA

**TYPE S2701
S2702**

IMETEC

GUIDA ILLUSTRATIVA / ILLUSTRATIVE GUIDE / GUIDE ILLUSTRÉ /
 BEBILDERTER LEITFADEN / GUÍA ILUSTRATIVA / GUIA ILUSTRATIVO
 / ΕΠΕΞΗΓΗΜΑΤΙΚΟΣ ΟΔΗΓΟΣ / ILUSTRATIVNÍ NÁVOD / ILUSTRACJNY
 SPRIEWOODCA / KÉRESÚTMUTATÓ / PRZEWODNIK / ИЛЛЮСТРИРОВАННАЯ
 ПАМЯТКА / КӨРНЕКИ НҮСҚАУЛЫҚ

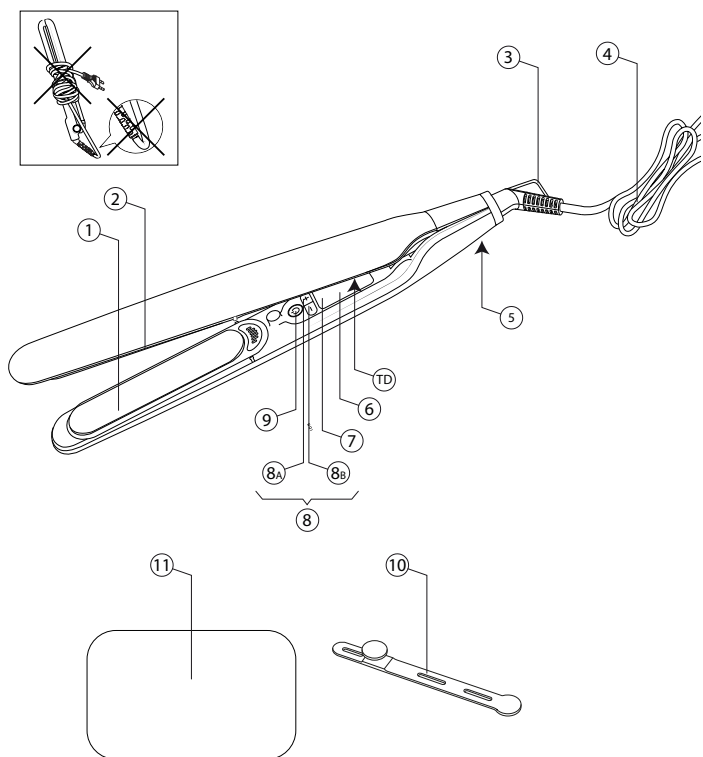

DATI TECNICI (TD) / TECHNICAL DATA (TD) / DONNÉES TECHNIQUES (TD)
 / TECHNISCHE DATEN (TD) / DATOS TÉCNICOS (TD) / DADOS TÉCNICOS
 (TD) / ΤΕΧΝΙΚΑ ΣΤΟΙΧΕΙΑ (TD) / TECHNICKÉ ÚDAJE (TD) / TECHNICKÉ
 ÚDAJE (TD) / MŰSZAKI ADATOK (TD) / DANE TECHNICZNE (TD) /
 ТЕХНИЧЕСКИЕ ДАННЫЕ (TD) / ТЕХНИКАЛЫҚ ДЕРЕКТЕР (TD)

TYPE S2701 220-240 V 50/60 Hz





TENACTA GROUP S.p.A
 VIA PIEMONTE 5 IT - 24052 AZZANO S. P.

TYPE S2702 220-240 V 50/60 Hz





TENACTA GROUP S.p.A
 VIA PIEMONTE 5 IT - 24052 AZZANO S. P.

INTRODUZIONE

IT

Gentile cliente, La ringraziamo per aver scelto il nostro prodotto. Siamo sicuri che Lei apprezzerà la sua qualità e affidabilità in quanto progettato e prodotto mettendo in primo piano la soddisfazione del cliente. Le presenti istruzioni per l'uso sono conformi alla norma europea EN 82079.



ATTENZIONE! Istruzioni e avvertenze per un uso sicuro dell' apparecchio.

Prima di utilizzare questo apparecchio, leggere attentamente le istruzioni per l'uso e in particolare note, avvertenze e istruzioni sulla sicurezza, attenendosi a esse. Conservare il presente manuale insieme alla relativa guida illustrativa, a scopo di consultazione futura. In caso di cessione dell'apparecchio a terzi, consegnare anche l'intera documentazione.

ⓘ NOTA: se nella lettura di questo manuale alcune parti risultassero di difficile comprensione o se sorgessero dubbi contattare l'azienda all'indirizzo indicato in ultima pagina prima di utilizzare l'apparecchio.

ⓘ NOTA: gli ipovedenti possono consultare la versione digitale di queste istruzioni per l'uso sul sito www.tenactagroup.com

INDICE

Introduzione	1
Avvertenze sulla sicurezza.....	2
Legenda simboli	4
Descrizione dell'apparecchio e degli accessori.....	4
Consigli utili	4
Utilizzo	5
Pulizia e manutenzione	7
Problemi e soluzioni	7
Conservazione	7
Smaltimento.....	8
Assistenza e garanzia	8
Guida illustrativa	I
Dati tecnici.....	I

AVVERTENZE SULLA SICUREZZA

IT

- Dopo aver rimosso l'apparecchio dalla confezione, assicurarsi che sia integro e completo come mostrato nella guida illustrativa e privo di danni visibili. In caso di dubbio, non utilizzare l'apparecchio e rivolgersi al servizio di assistenza autorizzato.



ATTENZIONE! Rimuovere dall'apparecchio eventuali materiali di comunicazione quali etichette, cartellini ecc., prima dell'utilizzo.



ATTENZIONE! Rischio di soffocamento. I bambini non devono giocare con la confezione. Tenere il sacchetto di plastica lontano dalla portata dei bambini.

- Questo apparecchio deve essere utilizzato unicamente allo scopo per cui è stato progettato, ovvero come piastra per capelli per uso domestico. Qualsiasi altro utilizzo è considerato non conforme all'uso previsto e pertanto pericoloso.
- Prima di collegare l'apparecchio alla rete elettrica, controllare che la tensione e la frequenza riportati sui dati tecnici dell'apparecchio corrispondano a quelli della rete di alimentazione disponibile. I dati tecnici si trovano sull'apparecchio e sull'alimentatore se presente (vedi guida illustrativa).
- Questo apparecchio può funzionare automaticamente ad una frequenza di 50 Hz o 60 Hz.
- L'apparecchio può essere utilizzato da bambini di età non inferiore a 8 anni e da persone con ridotte capacità fisiche, sensoriali o mentali, o prive di esperienza o della necessaria conoscenza, purché sotto sorveglianza oppure dopo che le stesse abbiano ricevuto istruzioni relative all'uso sicuro dell'apparecchio e alla comprensione dei pericoli ad esso inerenti. I bambini non devono giocare con l'apparecchio. La pulizia e la manutenzione destinata ad essere effettuata dall'utilizzatore non deve essere effettuata da bambini senza sorveglianza.



ATTENZIONE! Rischio di scottatura. Tenere l'apparecchio fuori dalla portata dei bambini piccoli, in particolare durante l'uso e il raffreddamento.









IT

- **⊗ NON utilizzare l'apparecchio con mani bagnate o piedi umidi o nudi.**
- **⊗ NON tirare il cavo di alimentazione o l'apparecchio stesso per staccare la spina dalla presa di corrente.**
- **⊗ NON tirare o sollevare l'apparecchio per il cavo di alimentazione.**
- **⊗ NON esporre l'apparecchio all'umidità o all'influsso di agenti atmosferici (pioggia, sole, ecc.) o temperature estreme.**
- **⊗ NON lasciare l'apparecchio incustodito quando è connesso alla rete elettrica.**
- **Disinserire sempre la spina dall'alimentazione elettrica prima della pulizia o manutenzione e in caso di non utilizzo dell'apparecchio.**
- **In caso di guasto o di cattivo funzionamento dell'apparecchio, spegnerlo e non manometterlo. Per l'eventuale riparazione rivolgersi solamente ad un centro di assistenza tecnica autorizzato.**
- **Se il cavo di alimentazione è danneggiato, esso deve essere sostituito da un centro di assistenza tecnica autorizzato, in modo da prevenire ogni rischio.**
- **Quando si utilizza l'apparecchio in un bagno, bisogna staccare la spina dopo l'uso, poiché la prossimità con l'acqua costituisce un rischio anche se l'apparecchio è spento.**
- **Per una maggiore protezione, si consiglia l'installazione di un dispositivo a corrente differenziale nel circuito che alimenta il bagno che abbia una corrente differenziale di funzionamento nominale non superiore a 30 mA (ideale 10 mA). È opportuno chiedere consigli all'installatore.**

ATTENZIONE! NON utilizzare questo apparecchio nelle vicinanze di vasche da bagno, docce, lavandini o altri recipienti che contengono acqua.

- Durante l'uso, il riscaldamento e il raffreddamento della piastra, posizionare l'apparecchio su una superficie liscia e resistente al calore.
-  Questo apparecchio non deve venire a contatto con acqua, altri liquidi, spray o vapori. Per le attività di pulizia e manutenzione fare riferimento esclusivamente all'apposito paragrafo di questo manuale.
- Questo apparecchio è da utilizzarsi solo per capelli umani. NON utilizzarlo per animali o per parrucche e parrucchini di materiale sintetico.
- Per le caratteristiche dell'apparecchio, fare riferimento alla confezione esterna.
- Utilizzare unicamente con gli accessori forniti che costituiscono parte integrante dell'apparecchio.

LEGENDA SIMBOLI

	<i>Avvertenza</i>		<i>Divieto generico</i>
	<i>Apparecchio di classe II</i>		<i>Nota</i>
	<i>Non adatto all'uso nella vasca da bagno, nella doccia o in un contenitore riempito d'acqua</i>		<i>Acceso/spento</i>
			<i>Blocco di chiusura/apertura piastre</i>

DESCRIZIONE DELL'APPARECCHIO E DEGLI ACCESSORI

Guardare la Guida illustrativa pag. I per controllare il contenuto della confezione. Tutte le figure si trovano nelle pagine interne della copertina.

- | | |
|-----------------------------------|---------------------------|
| 1. Piastra riscaldante inferiore | temperatura |
| 2. Piastra riscaldante superiore | 8A. Tasto + |
| 3. Anello di aggancio | 8B. Tasto - |
| 4. Cavo di alimentazione | 9. Tasto di accensione/ |
| 5. Blocco di chiusura piastre | spegnimento |
| 6. Schermo LED | 10. Fermacavo elastico |
| 7. Led ionizzatore (ove presente) | 11. Panno pulisci piastre |
| 8. Tasti regolazione | TD. Dati Tecnici |

Per le caratteristiche dell'apparecchio, fare riferimento alla confezione esterna. Utilizzare unicamente con gli accessori forniti.

CONSIGLI UTILI

Il tempo di applicazione per ottenere l'effetto desiderato sui capelli verrà appreso durante i primi utilizzi.

- Assicurarsi che i capelli siano asciutti, puliti e senza alcuna traccia di lacca, schiuma per capelli o gel.
- Pettinare i capelli assicurandosi che non ci siano nodi. Iniziare la piega dalla nuca, procedere ai lati e terminare sulla fronte.
- Al termine dell'uso, lasciare raffreddare completamente la piastra prima di riporla.

UTILIZZO



ATTENZIONE! Questo apparecchio non deve essere utilizzato se è stato fatto cadere o se vi sono segni di danni visibili.



ATTENZIONE! NON utilizzare questo apparecchio nelle vicinanze di vasche da bagno, docce, lavandini o altri recipienti che contengono acqua. Non immergere mai l'apparecchio in acqua.



ATTENZIONE! Rischio di incendio. NON utilizzare prodotti infiammabili sui capelli o sull'apparecchio.

ACCENSIONE / SPEGNIMENTO

i **NOTA:** Mantenere sempre pulite le piastre riscaldanti per garantire che la piastra abbia sempre prestazioni ottimali.

1. Collegare il cavo (4) alla rete di alimentazione
2. Accendere la piastra premendo il tasto di accensione/spegnimento (9)
3. Selezionare la temperatura desiderata tra le 5 a disposizione (150°C - 170°C - 185°C - 210°C - 230°C) premendo i tasti + o - (8)

i **NOTA:** La piastra è dotata di un sistema elettronico di regolazione della temperatura. Ciò consente di regolare la temperatura della piastra in base al tipo di capelli:

150°C: consigliata per capelli con struttura sottile
170°C-185°C: consigliata per capelli con struttura media
210°C - 230°C: consigliata per capelli con struttura grossa

In caso di dubbi, iniziare sempre con la temperatura più bassa per poi aumentarla fino a trovare la temperatura ideale.

4. La piastra è pronta per l'utilizzo quando la temperatura sullo schermo LED (6) smette di lampeggiare.
5. Una volta terminate le operazioni di styling dei capelli, spegnere l'apparecchio mantenendo premuto per qualche istante il tasto di accensione/spegnimento (9). Attendere che l'apparecchio sia freddo. Staccare la spina di rete e far raffreddare completamente l'apparecchio

SISTEMA DI CHIUSURA PIASTRE

- La piastra è dotata di un sistema di chiusura (5).
- Per fissare i due bracci della piastra in posizione chiusa tenerli uniti e far scorrere il blocco piastre (5) verso l'icona del lucchetto chiuso.
- Per sbloccarli, tenerli uniti e far scorrere il blocco piastre (5) verso l'icona del lucchetto aperto.

MODALITÀ AUTOSPEGNIMENTO

La piastra è dotata della funzione di autospegnimento dopo 60 minuti di inutilizzo.



ATTENZIONE! Le piastre potrebbero essere calde.

Per riaccendere l'apparecchio premere il tasto di accensione/spegnimento (9).

PREPARAZIONE DEI CAPELLI

- I capelli devono essere asciutti e privi di prodotti cosmetici fissativi.
- Prima di effettuare la stiratura, pettinare accuratamente i capelli in modo da eliminare eventuali nodi.

ISTRUZIONI DI UTILIZZO



**ATTENZIONE!
RISCHIO DI SCOTTATURA. Durante l'utilizzo prestare attenzione a non avvicinare troppo la piastra al viso, alle orecchie, al collo o alla cute.**

1. Prendere tra le dita una ciocca di capelli sottile e poco voluminosa e, partendo dalla radice, inserirla fra le piastre riscaldanti (1-2).
2. Con una mano tenere in tensione la ciocca e con l'altra fare scivolare la piastra chiusa dalle radici verso le punte.
3. Procedere in questo modo con ogni singola ciocca
4. Dopo aver stirato tutte le ciocche, spegnere l'apparecchio e staccare il cavo di alimentazione dalla presa di corrente.
5. Far raffreddare completamente l'apparecchio.

Questo apparecchio (nella versione S2702) è dotato di tecnologia a ioni per mantenere l'idratazione dei capelli. Tale funzione si attiva automaticamente all'accensione dell'apparecchio.

PULIZIA E MANUTENZIONE



ATTENZIONE! Disinserire sempre la spina dall'alimentazione elettrica prima della pulizia o manutenzione.



ATTENZIONE! Attendere che le piastre riscaldanti (1/2) siano fredde prima di effettuare la pulizia.



ATTENZIONE! Prima di riutilizzare l'apparecchio, assicurarsi che tutte le parti pulite siano completamente asciutte.

- Pulire la superficie delle piastre riscaldanti (1/2) e dell'impugnatura con un panno morbido e umido. Il panno (11) presente all'interno della confezione può essere utilizzato per effettuare la pulizia delle piastre.

PROBLEMI E SOLUZIONI

Problema	Causa	Soluzione
La piastra non si accende	Il cavo di alimentazione non è collegato alla rete	Collegare il cavo alla rete di alimentazione
	Il tasto di accensione/spegnimento non è stato acceso correttamente.	Premere il tasto di accensione/spegnimento.
		Se il problema persiste, recarsi presso un centro assistenza autorizzato.

CONSERVAZIONE



ATTENZIONE! Rischio di incendio. Lasciar raffreddare completamente l'apparecchio prima di riporlo.



ATTENZIONE! NON avvolgere il cavo di alimentazione attorno all'apparecchio.

Se non si utilizza l'apparecchio per lungo tempo:

- Pulire l'apparecchio come descritto nel capitolo "Pulizia".

- Riporre l'apparecchio in un luogo asciutto e pulito.
- È possibile appendere l'apparecchio tramite l'anello di aggancio (5).

SMALTIMENTO



L'imballaggio del prodotto è composto da materiali riciclabili. Smaltirlo in conformità alla normativa di tutela ambientale.



Ai sensi della direttiva 2012/19/UE sui rifiuti di apparecchiature elettriche ed elettroniche (RAEE) il simbolo del cassetto barrato riportato sull'apparecchiatura o sulla sua confezione indica che il prodotto alla fine della propria vita utile deve essere raccolto separatamente dagli altri rifiuti.

L'utente dovrà, pertanto, conferire l'apparecchiatura giunta a fine vita agli idonei centri di raccolta differenziata dei rifiuti elettrici ed elettronici. In alternativa alla gestione autonoma è possibile consegnare l'apparecchiatura che si desidera smaltire al rivenditore, al momento dell'acquisto di una nuova apparecchiatura di tipo equivalente. Presso i rivenditori di prodotti elettronici con superficie di vendita di almeno 400 m² è inoltre possibile consegnare gratuitamente, senza obbligo di acquisto, i prodotti elettronici da smaltire con dimensioni inferiori a 25 cm. L'adeguata raccolta differenziata per l'avvio successivo dell'apparecchiatura dismessa al riciclaggio, al trattamento e allo smaltimento compatibile con il rispetto dell'ambiente contribuisce ad evitare possibili effetti negativi sull'ambiente e sulla salute e favorisce il reimpiego e/o riciclo dei materiali di cui è composta l'apparecchiatura.

ASSISTENZA E GARANZIA

L'apparecchio è garantito per un periodo di due anni dalla data di consegna. Fa fede la data riportata sullo scontrino/fattura (purché chiaramente leggibile), a meno che l'acquirente non provi che la consegna è successiva. In caso di difetto del prodotto preesistente alla data di consegna, viene garantita la riparazione o la sostituzione senza spese dell'apparecchio, salvo che uno dei due rimedi risulti sproporzionato rispetto all'altro. L'acquirente ha l'onere di denunciare a un Centro Assistenza autorizzato il difetto di conformità entro due mesi dalla scoperta del difetto stesso.

Non sono coperte dalla garanzia tutte le parti che dovessero risultare difettose a causa di:

- a. danni da trasporto o da cadute accidentali,
- b. errata installazione o inadeguatezza impianto elettrico,
- c. riparazioni o modifiche operate da personale non autorizzato,
- d. mancata o non corretta manutenzione e pulizia,
- e. prodotto e/o parti di prodotto soggette a usura e/o consumabili,

- inclusa la riduzione del tempo di utilizzo delle batterie dovuta all'uso o al tempo se presenti,
- f. mancata osservanza delle istruzioni per il funzionamento dell'apparecchio, negligenza o trascuratezza nell'uso,
 - g. Cavo di alimentazione attorcigliato o piegato per incuria o tirato,
 - h. Caduta accidentale durante l'uso,
 - i. Utilizzo di accessori o componenti di manutenzione non originali,
 - l. Utilizzo di prodotti chimici per la pulizia dell'apparecchio,
 - m. Utilizzo di lacche o altri spray durante l'uso.

L'elenco di cui sopra è a titolo meramente esemplificativo e non esaustivo, in quanto la presente garanzia è comunque esclusa per tutte quelle **circostanze che non possono farsi risalire a difetti di fabbricazione** dell'apparecchio. La garanzia è inoltre esclusa in tutti i casi di uso improprio dell'apparecchio ed in caso di uso professionale. Si declina ogni responsabilità per eventuali danni che possano direttamente o indirettamente derivare a persone, cose ed animali domestici in conseguenza della mancata osservanza di tutte le prescrizioni indicate nel presente libretto in tema di installazione, uso e manutenzione dell'apparecchio. Sono fatte salve le azioni contrattuali di garanzia nei confronti del venditore.

Modalità di assistenza

La riparazione dell'apparecchio deve essere effettuata presso un Centro Assistenza autorizzato. L'apparecchio difettoso, se in garanzia, dovrà pervenire al Centro Assistenza unitamente ad un documento fiscale che ne attesti la data di vendita o di consegna.



INTRODUCTION

Dear customer, thank you for choosing our product. We feel certain you will appreciate its quality and reliability as it was designed and manufactured with customer satisfaction in mind. These instructions for use are compliant with the European Standard EN 82079.



WARNING! Instructions and warnings for safe use.

Before using this appliance, carefully read the instructions for use and in particular the safety notes and warnings, which must be complied with. Keep this manual together with its illustrative guide for future consultation. Should you transfer the appliance to another user, make sure you hand over this documentation as well.

NOTE: should any part of this manual be difficult to understand or any doubt arise, contact the company at the address indicated on the last page before using the appliance.

NOTE: persons with impaired vision may consult these instructions for use in digital format at the website www.tenactagroup.com

INDEX

Introduction	10
Safety notes	11
Symbols	13
Description of the appliance and its accessories	13
Useful tips.....	13
Use	14
Maintenance and cleaning.....	15
Troubleshooting	16
Storage	16
Disposal	16
Assistance and warranty	17
Illustrative guide	I
Technical data	I

SAFETY NOTES

- After unpacking, make sure the appliance is intact, complete with all its parts as shown in the illustrative guide and with no sign of damage. If in any doubt, do not use the appliance and contact an authorised service centre.



CAUTION! Remove any communication material such as labels, tags etc. from the appliance before use.



WARNING! Risk of suffocation. Children shall not play with the packaging. Keep the plastic bag out of the reach of children.

- This appliance must be used only for the purpose for which it was designed, namely as a hair straightener for home use. Any other use is considered not compliant with the intended use and therefore dangerous.
- Before connecting the appliance to the mains supply, make sure that the voltage and frequency indicated on the technical data of the appliance correspond to those of the mains supply. The rating is on the appliance or on the power supply unit, if any (see illustrative guide).
- This appliance can work automatically at a frequency of 50 Hz or 60 Hz.
- This appliance can be used by children aged from 8 years and above and persons with reduced physical, sensory or mental capabilities or lack of experience and knowledge if they have been given supervision or instruction concerning use of the appliance in a safe way and understand the hazards involved. Children shall not play with the appliance. Cleaning and user maintenance shall not be made by children without supervision.



WARNING! Burn hazard. Keep appliance out of reach from young children, particularly during use and cool down.

EN









- **⊘ DO NOT use the appliance with wet hands, damp feet or barefoot.**
- **⊘ DO NOT pull the supply cord or the appliance itself to remove the plug from the socket.**
- **⊘ DO NOT pull or lift the appliance by the supply cord.**
- **⊘ DO NOT expose the appliance to humidity, to the effects of weather (rain, sun, etc.) or to extreme temperatures.**
- **⊘ DO NOT leave the appliance unattended while it is connected to the power supply.**
- **Always disconnect the appliance from the mains supply before cleaning or performing maintenance and when the appliance is not in use.**
- **If the appliance is faulty or malfunctions, switch it off and do not tamper with it. Contact an authorised technical service centre for any repairs.**
- **If the supply cord is damaged it must be replaced by an authorised technical service centre, so as to prevent all risks.**
- **When the appliance is used in a bathroom, unplug it after use since the proximity of water presents a hazard even when the appliance is switched off.**
- **For additional protection, the installation of a residual current device (RCD) having a rated residual operating current not exceeding 30 mA (ideal 10 mA) is advisable in the electrical circuit supplying the bathroom. Ask your installer for advice.**

WARNING! DO NOT use this appliance near bathtubs, showers, basins or other vessels containing water.

- **During use, when the plates heat and cool, position the appliance on a smooth and heat resistant surface.**

-  This appliance shall not come into contact with water, other liquids, sprays, steam. For any cleaning and maintenance operation refer to the instructions in the relevant chapter.
- This appliance must only be used on human hair. **DO NOT** use the appliance on animals or on wigs and hair pieces made of synthetic material.
- See the external packaging for the characteristics of the appliance.
- Use the appliance only with the supplied accessories that are an essential part of the appliance.

SYMBOLS

	<i>Warning</i>		<i>Prohibited</i>
	<i>Class II equipment</i>		<i>Note</i>
	<i>Not suitable for use in the bath, shower or water-filled reservoir</i>		<i>ON/OFF</i>
			<i>Plate closed/open lock</i>

DESCRIPTION OF THE APPLIANCE AND ITS ACCESSORIES

Refer to page I of the Illustrative Guide to check the contents of the package. All the figures are found on the inside pages of the cover.

- | | |
|--------------------------------|---------------------------------|
| 1. Lower heating plate | buttons |
| 2. Upper heating plate | 8A. + button |
| 3. Hanger loop | 8B. - button |
| 4. Power cable | 9. On/off switch |
| 5. Plate closed/open lock | 10. Elastic cable clip |
| 6. LED display | 11. Straightener Cleaning cloth |
| 7. Ioniser LED (Where present) | TD. Technical data |
| 8. Temperature adjustment | |

For the appliance features, refer to the external packaging. Use the supplied accessories only.

USEFUL TIPS

You will learn the application time required to achieve the required effect on your hair during the first few times you use it.

- Ensure your hair is dry, clean and without any trace of hairspray,

hair mousse or gel.

- Comb your hair ensuring there are no knots. Start straightening from the nape of the neck, proceed on the sides and finish on the forehead.
- Leave the plates to cool down completely when finished, before putting the appliance away.

EN

USE



WARNING! This appliance is not to be used if it has been dropped or if there are visible signs of damage.



WARNING! DO NOT use this appliance near bathtubs, showers, basins or other vessels containing water. Never place the appliance into water.



WARNING! Risk of fire. DO NOT use flammable products on hair or on the appliance.

ON / OFF

NOTE: Always keep the heating plates clean to ensure that the straightener offers the best performance.

1. Connect the cable (4) to the power supply.
2. Switch the hair straightener on by pressing the ON/OFF button (9).
3. Select one of the 5 temperature values (150°C - 170°C - 185°C - 210°C - 230°C) by pressing the + or - button (8).

NOTE: The straightener features an electronic temperature regulation system. This means that the temperature of the straightener can be adjusted to suit the hair type:

150°C: recommended for fine hair

170°C - 185°C: recommended for medium hair

210°C - 230°C: recommended for thick hair

In case of doubts, always begin with the lowest temperature, increasing it gradually until you find the ideal temperature.

4. The appliance is ready for use when the temperature shown on the LED display (6) stops flashing.
5. When you have finished styling your hair, switch the appliance off by pressing and holding the ON/OFF button (9). Wait for the appliance to cool down. Disconnect the plug and let the appliance cool completely.

STRAIGHTENER CLOSURE SYSTEM

- The straightener has a closure system (5).
- To fix the two arms of the straightener in the closed position, hold them together then slide the straightener lock (5) towards the closed padlock icon.
- To release them, hold them together then slide the straightener lock (5) towards the open padlock icon.

AUTO-OFF FUNCTION

The straightener features the auto-off function after 60 minutes of no use.



WARNING! The plates might be hot.

To switch it back on, press the ON/OFF button (9) again.

PREPARING YOUR HAIR

- Your hair must be dry and must not have any cosmetic styling products in it.
- Before straightening your hair, carefully comb any knots out.

INSTRUCTIONS FOR USE



WARNING!
RISK OF SCALDING. During use, take care not to place the straightener too close to your face, ears, neck or scalp.

1. Take a thin, not large lock of hair between your fingers and place it between the heating plates (1/2) starting from the roots.
2. With one hand hold the lock taut and with the other slide the straightener closed from the roots to the ends.
3. Repeat the same on every lock of hair.
4. When all the locks are straight, turn the appliance off and unplug it from the power socket.
5. Let the appliance cool completely.

This appliance (In the version S2702) uses ion technology to keep your hair hydrated. This function is activated automatically when the appliance is switched on.

MAINTENANCE AND CLEANING



WARNING! Always disconnect the appliance from the mains before cleaning or performing maintenance.



WARNING! Wait for the heating plates (1/2) to cool down.



WARNING! Make sure all cleaned parts are completely dry before reusing the appliance.

- Clean the surface of the heating plates (1/2) and the handle with a soft, damp cloth. The cloth (11) found inside the pack can be used to clean the plates once they are cold.

TROUBLESHOOTING

Problem	Cause	Solution
The plate doesn't warm up	The supply cable is not connected to the mains.	Connect the cable to the power supply.
	The on/off button was not switched on correctly.	Press the on/off button.
		If the problem persists, contact an authorised service centre.

STORAGE



WARNING! Risk of fire. Wait for the appliance to cool completely before storing it.



WARNING! DO NOT wrap the supply cord around the appliance.

If you do not use the appliance for a long time:

- Clean the appliance as described in the “Cleaning” chapter.
- Store the appliance in a dry and clean place.
- The appliance can be hung up using the hanger loop (5).

DISPOSAL



The packaging of the appliance is made of recyclable materials. Dispose of it in accordance with the environmental protection regulations.



Pursuant to Directive 2012/19/EU on waste electrical and electronic equipment (WEEE), the crossed bin symbol on the appliance or its packaging indicates that the appliance must be disposed of separately from other waste at the end of its useful life.

The user must therefore take the appliance to an appropriate recycling centre for electrical and electronic equipment. Alternatively, instead of handling the disposal, the user can hand over the appliance

to the retailer when a new, equivalent one is purchased. The user can hand over electronic products measuring less than 25 cm to retailers of electronic products having a sales area of at least 400 m² free of charge and with no obligation to buy. Appropriate separate collection for the subsequent procedure for the decommissioned appliance for recycling, which includes treatment and environmentally friendly disposal helps prevent adverse effects on the environment and health and promotes reusing and/or recycling materials that the appliance consists of.

ASSISTANCE AND WARRANTY

The appliance is guaranteed for a period of two years from the date of delivery. Evidence shall be taken as the date indicated on the receipt/invoice (provided it is legible), unless the buyer can prove that the delivery occurred later.

In the event of a defect in the product which existed prior to the date of delivery, appliance repair or replacement is guaranteed free of charge, unless one of the two solutions is disproportionate to the other. The buyer has the obligation to notify an authorised Service Centre of the non-conformity within two months from discovering the defect.

The warranty does not cover any part that may be defective due to:

- a. transport damage or accidental drops,
- b. incorrect installation or an inadequate electrical system,
- c. repairs or alterations made by unauthorised personnel,
- d. poor or incorrect maintenance and cleaning,
- e. product and/or product parts subject to wear and/or consumables, including the reduction in battery usage time due to the use or time, if present,
- f. failure to comply with the operating instructions and/or negligent or careless use,
- g. Twisted or bent power cord due to negligence or pulled,
- h. Accidental falling during use,
- i. Use of non-original maintenance components or accessories,
- l. Use of chemical products to clean the appliance,
- m. Use of hairspray or other sprays during use.

The list above is purely indicative and not exhaustive and in any case, this warranty shall not cover all **circumstances that cannot be attributed to manufacturing defects** of the appliance.

In addition, the warranty does not cover any case of improper use of the appliance and professional use.

All liability is disclaimed for any damage that may directly or indirectly be caused to persons, property and pets as a result of failure to comply with all the instructions provided in the "Instructions and Warnings Booklet" regarding appliance installation, use and maintenance.

This is without prejudice to any contractual warranty claims against the seller.

EN **Methods of support**

Appliance repairs must be carried out by an authorised Service Centre. If the faulty appliance is under warranty, it must be sent to the Service Centre together with a fiscal document that can confirm the date of sale or delivery.

INTRODUCTION

Cher client, nous vous remercions d'avoir choisi l'un de nos produits. Nous sommes certains que vous apprécierez sa qualité et sa fiabilité, puisqu'il a été conçu et fabriqué afin de satisfaire le client. Le présent mode d'emploi a été rédigé conformément à la norme européenne EN 82079.

FR



ATTENTION ! Instructions et mises en garde pour une utilisation sûre.

Avant d'utiliser l'appareil, veuillez lire attentivement le mode d'emploi et, en particulier, les avertissements et consignes concernant la sécurité et les respecter. Conservez ce manuel ainsi que le guide illustré s'y rapportant à des fins de consultation. En cas de cession de l'appareil à un tiers, veuillez lui fournir également toute la documentation.

❗ REMARQUE : en cas de difficulté de compréhension d'une partie de ce manuel ou de doute, contacter la société à l'adresse indiquée sur la dernière page avant d'utiliser le produit.

❗ REMARQUE : Les personnes mal voyantes peuvent consulter la version numérique de ce mode d'emploi sur le site internet www.tenactagroup.com

INDEX

Introduction	19
Consignes de sécurité	20
Légende des symboles	22
Description de l'appareil et des accessoires	22
Conseils utiles	22
Utilisation	23
Nettoyage et entretien	24
Problèmes et solutions	25
Conservation	25
Élimination	26
Assistance et garantie	26
Guide illustré	I
Données techniques	I

CONSIGNES DE SÉCURITÉ

- Après le déballage, s'assurer que l'appareil soit en parfait état, qu'il comprenne bien tous les composants indiqués dans le guide illustré et qu'il ne présente aucun signe de dommage. En cas de doute, ne pas utiliser l'appareil et contacter un centre d'assistance autorisé.

FR



ATTENTION ! Enlever tous les matériels de communication tels que les étiquettes, etc. de l'appareil avant de l'utiliser.



ATTENTION ! Risque d'étouffement. Les enfants ne doivent pas jouer avec l'emballage. Tenir le sac plastique hors de portée des enfants.

- Cet appareil ne doit être utilisé que pour l'objectif pour lequel il a été conçu, c'est-à-dire comme fer à lisser à usage domestique. Toute autre utilisation est considérée comme non conforme à l'utilisation prévue et donc dangereuse.
- Avant de brancher l'appareil au secteur, s'assurer que la tension et la fréquence indiquées sur les données techniques de l'appareil correspondent à celles du réseau. Les données techniques d'identification se trouvent sur l'appareil ou sur l'alimentateur, si présent (voir le guide illustré).
- Cet appareil peut fonctionner automatiquement à la fréquence de 50 Hz ou 60 Hz.
- Cet appareil peut être utilisé par les enfants de plus de 8 ans et les personnes possédant des capacités physiques, sensorielles ou mentales réduites, ou sans expérience ni connaissance spécifique, à condition qu'ils bénéficient d'une surveillance appropriée ou qu'ils soient instruits de l'utilisation de l'appareil en toute sécurité et qu'ils se rendent compte des dangers qui y sont liés. Les enfants ne doivent pas jouer avec l'appareil. Les opérations de nettoyage et d'entretien ne doivent pas être effectuées par des enfants sans surveillance.











ATTENTION ! Risque de brûlures. Garder l'appareil hors de portée des jeunes enfants, en particulier lors de son utilisation et pendant qu'il refroidit.

- **⊘ NE PAS** utiliser l'appareil avec les mains ou les pieds humides ou nus.
- **⊘ NE PAS** tirer le cordon d'alimentation ou l'appareil pour enlever la fiche de la prise électrique.
- **⊘ NE PAS** tirer ou lever l'appareil par le cordon d'alimentation.
- **⊘ NE PAS** exposer l'appareil à l'humidité, aux agents atmosphériques (pluie, soleil, etc.) ou à des températures extrêmes.
- **⊘ NE PAS** laisser l'appareil sans surveillance quand il est raccordé à l'alimentation électrique.
- Toujours débrancher l'appareil du secteur avant de nettoyer ou d'effectuer l'entretien et quand l'appareil n'est pas utilisé.
- En cas de panne ou de mauvais fonctionnement de l'appareil, l'éteindre et ne pas l'altérer. Pour toute réparation, s'adresser uniquement à un centre d'assistance technique autorisé.
- Si le cordon d'alimentation est endommagé, il doit être remplacé par un centre d'assistance technique autorisé, de façon à éviter tout risque.
- En cas d'utilisation de l'appareil dans une salle de bains, débrancher la fiche d'alimentation après l'utilisation, car la proximité de l'eau représente un risque même lorsque l'appareil est éteint.
- Pour plus de protection, il est conseillé d'installer un disjoncteur différentiel dont le courant de fonctionnement résiduel nominal ne dépasse pas 30 mA (l'idéal est 10 mA) dans le circuit électrique de la salle de bains. Demandez conseil à votre installateur.

ATTENTION ! NE PAS utiliser cet appareil près des baignoires, douches, lavabos ou autres récipients contenant de l'eau.

- Lors de l'utilisation, du chauffage et du refroidissement du fer à lisser, placer l'appareil sur une surface lisse et résistante à la chaleur.
-  Cet appareil ne doit pas entrer en contact avec l'eau, d'autres liquides, des produits vaporisés, de la vapeur. Pour toute opération de nettoyage et d'entretien, consulter les instructions du chapitre spécifique.
- Cet appareil ne doit être utilisé que sur des cheveux humains. NE PAS utiliser l'appareil sur des animaux ou sur des perruques et fragments de cheveux en matériau synthétique.
- Pour les caractéristiques de l'appareil, consultez l'extérieur de l'emballage.
- Utiliser l'appareil uniquement avec les accessoires fournis, qui font partie intégrante de ce dernier.

LÉGENDE DES SYMBOLES

	Mise en garde		Interdiction générale
	Appareil de classe II		Remarque
	Ne convient pas à une utilisation dans une baignoire, une douche ou un récipient rempli d'eau.		MARCHE/ARRÊT
			Bloc de fermeture/ouverture des plaques

DESCRIPTION DE L'APPAREIL ET DES ACCESSOIRES

Consulter le Guide illustré page I pour contrôler le contenu de l'emballage. Toutes les figures se trouvent sur les pages internes de la couverture.

- | | |
|--|---|
| 1. Plaque chauffante inférieure | 8A. Touche + |
| 2. Plaque chauffante supérieure | 8B. Touche - |
| 3. Bague de fixation | 9. Interrupteur Marche/Arrêt |
| 4. Câble d'alimentation | 10. Dispositif élastique de blocage du cordon |
| 5. Bloc de fermeture/ouverture des plaques | 11. Chiffon de nettoyage pour le fer à lisser |
| 6. Affichage à LED | TD. Données techniques |
| 7. LED ioniseur (Où présent) | |
| 8. Touches de réglage de la température | |

Pour les caractéristiques de l'appareil, consulter l'extérieur de l'emballage. Utiliser uniquement avec les accessoires fournis.

CONSEILS UTILES

Vous apprendrez, lors des premières utilisations, le temps d'application qu'il vous faut pour obtenir l'effet désiré sur vos cheveux.

- S'assurer que les cheveux soient secs, propres et qu'ils ne présentent aucune trace de laque, de mousse pour cheveux ou de gel.
- Peigner les cheveux en s'assurant qu'il n'y ait pas de nœuds. Commencer la mise en plis à partir de la nuque, puis passer aux côtés et terminer par le front.
- Une fois l'utilisation terminée, laisser le fer à lisser refroidir complètement avant de le remettre en place.

UTILISATION



ATTENTION ! Cet appareil ne doit pas être utilisé s'il est tombé ou en présence de traces visibles de dégâts.



ATTENTION ! NE PAS utiliser cet appareil près des baignoires, douches, lavabos ou autres récipients contenant de l'eau. Ne jamais mettre cet appareil dans l'eau.



ATTENTION ! Risque d'incendie. NE PAS utiliser de produits inflammables sur les cheveux ou sur l'appareil.

ALLUMAGE / ARRÊT

ⓘ REMARQUE : Laisser toujours les plaques chauffantes propres afin de garantir que le fer à lisser fournisse toujours des performances optimales.

1. Branchez le câble (4) à l'alimentation principale.
2. Allumez le fer à lisser en appuyant sur le bouton MARCHE/ARRÊT (9).
3. Sélectionnez une des 5 valeurs de température (150°C - 170°C - 185°C - 210°C - 230°C) en appuyant sur le bouton + ou - (8).

ⓘ REMARQUE : Le lisseur est doté d'un système de réglage électronique de la température. Cela signifie que la température du lisseur peut être ajustée pour s'adapter au type de cheveux:
150°C : recommandé pour les cheveux fins
170°C - 185°C : recommandé pour les cheveux moyens
210 - 230°C : recommandé pour les cheveux épais
En cas de doutes, commencez toujours par la température la plus basse, en l'augmentant progressivement jusqu'à ce que vous trouviez la température idéale.

4. L'appareil est prêt à l'emploi lorsque la température affichée sur l'affichage à LED (6) arrête de clignoter.

5. Une fois les opérations de coiffage des cheveux terminées, éteindre l'appareil en maintenant la touche marche/arrêt enfoncée (9). Attendez que l'appareil refroidisse. Débrancher la fiche et faire complètement refroidir l'appareil.

SYSTÈME DE FERMETURE DE FER À LISSER

- Le fer à lisser dispose d'un système de fermeture (5).
- Pour fixer les deux bras du fer à lisser dans la position fermée, maintenez-les ensemble puis faites glisser le système de verrouillage du fer à lisser vers l'icône du verrou fermé.
- Pour les libérer, maintenez-les ensemble puis faites glisser le système de verrouillage du fer à lisser (5) vers l'icône du verrou ouvert.

FONCTION ARRÊT AUTOMATIQUE

Le fer est doté de la fonction d'arrêt automatique après 60 secondes d'inactivité.



AVERTISSEMENT ! Les plaques peuvent être très chaudes.

Pour rallumer l'appareil, appuyer sur la touche marche/arrêt (9).

PRÉPARATION DES CHEVEUX

- Les cheveux doivent être secs et sans produits cosmétiques de fixation.
- Avant d'effectuer le lissage, coiffer soigneusement les cheveux afin d'éliminer tous les nœuds.

MODE D'EMPLOI



ATTENTION ! RISQUE DE BRÛLURES. Pendant l'utilisation, veiller à ne pas trop rapprocher le fer du visage, des oreilles, du cou ou du cuir chevelu.

1. Prendre une fine mèche de cheveux, peu volumineuse, entre les doigts et, en partant de la racine, l'insérer entre les plaques chauffantes (1/2).
2. D'une main, bien tendre la mèche et de l'autre, faire glisser le fer à lisser fermé des racines aux pointes.
3. Procéder ainsi pour toutes les mèches.
4. Après avoir lissé toutes les mèches, éteindre l'appareil et débrancher le câble d'alimentation de la prise de courant.
5. Laisser le produit refroidir complètement.

Cet appareil (Dans la version S2702) utilise une technologie pour maintenir vos cheveux hydratés. Cette fonction est automatiquement activée quand l'appareil est allumé.

NETTOYAGE ET ENTRETIEN



ATTENTION ! Toujours débrancher l'appareil du secteur avant de le nettoyer ou d'en effectuer l'entretien.



ATTENTION ! Attendre que les plaques chauffantes (1/2) refroidissent.



ATTENTION ! S'assurer que toutes les parties nettoyées sont complètement sèches avant de réutiliser l'appareil.

FR

- Nettoyer la surface des plaques chauffantes (1/2) et de la poignée avec un chiffon doux et humide. Le chiffon (11) dans l'emballage peut être utilisé pour nettoyer les plaques une fois qu'elles sont froides.

PROBLÈMES ET SOLUTIONS

Problème	Cause	Solution
La plaque ne chauffe pas	Le câble d'alimentation n'est pas branché au secteur.	Brancher le câble à l'alimentation électrique.
	L'interrupteur marche/arrêt n'a pas été allumé correctement.	Appuyer sur l'interrupteur marche/arrêt.
		Si le problème persiste, contacter un service d'assistance agréé.

CONSERVATION



ATTENTION ! Risque d'incendie. Attendre que l'appareil ait complètement refroidi avant de le ranger.



ATTENTION ! NE PAS enrouler le cordon d'alimentation autour de l'appareil.

Si vous n'utilisez pas l'appareil pendant un long moment :

- Nettoyez l'appareil comme décrit dans le chapitre « Nettoyage ».
- Stockez l'appareil dans un endroit sec et propre.
- Il est possible d'accrocher l'appareil par le biais de son anneau de suspension (5).

ÉLIMINATION



L'emballage du produit est composé de matériaux recyclables. Il doit être éliminé conformément à la réglementation en vigueur en matière de protection de l'environnement. Conformément à la directive 2012/19/UE relative aux déchets d'équipements électriques et électroniques (DEEE), le symbole de la poubelle barrée reporté sur l'appareil ou sur son emballage indique qu'à la fin de sa vie utile, le produit doit être collecté séparément des autres déchets. L'utilisateur devra donc remettre l'appareil arrivé en fin de vie aux centres communaux appropriés de collecte sélective des déchets électrotechniques et électroniques. En alternative à la gestion autonome, vous pouvez remettre l'équipement que vous souhaitez éliminer au revendeur au moment de l'achat d'un nouvel équipement de type équivalent. Vous pouvez également remettre gratuitement, sans obligation d'achat, les produits électroniques à éliminer dont les dimensions sont inférieures à 25 cm aux revendeurs de produits électroniques qui possèdent une surface de vente d'au moins 400 m². La collecte sélective appropriée pour l'envoi successif de l'équipement hors service au recyclage, au traitement et à l'élimination compatible avec le respect de l'environnement, contribue à éviter les effets négatifs possibles sur l'environnement et sur la santé et favorise la réutilisation et/ou le recyclage des matériaux constituant l'équipement.

FR



Points de collecte sur www.quefairedemesdechets.fr



ASSISTANCE ET GARANTIE

L'appareil est garanti pour une période de deux ans à partir de la date de livraison. La date reportée sur le reçu/facture fait foi (à condition d'être clairement lisible), à moins que l'acheteur ne prouve que la livraison est ultérieure.

En cas de défaut du produit antérieur à la date de livraison, la réparation ou le remplacement gratuit de l'appareil est garanti, à moins que l'une des deux solutions ne s'avère être disproportionnée par rapport à l'autre. L'acheteur est tenu de notifier à un Centre d'assistance autorisé le défaut de conformité dans un délai maximum de deux mois à compter de la constatation du défaut.

La garantie ne couvre pas toutes les pièces s'avérant défectueuses à cause de :

- Dégâts dus au transport ou à des chutes accidentelles,

- b. Installation erronée ou système électrique inadapté,
- c. Réparations ou modifications effectuées par un personnel non autorisé,
- d. Absence ou exécution incorrecte de l'entretien et du nettoyage,
- e. produit et/ou parties du produit sujettes à l'usure et/ou consommables, y compris la réduction du temps d'utilisation des piles liée, le cas échéant, à l'utilisation et au temps.
- f. Non-respect des instructions de fonctionnement de l'appareil, négligence ou manque d'attention lors de l'utilisation,
- g. Câble d'alimentation entortillé ou plié en raison d'un manque de soin ou sur lequel on a tiré,
- h. Chute accidentelle pendant l'utilisation,
- i. Utilisation d'accessoires ou de composants d'entretien qui ne sont pas d'origine,
- j. Utilisation de produits chimiques pour nettoyer l'appareil,
- k. Utilisation de laques ou d'autres sprays pendant l'utilisation.

La liste ci-dessus n'est fournie qu'à titre d'exemple et n'est pas exhaustive, car la présente garantie est de toute manière exclue dans toutes **les circonstances dont il est impossible de prouver qu'elles découlent de défauts de fabrication de** l'appareil. La garantie déchoit également en cas d'utilisation impropre de l'appareil et d'usage professionnel. La société décline toute responsabilité en cas de dommages directs ou indirects causés à des personnes, des biens ou des animaux domestiques suite au non respect de toutes les prescriptions indiquées dans la « Notice d'instructions et de mises en garde » spécifique en matière d'installation, d'utilisation et d'entretien de l'appareil. Les actions contractuelles de garantie vis-à-vis du vendeur font exception.

Modalités d'assistance

La réparation de l'appareil doit être effectuée dans un Centre d'Assistance autorisé. S'il est sous garantie, l'appareil défectueux devra être remis au Centre d'assistance accompagné d'un document fiscal attestant sa date d'achat ou de livraison.

EINLEITUNG

Sehr geehrte Kundin, sehr geehrter Kunde, vielen Dank, dass Sie sich für unser Produkt entschieden haben. Wir sind sicher, dass Sie die Qualität und Zuverlässigkeit des Geräts zu schätzen wissen werden, denn bei seiner Entwicklung und Herstellung stand die Zufriedenheit unserer Kunden stets im Vordergrund. Diese Bedienungsanleitung entspricht der europäischen Norm EN 82079.

DE



WARNUNG! Anweisungen und Warnhinweise für einen sicheren Gebrauch.

Lesen Sie die Bedienungsanleitung und insbesondere die Sicherheitshinweise und Warnungen vor der Inbetriebnahme des Gerätes durch und befolgen Sie sie genau. Bewahren Sie diese Anleitung zusammen mit dem bebilderten Leitfaden zum späteren Nachschlagen auf. Falls das Gerät an einen anderen Benutzer weitergegeben wird, müssen ihm auch diese Unterlagen übergeben werden.

ⓘ HINWEIS: Falls irgendwelche Stellen in dieser Anleitung schwer zu verstehen sind oder Sie Fragen haben, wenden Sie sich bitte vor Benutzung des Gerätes an das Unternehmen. Die Adresse finden Sie auf der letzten Seite.

ⓘ HINWEIS: Sehbehinderte können die digitale Version dieser Bedienungsanleitung auf der Website www.tenactagroup.com einsehen.

INHALT

Einleitung	28
Sicherheitshinweise	29
Zeichenerklärung	31
Beschreibung des Geräts und des Zubehörs	31
Nützliche Tipps	31
Gebrauch	32
Reinigung und Wartung	33
Problemlösung	34
Aufbewahrung	34
Entsorgung	34
Kundendienst und Garantie	35
Bebildeter Leitfaden	I
Technische Daten	I

SICHERHEITSHINWEISE

- Nach dem Auspacken überprüfen, ob das Gerät intakt ist, alle im bebilderten Leitfaden gezeigten Teile vorhanden sind und keinerlei Anzeichen für Schäden vorliegen. Im Zweifelsfall sollten Sie das Gerät nicht benutzen, sondern sich an ein autorisiertes Kundendienstzentrum wenden.



VORSICHT! Aufkleber, Etiketten und Ähnliches vor Gebrauch vom Gerät entfernen.



WARNUNG! Erstickungsgefahr. Kinder dürfen die Verpackung nicht als Spielzeug benutzen. Die Plastiktüte außerhalb der Reichweite von Kindern aufbewahren.

- Dieses Gerät darf nur für den Zweck verwendet werden, für den es entwickelt wurde, und zwar als Haarglätter für den Heimgebrauch. Jede andere Verwendung gilt als unsachgemäß und damit als gefährlich.
- Vor dem Anschluss des Gerätes an die Stromversorgung sicherstellen, dass die in den technischen Daten des Gerätes angegebene Spannung und Frequenz jener der Stromversorgung entsprechen. Die Bemessungsdaten sind auf dem Gerät oder der Stromversorgungseinheit, falls vorhanden, angegeben (siehe bebilderten Leitfaden).
- Dieses Gerät kann mit einer Netzfrequenz von 50 Hz oder 60 Hz arbeiten, auf die es sich automatisch einstellt.
- Dieses Gerät kann von Kindern ab 8 Jahren und von Personen mit verminderten körperlichen, sensorischen oder geistigen Fähigkeiten oder mangelnder Erfahrung und Kenntnis benutzt werden, wenn diese beaufsichtigt werden oder Anweisungen zur sicheren Benutzung des Gerätes erhalten und die damit verbunden Gefahren verstanden haben. Kinder dürfen das Gerät nicht als Spielzeug benutzen. Die Reinigung und die kundenseitige Wartung dürfen nicht von Kindern vorgenommen werden, es sei denn, sie werden dabei beaufsichtigt.

DE



WARNUNG! Verbrennungsgefahr. Das Gerät außerhalb der Reichweite von Kindern aufbewahren, besonders während des Gebrauchs und beim Abkühlen.

DE

- ⓧ Das Gerät NICHT mit feuchten Händen oder Füßen oder barfuß benutzen.
- ⓧ NICHT am Netzkabel oder direkt am Gerät ziehen, um den Stecker aus der Steckdose zu ziehen.
- ⓧ Das Gerät NICHT am Netzkabel ziehen oder anheben.
- ⓧ Das Gerät NICHT hoher Luftfeuchtigkeit, Witterungseinflüssen (Regen, Sonne usw.) oder extremen Temperaturen aussetzen.
- ⓧ Das Gerät NICHT unbeaufsichtigt lassen, solange es mit dem Stromnetz verbunden ist.
- Bei Defekten oder Betriebsstörungen das Gerät ausschalten und nicht eigenmächtig eingreifen. Falls Reparaturen nötig sind, wenden Sie sich bitte an ein autorisiertes Kundendienstzentrum.
- Falls das Netzkabel beschädigt sein sollte, muss es von einem autorisierten Kundendienstzentrum ersetzt werden, um allen Risiken vorzubeugen.
- Nach der Verwendung den Stecker des Gerätes aus der Steckdose ziehen, wenn es in einem Badezimmer verwendet wird, da die Nähe zum Wasser auch dann eine Gefahr darstellt, wenn das Gerät ausgeschaltet ist.
- Als zusätzlicher Schutz wird die Installation einer Fehlerstromschutzeinrichtung mit einem Nennreststrom von max. 30 mA (optimal sind 10 mA) im Versorgungsstromkreis des Badezimmers empfohlen. Fragen Sie diesbezüglich einen Elektriker um Rat.

WARNUNG! Dieses Gerät NICHT in der Nähe von Badewannen, Duschen, Waschbecken oder anderen mit Wasser gefüllten Behältern verwenden.









- Legen Sie das Gerät während des Gebrauchs, der Erwärmung und Abkühlung der Heizplatten auf einer glatten und hitzebeständigen Unterlage ab.
- ⓧ Dieses Gerät darf nicht mit Wasser, anderen

Flüssigkeiten, Sprühnebel oder Dampf in Kontakt kommen. Für die Wartung und die Reinigung wird auf die Anweisungen im entsprechenden Kapitel verwiesen.

- Das Gerät darf nur an menschlichem Haar angewandt werden. Das Gerät NICHT an Tieren oder Perücken und Haarteilen aus synthetischem Material anwenden.
- Die Eigenschaften des Geräts sind auf der äußeren Verpackung angegeben.
- Das Gerät nur zusammen mit den mitgelieferten Aufsätzen verwenden, sie sind wesentliche Bestandteile des Gerätes.

DE

ZEICHENERKLÄRUNG

	<i>Wichtiger Hinweis</i>		<i>Allgemeine Verbote</i>
	<i>Gerät der Schutzklasse II</i>		<i>Anmerkung</i>
	<i>Nicht geeignet für den Einsatz in einer Badewanne, Dusche oder einem mit Wasser gefüllten Behälter.</i>		<i>EIN/AUS</i>
			<i>Plattenverriegelung/-entriegelung</i>

BESCHREIBUNG DES GERÄTS UND DES ZUBEHÖRS

Bitte den bebilderten Leitfaden auf Seite I beachten, um den Packungsinhalt zu überprüfen. Alle Abbildungen befinden sich auf den Innenseiten des Umschlags.

- | | |
|--------------------------------------|------------------------------------|
| 1. Untere Heizplatte | 8. Temperaturregelung |
| 2. Obere Heizplatte | 8A. Taste + |
| 3. Aufhängehaken | 8B. Taste - |
| 4. Netzkabel | 9. Ein-/Aus-Schalter |
| 5. Plattenverriegelung/-entriegelung | 10. Elastischer Kabelhalter |
| 6. LED-Display | 11. Reinigungstuch für Haarglätter |
| 7. Ionisator LED (Wo vorhanden) | TD. Technische Daten |

Für die Eigenschaften des Geräts siehe Verpackungsaufdruck. Nur mit dem mitgelieferten Zubehör verwenden.

NÜTZLICHE TIPPS

Die zur Erzielung der gewünschten Wirkung auf das Haar erforderliche Anwendungszeit wird bei den ersten Anwendungen erlernt.

- Vergewissern Sie sich, dass das Haar trocken, sauber und frei von Haarspray, Haarschaum oder Gel ist.

- Alle Knoten aus dem Haar auskämmen. Beim Stylen am Hinterkopf beginnen, danach an den Seiten fortfahren und an der Stirn enden.
- Lassen Sie den Haarglätter nach dem Gebrauch vollständig abkühlen, bevor Sie ihn wegräumen.

GEBRAUCH

DE



WARNUNG! Das Gerät darf nicht verwendet werden, wenn es zu Boden gefallen ist oder sichtbare Anzeichen von Schäden aufweist.



WARNUNG! Dieses Gerät NICHT in der Nähe von Badewannen, Duschen, Waschbecken oder anderen mit Wasser gefüllten Behältern verwenden. Das Gerät niemals in Wasser eintauchen.



WARNUNG! Brandgefahr. Keine entflammaren Produkte auf dem Haar oder dem Gerät anwenden.

EIN- UND AUSSCHALTUNG

i HINWEIS: Die Heizplatten immer sauber halten, um eine optimale Leistung des Haarglätters zu gewährleisten.

1. Schließen Sie das Kabel (4) an die Stromversorgung an.
2. Schalten Sie den Haarglätter durch Drücken der EIN-/AUS-Taste (9) ein.
3. Wählen Sie einen der 5 Temperaturwerte (150°C - 170°C - 185°C - 210°C - 230°C) durch Drücken der + oder - Taste (8).

i HINWEIS: Das Glätteisen verfügt über ein elektronisches Temperaturregelsystem. Das bedeutet, dass die Temperatur des Glätteisens auf den Haartyp abgestimmt werden kann:

150 °C: empfohlen für feines Haar

170 °C - 185 °C: empfohlen für mittleres Haar

210 - 230 °C: empfohlen für dickes Haar

Im Zweifelsfall immer mit der niedrigsten Temperatur beginnen und schrittweise steigern, bis Sie die ideale Temperatur gefunden haben.

4. Das Gerät ist für den Gebrauch bereit, wenn die auf dem LED-Display (6) angezeigte Temperatur zu blinken aufhört.
5. Nach Beendigung des Haarstylings das Gerät durch Gedrückthalten der Ein-/Aus-Taste (9) ausschalten. Warten Sie, bis das Gerät abgekühlt ist. Den Netzstecker abziehen und das Gerät vollständig abkühlen lassen.

VERSCHLUSSYSTEM DES HAARGLÄTTERS

- Der Haarglätter verfügt über ein Verschlusssystem (5).
- Zum Fixieren der beiden Platten in geschlossener Stellung halten Sie diese zusammen und schieben Sie dann die Haarglätterverriegelung (5) in Richtung des geschlossenen Schlosssymbols.
- Zum Lösen halten Sie die Platten zusammen und schieben dann die Haarglätterverriegelung (5) in Richtung des offenen Schlosssymbols.

AUTOMATISCHE ABSCHALTFUNKTION

Der Haarglätter ist mit einer Abschaltautomatik ausgestattet und wird nach 60 Minuten ausgeschaltet, wenn es nicht benutzt wird.

DE



WARNUNG! Die Platten könnten heiß sein.

Um das Gerät wieder einzuschalten, die Ein-/Aus-Taste (9) drücken.

VORBEREITUNG DES HAARS

- Das Haar muss trocken und frei von fixierenden Kosmetikprodukten sein.
- Vor dem Glätten das Haar gründlich kämmen, um mögliche Knoten zu entfernen.

GEBRAUCHSANLEITUNG



**ACHTUNG!
VERBRENNUNGSGEFAHR. Bei der Verwendung darauf achten, dass der Haarglätter nicht zu nah an Gesicht, Ohren, Hals oder Haut kommt.**

1. Mit den Fingern eine dünne und wenig voluminöse Haarsträhne abteilen und von der Haarwurzel aus zwischen die beiden Heizplatten einlegen (1/2).
2. Die Strähne mit einer Hand gespannt halten und den geschlossenen Haarglätter mit der anderen Hand vom Haaransatz zu den Spitzen gleiten lassen.
3. Auf die gleiche Art mit jeder einzelnen Strähne vorgehen.
4. Nachdem alle Strähnen geglättet wurden, das Gerät ausschalten und das Netzkabel aus der Steckdose ziehen.
5. Das Gerät vollständig abkühlen lassen.

Dieses Gerät (In der Fassung S2702) nutzt die Ionen-Technologie, damit Ihr Haar beim Trocknen mit Feuchtigkeit versorgt bleibt. Diese Funktion wird beim Einschalten des Geräts automatisch aktiviert.

REINIGUNG UND WARTUNG



WARNUNG! Vor der Reinigung oder Wartung das Gerät immer vom Stromnetz trennen.



WARNUNG! Die Heizplatten (1/2) vollständig abkühlen lassen.



WARNUNG! Sicherstellen, dass alle gereinigten Teile vollständig trocken sind, bevor das Gerät erneut benutzt wird.

DE

- Die Oberfläche der Heizplatten (1/2) und des Griffs mit einem weichen, feuchten Tuch reinigen. Das in der Packung (11) enthaltene Tuch kann zum Reinigen des Haarglätters verwendet werden, sobald sie kalt sind.

PROBLEMLÖSUNG

Problem	Ursache	Lösung
Das Glätteisen wird nicht heiß	Das Netzkabel ist nicht an das Stromnetz angeschlossen.	Schließen Sie das Kabel an die Stromversorgung an.
	Die Ein/Aus-Taste wurde nicht korrekt eingeschaltet.	Drücken Sie die Ein/Aus-Taste.
		Wenn das Problem weiter besteht, wenden Sie sich an ein autorisiertes Kundendienstzentrum.

AUFBEWAHRUNG



WARNUNG! Brandgefahr. Vor dem Wegräumen des Geräts warten, bis es vollständig abgekühlt ist.



WARNUNG! Wickeln Sie das Netzkabel NICHT um das Gerät.

Wenn Sie das Gerät längere Zeit nicht verwenden:

- Reinigen Sie das Gerät wie im Kapitel „Reinigung“ beschrieben.
- Verwahren Sie das Gerät an einem trockenen und sauberen Platz.
- Das Gerät lässt sich mit dem Aufhängehaken (5) aufhängen.

ENTSORGUNG



Die Verpackung des Produktes besteht aus recycelbaren Materialien.



Sie ist gemäß den Umweltschutzvorschriften zu entsorgen. Gemäß der Richtlinie 2012/19/EG über Elektro- und Elektronik-Altgeräte (WEEE) weist das Symbol der durchgestrichenen Mülltonne auf dem Gerät oder auf seiner Verpackung darauf hin, dass das Produkt am Ende seiner Nutzungsdauer getrennt von anderen Abfällen gesammelt werden muss. Deshalb muss der Benutzer das Gerät am Ende der Lebensdauer den zuständigen Stellen für die getrennte Sammlung von Elektro- und Elektronikschrott zuführen. Wahlweise zur selbständigen Handhabung kann das zu entsorgende Gerät beim Kauf eines neuen, gleichwertigen Geräts an den Händler zurückgegeben werden. Des Weiteren können bei Händlern für elektronische Geräte, die über eine Verkaufsfläche von mindestens 400 m² verfügen, kostenlos und ohne Kaufverpflichtung zu entsorgende elektronische Altgeräte mit Abmessungen unter 25 cm abgegeben werden. Eine angemessene getrennte Sammlung für das anschließende Recycling, die Behandlung und die Entsorgung des Altgeräts, das im Einklang mit dem Umweltschutz steht, trägt dazu bei, mögliche negative Auswirkungen auf Umwelt und Gesundheit zu vermeiden, und fördert die Wiederverwendung und/oder das Recycling der Materialien, aus denen das Gerät besteht.

KUNDENDIENST UND GARANTIE

Für das Gerät wird eine Garantie von zwei Jahren ab Lieferdatum gewährt. Es gilt das Datum auf dem Kaufbeleg/ der Rechnung (sofern es gut lesbar ist), es sei denn, der Käufer weist nach, dass die Lieferung erst danach erfolgt ist.

Sollte das Gerät bereits bei der Lieferung einen Mangel aufweisen, wird die Reparatur oder der Austausch des Geräts kostenlos gewährleistet, es sei denn, eine der beiden Maßnahmen steht in keinem Verhältnis zu der anderen. Der Käufer ist verpflichtet, den Mangel innerhalb von zwei Monaten ab Feststellung einem der autorisierten Kundendienst-Zentren melden.

Von der Garantie ausgeschlossen sind alle Teile, die aufgrund der im Folgenden aufgelisteten Ursachen fehlerhaft sind:

- a. Transportschäden oder unbeabsichtigtes Herunterfallen.
- b. Fehlerhafte Montage oder unsachgemäße elektrische Anlage.
- c. Von nicht autorisiertem Personal ausgeführte Reparaturen bzw. Veränderungen.
- d. Fehlende oder fehlerhaft ausgeführte Wartung und Reinigung.
- e. Produkte und/oder Teile des Produkts, die Verschleiß oder Verbrauch unterliegen, einschließlich der Verringerung der Lebensdauer der Batterien, falls vorhanden, aufgrund der Benutzung oder der vergangenen Zeit.
- f. Nichtbeachtung der Bedienungsanleitung des Geräts, Fahrlässigkeit oder Nachlässigkeit bei der Verwendung.
- g. Aus Nachlässigkeit verdrehtes oder gebogenes Netzkabel.
- h. Herunterfallen des Geräts während des Gebrauchs.

- i. Verwendung nicht originaler Zubehör- oder Ersatzteile.
- j. Verwendung von chemischen Produkten zur Reinigung des Geräts.
- k. Verwendung von Haarspray oder anderen Sprays während des Gebrauchs.

DE

Die obige Liste hat lediglich beispielhaften Charakter und ist nicht erschöpfend, da in jedem Fall alle **Umstände, die nicht auf Herstellungsfehler des Geräts beruhen**, von der Garantieleistung ausgeschlossen sind. Die Garantie ist auch in allen Fällen der unsachgemäßen Verwendung des Geräts und bei gewerblicher Nutzung ausgeschlossen.

Es wird keine Haftung für Schäden übernommen, die direkt oder indirekt an Personen, Sachen und Haustieren durch die Nichtbeachtung sämtlicher Anweisungen in "Bedienungsanleitung und Sicherheitshinweise" zur Installation, Verwendung und Wartung des Geräts entstehen können. Hiervon unberührt bleiben vertragliche Gewährleistungsansprüche dem Verkäufer gegenüber.

Kundendienstleistungen

Reparaturen des Geräts müssen von einem autorisierten Kundendienst-Zentrum ausgeführt werden. Sollte ein Garantieanspruch bestehen, muss das defekte Gerät zusammen mit einem Beleg, aus dem das Kauf- oder Lieferdatum hervorgeht, dem Kundendienst-Zentrum überlassen werden.

INTRODUCCIÓN

Apreciado cliente: Gracias por haber elegido nuestro producto. Estamos seguros de que usted podrá apreciar su calidad y fiabilidad, ya que ha sido diseñado y fabricado considerando la satisfacción del cliente. Estas instrucciones de uso respetan la norma europea EN 82079.



¡ADVERTENCIA! Instrucciones y advertencias para un uso seguro.

Antes de utilizar este aparato, lea atentamente las instrucciones de uso y, especialmente, las observaciones y advertencias de seguridad, que se deben respetar. Guarde este manual junto con su guía ilustrativa para consultas futuras. Si el aparato se cediera a otro usuario, asegúrese de entregarlo junto con esta documentación.

ES

ⓘ NOTA: si algunas partes de este manual fueran difíciles de entender o le surgen dudas de interpretación, póngase en contacto con la empresa en la dirección indicada en la última página, antes de usar el aparato.

ⓘ NOTA: las personas con problemas de visión pueden consultar estas instrucciones en formato digital en el sitio web www.tenactagroup.com

ÍNDICE

Introducción.....	37
Advertencias de seguridad.....	38
Referencia de símbolos	40
Descripción del aparato y de los accesorios	40
Consejos útiles	40
Empleo.....	41
Mantenimiento y limpieza.....	42
Problemas y soluciones.....	43
Conservación	43
Eliminación.....	43
Asistencia y garantía	44
Guía ilustrativa	I
Datos técnicos.....	I

ADVERTENCIAS DE SEGURIDAD

- Tras el desembalaje, asegúrese de que el aparato esté intacto, de que no falte ninguna parte consultando la guía ilustrativa y de que no haya señales de daños. En caso de dudas, no utilice el aparato y póngase en contacto con un centro de asistencia autorizado.



¡ATENCIÓN! Elimine cualquier material de información, tales como sellos, etiquetas, etc. del aparato antes de su uso.

ES



¡ADVERTENCIA! Riesgo de asfixia. Los niños no deben jugar con el embalaje. Mantenga la bolsa de plástico fuera del alcance de los niños.

- Este aparato sólo debe utilizarse para el fin para el que fue proyectado, es decir, como una plancha para cabello de uso doméstico. Cualquier otro uso se considera no conforme con el uso previsto y por lo tanto peligroso.
- Antes de conectar el aparato a la red eléctrica, asegúrese de que el voltaje y la frecuencia indicados en los datos técnicos del aparato correspondan con los de la red eléctrica. Los datos se encuentran en el aparato o en la fuente de suministro, de haberlos (consulte la guía ilustrativa).
- Este aparato puede funcionar de forma automática a una frecuencia de 50 Hz o 60 Hz.
- Este aparato puede ser utilizado por niños mayores de 8 años y por personas con capacidades físicas, sensoriales o mentales reducidas o sin experiencia ni conocimientos si están vigilados o han sido formados sobre el uso seguro del aparato y son conscientes de los peligros relacionados. Los niños no deben jugar con el aparato. La limpieza y el mantenimiento a cargo del usuario no deben ser realizados por niños sin la debida supervisión.



¡ADVERTENCIA! Peligro de quemaduras. Mantenga el aparato fuera del alcance de los niños, en particular durante el uso y el enfriamiento.

- **⊗ NO utilice el aparato con las manos mojadas, los pies húmedos o descalzos.**
- **⊗ NO tire del cable de alimentación o del aparato para desconectar el enchufe de la toma de corriente.**
- **⊗ NO tire o levante el aparato utilizando el cable de alimentación.**
- **⊗ NO exponga el aparato a la humedad, a los agentes atmosféricos (lluvia, sol, etc.) ni a temperaturas extremas.**
- **⊗ NO deje el aparato sin vigilancia mientras esté conectado a la fuente de alimentación.**
- **Desconecte siempre el aparato de la red eléctrica antes de limpiarlo o realizar el mantenimiento, y cuando no lo use.**
- **Si el aparato se avería o funciona mal, apáguelo y no intervenga. Póngase en contacto con un centro de asistencia técnica autorizado para solicitar cualquier reparación.**
- **Si el cable de alimentación está estropeado, deberá ser sustituido por un centro de asistencia técnica autorizado, para evitar cualquier riesgo.**
- **Cuando el aparato se utiliza en un cuarto de baño, desenchúfelo después de utilizarlo, ya que la proximidad del agua representa un peligro, incluso cuando el aparato está apagado.**
- **Como protección adicional, se aconseja la instalación de un dispositivo de corriente residual (RCD) con una corriente residual operativa que no exceda de 30 mA (10 mA es ideal) en el circuito eléctrico de suministro del baño. Pida un consejo a su instalador.**

¡ADVERTENCIA! NO utilice este aparato cerca de bañeras, duchas, lavabos u otros receptáculos que contengan agua.









- **Mientras se use, se caliente y se enfríe la plancha, colóquela sobre una superficie lisa y resistente al calor.**
- **Este aparato no debe entrar en contacto con agua, otros líquidos, aerosoles ni vapor. Para cualquier operación de limpieza y mantenimiento, consulte las**

instrucciones del capítulo correspondiente.

- Este aparato solo debe utilizarse con pelo humano. NO utilice el aparato en animales, en pelucas ni en extensiones de cabello de material sintético.
- Para conocer las características del aparato, consulte la parte exterior del embalaje.
- Utilice el aparato solo con los accesorios suministrados, que forman parte esencial del aparato.

ES

REFERENCIA DE SÍMBOLOS

	<i>Advertencia</i>		<i>Prohibición genérica</i>
	<i>Aparato de clase II</i>		<i>Nota</i>
	<i>No apto para usar en la bañera, en la ducha, o en un recipiente lleno de agua</i>		<i>ON/OFF</i>
			<i>Bloqueo del cierre/ apertura de las planchas</i>

DESCRIPCIÓN DEL APARATO Y DE LOS ACCESORIOS

Consulte la Guía ilustrativa pág. I para controlar el contenido del embalaje. Todas las figuras se encuentran en las páginas internas de la cubierta.

1. Placa térmica inferior
2. Placa térmica superior
3. Anillo de acoplamiento
4. Cable de alimentación
5. Bloqueo del cierre/apertura de las planchas
6. Pantalla LED
7. Led ionizador (Dónde está presente)
8. Botones de regulación de la temperatura
- 8A. Botón +
- 8B. Botón -
9. Botón de encendido/apagado
10. Sujetacables elástico
11. Paño para la limpieza de las planchas
- TD. Datos técnicos

Para las características del aparato consulte el empaque exterior. Utilícelo solo con los accesorios suministrados de serie.

CONSEJOS ÚTILES

El tiempo de aplicación para obtener el efecto deseado en el cabello se obtendrá durante los primeros usos.

- Cerciórese de que el cabello esté seco, limpio y sin laca, espuma ni gel.
- Péinese asegurándose de que no haya nudos. Empiece a alisar el pelo en la parte de la nuca, siga con los lados y por último, con la frente.

- Después del uso, deje enfriar la plancha por completo antes de guardarla.

EMPLEO



¡ADVERTENCIA! El aparato no debe utilizarse si ha sufrido caídas o presenta señales visibles de daños.



¡ATENCIÓN! NO use este aparato en las cercanías de una bañera, ducha, fregaderos u otros recipientes que contengan agua. Nunca sumerja el aparato en líquidos.



¡ATENCIÓN! Riesgo de incendio. NO utilice productos inflamables en el cabello o en el aparato.

ENCENDIDO/APAGADO

ⓘ NOTA: Mantenga siempre limpias las placas térmicas para garantizar siempre el mejor resultado.

1. Conecte el cable (4) a la toma de corriente.
2. Enciende las planchas pulsando el botón de encendido/apagado (9).
3. Seleccione una de las 5 temperaturas disponibles (150°C - 170°C - 185°C - 210°C - 230°C) pulsando los botones "+" o "-" (8).

ⓘ NOTA: La plancha cuenta con un sistema electrónico de regulación de la temperatura. Esto significa que la temperatura de la plancha se puede regular para adaptarla al tipo de cabello:
150°C: recomendada para cabello fino
170°C - 185°C: recomendada para cabello de grosor medio
210 - 230°C: recomendada para cabello grueso
En caso de duda, comienza siempre por la temperatura más baja, aumentándola gradualmente hasta encontrar la temperatura ideal.

4. El aparato está listo para utilizarse cuando la temperatura en la pantalla LED (6) deja de parpadear.
5. Cuando hayas terminado de peinarte, apaga las planchas manteniendo pulsado el botón de encendido/apagado (9). Espere a que el aparato se enfríe por completo. Extraiga el enchufe y deje enfriar completamente el aparato.

SISTEMA DE CIERRE DE LAS PLANCHAS

- Las planchas tienen un sistema de cierre (5).
- Para fijar los dos brazos de las planchas en posición cerrada,

ES

sujétalas juntas y, luego, desliza el bloqueo de las planchas (5) hacia el icono del candado cerrado.

- Para abrirlos, sujétalos juntos y, luego, desliza el bloqueo de las planchas (5) hacia el icono del candado abierto.

FUNCIÓN DE APAGADO AUTOMÁTICO

La plancha dispone de una función de apagado automático que se activa tras 60 minutos de inactividad.



¡ADVERTENCIA! Las planchas pueden alcanzar altas temperaturas.

ES Para volver a encender las planchas, pulsa el botón de encendido/apagado (9).

PREPARACIÓN DEL PELO

- El cabello debe estar seco y sin productos cosméticos de fijación.
- Antes de proceder al alisado, peine bien el cabello para eliminar enredos.

INSTRUCCIONES DE USO



¡ATENCIÓN! RIESGO DE QUEMADURAS. Durante el uso, preste atención a no acercarse demasiado la plancha al rostro, a la orejas, al cuello y a la piel.

1. Tome entre los dedos un mechón de cabello fino y poco voluminoso y, empezando por la raíz, introdúzcalo entre las placas térmicas (1/2).
2. Con una mano, mantenga tensado el mechón y, con la otra, deslice la plancha cerrada desde la raíz hasta las puntas.
3. Siga este método con cada mechón
4. Tras haber alisado todos los mechones, apague el aparato y desconecte el cable de alimentación de la toma de corriente.
5. Deje enfriar el aparato completamente.

Este aparato (En la versión S2702) utiliza la tecnología de iones para mantener tu cabello hidratado. Esta función se activa automáticamente cuando se enciende el aparato.

MANTENIMIENTO Y LIMPIEZA



¡ADVERTENCIA! Desconecte siempre el aparato de la red de alimentación antes de limpiarlo o realizar el mantenimiento.



¡ADVERTENCIA! Espere hasta que las placas térmicas (1/2) se enfríen.



¡ADVERTENCIA! Asegúrese de que todas las partes limpiadas se hayan secado completamente antes de volver a utilizar el aparato.

- Con un paño suave y húmedo, limpie la superficie de las placas térmicas (1/2) y del mango. El paño (11) que se encuentra en el interior del paquete puede utilizarse para limpiar las placas una vez que estén frías.

ES

PROBLEMAS Y SOLUCIONES

Problema	Causa	Solución
Las planchas no se calientan	El cable de alimentación no está conectado a la red eléctrica.	Conecta el cable a la fuente de alimentación.
	El botón de encendido/apagado no se ha activado correctamente.	Pulsa el botón de encendido/apagado.
		Si el problema persiste, ponte en contacto con un centro de servicio autorizado.

CONSERVACIÓN



¡ADVERTENCIA! Riesgo de incendio. Antes de guardar el aparato, espere hasta que se haya enfriado completamente.



¡ADVERTENCIA! NO enrolle el cable de alimentación alrededor del aparato.

Si no va a utilizar el aparato durante mucho tiempo:

- Limpie el aparato tal como se indica en el capítulo "Limpieza".
- Guarde el aparato en un lugar seco y limpio.
- El aparato se puede colgar del anillo de enganche (5).

ELIMINACIÓN



El embalaje del aparato se ha realizado con materiales reciclables. Elimine el embalaje respetando las normas de



protección medioambiental.

De conformidad con la Directiva 2012/19/UE sobre residuos de aparatos eléctricos y electrónicos (WEEE), el símbolo del contenedor tachado presente en el aparato o en su embalaje indica que el aparato debe eliminarse separado del resto de residuos al final de su vida útil.

El usuario, por tanto, deberá entregar el aparato a un centro autorizado de reciclado de equipos eléctricos y electrónicos. Como alternativa, en lugar de encargarse de la eliminación, el usuario podrá entregarlo al distribuidor al comprar un aparato nuevo equivalente. El usuario puede entregar productos electrónicos que midan menos de 25 cm a vendedores de productos electrónicos que tenga un área de ventas mínima de 400 m² gratuitamente y sin ninguna obligación de compra. Una adecuada recogida selectiva y el siguiente envío del aparato para el reciclaje, el tratamiento y la eliminación ecocompatible, contribuyen a evitar posibles consecuencias negativas para el medio ambiente y la salud pública, y favorecen el reciclaje de los materiales que componen el aparato.

ASISTENCIA Y GARANTÍA

El aparato cuenta con un período de garantía de dos años a partir de la fecha de entrega. La fecha válida será la indicada en el recibo/factura (siempre que sea legible claramente), a no ser que el comprador pruebe que la entrega fue posterior.

En caso de defecto del producto anterior a la fecha de entrega, se garantiza la reparación o la sustitución del aparato sin gastos, a no ser que una de las dos soluciones resulte desproporcionada respecto de la otra. El comprador tiene el deber de comunicar a un Centro de Asistencia el defecto de conformidad en un plazo de dos meses desde el descubrimiento de dicho defecto.

La garantía no cubre todas las partes que resulten defectuosas por:

- a. daños por transporte o por caídas accidentales,
- b. instalación errónea o instalación eléctrica inadecuada,
- c. reparaciones o cambios realizados por personal no autorizado,
- d. ausencia o incorrecto mantenimiento y limpieza,
- e. producto y/o partes del producto sujetas a desgaste y/o fungibles, incluida la reducción del tiempo de uso de las pilas debida al uso o al tiempo, si están presentes,
- f. incumplimiento de las instrucciones para el funcionamiento del aparato, negligencia o desidia durante el uso,
- g. Cable de alimentación retorcido o doblado por descuido o estirado,
- h. Caída accidental durante el uso,
- i. Uso de accesorios o componentes de mantenimiento no originales,
- l. Uso de productos químicos para la limpieza del aparato,
- m. Uso de lacas u otro spray durante el uso.

La lista anterior es solo a modo de ejemplo y no es exhaustiva, ya que esta garantía no cubre todas aquellas **circunstancias que no dependan de defectos de fabricación** del aparato.

Además, la garantía queda excluida en todos los casos de uso inadecuado del aparato y en caso de uso profesional.

La empresa no asume ninguna responsabilidad por posibles daños que puedan afectar directa o indirectamente a personas, objetos o animales domésticos como consecuencia del incumplimiento de todas las indicaciones del “Manual de instrucciones y advertencias” en materia de instalación, uso y mantenimiento del aparato.

Se excluyen las acciones contractuales de garantía en relación con el vendedor.

ES

Modo de asistencia

La reparación del aparato debe realizarse en un Centro de Asistencia autorizado. El aparato defectuoso en garantía deberá enviarse al Centro de Asistencia junto con un documento fiscal en el que figure la fecha de venta o entrega.

INTRODUÇÃO

Prezado cliente, agradecemos pela compra de nosso produto. Temos certeza de que irá apreciar a sua qualidade e fiabilidade, pois foi projetado e fabricado tendo em vista, em primeiro lugar, a satisfação do cliente. As presentes instruções para a utilização estão em conformidade com a norma europeia EN 82079.



ADVERTÊNCIA! Instruções e avisos para o emprego seguro.

Antes de utilizar este aparelho, leia atentamente as instruções para o uso, principalmente as notas sobre a segurança e as advertências que devem ser respeitadas. Conserve este manual com o respetivo guia ilustrado para que possa ser consultado futuramente. No caso de ceder o aparelho a terceiros, entregar também toda a documentação.

ⓘ NOTA: em caso de dificuldade de compreensão de qualquer parte deste manual ou dúvidas, entre em contacto com a empresa no endereço indicado na última página antes de usar o aparelho.

ⓘ NOTA: As pessoas com deficiência visual podem consultar estas instruções para uso em formato digital no sítio da internet www.tenactagroup.com

ÍNDICE

Introdução	46
Avisos sobre a segurança	47
Legenda dos símbolos	49
Descrição do aparelho e dos acessórios.....	49
Conselhos úteis	49
Emprego	50
Manutenção e limpeza	51
Problemas e soluções.....	52
Conservação	52
Eliminação.....	53
Assistência e garantia	53
Guia ilustrado	I
Dados técnicos	I

AVISOS SOBRE A SEGURANÇA

- Após remover o aparelho de sua embalagem, certifique-se de que esteja intacto e completo, fornecido com as partes ilustradas no guia, e que não haja sinais de danos. Em caso de dúvida, não utilize o aparelho e contacte um Centro de Assistência Autorizado.



CUIDADO! Remova do aparelho todos os materiais com função de comunicação como, por exemplo, rótulos, etiquetas etc. antes do uso.



ADVERTÊNCIA! Risco de asfixia. As crianças não devem brincar com a embalagem. Mantenha o saco plástico fora do alcance de crianças.

PT

- Este aparelho deve ser utilizado apenas para a finalidade para a qual foi concebido, ou seja, como alisador de cabelos para uso doméstico. Qualquer outro tipo de uso é considerado não conforme e, portanto, perigoso.
- Antes de ligar o aparelho à rede elétrica, certifique-se de que os parâmetros de tensão e frequência indicados nos dados técnicos do aparelho correspondam aos valores do fornecimento de energia elétrica. A voltagem está indicada no aparelho ou na unidade de suprimento de energia, se houver (consultar o guia ilustrado).
- Este aparelho pode funcionar automaticamente com frequência de 50 Hz ou 60 Hz.
- Este aparelho pode ser utilizado por crianças a partir dos 8 anos e por pessoas com capacidades físicas, mentais e sensoriais reduzidas ou sem experiência e conhecimento sobre o uso do produto se forem supervisionados ou instruídos sobre o uso do aparelho de forma segura e se compreenderem os perigos inerentes ao uso do mesmo. As crianças não devem brincar com o aparelho. As operações de limpeza e manutenção de usuário não devem ser feitas por crianças sem supervisão.



ADVERTÊNCIA! Perigo de queimadura. Manter o aparelho fora do alcance de crianças, especialmente durante o uso e arrefecimento.

- **⊗ NÃO** utilize o aparelho com as mãos e pés molhados ou descalço.
- **⊗ NÃO** puxe o cabo de alimentação ou o próprio aparelho para retirar a ficha da tomada.
- **⊗ NÃO** puxe ou levante o aparelho pelo cabo de alimentação.
- **⊗ NÃO** exponha o aparelho à humidade, aos agentes climáticos (chuva, sol, etc.) ou temperaturas extremas.
- **⊗ NÃO DEIXAR** o aparelho sem vigilância enquanto está conectado à alimentação elétrica.
- Desligue o aparelho da rede elétrica antes de limpar ou efetuar a manutenção e quando o aparelho não estiver em uso.
- Em caso de defeito ou mau funcionamento do aparelho, desligue-o e não tente repará-lo. Contacte um centro de assistência técnica autorizada para efetuar as devidas reparações.
- Se o cabo de alimentação estiver danificado, deverá ser substituído por um centro de assistência técnica autorizado de modo a prevenir todos os riscos.
- Quando o aparelho for utilizado em uma casa de banho desligue-o após o uso, pois a proximidade da água representa um perigo mesmo quando o aparelho estiver desligado.
- Para proteção adicional, é aconselhável instalar um dispositivo de corrente residual (RCD) com taxa de corrente residual não superior a 30 mA (10 mA, como valor ideal) no circuito elétrico da casa de banho. Solicite informações ao seu instalador para que o aconselhe.









ADVERTÊNCIA! NÃO utilize este aparelho nas proximidades de banheiras, duches, pias ou outros recipientes que contenham água.

- Durante o uso, aquecimento e arrefecimento da prancha, posicionar o aparelho em uma superfície lisa e resistente ao calor.
- Evite que este aparelho entre em contacto com água, outros líquidos, spray ou vapor. Para todas as operações de limpeza e manutenção, consulte as instruções no

respetivo capítulo.

- O aparelho só deve ser utilizado para cabelos humanos. **NÃO** utilize o aparelho em animais, perucas ou cabelos sintéticos postiços.
- Consulte a embalagem externa para conhecer as características do aparelho.
- Utilize o aparelho apenas com os acessórios fornecidos, que são suas partes essenciais.

LEGENDA DE SÍMBOLOS

	<i>Advertência</i>		<i>Proibição genérica</i>
	<i>Aparelho de classe II</i>		<i>Nota</i>
	<i>Não adequado para ser usado na banheira, duche ou em um recipiente cheio de água</i>		<i>ON/OFF</i>
			<i>Bloqueio de fecho/ abertura das placas</i>

PT

DESCRIÇÃO DO APARELHO E DOS ACESSÓRIOS

Consultar o Guia ilustrado pág. I para controlar o conteúdo da embalagem. Todas as figuras encontram-se nas páginas internas da capa.

1. Prancha aquecedora inferior
2. Prancha aquecedora superior
3. Anel de pendurar
4. Cabo de alimentação
5. Bloqueio de fecho/abertura das placas
6. Visor LED
7. LED ionizador (Onde está presente)
8. Teclas de regulação da temperatura
- 8A. Tecla +
- 8B. Tecla -
9. Interruptor on/off
10. Prendedor de cabo elástico
11. Pano de limpeza de placas
- TD. Dados técnicos

Para as características do aparelho, referir-se à embalagem externa. Utilizar somente com os acessórios fornecidos.

CONSELHOS ÚTEIS

O tempo de aplicação para obter o efeito desejado nos cabelos será aprendido durante as primeiras utilizações.

- Certificar-se de que os cabelos estejam secos, limpos e sem resíduos de laca, espuma modeladora para cabelos ou gel.
- Pentear os cabelos e eliminar todos os nós. Iniciar o alisamento a partir da nuca, continuar nos lados e finalizar com a parte da frente.

- Após o uso, deixar arrefecer completamente a prancha antes de acondicioná-la.

EMPREGO



ADVERTÊNCIA! Este aparelho não deve ser utilizado em caso de quedas ou se houver sinais visíveis de danos.



ATENÇÃO! Não utilizar este aparelho nas proximidades de banheiras, duchas, pias ou outros recipientes a conter água.
Nunca mergulhe o aparelho na água.



ATENÇÃO! Risco de incêndio.
NÃO utilizar produtos inflamáveis nos cabelos ou no aparelho.

LIGAR / DESLIGAR

i **NOTA:** Manter as pranchas aquecedoras sempre limpas para garantir que o ótimo desempenho do produto.

1. Ligue o cabo (4) à rede elétrica.
2. Ligue alisador de cabelo, premindo no interruptor para ligar/desligar (9).
3. Selecione um dos 5 níveis de temperatura (150°C - 170°C - 185°C - 210°C - 230°C) premindo no botão + ou - (8).

i **NOTA:** O alisador dispõe de um sistema eletrónico de regulação da temperatura. Isto significa que a temperatura do alisador pode ser ajustada de acordo com o tipo de cabelo:
150°C: recomendada para cabelo fino
170°C - 185°C: recomendada para cabelo médio
210 - 230°C: recomendado para cabelo grosso
Em caso de dúvida, comece sempre pela temperatura mais baixa, aumentando-a gradualmente até encontrar a temperatura ideal.

4. O aparelho está pronto para ser utilizado quando a temperatura indicada no visor LED (6) para de piscar.
5. Ao terminar o styling do cabelo, desligue o aparelho mantendo premindo o botão de ligar/desligar (9). Aguarde que o aparelho arrefeça. Desconectar a ficha de alimentação e deixar o aparelho esfriar completamente.

SISTEMA DE FECHO DO ALISADOR

- O alisador tem um sistema de fecho (5).

- Para fixar os dois braços do alisador na posição fechada, segure-os juntos e deslize o fecho do alisador (5) em direção ao ícone de cadeado fechado.
- Para soltá-los, segure-os juntos e deslize o fecho do alisador (5) em direção ao ícone de cadeado aberto.

FUNÇÃO DE AUTO OFF

A prancha é dotada de função de desligamento automático após 60 minutos de inutilização.



ATENÇÃO! As placas podem estar quentes.

Para ligar novamente o aparelho carregue no botão de ligar/desligar (9).

PREPARAÇÃO DOS CABELOS

- Os cabelos devem estar secos e sem produtos cosméticos de fixação.
- Antes de fazer o alisamento, pentear bem os cabelos de modo a eliminar possíveis nós.

INSTRUÇÕES PARA O EMPREGO



ATENÇÃO! PERIGO DE QUEIMADURA. Durante a utilização, prestar atenção para não aproximar demais a prancha do rosto, das orelhas, do pescoço ou do couro cabeludo.

1. Segure entre os dedos uma madeixa de cabelos fina e pouco volumosa e, partindo da raiz, introduza-a entre as pranchas aquecedoras (1/2).
2. Com uma mão, mantenha esticada a madeixa e, com a outra, faça deslizar a prancha fechada, partindo das raízes em direção às pontas.
3. Faça o mesmo com cada madeixa.
4. Depois de alisar todas as madeixas, desligue o aparelho e desconecte o cabo de alimentação da tomada elétrica.
5. Deixe arrefecer completamente o aparelho.

Este aparelho (*nella versione* S2702) utiliza tecnologia de iões para manter o seu cabelo hidratado. Esta função é automaticamente ativada quando o aparelho é ligado.

MANUTENÇÃO E LIMPEZA



ADVERTÊNCIA! Desconectar sempre a ficha da tomada elétrica antes de efetuar a limpeza ou a manutenção.



ADVERTÊNCIA! Aguarde até que as pranchas aquecedoras (1/2) estejam arrefecidas.



ADVERTÊNCIA! Certifique-se de que todas as peças limpas estejam completamente secas antes de utilizar o aparelho.

- Limpe as superfícies das pranchas aquecedoras (1/2) e a empunhadura com um pano macio e húmido. O pano (11) que se encontra no interior da embalagem pode ser utilizado para limpar as placas quando estão frias.

PT

PROBLEMAS E SOLUÇÕES

Problema	Causa	Solução
A placa não aquece	O cabo de alimentação não está ligado à rede.	Ligue o cabo de alimentação à rede elétrica.
	O interruptor para ligar/desligar não foi ligado corretamente.	Prima o interruptor para ligar/desligar.
		Se o problema persistir, contacte o serviço de assistência autorizado.

CONSERVAÇÃO



ADVERTÊNCIA! Risco de incêndio. Aguarde até que o aparelho esfrie completamente antes de guardá-lo.



ADVERTÊNCIA! Não enrole o cabo de alimentação ao redor do aparelho.

Em caso de inutilização do produto:

- Limpe o aparelho conforme descrito no capítulo “Limpeza”.
- Guarde o aparelho em um local seco e limpo.
- É possível pendurar o aparelho utilizando o anel de pendurar (5).

ELIMINAÇÃO



A embalagem do aparelho é feita com materiais recicláveis. Elimine-a em conformidade com as normas de proteção ambiental.



Nos termos da Diretiva 2012/19 /UE relativa aos equipamentos elétricos e eletrônicos (WEEE), o símbolo do bidão cruzado no aparelho ou em sua embalagem indica que o produto deve ser eliminado separadamente dos outros resíduos no final de sua vida útil.

Portanto, o usuário deve levar o aparelho a um centro de reciclagem adequado para equipamentos elétricos e eletrônicos. Como alternativa, ao invés de eliminá-lo, o aparelho pode ser entregue ao revendedor no momento da compra de um produto equivalente. O utilizador pode entregar os produtos eletrônicos com menos de 25 cm, gratuitamente e sem obrigação de compra, a revendedores com área de vendas de, pelo menos, 400 m². A adequada recolha diferenciada para o sucessivo procedimento de desmantelamento do aparelho para reciclagem, que inclui tratamento e eliminação ecológica, contribui a evitar efeitos adversos ao ambiente e à saúde e promove a reciclagem e reutilização de materiais com os quais o aparelho é composto.

PT

ASSISTÊNCIA E GARANTIA

O aparelho é garantido por um período de dois anos a partir da data de entrega. Será considerada a data da nota fiscal/fatura (se estiver claramente legível) exceto no caso em que o cliente comprovar que a entrega foi feita posteriormente.

Em caso de defeito do produto preexistente à data de entrega, é garantida a reparação ou a substituição gratuita do aparelho, exceto quando uma dessas soluções for considerada inapropriada. O comprador tem a obrigação de comunicar ao Centro de Assistência autorizado o defeito de conformidade no prazo de dois meses a partir da identificação do defeito.

A garantia não oferece cobertura a nenhuma das partes que apresentarem defeitos causados por:

- danos causados durante o transporte ou por quedas acidentais,
- instalação incorreta ou inadequações no sistema elétrico,
- reparações ou modificações efetuadas por pessoal não autorizado,
- manutenção ou limpeza escassa ou não efetuada corretamente;
- produto e ou partes de produto sujeitos ao desgaste e/ou consumíveis, incluindo a redução do tempo de uso das baterias devido à utilização, se houver,
- inobservância das instruções para o funcionamento do aparelho, negligência ou omissões durante o uso,
- Cabo de alimentação torcido ou dobrado por negligência ou

- puxado,
- h. Queda acidental durante o uso,
- i. Utilização de acessórios ou componentes de manutenção não originais,
- l. Utilização de produtos químicos para a limpeza do aparelho,
- m. Utilização de lacas ou outros tipos de sprays durante o uso.

A lista acima indicada é meramente exemplificativa e não exaustiva e a garantia não terá validade em todos os **casos em que não houver comprovação do defeito de fabricação** do aparelho.

Além disso, a garantia não é aplicável em todos os casos de uso impróprio do aparelho e em caso de uso profissional.

Exime-se de qualquer responsabilidade por eventuais danos diretos ou indiretos causados a pessoas, objetos e animais domésticos decorrentes do não cumprimento de todas as prescrições indicadas no respectivo “Manual de Instruções e avisos” no que se refere à instalação, ao uso e à manutenção do aparelho.

Isso sem prejudicar as ações contratuais de garantia relativas ao vendedor.

Modalidade de assistência

A reparação do aparelho deve ser efetuada em um Centro de Assistência autorizado. O aparelho defeituoso, se estiver no prazo de garantia, deverá ser entregue ao Centro de Assistência juntamente com um documento fiscal que comprove a data da compra.

ΕΙΣΑΓΩΓΗ

Αγαπητέ πελάτη, σας ευχαριστούμε που επιλέξατε το προϊόν μας. Είμαστε βέβαιοι ότι θα εκτιμήσετε την ποιότητα και αξιοπιστία του εφόσον σχεδιάστηκε και κατασκευάστηκε για την ικανοποίηση του πελάτη. Οι παρούσες οδηγίες χρήσης συμμορφώνονται με το Ευρωπαϊκό πρότυπο EN 82079.



ΠΡΟΕΙΔΟΠΟΙΗΣΗ! Οδηγίες και προειδοποιήσεις για ασφαλή χρήση.

Πριν χρησιμοποιήσετε αυτή τη συσκευή, διαβάστε προσεκτικά τις οδηγίες χρήσης και συγκεκριμένα τις υποδείξεις ασφαλείας και προειδοποιήσεις που θα πρέπει να εφαρμόζονται. Κρατήστε το εγχειρίδιο αυτό μαζί με τον επεξηγηματικό οδηγό για μελλοντική χρήση. Αν πρέπει να μεταβιβάσετε τη συσκευή σε άλλο χρήστη, βεβαιωθείτε ότι υπάρχει επίσης και η παρούσα τεκμηρίωση.

❗ ΣΗΜΕΙΩΣΗ: αν κάποιο από τα μέρη του παρόντος εγχειριδίου είναι δυσκολονόητο ή υπάρχουν αμφιβολίες, επικοινωνήστε με την εταιρεία στη διεύθυνση που υποδεικνύεται στην τελευταία σελίδα πριν χρησιμοποιήσετε τη συσκευή.

❗ ΣΗΜΕΙΩΣΗ: άτομα με μειωμένη όραση μπορούν να συμβουλευτούν τις παρούσες οδηγίες χρήσης στην ψηφιακή μορφή στην ιστοσελίδα www.tenactagroup.com

ΠΕΡΙΕΧΟΜΕΝΑ

Εισαγωγή	55
Προειδοποιήσεις για την ασφαλεία	56
Λεζαντα συμβολων.....	58
Περιγραφή της συσκευής και των εξαρτημάτων.....	58
Χρησιμες συμβουλές	58
Χρήση.....	59
Καθαρισμός και συντήρηση	60
Προβλήματα και λύσεις.....	61
Αποθήκευση	61
Διαθεση	61
Τεχνική υποστήριξη και εγγυηση.....	62
Επεξηγηματικός οδηγός.....	I
Τεχνικά στοιχεία	I

ΕΠΙΣΗΜΑΝΣΕΙΣ ΑΣΦΑΛΕΙΑΣ

- Μετά την αποσυσκευασία, βεβαιωθείτε ότι η συσκευή είναι ακέραιη, πλήρης με όλα τα εξαρτήματά της όπως φαίνεται στον επεξηγηματικό οδηγό και χωρίς σημάδια ζημιάς. Αν έχετε κάποιες αμφιβολίες, μην χρησιμοποιείτε τη συσκευή και επικοινωνήστε με ένα εξουσιοδοτημένο κέντρο τεχνικής βοήθειας.



ΠΡΟΣΟΧΗ! Αφαιρέστε όλα τα υλικά επικοινωνίας όπως ετικέτες, σημάσεις κλπ. από τη συσκευή πριν τη χρησιμοποιήσετε.



ΠΡΟΕΙΔΟΠΟΙΗΣΗ! Κίνδυνος ασφυξίας. Τα παιδιά δεν πρέπει να παίζουν με τη συσκευασία. Κρατήστε την πλαστική σακούλα μακριά από τα παιδιά.

EL

- Η παρούσα συσκευή πρέπει να χρησιμοποιείται μόνο για το σκοπό που σχεδιάστηκε, δηλαδή ως σίδερο ισιώματος μαλλιών οικιακής χρήσης. Οποιαδήποτε άλλη χρήση που δεν συμμορφώνεται με την προβλεπόμενη χρήση θεωρείται επικίνδυνη.
- Πριν συνδέσετε τη συσκευή με το ηλεκτρικό δίκτυο, βεβαιωθείτε ότι η τάση και συχνότητα που υποδεικνύονται στα τεχνικά στοιχεία της συσκευής αντιστοιχούν σε εκείνα του ηλεκτρικού δικτύου. Η απόδοση είναι πάνω στη συσκευή ή στη μονάδα ηλεκτρικής τροφοδοσίας, αν υπάρχει (δείτε τον επεξηγηματικό οδηγό).
- Η συσκευή αυτή μπορεί να λειτουργεί αυτόματα σε συχνότητα 50 Hz ή 60 Hz.
- Η συσκευή αυτή μπορεί να χρησιμοποιηθεί από παιδιά ηλικίας 8 ετών και άνω και από άτομα με μειωμένες σωματικές, αισθητηριακές ή πνευματικές ικανότητες ή έλλειψη εμπειρίας και γνώσης αν επιβλέπονται ή καθοδηγούνται σχετικά με την ασφαλή χρήση της συσκευής και κατανοούν τους κινδύνους που ενυπάρχουν. Τα παιδιά δεν πρέπει να παίζουν με τη συσκευή. Ο καθαρισμός και η συντήρηση δεν πρέπει να γίνεται από παιδιά χωρίς επίβλεψη.



ΠΡΟΕΙΔΟΠΟΙΗΣΗ! Κίνδυνος εγκαύματος. Φυλάξτε τη συσκευή μακριά από μικρά παιδιά, ειδικά κατά τη χρήση και όσο η συσκευή κρυώνει.

- **⊗ ΜΗΝ** χρησιμοποιείτε τη συσκευή με βρεγμένα χέρια, υγρά ή γυμνά πόδια.
- **⊗ ΜΗΝ** τραβάτε το ηλεκτρικό καλώδιο ή τη συσκευή για να βγάλετε το φισ από την πρίζα.
- **⊗ ΜΗΝ** τραβάτε ή ανασηκώνετε τη συσκευή από το ηλεκτρικό καλώδιο.
- **⊗ ΜΗΝ** εκθέτετε τη συσκευή σε υγρασία, στις επιπτώσεις του καιρού (βροχή, ήλιο, κλπ.) ή σε ακραίες θερμοκρασίες.
- **⊗ ΜΗΝ** αφήνετε τη συσκευή αφύλακτη ενώ είναι συνδεδεμένη στο ρεύμα.
- Αποσυνδέετε πάντα τη συσκευή από το ηλεκτρικό ρεύμα πριν τον καθαρισμό ή τη συντήρηση και αν δεν τη χρησιμοποιείτε.
- Αν η συσκευή έχει υποστεί ζημιά ή δυσλειτουργεί, απενεργοποιήστε τη και μην την παραβιάζετε. Επικοινωνήστε με ένα εξουσιοδοτημένο κέντρο τεχνικής υποστήριξης για τις οποιεσδήποτε επισκευές.
- Αν έχει καταστραφεί το ηλεκτρικό καλώδιο πρέπει να αντικαθίσταται από ένα εξουσιοδοτημένο κέντρο τεχνικής υποστήριξης, ούτως ώστε να εξαλειφεται κάθε κίνδυνος.
- Όταν χρησιμοποιείτε τη συσκευή στο μπάνιο, αποσυνδέετε τη μετά τη χρήση εφόσον η παρουσία νερού αποτελεί κίνδυνο ακόμα και αν είναι αποσυνδεδεμένη η συσκευή.
- Για επιπλέον προστασία, συνίσταται η εγκατάσταση στο ηλεκτρικό κύκλωμα τροφοδοσίας του μπάνιου μιας συσκευής με ονομαστικό υπολειμματικό ρεύμα λειτουργίας (RCD) που δεν υπερβαίνει τα 30 mA (ιδανικό 10 mA). Συμβουλευτείτε τον τεχνικό εγκατάστασης.

ΠΡΟΕΙΔΟΠΟΙΗΣΗ! ΜΗ χρησιμοποιείτε τη συσκευή κοντά σε μπανιέρες, ντους, λεκάνες ή άλλα δοχεία με νερό.

- Κατά τη χρήση, τη θέρμανση και τη ψύξη της πλάκας, τοποθετήστε τη συσκευή σε μια λεία και ανθεκτική στη θερμότητα επιφάνεια.
- Η συσκευή αυτή δεν πρέπει να έρχεται σε επαφή με νερό, άλλα υγρά, σπρέι, ατμό. Για κάθε εργασία καθαρισμού και

συντήρησης ανατρέξτε στις οδηγίες του σχετικού κεφαλαίου.

- Η συσκευή πρέπει να χρησιμοποιείτε μόνο για την ανθρώπινη τρίχα. ΜΗΝ χρησιμοποιείτε τη συσκευή σε ζώα ή σε περούκες και εξαρτήματα μαλλιών από συνθετικό υλικό.
- Δείτε την εξωτερική συσκευασία για τα χαρακτηριστικά της συσκευής.
- Χρησιμοποιήστε τη συσκευή μόνο με τα εξαρτήματα που παρέχονται τα οποία αποτελούν ένα ουσιαστικό μέρος της συσκευής.

ΛΕΞΑΝΤΑ ΣΥΜΒΟΛΩΝ



Προειδοποίηση



Γενική απαγόρευση



Συσκευή κατηγορίας II



Σημείωση



Ακατάλληλο για χρήση στην μπανιέρα, στο ντους ή σε δοχείο γεμάτο νερό



ΕΝΕΡΓΟΠΟΙΗΣΗ / ΑΠΕΝΕΡΓΟΠΟΙΗΣΗ



Ασφάλεια κλεισίματος/ ανοίγματος πλακών

ΠΕΡΙΓΡΑΦΗ ΤΗΣ ΣΥΣΚΕΥΗΣ ΚΑΙ ΤΩΝ ΕΞΑΡΤΗΜΑΤΩΝ

Δείτε τον επεξηγηματικό οδηγό παράγρ. I για να ελέγξετε το περιεχόμενο της συσκευασίας. Όλες οι εικόνες βρίσκονται στις εσωτερικές σελίδες του εξώφυλλου.

1. Κάτω θερμαινόμενη πλάκα θερμοκρασίας
2. Πάνω θερμαινόμενη πλάκα 8A. πλήκτρο +
3. Κρίκος αγκίστρωσης 8B. πλήκτρο -
4. Καλώδιο τροφοδοσίας
5. Ασφάλεια κλεισίματος/ ανοίγματος πλακών
6. Οθόνη LED
7. LED Ιονιστή (Όπου υπάρχει)
8. Πλήκτρα ρύθμισης της
9. Διακόπτης ενεργοποίησης
10. Κλιπ καλωδίου
11. Πανάκι καθαρισμού πλακών
- TD. Τεχνικά στοιχεία

Για τα χαρακτηριστικά της συσκευής, ανατρέξτε στην εξωτερική συσκευασία. Χρησιμοποιείτε το αποκλειστικά με τα αξεσουάρ που υπάρχουν.

ΧΡΗΣΙΜΕΣ ΣΥΜΒΟΥΛΕΣ

Ο χρόνος εφαρμογής για την επίτευξη του επιθυμητού αποτελέσματος στα μαλλιά γίνεται κατανοητός κατά τη διάρκεια των πρώτων χρήσεων.

- Βεβαιωθείτε ότι τα μαλλιά είναι στεγνά, καθαρά και χωρίς ίχνος λακ, αφρού μαλλιών ή gel.
- Χτενίστε τα μαλλιά και βεβαιωθείτε ότι δεν υπάρχουν κόμποι. Αρχίστε

το χτένισμα από τον τράχηλο, προχωρήστε στις πλευρές και τελειώστε μπροστά.

- Όταν τελειώσετε, αφήστε να κρυώσει εντελώς η πλάκα πριν την αποθηκεύσετε.

ΧΡΗΣΗ



ΠΡΟΕΙΔΟΠΟΙΗΣΗ! Η συσκευή δεν πρέπει να χρησιμοποιείται αν έχει υποστεί πτώση ή αν υπάρχουν ορατά σημάδια ζημιάς.



ΠΡΟΣΟΧΗ! ΜΗΝ χρησιμοποιείτε αυτή τη συσκευή κοντά σε μπανιέρες, ντους, νεροχύτες ή άλλα δοχεία που περιέχουν νερό. Μη βυθίζετε σε καμία περίπτωση τη συσκευή στο νερό.



ΠΡΟΣΟΧΗ! Κίνδυνος πυρκαγιάς. ΜΗΝ χρησιμοποιείτε εύφλεκτα προϊόντα στα μαλλιά ή στη συσκευή.

ΕΝΕΡΓΟΠΟΙΗΣΗ / ΑΠΕΝΕΡΓΟΠΟΙΗΣΗ

i ΣΗΜΕΙΩΣΗ: Διατηρείτε πάντα καθαρές τις θερμαινόμενες πλάκες ούτως ώστε το σίδερο να έχει πάντα εξαιρετική απόδοση.

1. Συνδέστε το καλώδιο (4) στο ηλεκτρικό δίκτυο.
2. Ενεργοποιήστε το ισωτικό μαλλιών πατώντας το κουμπί ON/OFF (Ενεργοποίηση/Απενεργοποίηση) (9).
3. Επιλέξτε μία από τις 5 θερμοκρασίες (150 °C - 170 °C - 185 °C - 210 °C - 230 °C) πατώντας το κουμπί + ή - (8).

i ΣΗΜΕΙΩΣΗ: Το ισωτικό διαθέτει ηλεκτρονικό σύστημα ρύθμισης θερμοκρασίας. Αυτό σημαίνει ότι η θερμοκρασία του ισωτικού μπορεί να ρυθμιστεί ανάλογα με τον τύπο των μαλλιών:
150 °C: συνιστάται για λεπτά μαλλιά
170 °C - 185 °C: συνιστάται για μεσαία μαλλιά
210 - 230 °C: συνιστάται για πυκνά μαλλιά
Σε περίπτωση αμφιβολιών, ξεκινήστε πάντα με τη χαμηλότερη θερμοκρασία, αυξάνοντάς την σταδιακά μέχρι να βρείτε την ιδανική θερμοκρασία.

4. Η συσκευή είναι έτοιμη για χρήση όταν η θερμοκρασία που εμφανίζεται στην οθόνη LED (6) σταματά να αναβοσβήνει.
5. Μόλις ολοκληρωθούν οι εργασίες styling των μαλλιών, απενεργοποιήστε τη συσκευή κρατώντας πατημένο το κουμπί ενεργοποίησης/απενεργοποίησης (9). Περιμένετε να κρυώσει η συσκευή. Αποσυνδέστε το βύσμα του δικτύου και αφήστε να

κρυώσει πλήρως η συσκευή.

ΣΥΣΤΗΜΑ ΚΛΕΙΣΙΜΑΤΟΣ ΙΣΙΩΤΙΚΟΥ

- Το ισιωτικό διαθέτει ένα σύστημα κλεισίματος (5).
- Για να στερεώσετε τους δύο βραχίονες του ισιωτικού στην κλειστή θέση, κρατήστε τους μαζί και, στη συνέχεια, σύρετε την ασφάλεια του ισιωτικού (5) προς το εικονίδιο κλειστού λουκέτου.
- Για να τους απελευθερώσετε, κρατήστε τους μαζί και, στη συνέχεια, σύρετε την κλειδαριά του ισιωτικού (5) προς το εικονίδιο ανοιχτού λουκέτου.

ΛΕΙΤΟΥΡΓΙΑ ΑΥΤΟΜΑΤΗΣ ΑΠΕΝΕΡΓΟΠΟΙΗΣΗΣ

Το σίδερο μαλλιών είναι εξοπλισμένο με τη λειτουργία της αυτόματης απενεργοποίησης μετά από 60 λεπτά αδράνειας.



ΠΡΟΕΙΔΟΠΟΙΗΣΗ! Οι πλάκες μπορεί να είναι ζεστές.

ΕΛ Για να ενεργοποιήσετε ξανά τη συσκευή, πατήστε το κουμπί ενεργοποίησης/απενεργοποίησης (9).

ΠΡΟΕΤΟΙΜΑΣΙΑ ΤΩΝ ΜΑΛΛΙΩΝ

- Τα μαλλιά πρέπει να είναι στεγνά και χωρίς σταθεροποιητικά καλλυντικά προϊόντα.
- Πριν εκτελέσετε το σιδέρωμα, χτενίστε σχολαστικά τα μαλλιά ξεμπερδώντας τους κόμπους που μπορεί να υπάρχουν.

ΟΔΗΓΙΕΣ ΧΡΗΣΗΣ



ΠΡΟΣΟΧΗ! ΚΙΝΔΥΝΟΣ ΕΓΚΑΥΜΑΤΩΝ. Κατά τη διάρκεια της χρήσης προσέξτε ιδιαίτερα να μην βάζετε το σίδερο πολύ κοντά στο πρόσωπο, στα αυτιά, στο λαιμό και στο δέρμα.

1. Πάρτε ανάμεσα στα δάχτυλα μια λεπτή τούφα μαλλιών με μικρό όγκο και αρχίζοντας από τη ρίζα, βάλτε την ανάμεσα στις θερμαινόμενες πλάκες (1/2).
2. Με το ένα χέρι κρατήστε τεντωμένη την τούφα και με το άλλο αφήστε το σίδερο να γλιστρήσει κλειστό από τις ρίζες προς τις άκρες.
3. Αφού σιδερώσετε όλες τις τούφες, απενεργοποιήστε τη συσκευή και αποσυνδέστε το ηλεκτρικό καλώδιο από την πρίζα.
4. Αφήστε τη συσκευή να κρυώσει πλήρως.

Αυτή η συσκευή (Στην έκδοση S2702) χρησιμοποιεί τεχνολογία ιόντων για να διατηρεί τα μαλλιά σας ενυδατωμένα. Αυτή η λειτουργία ενεργοποιείται αυτόματα όταν ενεργοποιείται η συσκευή.

ΚΑΘΑΡΙΣΜΟΣ ΚΑΙ ΣΥΝΤΗΡΗΣΗ



ΠΡΟΕΙΔΟΠΟΙΗΣΗ! Αποσυνδέετε πάντα τη συσκευή από το δίκτυο τροφοδοσίας πριν τις εργασίες καθαρισμού ή συντήρησης.



ΠΡΟΕΙΔΟΠΟΙΗΣΗ! Περιμένετε να κρυώσουν (1/2) οι θερμαινόμενες πλάκες.



ΠΡΟΕΙΔΟΠΟΙΗΣΗ! Βεβαιωθείτε ότι όλα τα μέρη που έχουν καθαριστεί είναι εντελώς στεγνά πριν χρησιμοποιήσετε τη συσκευή.

- Καθαρίστε την επιφάνεια των θερμαινόμενων πλακών (1/2) και της λαβής με ένα μαλακό και υγρό πανί. Το πανί (11) στο εσωτερικό της συσκευασίας μπορεί να χρησιμοποιηθεί για τον καθαρισμό των πιάτων μόλις κρυώσουν.

ΠΡΟΒΛΗΜΑΤΑ ΚΑΙ ΛΥΣΕΙΣ

Πρόβλημα	Αιτία	Λύση
Η πλάκα δεν ζεσταίνεται	Το καλώδιο τροφοδοσίας δεν είναι συνδεδεμένο στο ρεύμα.	Συνδέστε το καλώδιο στο τροφοδοτικό.
	Το κουμπί ενεργοποίησης/ απενεργοποίησης δεν ενεργοποιήθηκε σωστά.	Πατήστε το κουμπί ενεργοποίησης/ απενεργοποίησης.
		Εάν το πρόβλημα παραμένει, επικοινωνήστε με ένα εξουσιοδοτημένο κέντρο σέρβις.

EL

ΑΠΟΘΗΚΕΥΣΗ



ΠΡΟΕΙΔΟΠΟΙΗΣΗ! Κίνδυνος πυρκαγιάς. Περιμένετε μέχρι να κρυώσει η συσκευή πριν την αποθηκεύσετε.



ΠΡΟΕΙΔΟΠΟΙΗΣΗ! ΜΗΝ τυλίγετε το καλώδιο τροφοδοσίας γύρω από τη συσκευή.

Αν δεν χρησιμοποιείτε τη συσκευή για μεγάλο χρονικό διάστημα:

- Καθαρίστε τη συσκευή όπως περιγράφεται στο κεφάλαιο “Καθαρισμός”.
- Αποθηκεύστε τη συσκευή σε ξηρό και καθαρό μέρος.
- Μπορείτε να κρεμάσετε τη συσκευή χρησιμοποιώντας τον κρίκο αγκίστρωσης (5).

ΑΠΟΡΡΙΨΗ



Η συσκευασία της συσκευής αποτελείται από ανακυκλώσιμα υλικά. Απορρίψτε τη συσκευασία σύμφωνα με τα πρότυπα για την προστασία του περιβάλλοντος.



Σύμφωνα με την οδηγία 2012/19/ΕΕ σχετικά με τα απόβλητα ηλεκτρικού και ηλεκτρονικού εξοπλισμού (ΑΗΗΕ), το σύμβολο του διαγραμμένου κάδου πάνω στη συσκευή ή τη συσκευασία της δείχνει ότι το προϊόν πρέπει να απορρίπτεται χωριστά από τα άλλα απόβλητα στο τέλος της ωφέλιμης ζωής του.

Ωστόσο ο χρήστης πρέπει να παραδίδει τη συσκευή σε ένα κατάλληλο κέντρο ανακύκλωσης ηλεκτρικού και ηλεκτρονικού εξοπλισμού. Εναλλακτικά, αντί του χειρισμού των αποβλήτων, ο χρήστης μπορεί να παραδώσει τη συσκευή στο κατάστημα λιανικής πώλησης κατά την αγορά μιας νέας, ισοδύναμης συσκευής. Ο χρήστης μπορεί να παραδώσει ηλεκτρονικά προϊόντα με διαστάσεις μικρότερες από 25 cm στα καταστήματα λιανικής πώλησης ηλεκτρονικών προϊόντων που έχουν εμβαδόν πώλησης τουλάχιστον 400 m² δωρεάν και χωρίς καμιά υποχρέωση. Η κατάλληλη διαχωρισμένη συλλογή για τη μετέπειτα διαδικασία της ανακύκλωσης της εκτός λειτουργίας συσκευής, που περιλαμβάνει την επεξεργασία και τη φιλική προς το περιβάλλον διάθεση προλαμβάνει τις αρνητικές επιπτώσεις στο περιβάλλον και στην υγεία και προωθεί την επαναχρησιμοποίηση ή/και ανακύκλωση των υλικών της συσκευής.

ΥΠΟΣΤΗΡΙΞΗ ΚΑΙ ΕΓΓΥΗΣΗ

Η συσκευή έχει εγγύηση για μια περίοδο δύο ετών από την ημερομηνία της παράδοσης. Λάβετε ως σημείο αναφοράς την ημερομηνία που αναγράφεται στην απόδειξη/τιμολόγιο (με την προϋπόθεση ότι είναι ευανάγνωστο), εκτός αν ο αγοραστής δεν αποδείξει ότι η παράδοση είναι μεταγενέστερη.

Σε περίπτωση ελαττώματος του προϊόντος που προηγείται της ημερομηνίας παράδοσης, είναι εγγυημένη η επισκευή ή αντικατάσταση χωρίς επιβάρυνση της συσκευής, εκτός αν ένα από τα διορθωτικά μέτρα είναι δυσανάλογο του άλλου. Ο αγοραστής οφείλει να καταγγείλει σε ένα εξουσιοδοτημένο κέντρο τεχνικής υποστήριξης την έλλειψη συμμόρφωσης εντός δύο μηνών από την ανακάλυψη του ελαττώματος.

Δεν καλύπτονται από την εγγύηση όλα τα μέρη που μπορεί να αποδειχθούν ελαττωματικά εξαιτίας:

- a. ζημιών κατά τη μεταφορά ή τυχαίων πτώσεων,
- b. εσφαλμένης εγκατάστασης ή ακαταλληλότητας του ηλεκτρικού συστήματος,
- c. επισκευών ή τροποποιήσεων που έγιναν από μη εξουσιοδοτημένο προσωπικό,
- d. βλάβης ή κακής συντήρησης και καθαρισμού,
- e. Προϊόντα ή/και μέρη του προϊόντος που υπόκεινται σε φθορά ή/και είναι αναλώσιμα, συμπεριλαμβανομένης της μείωσης του χρόνου χρήσης των μπαταριών λόγω χρήσης ή χρόνου αν υπάρχουν,
- f. μη συμμόρφωσης με τις οδηγίες για τη λειτουργία της συσκευής, αμέλειας ή απροσεξίας κατά τη χρήση,
- g. Στριμμένο, διπλωμένο ή τραβηγμένο καλώδιο τροφοδοσίας λόγω αμέλειας,
- h. Τυχαία πτώση κατά τη διάρκεια της χρήσης,
- i. Χρήση αξεσουάρ ή εξαρτημάτων συντήρησης που δεν είναι γνήσια,
- l. Χρήση χημικών προϊόντων για τον καθαρισμό της συσκευής,
- m. Χρήση λακ ή άλλων σπρέι κατά τη διάρκεια της χρήσης.

Η παραπάνω λίστα είναι απλώς ενδεικτική και όχι περιοριστική, εφόσον η

παρούσα εγγύηση αποκλείεται για όλες εκείνες τις περιπτώσεις που **δεν μπορούν να αποδοθούν σε κατασκευαστικά ελαττώματα** της συσκευής. Η εγγύηση επίσης ακυρώνεται σε όλες τις περιπτώσεις ακατάλληλης χρήσης της συσκευής και σε περίπτωση επαγγελματικής χρήσης. Δεν αναλαμβάνουμε καμιά ευθύνη για ενδεχόμενες ζημιές που μπορεί να προκληθούν έμμεσα ή άμεσα σε ανθρώπους, αντικείμενα και κατοικίδια ζώα ως αποτέλεσμα της ελλιπούς τήρησης όλων των προδιαγραφών που υποδεικνύονται στο ειδικό “Εγχειρίδιο οδηγιών και προειδοποιήσεων” σχετικά με την εγκατάσταση, χρήση και συντήρηση της συσκευής. Με την επιφύλαξη τυχόν συμβατικών δεσμεύσεων προς τον πωλητή.

Τρόπος τεχνικής εξυπηρέτησης

Η επισκευή της συσκευής θα πρέπει να εκτελείται σε ένα εξουσιοδοτημένο κέντρο τεχνικής εξυπηρέτησης. Η ελαττωματική συσκευή, αν είναι σε εγγύηση, θα πρέπει να φτάσει στο κέντρο τεχνικής εξυπηρέτησης μαζί με ένα φορολογικό έγγραφο που να βεβαιώνει την ημερομηνία πώλησης ή παράδοσης.

ÚVOD

Vážený zákazníku, děkujeme za zakoupení našeho výrobku. Jsme si jisti, že oceníte jeho kvalitu a spolehlivost, neboť byl navržen a vyroben s cílem uspokojit požadavky zákazníků. Tento návod k použití je v souladu s evropskou normou EN 82079.



VAROVÁNÍ! Pokyny a upozornění pro bezpečné používání.

Před použitím tohoto přístroje si pečlivě přečtěte návod k použití a zejména bezpečnostní pokyny a varování, které musí být dodrženy. Uchovávejte tento návod spolu se svým ilustračním průvodcem pro budoucí konzultace. Pokud přístroj postoupíte jinému uživateli, ujistěte se také o předání této dokumentace.

❗ POZNÁMKA: Pokud by některá část této příručky byla obtížně srozumitelná nebo vznikly pochybnosti, před použitím spotřebiče kontaktujte společnost na adrese uvedené na poslední stránce.

❗ POZNÁMKA: osoby s poruchou vidění mohou tyto pokyny konzultovat v digitálním formátu na webových stránkách www.tenactagroup.com

OBSAH

Úvod	64
Bezpečnostní poznámky	65
Vysvětlivky symbolů	67
Popis přístroje a příslušenství	67
Užitečné rady	67
Způsob použití	68
Údržba a čištění	69
Problémy a řešení	70
Uschovávání	70
Likvidace	70
Servisní služba a záruka	71
Ilustrační průvodce	I
Technické údaje	I

BEZEČNOSTNÍ POZNÁMKY

- Po rozbalení se ujistěte, že přístroj je neporušený, kompletní se všemi jeho částmi, jak je znázorněno v ilustračním průvodci a nevykazuje žádné známky poškození. V případě jakýchkoli pochybností výrobek nepoužívejte a obraťte se na autorizované servisní středisko.



POZOR! Před použitím odstraňte z přístroje všechny komunikační materiál, jako například štítky, značky atd.



VAROVÁNÍ! Nebezpečí udušení. Děti si nesmějí s obalem hrát. Udržujte igelitový sáček mimo dosah dětí.

- Tento přístroj musí být používán pouze k účelu, CZ pro který byl navržen, a sice jako žehlička na vlasy pro domácí použití. Jakékoliv jiné použití není v souladu se zamýšleným použitím, a tudíž je považováno za nebezpečné.
- Před připojením přístroje ke zdroji elektrické energie se ujistěte, že napětí a frekvence uvedené v technických údajích přístroje odpovídají napětí a frekvenci elektrické sítě. Technické údaje jsou na přístroji nebo na napájecím zdroji, pokud je dodáván (viz ilustrační průvodce).
- Tento přístroj může pracovat automaticky na frekvenci 50 Hz nebo 60 Hz.
- Tento přístroj mohou používat děti ve věku od 8 let a starší a osoby se sníženými fyzickými, smyslovými nebo duševními schopnostmi, nebo osoby bez patřičných zkušeností a znalostí, pokud je zajištěn dohled nad nimi nebo jim byly poskytnuty pokyny týkající se použití přístroje bezpečným způsobem a pokud pochopily s tím související nebezpečí. Děti si nesmí s přístrojem hrát. Čištění a uživatelskou údržbu nesmějí provádět děti bez dozoru.



VAROVÁNÍ! Nebezpečí popálení. Udržujte přístroj mimo dosah malých dětí, zejména během používání a chlazení.









- ⊗ **NEPOUŽÍVEJTE** přístroj s mokřými rukama, vlhkými nohama nebo naboso.
- ⊗ **NETAHEJTE** za přívodní kabel nebo samotný přístroj, když chcete vyjmout zástrčku ze zásuvky.
- ⊗ **NETAHEJTE** nebo nezvedejte přístroj za přívodní kabel.
- ⊗ **NEVYSTAVUJTE** přístroj vlhkosti a atmosférickým vlivům (déšť, slunce, atd.) nebo extrémním teplotám.
- ⊗ **NENECHÁVEJTE** přístroj bez dozoru, pokud je připojen k napájení.
- **Před čištěním nebo prováděním údržby a když není v provozu, přístroj vždy odpojte od elektrické sítě.**
- **V případě, že je přístroj vadný nebo nefunguje správně, vypněte jej a nezasahujte do něj. Pro případné opravy se obraťte se na autorizované technické servisní středisko.**
- **Je-li napájecí kabel poškozen, musí být vyměněn v autorizovaném technickém servisním středisku, aby se zabránilo všem rizikům.**
- **Pokud přístroj používáte v koupelně, odpojte jej po použití, protože blízkost vody představuje riziko, i když je přístroj vypnutý.**
- **Pro dodatečnou ochranu se do elektrického obvodu koupelny doporučuje instalace proudového chrániče (RCD), který má jmenovitý zbytkový provozní proud nepřesahující 30 mA (ideální 10 mA). O radu požádejte svého elektroinstalatéra.**

VAROVÁNÍ! NEPOUŽÍVEJTE tento přístroj v blízkosti van, sprch, umyvadel nebo jiných nádob obsahujících vodu.

- **Během používání, zahřívání a ochlazování žehličky na vlasy ji pokládejte na hladký a žáruvzdorný povrch.**

- Tento přístroj nesmí přijít do styku s vodou, jinými tekutinami, spreji, párou. V případě jakéhokoliv čištění a údržby postupujte podle pokynů v příslušné kapitole.
- Tento přístroj se musí používat pouze na lidské vlasy. **NEPOUŽÍVEJTE** přístroj na zvířata nebo na paruky a přičesky ze syntetického materiálu.
- Pro charakteristiky přístroje viz vnější obal.
- Přístroj používejte pouze s dodaným příslušenstvím, které je jeho nezbytnou součástí.

VYSVĚTLIVKY SYMBOLŮ

	<i>Upozornění</i>		<i>Všeobecný zákaz</i>
	<i>Přístroj třídy II</i>		<i>Poznámka</i>
	<i>Není vhodný pro použití ve vaně, ve sprše nebo v nádobě naplněné vodou</i>		<i>ZAPNOUT/ VYPNOUT</i>
			<i>Blok uzavření/ otevření žehličky na vlasy</i>

CZ

POPIS PŘÍSTROJE A PŘÍSLUŠENSTVÍ

Přehlédněte si ilustračního průvodce na str. I pro zkontrolování obsahu balení. Všechny obrázky se nacházejí na vnitřních stránkách obalu.

- | | |
|---|-------------------------------|
| 1. Spodní ohřevná deska | 8. Tlačítka regulace teploty |
| 2. Horní ohřevná deska | 8A. Tlačítko + |
| 3. Závěsný kroužek | 8B. Tlačítko |
| 4. Napájecí kabel | 9. Spínací tlačítko |
| 5. Blok uzavření/otevření žehličky na vlasy | 10. Elastická kabelová svorka |
| 6. LED displej | 11. Hadřík na čištění talířů |
| 7. Ionizační LED (Kde se vyskytuje) | TD. Technické údaje |

Charakteristiky přístroje jsou uvedeny na vnější straně balení. Používejte pouze dodané příslušenství.

UŽITEČNÉ RADY

Dobu aplikace, nezbytnou pro dosažení požadovaného efektu na vlasech, si osvojíte při prvních použitích.

- Ujistěte se, že vaše vlasy jsou celkem suché, čisté, bez laku, pěny anebo gelu na vlasy.
- Rozčešte vlasy tak, abyste odstranili eventuální zauzlení. Začněte s úpravou na zátylku, pak pokračujte po bocích a skončete na čele.

- Po použití nechte žehličku na vlasy pořádně vychladnout předtím, než ji uložíte na místo.

ZPŮSOB POUŽITÍ



VAROVÁNÍ! Tento přístroj se nesmí používat, pokud došlo k jeho pádu nebo pokud vykazuje viditelné známky poškození.



POZOR! NEPOUŽÍVEJTE tento přístroj v blízkosti van, sprch, umyvadel nebo jiných nádob s vodou. Nikdy neponořujte přístroj do vody!



POZOR! Nebezpečí požáru. NEPOUŽÍVEJTE hořlavé látky na vlasech, ani je neaplikujte na zařízení.

CZ

ZAPNUTÍ/VYPNUTÍ

i POZNÁMKA: Udržujte ohřevné desky žehličky vždy v čistotě, aby si žehlička zachovala optimální funkční vlastnosti.

- Zapojte kabel (4) do sítě.
- Žehličku na vlasy zapněte stisknutím a podržením tlačítka zapnutí/vypnutí (9).
- Stisknutím tlačítka + nebo – (8) vyberte jednu ze 5 teplotních nastavení (150 °C – 170 °C – 185 °C – 210 °C – 230 °C).

i POZNÁMKA: Tato žehlička na vlasy využívá elektronický systém regulace teploty.

Teplotu žehličky díky němu lze nastavit tak, aby odpovídala danému typu vlasů:

150 °C: doporučená teplota pro jemné vlasy

170 °C - 185 °C: doporučená teplota pro normální vlasy

210–230 °C: doporučená teplota pro silné vlasy

Pokud si nejste jisti, jakou teplotu použít, začněte vždy tou nejnižší a postupně ji zvyšujte, dokud nenaleznete ideální teplotu.

- Spotřebič je připraven k použití, jakmile teplota zobrazená na LED (6) přestane blikat.
- Po dokončení úprav vlasů vypněte přístroj podržením tlačítka zapnutí/vypnutí (9). Počkejte, až zařízení vychladne. Odpojte zástrčku ze zásuvky a nechte zařízení zcela vychladnout.

STRAIGHTENER CLOSURE SYSTEM

- Rovnačka má uzavírací systém (5).
- Chcete-li obě ramena narovnávače zafixovat v zavřené poloze, přidrže je u sebe a poté posuňte zámek narovnávače (5)

směrem k ikoně zavřeného visacího zámku.

- Chcete-li je uvolnit, přidrže je u sebe a poté posuňte zámek narovnávače (5) směrem k ikoně otevřeného visacího zámku.

FUNKCE AUTOMATICKÉHO VYPÍNÁNÍ

Žehlička je vybavena funkcí automatického vypnutí po 60 minutách bez použití.



VAROVÁNÍ! Desky mohou být horké.

Chcete-li přístroj znovu zapnout, stiskněte tlačítko zapnutí/vypnutí (9).

PŘÍPRAVA VLASŮ

- Vlasy musí být suché a bez ošetření stylingovými vlasovými produkty.
- Před zahájením žehlení vlasy pečlivě rozčešte, aby šly snadno upravit.

POKYNY PRO POUŽITÍ



**POZOR!
NEBEZPEČÍ OPAŘENÍ. Při používání
dbejte na to, abyste desky
nepřibližovali příliš blízko uším,
krku,
nebo pokožce.**

CZ

1. Uchopte mezi prsty více, či méně hustý pramen vlasů a u kořínek pramen vložte mezi ohřevné desky (1/2).
2. Jednou rukou držte pramen vlasů napnutý a druhou rukou protáhněte zavřenou žehličku přes pramen vlasů od kořínek směrem ke konečkům.
3. Stejný postup opakujte postupně u všech pramenů vlasů.
4. Po vyžehlení všech pramenů vlasů zařízení vypněte a odpojte přírodní šňůru ze zdroje napětí.
5. Nechte přístroj zcela vychladnout.

Tento spotřebič (Ve verzi S2702) využívá iontovou technologii, která vaše vlasy zanechá hydratované. Tato funkce se aktivuje automaticky při zapnutí spotřebiče.

ÚDRŽBA A ČIŠTĚNÍ



**VAROVÁNÍ! Před čištěním nebo
prováděním údržby vždy odpojte
přístroj z napájecí sítě.**



**VAROVÁNÍ! Počkejte, dokud se
ohřevné desky (1/2) neochladí.**



VAROVÁNÍ! Před opětovným použitím přístroje se ujistěte, zda všechny čištěné díly jsou úplně suché.

- Vyčistěte povrch ohřevných desek (1/2) a rukojeť měkkým a vlhkým hadříkem. Hadřík, který (11) se nachází uvnitř balení, lze použít k čištění talířů, jakmile vychladnou.

PROBLÉMY A ŘEŠENÍ

Problém	Příčina	Řešení
Deska se neohřívá	Napájecí kabel není připojen k síti.	Zapojte kabel do sítě.
	Tlačítko zap/vyp není správně přepnuté.	Stiskněte tlačítko zap/vyp.
		Pokud problém přetrvává, obraťte se na autorizované servisní středisko.

CZ

USCHOVÁVÁNÍ



VAROVÁNÍ! Nebezpečí požáru. Před uskladněním počkejte, až přístroj zcela vychladne.



VAROVÁNÍ! NENAMOTÁVEJTE přívodní kabel kolem přístroje.

Pokud žehličku nepoužíváte, uchovávejte ji v pouzdře.

V případě, že jste zařízení delší dobu nepoužívali:

- Vyčistěte zařízení podle popisu v kapitole „Čištění“.
- Přístroj uložte na suché a čisté místo.
- Přístroj lze zavěsit pomocí závěsného kroužku (5).

LIKVIDACE



Obal přístroje je vyroben z recyklovatelných materiálů. Zlikvidujte jej v souladu s předpisy na ochranu životního prostředí.



V souladu se směrnicí 2012/19/EU o odpadních elektrických a elektronických zařízeních (OEEZ)“ symbol přeškrtnuté popelnice na spotřebiči nebo jeho obalu znamená, že přístroj na konci své životnosti musí být likvidován odděleně od ostatního odpadu.

Uživatel proto musí odevzdat přístroj do specifického recyklačního střediska pro elektrická a elektronická zařízení. Alternativně, namísto likvidace ve sběrném středisku uživatel může předat přístroj prodejci při koupě nového ekvivalentního přístroje. Uživatel může předat elektronické výrobky o velikosti menší než 25 cm prodejcům elektronických výrobků, kteří mají prodejní plochu nejméně 400 m², a to bezplatně a bez závazku ke koupi. Vhodně separovaný sběr s cílem zajistit pro odevzdaný přístroj recyklaci, jež zahrnuje úpravu a ekologickou likvidaci, napomáhá zabránit nepříznivým dopadům na životní prostředí a zdraví a podporuje opětovné využití a/nebo recyklaci materiálů, ze kterých se přístroj skládá.

SERVISNÍ SLUŽBA A ZÁRUKA

Záruka na přístroj platí po dobu dvou let od data dodání. Je platné datum uvedené na účtence/faktuře (za předpokladu, že jsou jasně čitelné); v opačném případě pouze tehdy, mohli kupující prokázat, že dodávka byla provedena později. V případě vady výrobku, existující před dnem doručení, se zaručuje oprava nebo výměna přístroje bez jakéhokoliv poplatku, pokud jedno z těchto dvou nápravných opatření není nepoměrné ve srovnání s druhým. Kupující je povinen oznámit autorizovanému servisnímu středisku vadu do dvou měsíců od jejího zjištění.

Záruka se nevztahuje na všechny části, které mohou být vadné v důsledku:

- a. poškození při přepravě nebo náhodných pádů,
- b. nesprávné instalace nebo nevhodného elektrického systému,
- c. opravy či úpravy provedené nepovolnou osobou,
- d. chybějící nebo nesprávné údržby a čištění,
- e. výrobek a/nebo části výrobku, které jsou vystaveny opotřebení a/nebo spotřebě, včetně snížení životnosti baterií v důsledku používání nebo v průběhu času (jsou-li k dispozici),
- f. nedodržení pokynů pro provoz, nedbalosti nebo neopatrného zacházení,
- g. Zkrouceného, ohnutého nebo napnutého napájecího kabelu z nedbalosti,
- h. Náhodného pádu během používání,
- i. Použití neoriginálního příslušenství nebo dílů pro údržbu,
- l. Použití chemických prostředků k čištění přístroje,
- m. Použití laků nebo jiných sprejů během používání.

Výše uvedený seznam slouží jako příklad a není vyčerpávající,

jelikož tato záruka se nevztahuje také na **všechny ty případy, kdy nelze prozkoumat výrobní vady** přístroje. Ze záruky jsou také vyloučeny všechny případy nesprávného použití přístroje a případy profesionálního použití. Neneseme žádnou zodpovědnost za případné škody, které mohou mít přímý či nepřímý dopad na osoby, předměty a zvířata v důsledku nedodržení všech pokynů uvedených v “Příručce pokynů a upozornění”, pokud jde o instalaci, použití a údržbu. Tímto nejsou dotčeny jakékoli smluvní závazky vůči prodávajícímu.

Způsoby asistence

Oprava přístroje musí být prováděna autorizovaným servisním střediskem. Vadný přístroj, pokud se na něj vztahuje záruka, musí být zaslán do servisního střediska spolu s potvrzením, které prokazuje datum prodeje nebo dodávky.

ÚVOD

Vážený zákazník, ďakujeme za zakúpenie nášho výrobku. Sme si istí, že oceníte jeho kvalitu a spoľahlivosť, pretože bol navrhnutý a vyrobený s cieľom uspokojiť požiadavky zákazníkov. Tento návod na použitie je v súlade s európskou normou EN 82079.



VAROVANIE! Pokyny a upozornenia pre bezpečné používanie.

Pred použitím prístroja si pozorne prečítajte návod na použitie a najmä bezpečnostné pokyny a upozornenia, ktoré musia byť dodržané. Uchovávajte tento návod spolu so svojím ilustračným sprievodcom pre budúce konzultácie. Pokiaľ prístroj postúpíte inému užívateľovi, uistite sa tiež o odovzdaní tejto dokumentácie.

❗ POZNÁMKA: Ak by niektorá časť tejto príručky bola ťažko zrozumiteľná alebo vznikli pochybnosti, pred použitím spotrebiča kontaktujte spoločnosť na adrese uvedenej na poslednej stránke.

❗ POZNÁMKA: osoby s poruchou videnia môžu tieto pokyny konzultovať v digitálnom formáte na webových stránkach www.tenactagroup.com

OBSAH

Úvod	73
Bezpečnostné poznámky	74
Vysvetlivky symbolov	76
Popis prístroja a príslušenstva	76
Užitočné rady	76
Použitie	77
Údržba a čistenie	78
Problémy a riešenia	79
Uschovávanie	79
Likvidácia	79
Servisná služba a záruka	80
Ilustrovaný sprievodca	I
Technické údaje	I

BEZEČNOSTNÉ POZNÁMKY

- Po rozbalení sa uistite, že prístroj je neporušený, kompletný so všetkými jeho časťami, ako je znázornené v ilustračnom sprievodcovi a nevykazuje žiadne známky poškodenia. V prípade akýchkoľvek pochybností výrobok nepoužívajte a obráťte sa na autorizované servisné stredisko.



POZOR! Pred použitím odstráňte z prístroja všetok komunikačný materiál, ako napríklad štítky, značky atď.



VAROVANIE! Nebezpečenstvo udusenia. Deti sa nesmú s obalom hrať. Udržujte igelitové vrečko mimo dosahu detí.

- Tento prístroj musí byť používaný iba na účel, pre ktorý bol navrhnutý, a to ako žehlička na vlasy pre domáce použitie. Akékoľvek iné použitie nie je v súlade so zamýšľaným použitím, a teda je považované za nebezpečné.
- Pred pripojením prístroja ku zdroju elektrickej energie sa uistite, že napätie a frekvencia uvedené v technických údajoch prístroja súhlasia s napätím a frekvenciou elektrickej siete. Technické údaje sú na zariadení alebo na napájacom zdroji, ak je dodávaný (pozrite ilustračného sprievodcu).
- Tento prístroj môže pracovať automaticky na frekvencii 50 Hz alebo 60 Hz.
- Tento prístroj môžu používať deti vo veku od 8 rokov a staršie a osoby so zníženými fyzickými, zmyslovými alebo duševnými schopnosťami, alebo osoby bez potrebných skúseností a znalostí, pokiaľ je zabezpečený dohľad nad nimi alebo im boli poskytnuté pokyny týkajúce sa použitia prístroja bezpečným spôsobom a ak pochopili s tým súvisiace nebezpečenstvá. Deti sa nesmú s prístrojom hrať. Čistenie a užívateľskú údržbu nesmú vykonávať deti bez dozoru.

SK



VAROVANIE! Nebezpečenstvo popálenia. Udržujte prístroj mimo dosahu malých detí, najmä počas používania a chladenia.

- **⊗ NEPOUŽÍVAJTE** prístroj s mokrými rukami, vlhkými nohami alebo naboso.
- **⊗ NEŤAHAJTE** za prívodný kábel alebo samotný prístroj, keď chcete vytiahnuť zástrčku zo zásuvky.
- **⊗ NEŤAHAJTE** za prívodný kábel, ani zaň prístroj nezdvíhajte.
- **⊗ NEVYSTAVUJTE** prístroj vlhkosti a atmosférickým vplyvom (dážď, slnko, atď.) ani extrémnym teplotám.
- **⊗ NENECHÁVAJTE** prístroj bez dozoru, ak je pripojený k napájacej sieti.
- Pred čistením alebo vykonávaním údržby a keď nie je v prevádzke, prístroj vždy odpojte od elektrickej siete.
- V prípade, že je prístroj chybný alebo nefunguje správne, vypnite ho a zasahujte doň. Pre prípadné SK opravy sa obráťte na autorizované technické servisné stredisko.
- Ak je napájací kábel poškodený, musí byť vymenený v autorizovanom technickom servisnom stredisku, aby sa zabránilo všetkým rizikám.
- Pokiaľ prístroj používate v kúpeľni, odpojte ho po použití, pretože blízkosť vody predstavuje riziko, aj keď je prístroj vypnutý.
- Pre dodatočnú ochranu sa do elektrického obvodu kúpeľne odporúča inštalácia prúdového chrániča (RCD), ktorý má menovitý zvyškový prevádzkový prúd nepresahujúci 30 mA (ideálne 10 mA). O radu požiadajte svojho elektroinštalatéra.









VAROVANIE! NEPOUŽÍVAJTE tento prístroj v blízkosti vaní, sprích, umývadiel alebo iných nádob obsahujúcich vodu.

- Počas používania, zahrievania a ochladzovania žehličky na vlasy ju ukladajte na hladký a žiaruvzdorný povrch.
- Tento prístroj nesmie prísť do styku s vodou, inými tekutinami, sprejmi, parou. V prípade akéhokoľvek

čistenia a údržby postupujte podľa pokynov v príslušnej kapitole.

- Tento prístroj sa musí používať iba na ľudské vlasy. **NEPOUŽÍVAJTE** prístroj na zvieratá alebo na parochne a príčesky zo syntetického materiálu.
- Pozrite vonkajší obal pre charakteristiky prístroja.
- Prístroj používajte iba s dodaným príslušenstvom, ktoré je jeho podstatnou súčasťou.

VYSVETLIVKY SYMBOLOV

 <i>Upozornenie</i>	 <i>Všeobecný zákaz</i>
 <i>Prístroj triedy II</i>	 <i>Poznámka</i>
 <i>Nie je vhodný na použitie vo vani, v sprche alebo v nádobe naplnenej vodou</i>	 <i>Hlavný vypínač</i>
	 <i>Blokovanie otvorenia/zatvorenia žehliacich plôch</i>

SK

POPIS PRÍSTROJA A PRÍSLUŠENSTVA

Pozrite si ilustrovaného sprievodcu na strane I. pre kontrolu obsahu balenia. Všetky obrázky sa nachádzajú na vnútorných stranách obálky.

1. Spodná ohrevná platňa
2. Horná ohrevná platňa
3. Závesný krúžok
4. Napájací kábel
5. Blokovanie otvorenia/zatvorenia žehliacich plôch
6. LED displej
7. LED ionizátor (kde je prítomný)
8. Tlačidlá na reguláciu teploty
8A. Tlačidlo +
8B. Tlačidlo –
9. Hlavný vypínač
10. Elastická káblová spona
11. Čistiaca handrička žehličky
TD. Technické údaje

Vlastnosti prístroja sú uvedené na vonkajšom obale.

Používajte výhradne dodávané príslušenstvo.

UŽITOČNÉ RADY

Čas aplikácie potrebný na dosiahnutie požadovaného účinku na vlasy zistíte počas prvých použití.

- Uistite sa, že vaše vlasy sú celkom suché, čisté, bez laku, peny alebo gelu na vlasy.
- Rozčesajte vlasy tak, aby ste odstránili eventuálne zauzlenie. Začnite s úpravou na zátylku, potom pokračujte po bokoch a skončíte na čele.
- Po použití nechajte žehličku na vlasy celkom vychladnúť pred

tým, než ju uložíte na miesto.

POUŽITIE



VAROVANIE! Tento prístroj sa nesmie používať, ak došlo k jeho pádu alebo ak vykazuje viditeľné známky poškodenia.



UPOZORNENIE! NEPOUŽÍVAJTE prístroj v blízkosti kúpeľňových vaní, sprch, umývadiel alebo iných nádob s vodou. Nikdy neponárajte prístroj do vody.



UPOZORNENIE! Riziko požiaru. Navlasyanina prístroj **NEPOUŽÍVAJTE** horľavé výrobky.

ZAPNUTIE / VYPNUTIE

i POZNÁMKA: Ohrevné platne udržiavajte vždy čisté, aby ste zabezpečili ich optimálny výkon.

1. Zasuňte napájací kábel (4) do siete.
2. Žehličku na vlasy zapnite stlačením tlačidla ON/OFF (9).
3. Zvoľte jednu zo 5 hodnôt teploty (150 °C - 170 °C - 185 °C - 210 °C - 230 °C) stláčaním tlačidla + alebo - (8).

i POZNÁMKA: Žehlička na vlasy má elektronický systém regulácie teploty. To znamená, že teplotu žehličky možno nastaviť podľa typu vlasov:

150 °C: odporúča sa na jemné vlasy

170 °C - 185 °C: odporúča sa na stredne pevné vlasy

210 - 230°C: odporúča sa na hrubé vlasy

V prípade pochybností vždy začnite nižšou teplotou a postupne ju zvyšujte, až kým nezistíte, ktorá je pre vás ideálna.

4. Spotrebič je pripravený na používanie, keď teplota zobrazená na LED displeji (6) prestane blikať.
5. Po ukončení úpravy vašich vlasov vypnite žehličku na vlasy stlačením a podržaním tlačidla zapnutia/vypnutia (9). Počkajte, kým spotrebič vychladne. Odpojte zástrčku od siete a nechajte prístroj úplne vychladnúť.

ZATVÁRACÍ SYSTÉM ŽEHLIČKY NA VLASY

- Žehlička na vlasy má svoj zatvárací systém (5).
- Ak chcete zaistiť obe ramená žehličky v zatvorenej polohe, uchopte ich spolu do ruky a potom posuňte zámok (5) žehličky smerom k ikone zatvoreného zámku.

- Ak ich chcete uvoľniť, držte ich rukou spolu a potom posuňte zámok (5) žehličky smerom k ikone otvoreného zámku.

FUNKCIA AUTOMATICKÉHO VYPNUTIA

Žehlička je vybavená funkciou automatického vypnutia po 60 minútach nečinnosti.



VAROVANIE! Platne môžu byť horúce.

Pre opätovné zapnutie žehličky stlačte tlačidlo zapnutia/vypnutia (9).

PRÍPRAVA VLASOV

- Vlasy musia byť suché a bez kozmetických fixačných prípravkov.
- Pred žehlením vlasy dôkladne rozčešte.

POKYNY NA POUŽITIE



UPOZORNENIE!

RIZIKO POPÁLENIA. Počas používania dávajte pozor, aby ste sa žehličkou príliš nepriblížili k tvári, ušiam, krku alebo k pokožke.

1. Uchopte prstami tenký a málo objemný prameň vlasov a pri koreňoch ho vložte medzi ohrevné platne (1/2).
2. Jednou rukou držte prameň napnutý a druhou nechajte kĺzať zatvorenú žehličku od koreňov až po končeky vlasov.
3. Rovnako postupujte s každým prameňom vlasov.
4. Po vyžehlení všetkých prameňov vypnite prístroj a odpojte napájací kábel z elektrickej zásuvky.
5. Nechajte prístroj úplne vychladnúť.

Tento spotrebič (vo verzii S2702) využíva iónovú technológiu, aby vaše vlasy zostali hydratované. Táto funkcia sa aktivuje automaticky zapnutím spotrebiča.

ÚDRŽBA A ČISTENIE



VAROVANIE! Pred čistením alebo vykonávaním údržby vždy odpojte prístroj z napájacej siete.



VAROVANIE! Počkajte, kým ohrevné platne (1/2) nevychladnú.



VAROVANIE! Pred opätovným použitím prístroja sa uistite, či sú všetky čistené diely úplne suché.

- Vyčistite povrch ohrevných platní (1/2) a rúkovač mäkkou a vlhkou handričkou. Čistiacu handričku, (11) ktorá sa nachádza vnútri balenia, môžete používať na čistenie žehličky na vlasy.

PROBLÉMY A RIEŠENIA

Problém	Príčina	Riešenie
Platňa sa nenahrieva	Napájací kábel nie je pripojený k sieti.	Kábel pripojte k napájaciemu zdroju.
	Hlavný vypínač nebol správne zapnutý.	Stlačte hlavný vypínač.
		Ak problém pretrváva, kontaktujte autorizované servisné stredisko.

USCHOVÁVANIE



VAROVANIE! Nebezpečenstvo požiaru.
Pred uskladnením počkajte, až prístroj úplne vychladne.

SK



VAROVANIE! Nenamotávajújte napájací kábel okolo prístroja.

Ak spotrebič dlhšie nepoužívate:

- Vyčistite ho, ako je opísané v kapitole Čistenie.
- Uložte spotrebič na suché a čisté miesto.
- Žehličku na vlasy je možné zavesiť s pomocou závesného krúžku (5).

LIKVIDÁCIA



Obal prístroja je vyrobený z recyklovateľných materiálov. Zlikvidujte ho v súlade s predpismi na ochranu životného prostredia.



V súlade so smernicou 2012/19/EÚ o odpade z elektrických a elektronických zariadení (OEEZ) symbol prečiarknutého odpadkového koša na spotrebiči alebo jeho obale znamená, že prístroj na konci svojej životnosti je potrebné likvidovať oddelene od ostatného odpadu.

Používateľ preto musí odovzdať spotrebič do špecifického

recyklačného strediska pre elektrické a elektronické zariadenia. Alternatívne, namiesto likvidácie v zbernom stredisku užívateľ môže odovzdať prístroj predajcovi pri zakúpení nového ekvivalentného prístroja. Užívateľ môže odovzdať elektronické výrobky s veľkosťou menšou ako 25 cm predajcom elektronických výrobkov, ktorí majú predajnú plochu najmenej 400 m², a to bezplatne a bez záväzku na kúpu. Vhodne separovaný zber s cieľom zabezpečiť pre odovzdaný prístroj recykláciu, ktorá zahŕňa úpravu a ekologickú likvidáciu, napomáha predchádzať nepriaznivým vplyvom na životné prostredie a zdravie a podporuje opätovné využitie a/alebo recykláciu materiálov, z ktorých sa prístroj skladá.

SERVISNÁ SLUŽBA A ZÁRUKA

Záruka na prístroj platí po dobu dvoch rokov od dátumu dodania. Je platný dátum uvedený na účtenke/faktúre (za predpokladu, že sú jasne čitateľné); v opačnom prípade iba vtedy, ak kupujúci môže preukázať, že dodávka bola vykonaná neskôr.

SK

V prípade vady výrobku, existujúcej pred dňom doručenia, sa zaručuje oprava alebo výmena prístroja bez akéhokoľvek poplatku, ak jedno z týchto dvoch nápravných opatrení nie je neprimerané v porovnaní s druhým. Kupujúci je povinný oznámiť servisnému autorizovanému stredisku vadu do dvoch mesiacov od jej zistenia.

Záruka sa nevzťahuje na všetky časti, ktoré môžu byť chybné v dôsledku:

- a. poškodenia pri preprave alebo náhodných pádoch,
- b. nesprávnej inštalácie alebo nevhodného elektrického systému,
- c. opravy či úpravy vykonané nepovolanou osobou,
- d. chýbajúcej alebo nesprávnej údržby a čistenia,
- e. výrobok a/alebo časti výrobku, ktoré sú vystavené opotrebovaniu a/alebo spotrebu vrátane zníženia životnosti batérií v dôsledku používania alebo v priebehu času (ak sú dostupné),
- f. nedodržania pokynov pre prevádzku prístroja, nedbanlivosti alebo neopatrného zaobchádzania,
- g. Skrúteného, ohnutého alebo napnutého napájacieho kábla z nedbanlivosti,
- h. Náhodného pádu počas používania,
- i. Použitia neoriginálneho príslušenstva alebo dielov na údržbu,
- l. Použitia chemických prostriedkov na čistenie prístroja,
- m. Použitia lakov alebo iných sprejov počas používania.

Vyššie uvedený zoznam slúži ako príklad a nie je vyčerpávajúci, keďže táto záruka sa nevzťahuje tiež na všetky tie **prípady**,

keď nie je možné preskúmať výrobné chyby prístroja. Zo záruky sú tiež vylúčené všetky prípady nesprávneho použitia prístroja a prípady profesionálneho použitia. Nenesieme žiadnu zodpovednosť za prípadné škody, ktoré môžu mať priamy alebo nepriamy vplyv na osoby, predmety a domáce zvieratá v dôsledku nedodržania všetkých pokynov uvedených v tejto príručke, pokiaľ ide o inštaláciu, použitie a údržbu prístroja. Týmto nie sú dotknuté akékoľvek zmluvné záväzky voči predávajúcemu.

Spôsoby asistencie

Oprava prístroja musí byť vykonávaná autorizovaným servisným strediskom. Chybný prístroj, ak sa naň vzťahuje záruka, musí byť zaslaný do servisného strediska spolu s potvrdením, ktoré preukazuje dátum predaja alebo dodávky.

BEVEZETÉS

Tisztelt Vásárlónk! Köszönjük, hogy termékünket választotta. Biztosak vagyunk benne, hogy értékelni fogja a termék minőségét és megbízhatóságát, mivel a tervezése és gyártása során arra törekedtünk, hogy vásárlóink elégedettek legyenek. Jelen használati utasítás megfelel az EN 82079 európai szabványnak.



FIGYELEM! Utasítások és figyelmeztetések a biztonságos használathoz.

A berendezés használata előtt figyelmesen olvassa el a használati utasítást, különös tekintettel a biztonsági utasításokra és figyelmeztetésekre, amelyeket be kell tartani. A későbbiekre tekintettel tartsa a kézikönyvet együtt a képes útmutatóval. Amennyiben átadja a készüléket egy másik felhasználónak, ügyeljen arra, hogy jelen dokumentációt is átadja vele együtt.

❗ MEGJEGYZÉS: Ha nehézséget okoz a jelen használati útmutató bármely részének megértése vagy bármilyen kétség merülne fel, akkor a készülék használata előtt vegye fel a kapcsolatot a céggel az utolsó oldalon feltüntetett címen.

❗ MEGJEGYZÉS: a gyengén látók a következő weboldalon tekinthetik meg jelen használati utasítás digitális verzióját: www.tenactagroup.com.

TÁRGYMUTATÓ

Bevezetés.....	82
Biztonsági tudnivalók.....	83
Jelmagyarázat.....	85
A készülék és a tartozékainak leírása.....	85
Hasznos tanácsok.....	85
Készülék használata.....	86
Karbantartás és tisztítás.....	87
Problémamegoldás.....	88
Tárolás.....	88
A készülék ártalmatlanítása.....	88
Szerviz és garancia.....	89
Képes útmutató.....	I
Műszaki adatok.....	I

BIZTONSÁGI TUDNIVALÓK

- Kicsomagolás után győződjön meg arról, hogy a készülék ép, a csomagolásban a képes útmutatón szereplő összes alkatrész benne van, és nem lát rajta sérülésre utaló jeleket. Ha bármilyen kétsége támad, ne használja a készüléket, hanem forduljon egy márkaszervizhez.



FIGYELEM! Használat előtt távolítson el a készülékről minden kommunikációs anyagot, például címkéket, feliratokat stb.



FIGYELEM! Fulladás veszélye áll fenn. Gyermek nem játszhat a csomagolással. Tartsa a műanyag tasakot gyermekektől távol.

- Jelen készüléket csak arra a célra lehet használni, amelyre eredetileg tervezték, vagyis otthoni felhasználású hajvasalóként. Minden egyéb használat nem felel meg a rendeltetésszerű felhasználásnak, és ezért veszélyt jelent.
- Mielőtt csatlakoztatná a készüléket az áramhálózatra, ellenőrizze, hogy a műszaki adatokban feltüntetett feszültség és frekvencia megfelel-e a hálózat jellemzőinek. Ezeket az adatokat feltüntettük a készüléken vagy a tápegységen, ha van ilyen (lásd a képes útmutatót).
- A készülék 50 Hz vagy 60 Hz frekvencián automatikusan működik.
- A készüléket 8 évesnél idősebb gyermekek, csökkent fizikai, érzékszervi vagy mentális képességekkel rendelkező, illetve tapasztalatlan személyek csak felügyelet mellett, illetve abban az esetben használhatják, ha megkapták a szükséges instrukciókat a készülék biztonságos használatára vonatkozóan, és megértették az esetleges veszélyforrásokat. Gyermekek ne játsszanak a készülékkel. A tisztítást és a karbantartást gyermekek ne végezzék felügyelet nélkül.

HU



FIGYELEM! Égési sérülések veszélye.
Tartsa a készüléket kisgyermekektől távol,
különösen a használat során, vagy miközben
a készülék kihűl.



- **⊗ NE használja a készüléket, ha vizes a keze, nedves a lába vagy mezítláb van.**
- **⊗ NE húzza a tápkábelt vagy magát a készüléket, ha a csatlakozót ki akarja húzni a konnektorból.**
- **⊗ NE húzza, vagy emelje a készüléket a tápkábelnél fogva.**
- **⊗ NE tegye ki a készüléket nedvességnek vagy az időjárás hatásainak (esőnek, napfénynek, stb.), illetve szélsőséges hőmérsékletnek.**
- **⊗ NE hagyja a készüléket őrizetlenül, ha az csatlakoztatva van a hálózathoz.**
- **Mindig válassza le a készüléket az elektromos hálózatról tisztítás vagy karbantartás előtt, és amikor az nincs használatban.**
- **HU Ha a készülék hibás vagy hibásan működik, kapcsolja ki, és ne próbálja megjavítani. Keresse fel a márkaszervizt, bármilyen jellegű javításra van szükség.**
- **Ha a tápkábel sérült, a kockázatok elkerülése érdekében azt egy márkaszervizben kell kicseréltetni.**
- **Ha a készüléket fürdőszobában használja, használat után húzza ki az áramforrásból, mert a víz közelsége kikapcsolt készülék esetén is veszélyt jelent.**
- **A további védelem érdekében javasoljuk, hogy szereljen a fürdőszobát ellátó áramkörre érintésvédelmi relét (FI relét), amelynek névleges maradékáram-értéke nem haladja meg a 30 mA-t (ideálisan 10 mA). Kérjen tanácsot villanszerelőjétől.**

FIGYELEM! NE használja ezt a készüléket fürdőkád, zuhanyzó, mosdó vagy más vizet tartalmazó edények közelében.

- **A hajsimító használata során, vagy miközben a készülék felmelegszik vagy kihűl, helyezze a hajsimítót egyenes, hőálló felületre.**

- Akadályozza meg, hogy a készülék vízzel, más folyadékokkal, permetekkel vagy gőzzel érintkezzen. A készülék tisztításához és karbantartásához olvassa el a vonatkozó fejezetben leírt utasításokat.
- A készüléket kizárólag emberi hajon és szőrzeten használja. NE használja a készüléket állatokon, szintetikus anyagból készült parókákon vagy hajhosszabbításon.
- A készülék jellemzőit lásd a külső csomagoláson.
- A készüléket csak a mellékelt kiegészítőkkal használja, ezek a készülék létfontosságú részét képezik.

JELMAGYARÁZAT

 <i>Figyelmeztetés</i>	 <i>Általános tiltás</i>
 <i>II osztályú készülék</i>	 <i>Megjegyzés</i>
 <i>Fürdőkádban, zuhanyfülkében vagy más vizet tartalmazó egységekben nem használható</i>	 <i>BE/KI</i>
	 <i>A hajsütőlapok zárása/nyitása</i>

HU

A KÉSZÜLÉK ÉS A TARTOZÉKAINAK LEÍRÁSA

A csomag tartalmának ellenőrzéséhez tekintse meg a képes útmutatót az I. oldalon. Az összes ábra a borítólap belső oldalain található.

- | | |
|-------------------------------------|-------------------------------|
| 1. Alsó simítólap | 8A. + gomb |
| 2. Felső simítólap | 8B. – gomb |
| 3. Akasztógyűrű | 9. Bekapcsoló gomb |
| 4. Tápkábel | 10. Rugalmas kábelcsipesz |
| 5. A hajsütőlapok zárása/nyitása | 11. Hajsimító tisztítókendője |
| 6. LED-kijelző | TD. Műszaki adatok |
| 7. Ionizáló LED-je (Ahol jelen van) | |
| 8. Hőmérséklet szabályozó gombok | |

A készülék műszaki tulajdonságait lásd a csomagoláson.

Csak a termék csomagolásában található tartozékokat használja.

HASZNOS TANÁCSOK

A kívánt hatás eléréséhez szükséges alkalmazási időt az első néhány használat során tudja kitapasztalni.

- Győződjön meg arról, hogy haja tiszta, és nincsenek rajta lakk, hab vagy zselé maradványok.
- Fésülje ki haját csomómentesre. A hajformázást kezdje a tarkónál, majd haladjon fokozatosan előre a homlok felé.
- A használatot követően mielőtt a készüléket elrakná, várja meg, hogy a hajsímító teljesen kihűljön.

A KÉSZÜLÉK HASZNÁLATA



FIGYELEM! A készülék nem használható, ha leejtette, vagy ha sérülés látható jelei vannak rajta.



FIGYELEM! A készüléket fürdőkádak, zuhanytálcák, mosdókagylók vagy egyéb vizet tartalmazó edények közelében használni TILOS. A készüléket vízbe meríteni tilos.



FIGYELEM! Tűzveszély.
A hajra tűzveszélyes anyagot tenni, vagy a készüléket tűzveszélyes anyagokkal használni TILOS.

HU

BEKAPCSOLÁS / KIKAPCSOLÁS

i **MEGJEGYZÉS:** Az optimális teljesítmény biztosítása érdekében tartsa a hajsímító lapokat mindig tisztán.

1. Csatlakoztassa a kábelt (4) a hálózati áramforráshoz.
2. Kapcsolja be a hajsímítót a BE/KI gombbal (9).
3. Válasszon egyet a 5 hőmérsékleti érték (150 °C, 170 °C, 185 °C, 210 °C, 230 °C) közül a + vagy - gombbal (8).

i **MEGJEGYZÉS:** A hajsímító elektromos hőmérséklet-szabályozó rendszerrel rendelkezik. Ennek megfelelően a haj típusától függően állítható be a hajsímító hőmérséklete:

150 °C: finom szálú hajhoz ajánlott

170 °C–185 °C: közepes szálú hajhoz ajánlott

210–230 °C: vastag szálú hajhoz ajánlott

Kétség esetén mindig a legalacsonyabb hőmérséklettel kezdje, majd fokozatosan emelje az ideális hőmérséklet eléréséig.

4. A készülék készen áll a használatra, ha a LED-kijelzőn (6) látható hőmérséklet villogása leáll.
5. A hajformázás végeztével a be-/kikapcsoló gombot (9) lenyomva tartva kapcsolja ki a készüléket. Várja meg, amíg a készülék lehűl. Húzza ki a hálózati csatlakozót, és hagyja a készüléket kihűlni.

HAJSIMÍTÓ ZÁRÓRENDSZERE

- A hajsimító zárórendszerrel rendelkezik (5).
- A hajsimító két szárának zárt helyzetben való rögzítéséhez fogja össze a szárakat, majd csúsztassa a hajsimító zárját (5) a zárt lakat irányába.
- A feloldáshoz fogja össze a két szárát, és csúsztassa a hajsimító zárját (5) a nyitott lakat irányába.

AUTOMATIKUS KIKAPCSOLÁS FUNKCIÓ

A készülék egy olyan funkcióval is rendelkezik, amely automatikusan kikapcsolja a hajvasalót 60 perc után, ha nem használja.



FIGYELEM! A talp forró lehet.

A készülék ismételt bekapcsolásához nyomja meg a be-/kikapcsoló gombot (9).

ELŐKÉSZÜLETEK A KÉSZÜLÉK HASZNÁLATÁHOZ

- Szárítsa meg a haját, de ne használjon semmilyen fixálót.
- Mielőtt a haj kivasalását megkezdené, kefélje át alaposan a haját, és bontsa ki az esetleges csomókat.

HASZNÁLATI ÚTMUTATÓ



FIGYELEM! ÉGÉSI SÉRÜLÉSEK VESZÉLYE. A használat közben ügyeljen arra, hogy ne vigye túl közel a simítólapokat túl közel az arcához, a hajához vagy a fejbőréhez.

HU

1. Fogjon egy vékony, nem túl dús tincset, és a gyökerektől indulva fogja be a simítólapok közé (1/2).
2. Az egyik kezével feszítse meg a tincset, a másikkal pedig húzza a zárt hajvasalót a tövektől a hajvégek felé.
3. Folytassa tovább a haj kivasalását az előzőekben bemutatott módon.
4. Miután a haját teljesen kivasalta, kapcsolja ki a készüléket, majd húzza ki a csatlakozót a konnektorból.
5. Hagyja, hogy a készülék teljesen kihűljön.

A készülék (A változatban S2702) ionos technológia segítségével őrzi meg a haj nedvességtartalmát. A funkció automatikusan aktiválódik a készülék bekapcsolásakor.

KARBANTARTÁS ÉS TISZTÍTÁS



FIGYELEM! A készülék tisztítása és a karbantartás elvégzése előtt mindig húzza ki a készülék csatlakozóját a konnektorból.



FIGYELEM! Várja meg, hogy a simítólapok (1/2) kihűljenek.



FIGYELEM! Győződjön meg arról, hogy a megtisztított alkatrészek teljesen megszáradtak, mielőtt újból használná a készüléket.

- Egy puha nedves ronggyal tisztítsa meg a simítólapokat (1/2) és a markolatot. A csomagban (11) található kendővel megtisztíthatja a tányérokat, ha kihűltek.

PROBLÉMÁK ÉS MEGOLDÁSOK

Probléma	Ok	Megoldás
A talp nem melegszik fel	A tápkábel nincs csatlakoztatva a hálózathoz.	Csatlakoztassa a kábelt a hálózati áramforráshoz.
	A be-/kikapcsoló gomb nem volt megfelelően bekapcsolva.	Nyomja meg a be-/kikapcsoló gombot. Ha a probléma továbbra is fennáll, vegye fel a kapcsolatot a hivatalos ügyfélszolgálatlal.

HU

TÁROLÁS



FIGYELEM! Tűzveszély. Mielőtt a készüléket elrakná, várja meg, hogy teljesen kihűljön.



FIGYELEM! NE tekerje a tápkábelt a készülék köré.

Ha a készüléket hosszabb ideig nem használja:

- Tisztítsa meg a „Tisztítás” című fejezetben leírtak szerint.
- Tegye el a készüléket egy tiszta és száraz helyre.
- A készüléket az akasztógyűrű (5) segítségével lehet felakasztani.

A KÉSZÜLÉK ÁRTALMATLANÍTÁSA



A készülék csomagolása újrahasznosítható anyagokból készült. A csomagolóanyagok ártalmatlanítását a környezetvédelmi előírásoknak megfelelően kell elvégezni.



A 2012/19/EU Elektromos és elektronikus berendezések ártalmatlanításáról szóló (WEEE) irányelv alapján a terméken vagy annak csomagolásán elhelyezett áthúzott hulladékgyűjtőt ábrázoló szimbólum azt jelzi, hogy a terméket a hasznos élettartama végén más hulladékoktól elkülönítve kell kezelni.

A felhasználónak ezért egy megfelelő elektromos, illetve elektronikus eszközök számára fenntartott újrahasznosító központba kell vinnie a készüléket. Alternatív megoldásként az ártalmatlanítás helyett a használó leadhatja a készüléket a kereskedőnél, amikor új, azonos rendeltetésű készüléket vásárol. A legalább 400 m² értékesítési területtel rendelkező elektronikai termékeket árusító kereskedőknél szintén ingyenesen le lehet adni az ártalmatlanítandó, 25 cm-nél kisebb elektronikus termékeket vásárlási kötelezettség nélkül. Megfelelő szelektív gyűjtés a használatból kivont készülék későbbi újrahasznosításához, amely magában foglalja a kezelést és a környezetbarát ártalmatlanítás segít megakadályozni a környezetre és egészségre irányuló ártalmas hatásokat, valamint elősegíti a készülék anyagainak újbóli használatát és/vagy újrahasznosítását.

SZERVIZ ÉS GARANCIA

A készülékre a gyártó a vásárlás napjától számított két évig jótállást vállal. A jótállás első napjának a bizonylaton/számlán szereplő (tiszta olvasható) dátumot kell tekinteni, kivéve azt az esetet, amelyben a vásárló bizonyítani tudja, hogy a készülék átadása ezt követően történt meg. Az átadáskor már fennálló hibákat a gyártó garanciálisan, díjtalanul kijavítja, vagy indokolt esetben a készüléket díjtalanul kicseréli (kivéve, ha az egyik megoldás aránytalanul nagyobb költséget jelent a másiknál). A vásárló köteles az észlelt hibát a hiba észlelésének napját követő két hónapon belül egy illetékes szervizszolgálatnál bejelenteni.

A jótállás nem terjed ki azokra a hibákra, amelyek a következő okok miatt léptek fel:

- a. szállítási károk vagy a készülék véletlen leesése,
- b. hibás felszerelés vagy az elektromos hálózat hibája,
- c. illetéktelen személyek által végzett javítások vagy módosítások,
- d. helytelen tisztítás és karbantartás vagy annak hiánya,
- e. kopásnak kitett és/vagy fogyó elemek és alkatrészek, ideértve az esetleges akkumulátorok használatnak és előregedésnek betudható élettartam csökkenését is,
- f. a használati útmutató utasításainak megszegése, hanyag vagy gondatlan használat,
- g. tápkábel összegubancolódása, megrántása vagy megtörése hanyagság miatt,
- h. a termék véletlen leesése használat közben,

- i. nem eredeti tartozékok vagy alkatrészek használata,
- l. a készülék vegyszerekkel történő tisztítása,
- m. lakk vagy más spray-k alkalmazása a készülék használata közben.

A fenti lista nem teljes, csak példa. A jótállás azonban nem terjed ki olyan **hibákra, amelyek nem vezethetők vissza gyártási hibára**. A jótállás emellett nem vonatkozik a készülék helytelen használata okozta károkra vagy a professzionális használat okozta hibákra. A gyártó nem vonható felelősségre azon esetleges közvetlen vagy közvetett károkért vagy személyi sérülésekért, illetve háziállatok megsérüléséért, amelyek a jelen útmutatóban szereplő telepítési, használati és karbantartási utasítások megszegése miatt következtek be. Ez alól kivételt csak az jelent, ha a forgalmazóval kötött jótállási szerződésben ettől eltérő feltételek szerepelnek.

A szervizszolgálati segítségnyújtás módja

A készülék javítását kizárólag az illetékes szervizszolgálat végezheti el. A jótállás időtartama alatt a hibás készüléket a vásárlás napját igazoló bizonylattal együtt kell a szervizszolgálatnak eljuttatni.

WPROWADZENIE

Szanowni Państwo! Dziękujemy za wybór naszego produktu. Jesteśmy przekonani, że docenią Państwo jego jakość i niezawodność, ponieważ został zaprojektowany i wykonany z myślą o satysfakcji klienta. Niniejsze zasady użycia są zgodne z europejską normą EN 82079.



OSTRZEŻENIE! Instrukcje i ostrzeżenia dotyczące bezpiecznego użycia produktu.

Przed użyciem tego urządzenia prosimy o dokładne zapoznanie się z instrukcją, a w szczególności z uwagami dotyczącymi bezpieczeństwa oraz ostrzeżeniami, których należy przestrzegać. Należy zachować niniejszą instrukcję wraz z graficznym przewodnikiem w celu wykorzystania jej w przyszłości. W przypadku przekazania urządzenia innej osobie należy pamiętać o dostarczeniu również jego dokumentacji.

❗ UWAGI: gdyby jakakolwiek część tej instrukcji była trudna do zrozumienia lub wystąpiłyby jakiegokolwiek wątpliwości, przed użyciem urządzenia prosimy o skontaktowanie się z firmą pod adresem wskazanym na ostatniej stronie.

❗ UWAGA: Osoby z upośledzeniem wzroku mogą skorzystać z instrukcji obsługi w formacie cyfrowym, która jest dostępna na www.tenactagroup.com

SPIS TREŚCI

Wprowadzenie	91
Informacje o bezpieczeństwie	92
Opis symboli	94
Opis urządzenia i końcówek	94
Pomocne wskazówki	94
Zastosowanie	95
Konserwacja i czyszczenie	96
Problemy i rozwiązania	97
Przechowywanie	97
Likwidacja	97
Serwis i gwarancja	98
Przewodnik	I
Dane techniczne	I

INFORMACJE O BEZPIECZEŃSTWIE

- Po rozpakowaniu upewnić się, że urządzenie jest w nienaruszonym stanie, ma wszystkie części zgodnie z ilustrowanym przewodnikiem i nie ma żadnych oznak uszkodzenia. W razie wątpliwości nie należy korzystać z urządzenia i skontaktować się z autoryzowanym centrum serwisowym.



PRZESTROGA! Przed użyciem urządzenia należy usunąć z niego wszystkie materiały informacyjne, takie jak etykiety, przywieszki itp.



OSTRZEŻENIE! Ryzyko uduszenia się. Dzieci nie powinny bawić się opakowaniem. Przechowywać plastikowy worek w miejscu niedostępnym dla dzieci.

- Przyrząd można stosować jedynie w celu, w jakim został opracowany, czyli jako prostownicę do włosów do korzystania w warunkach domowych. Wszelkie inne zastosowania są niezgodne z zamierzonym użyciem i z tego względu są niebezpieczne.
- Przed podłączeniem urządzenia do sieci elektrycznej należy upewnić się, że napięcie i częstotliwość wskazane w danych technicznych urządzenia odpowiadają parametrom sieci elektrycznej. Dane znamionowe umieszczone są na urządzeniu lub zasilaczu, jeśli został on dołączony do urządzenia (zob. instrukcja ilustrowana).
- To urządzenie może pracować automatycznie na częstotliwości 50 lub 60 Hz.
- Urządzenie może być wykorzystane przez dzieci w wieku 8 lat lub starsze, osoby o ograniczonych możliwościach fizycznych, czuciowych lub psychicznych niemające doświadczenia lub wiedzy pod warunkiem, że zostaną odpowiednio pouczone, będą nadzorowane pod kątem bezpiecznego użycia urządzenia i rozumieją związane z tym zagrożenia. Dzieci nie powinny bawić się urządzeniem. Dzieci nie powinny bez nadzoru czyścić urządzenia ani dokonywać jego konserwacji.



OSTRZEŻENIE! Zagrożenie poparzeniem.
Przechowywać urządzenie w miejscu niedostępnym dla małych dzieci, szczególnie podczas użytkowania i stygnięcia.

- **⊘ NIE WOLNO** używać urządzenia, mając mokre ręce, wilgotne stopy lub boso.
- **⊘ NIE WOLNO** ciągnąć za kabel ani za samo urządzenie w celu wyjęcia wtyczki z gniazdka.
- **⊘ NIE WOLNO** ciągnąć ani podnosić urządzenia, trzymając za kabel zasilania elektrycznego.
- **⊘ NIE WOLNO** wystawiać urządzenia na wilgoć, czynniki atmosferyczne (deszcz, słońce itp.) ani na skrajne temperatury.
- **⊘ NIE WOLNO** pozostawiać urządzenia bez nadzoru, gdy jest przyłączone do zasilania.
- Zawsze należy odłączyć urządzenie od sieci elektrycznej przed jego czyszczeniem lub przeprowadzaniem czynności konserwacyjnych, a także wówczas, gdy urządzenie nie jest używane.
- Jeżeli urządzenie jest wadliwe lub nie działa we właściwy sposób, należy je wyłączyć i nie dokonywać prób naprawy. W celu naprawy należy skontaktować się z autoryzowanym **PL** ośrodkiem serwisowym.
- Jeśli kabel zasilania elektrycznego zostanie uszkodzony, musi być wymieniony przez autoryzowany ośrodek serwisowy w celu zapobieżenia niebezpiecznym sytuacjom.
- Jeśli urządzenie wykorzystywane jest w łazience, należy wyjąć wtyczkę z gniazdka po zakończeniu korzystania z urządzenia, ponieważ możliwość kontaktu z wodą stanowi zagrożenie także wówczas, gdy urządzenie jest wyłączone.
- W celu zapewnienia dodatkowej ochrony zaleca się instalację wyłącznika różnicowoprądowego (RCD) w obwodzie elektrycznym zasilającym łazienkę o wartości znamionowego prądu różnicowego nieprzekraczającej 30 mA (optymalnie wynoszącej 10 mA). Należy zasięgnąć porady instalatora.







OSTRZEŻENIE! NIE WOLNO korzystać z urządzenia w pobliżu wanny, prysznica, umywalki lub innych zbiorników z wodą.

- Podczas użytkowania, nagrzewania i stygnięcia prostownicy,

umieścić urządzenie na powierzchni płaskiej i odpornej na ciepło.

- Urządzenie nie może mieć kontaktu z wodą, innymi płynami, aerozolami ani parą. Wskazówki dotyczące czyszczenia i konserwacji urządzenia można znaleźć w odpowiednim rozdziale.
- Urządzenia należy używać tylko do ludzkich włosów. **NIE WOLNO** stosować urządzenia na zwierzętach, perukach ani pasmach włosów syntetycznych.
- Charakterystyka urządzenia jest dostępna na opakowaniu zewnętrznym.
- Należy używać urządzenia tylko z dostarczonymi akcesoriami, które stanowią jego istotną część.

OPIS SYMBOLI

 <i>Ostrzeżenie</i>	 <i>Ogólny zakaz</i>
 <i>Urządzenie klasy II</i>	 <i>Uwaga</i>
 <i>Nie do użytku w wannie, pod prysznicem lub w pojemniku wypełnionym wodą.</i>	 <i>WŁ./ WYŁ.</i>
	 <i>Blokada zamknięcia/otwarcia płytek prostownicy</i>

OPIS URZĄDZENIA I KOŃCÓWEK

Aby sprawdzić zawartość opakowania należy przejrzeć przewodnik na str. I. Wszystkie rysunki znajdują się na wewnętrznych stronach okładki.

1. Nagrzewana płytką dolną
2. Nagrzewana płytką górną
3. Uchwyt do zawieszenia
4. Kabel zasilający
5. Blokada zamknięcia/otwarcia płytek prostownicy
6. Wyświetlacz LED
7. Jonizator LED (Gdzie jest obecny)
8. Przyciski do regulacji temperatury
- 8A. Przycisk +
- 8B. Przycisk –
9. Przycisk włączania/wyłączania
10. Elastic cable clip elastyczny zacisk do kabla
11. Straightener Cleaning cloth ściereczka do czyszczenia prostownicy
- TD. Dane techniczne

Techniczne cechy urządzenia podano na zewnątrz opakowania. Używać tylko z dostarczonymi końcówkami.

POMOCNE WSKAZÓWKI

Czas stosowania w celu uzyskania żądanego rezultatu na włosach zostanie ustalony podczas pierwszych cykli użytkowania.

- Należy upewnić się, że włosy są suche, czyste i nie pozostał na nich lakier do włosów, pianka ani żel.
- Rozczesać włosy, rozplątując ewentualne supeły. Układanie należy zacząć od zgięcia na karku, następnie przejść do boków i zakończyć modelując część przednią.
- Po użyciu, przed odłożeniem jej na miejsce, pozostawić prostownicę do całkowitego ostygnięcia.

ZASTOSOWANIE



OSTRZEŻENIE! Z urządzenia nie należy korzystać po jego upadku lub jeśli widoczne są ślady uszkodzenia.



UWAGA! NIE WOLNO używać tego urządzenia w pobliżu wanny, prysznic, zlewu ani innych zbiorników z wodą. Nigdy nie wolno zanurzać urządzenia w wodzie.



UWAGA! Zagrożenie pożarem. NIE używać produktów łatwopalnych na włosach ani na urządzeniu.

WŁĄCZANIE/WYŁĄCZANIE

i **ADNOTACJA:** utrzymywać w czystości nagrzewane płytki, aby zapewnić optymalne osiągi prostownicy.

1. Podłączyć przewód (4) do źródła zasilania.
2. Włączyć prostownicę do włosów, naciskając przycisk WŁ./WYŁ. (9).
3. Wybrać jedną z 5 wartości temperatury (150°C - 170°C - 185°C - 210°C - 230°C), naciskając przycisk + lub - (8).

i **ADNOTACJA:** Prostownica posiada elektroniczny system regulacji temperatury. Oznacza to, że temperaturę prostownicy można dostosować do rodzaju włosów:

150°C: zalecane do włosów cienkich

170°C - 185°C: zalecane do włosów o średniej grubości

210 - 230°C: zalecane do włosów grubych

W razie wątpliwości zawsze zaczynaj od najniższej temperatury, zwiększając ją stopniowo, aż znajdziesz idealną temperaturę.

4. Urządzenie jest gotowe do pracy, gdy temperatura wyświetlana na wyświetlaczu LED (6) przestanie migać.
5. Po zakończeniu stylizacji włosów wyłączyć urządzenie, naciskając i przytrzymując przycisk włączania/wyłączania (9). Odczekać, aż urządzenie ostygnie. Wyjąć wtyczkę z gniazda i odczekać na całkowite ostygnięcie urządzenia.

SYSTEM ZAMYKANIA PROSTOWNICY

- Prostownica posiada system zamykania (5).
- Aby unieruchomić dwa ramiona prostownicy w pozycji zamkniętej, przytrzymaj je razem, a następnie przesun blokadę prostownicy (5) w kierunku symbolu zamkniętej kłódki.
- Aby je zwolnić, przytrzymaj je razem, a następnie przesun blokadę prostownicy (5) w kierunku symbolu otwartej kłódki.

FUNKCJA AUTOMATYCZNEGO WYŁĄCZANIA

Produkt ma funkcję automatycznego wyłączenia po 60 minutach nieużytkowania.



OSTRZEŻENIE! Płytki mogą być gorące.

Aby ponownie włączyć urządzenie, nacisnąć przycisk włączania/wyłączenia (9).

PRZYGOTOWANIE WŁOSÓW

- Włosy powinny być suche i pozbawione utrwalających produktów kosmetycznych.
- Przed rozpoczęciem prostowania, włosy dokładnie uczesać, aby usunąć wszystkie supły.

INSTRUKCJE UŻYCIA



UWAGA!
RYZIKO OPARZENIA. Podczas używania prostownicy zwracać uwagę, aby nie zbliżyć jej zbyt blisko do twarzy, uszu, szyi i skóry.

1. Chwycić między palce cienkie i wąskie pasmo włosów. Wsunąć je pomiędzy nagrzewane płytki (9 - 10), zaczynając od nasady.
2. Jedną ręką przytrzymać naprężone pasmo, a drugą przesunąć zamkniętą prostownicę od nasady do końcówek.
3. Postępować w ten sam sposób z każdym kolejnym pasmem.
4. Po wyprostowaniu wszystkich pasm, wyłączyć urządzenie i wyjąć z gniazda elektrycznego wtyczkę kabla zasilającego.
5. Odczekać na całkowite ostygnięcie urządzenia.

To urządzenie (W wersji S2702) wykorzystuje technologię jonową, aby utrzymać włosy nawilżone. Funkcja ta jest aktywowana automatycznie po włączeniu urządzenia.

KONSERWACJA I CZYSZCZENIE



OSTRZEŻENIE! Zawsze należy odłączyć urządzenie od sieci przed jego czyszczeniem lub przeprowadzaniem czynności konserwacyjnych.



OSTRZEŻENIE! Poczekać, aż nagrzewane płytki (1/2) ostygną.



OSTRZEŻENIE! Przed korzystaniem z urządzenia upewnić się, że wszystkie czyszczone części są całkiem suche.

- Wilgotną, miękką szmatką wyczyścić powierzchnię nagrzewanych płytek (1/2) i uchwyt. Ściereczka wewnątrz (11) opakowania może służyć do czyszczenia płyt po ich wystygnięciu.

PROBLEMY I ROZWIĄZANIA

Problem	Przyczyna	Rozwiązanie
Płytką nie nagrzewa się	Przewód zasilający nie jest podłączony do sieci.	Podłączyć przewód do źródła zasilania.
	Przycisk wł./wyt. nie został prawidłowo przełączony.	Nacisnąć przycisk wł./wyt.
		Jeśli problem nadal występuje, należy skontaktować się z autoryzowanym centrum serwisowym.

PRZECHOWYWANIE



OSTRZEŻENIE! Ryzyko pożaru. Zaczekać na całkowite ochłodzenie urządzenia przed odłożeniem go na miejsce przechowywania.



OSTRZEŻENIE! NIE WOLNO owijać kabla zasilającego wokół urządzenia.

W przypadku nieużywania urządzenia przez dłuższy czas:

- wyczyścić zbiornik zgodnie z opisem w rozdziale „Czyszczenie”,
- odłożyć urządzenie w suche i czyste miejsce.
- Możliwe jest zawieszenie urządzenia za pomocą uchwytu (5).

LIKWIDACJA



Opakowanie urządzenia zostało wykonane z materiałów nadających się do recyklingu. Należy zutylizować zgodnie z przepisami ochrony środowiska.



Zgodnie z dyrektywą 2012/19/UE w sprawie zużytego sprzętu elektrycznego i elektronicznego (WEEE) symbol przekreślonego kosza na urządzeniu lub jego opakowaniu oznacza, że produkt należy poddać utylizacji oddzielnie od innych odpadów na koniec jego okresu użytkowania.

Użytkownik musi dostarczyć urządzenie do odpowiedniego ośrodka prowadzącego recykling urządzeń elektrycznych i elektronicznych. Zamiast oddawać urządzenie do utylizacji we własnym zakresie, użytkownik może przekazać je sprzedawcy przy zakupie nowego, równoważnego urządzenia. Użytkownik może przekazać produkt elektroniczny mniejszy niż 25 cm sprzedawcy produktów elektronicznych dysponującemu powierzchnią sprzedaży o wielkości co najmniej 400 m² bez żadnej opłaty i zobowiązania do kupna nowych produktów. Odpowiednia oddzielna zbiórka wycofanych z użytku urządzeń przeznaczonych do recyklingu, które poddaje się następnie procedurze obejmującej odpowiednie postępowanie i utylizację w sposób przyjazny dla środowiska, pomaga w zapobieganiu negatywnym skutkom dla środowiska i zdrowia, a ponadto promuje ponowne wykorzystanie i/lub recykling materiałów, z których składa się urządzenie.

SERWIS I GWARANCJA

Urządzenie jest objęte dwuletnią gwarancją od daty dostawy. Terminem odniesienia jest data podana na paragonie/fakturze (pod warunkiem, że jest czytelna), chyba że kupujący może udowodnić, że dostawa nastąpiła później. W przypadku wady produktu już istniejącej w dniu dostawy, gwarantowana jest naprawa lub wymiana urządzenia bez opłat, chyba że jedno z dwóch rozwiązań jest nieproporcjonalne w stosunku do drugiego. Kupujący ma obowiązek poinformować pracownika autoryzowanego serwisu o występowaniu nieprawidłowości w terminie do dwóch miesięcy od wykrycia wady.

Nie są objęte gwarancją wszystkie części, które mogą ulec uszkodzeniu wskutek:

- a. szkód na skutek transportu lub przypadkowego spadku,
- b. nieprawidłowego montażu lub nieodpowiedniości instalacji elektrycznej,
- c. napraw lub zmian dokonanych przez osoby nieupoważnione,
- d. braku lub nieprawidłowej konserwacji i czyszczenia,
- e. produkt i/lub części produktu ulegające zużyciu i/lub materiały eksploatacyjne, w tym zmniejszenie żywotności baterii, jeśli występują, spowodowane użyciem lub upływem czasu,
- f. nieprzestrzegania instrukcji eksploatacji urządzenia, zaniedbań lub nieostrożnego użytkowania,
- g. skręcony lub zgięty kabel zasilający na skutek zaniedbania lub pociągnięty,
- h. przypadkowy spadek podczas używania,
- i. używanie nieoryginalnych akcesoriów lub komponentów

konserwacji,

- l. używanie produktów chemicznych do czyszczenia urządzenia,
- m. używanie lakierów lub innych rozpylanych cieczy podczas użytkowania.

Powyższa lista ma charakter przykładowy i nie jest wyczerpująca, gdyż niniejsza gwarancja nie dotyczy **przypadków, które nie są związane z wadami fabrycznymi urządzenia**. Gwarancja jest również wykluczona we wszystkich przypadkach niewłaściwego użytkowania urządzenia i w przypadku zastosowań profesjonalnych. Firma nie ponosi odpowiedzialności za jakiegokolwiek szkody poniesione bezpośrednio lub pośrednio przez osoby, rzeczy lub zwierzęta domowe wskutek nieprzestrzegania wszystkich zaleceń podanych w niniejszej instrukcji dotyczących instalacji, obsługi i konserwacji urządzenia. Zastrzega się prawo do wysuwania roszczeń wynikających z umowy gwarancyjnej w stosunku do sprzedawcy.

Zasady serwisu technicznego

Naprawę urządzenia należy powierzyć upoważnionemu Serwisowi. W ramach gwarancji wadliwe urządzenie należy dostarczyć do serwisu razem z paragonem fiskalnym poświadczającym datę sprzedaży lub dostawy.

ВВЕДЕНИЕ

Уважаемый покупатель, благодарим Вас за выбор нашего продукта. Мы уверены, вы оцените его качество и надежность, так как он был разработан и изготовлен с целью удовлетворить клиентов. Данные инструкции по применению соответствуют Европейскому стандарту EN 82079.



ПРЕДУПРЕЖДЕНИЕ! Инструкции и предупреждения для безопасного использования.

Перед использованием этого прибора внимательно прочитайте инструкции по эксплуатации и, в частности, примечания и предупреждения по технике безопасности, которые необходимо соблюдать. Храните это руководство вместе с наглядным пособием для обращения в будущем. В случае передачи прибора другому пользователю, не забудьте также передать ему эту документацию.

① ПРИМЕЧАНИЕ. Если какая-либо часть этого руководства вам не понятна или вызывает сомнения, перед использованием прибора свяжитесь с компанией по адресу, указанному на последней странице.

① ПРИМЕЧАНИЕ. Лица с нарушением зрения могут ознакомиться с этими инструкциями по эксплуатации в цифровом формате на веб-сайте www.tenactagroup.com

СОДЕРЖАНИЕ

Введение.....	100
Примечания техники безопасности.....	101
Легенда символов.....	103
Описание прибора и комплектующих.....	103
Полезные советы.....	103
Применение.....	104
Уход и чистка.....	105
Неисправности и способы их устранения.....	106
Хранение.....	106
Утилизация.....	107
Сервисное обслуживание и гарантия.....	107
Иллюстративная памятка.....	!
Технические данные.....	!

ПРИМЕЧАНИЯ ТЕХНИКИ БЕЗОПАСНОСТИ

- После распаковки убедитесь в целостности устройства, что все его части на месте, как показано в наглядном пособии, и что отсутствуют следы возможных повреждений. В случае сомнений не используйте устройство и обратитесь в авторизованный сервисный центр.



ОСТОРОЖНО! Удалите весь посторонний материал, такой как этикетки, ярлыки и т. д., с прибора перед использованием.



ПРЕДУПРЕЖДЕНИЕ! Опасность удушья. Дети не должны играть с упаковкой. Держите полиэтиленовый пакет вне досягаемости детей.

- Этот прибор должен использоваться только для тех целей, для которых он предназначен, а именно в качестве выпрямителя для волос, используемого в домашних условиях. Любое другое использование считается недопустимым, и, следовательно, опасным.
- Перед подключением прибора к электросети убедитесь, что напряжение и частота, указанные в технических данных прибора, соответствуют значениям источника питания. Характеристики указаны на приборе или на блоке питания, в случае наличия (см. иллюстрированное руководство).
- Данный прибор может работать в автоматическом режиме на частоте 50 Гц или 60 Гц.
- Этот прибор может быть использован детьми в возрасте от 8 лет и старше и лицами с ограниченными физическими, сенсорными или умственными способностями или нехваткой опыта и знаний, если они находятся под контролем или были проинструктированы касательно использования прибора в безопасных условиях, а также уведомлены о возможной опасности. Дети не должны играть с прибором. Очистка и обслуживание не должны выполняться детьми без присмотра.



ПРЕДУПРЕЖДЕНИЕ! Опасность ожога. Храните прибор в недоступном для детей месте, особенно во время использования и остывания.

- **⊘ НЕЛЬЗЯ ИСПОЛЬЗОВАТЬ** прибор с мокрыми руками или босиком.
- **⊘ НЕ** тяните за кабель питания или за сам прибор, чтобы вынуть штепсель из розетки.
- **⊘ НЕ** тяните и не поднимайте прибор за шнур питания.
- **⊘ НЕ** подвергать прибор воздействию влаги или атмосферных явлений (дождь, солнце, пр.), или предельных температур.
- **⊘ НЕ** оставляйте прибор без присмотра, пока он подключен к источнику питания.
- Всегда отключайте прибор от электросети перед чисткой или выполнением технического обслуживания, а также когда прибор не используется.
- Если прибор неисправен или плохо работает, выключите его и не пытайтесь его вскрыть. Обратитесь в авторизованный сервисный центр для выполнения любого ремонта.
- Если шнур питания поврежден, его необходимо заменить в уполномоченном техническом сервисном центре, чтобы предотвратить все возможные риски.
- Во время использования прибора в ванной, отключить его от розетки после использования, так как близость к воде представляет опасность, даже если прибор выключен.
- Для дополнительной защиты рекомендуется установка Устройства защитного отключения (УЗО) с номинальным остаточным током не более 30 мА (в идеале 10 мА) в электрическом контуре питания ванной. Обратитесь к вашему установщику за советом.

ПРЕДУПРЕЖДЕНИЕ! НЕ использовать прибор около ванн, душевых, любых ёмкостей с водой.

- Во время использования, подогрева или охлаждения выпрямителя, кладите его на плоскую и стойкую к теплу поверхность.
- Данный прибор не должен вступать в контакт с водой,

другими жидкостями, спреями, паром. Для выполнения очистки и техобслуживания обратитесь к инструкциям, данным в соответствующей главе.

- Данный прибор предназначен исключительно для человеческих волос. НЕ используйте прибор для стрижки животных или париков, а также волос, изготовленных из синтетических материалов.
- См. характеристики прибора на внешней упаковке прибора.
- Используйте прибор только с прилагаемыми насадками, которые являются неотъемлемой частью прибора.

ЛЕГЕНДА СИМВОЛОВ

	<i>Предупреждение</i>		<i>Запрет общего типа</i>
	<i>Прибор класса II</i>		<i>Примечание</i>
	<i>Не подходит для использования в ванной, душе или в ёмкости, заполненной водой</i>		<i>ВКЛ/ВЫКЛ</i>
			<i>Блокировка закрытия/открытия щипцов</i>

ОПИСАНИЕ ПРИБОРА И КОМПЛЕКТУЮЩИХ

Проверьте комплектность прибора в упаковке по рисунку на Иллюстрированной памятке стр. I Все рисунки находятся на внутренней стороне обложки. RU

- | | |
|---|-------------------------------------|
| 1. Нижняя нагревательная пластина | 8. Кнопки регулировки температуры |
| 2. Верхняя нагревательная пластина | 8A. кнопка + |
| 3. Петля для подвешивания | 8B. кнопка - |
| 4. Шнур электропитания | 9. Кнопка вкл/выкл |
| 5. Блокировка закрытия/открытия щипцов | 10. Эластичный кабельный зажим |
| 6. Светодиодный дисплей | 11. Салфетка для чистки выпрямителя |
| 7. Светодиодный ионизатор (Где он присутствует) | TD. Технические данные |

Характеристики прибора приведены на наружной стороне упаковки. Используйте прибор только с аксессуарами, поставленными вместе с ним.

ПОЛЕЗНЫЕ СОВЕТЫ

Время применения для получения желаемого результата определяется опытным путём во время первых применений прибора.

- Пред использованием прибора убедитесь в том, что волосы - сухие,

чистые и без следов лака, мусса или геля.

- Расчешите волосы и убедитесь в отсутствии клубков. Начинайте укладку с затылка, переходя к вискам и заканчивая лбом.
- После использования, дайте выпрямителю полностью остыть, прежде чем положить его на место.

ПРИМЕНЕНИЕ



ПРЕДУПРЕЖДЕНИЕ! Данный прибор нельзя использовать после его падения или при наличии видимых следов повреждения.



ВНИМАНИЕ! НЕ используйте прибор вблизи ванны, душа, раковины или других ёмкостей, заполненных водой. Ни в коем случае не погружайте прибор в воду.



ВНИМАНИЕ! Пожароопасность. НЕ наносить воспламеняющиеся средства на волосы или прибор.

ВКЛЮЧЕНИЕ / ВЫКЛЮЧЕНИЕ

❗ ПРИМЕЧАНИЕ: Нагревательные пластины должны быть всегда чистыми для обеспечения оптимальной работы выпрямителя для волос.

RU

1. Подключите шнур (4) к электрической сети.
2. Включите выпрямитель для волос, нажав кнопку ВКЛ/ВЫКЛ (9).
3. Выберите одно из 5 температурных значений (150 °С - 170 °С - 185 °С - 210 °С - 230 °С), нажатием кнопок + и - (8).

❗ ПРИМЕЧАНИЕ: Выпрямитель для волос оснащен электронной системой регулирования температуры. Это означает, что температуру выпрямителя можно отрегулировать в соответствии с типом волос:
150 °С: рекомендуется для тонких волос
170 °С –185 °С: рекомендуется для волос средней толщины
210–230 °С: рекомендуется для толстых волос
Если вы сомневаетесь, всегда начинайте укладку с самой низкой температуры, постепенно повышая ее, пока не подберете идеальную температуру.

4. Прибор готов к работе, когда температура, отображаемая на светодиодном дисплее (6), перестанет мигать.
5. Завершив укладку волос, выключите прибор, удерживая нажатой кнопку включения/выключения (9). Дождитесь, пока прибор остынет. Выньте вилку из сети электропитания и оставьте прибор до полного охлаждения.

СИСТЕМА ЗАКРЫТИЯ ВЫПРЯМИТЕЛЯ

- Выпрямитель имеет систему закрытия (5).
- Чтобы зафиксировать два рычага выпрямителя в закрытом положении, удерживайте их вместе, затем сдвиньте фиксатор выпрямителя (5) к значку закрытого замка.
- Чтобы освободить их, удерживайте их вместе, затем сдвиньте фиксатор выпрямителя (5) к значку открытого замка.

ФУНКЦИЯ АВТОМАТИЧЕСКОГО ВЫКЛЮЧЕНИЯ

Выпрямитель для волос оснащён функцией автоматического выключения через 60 минут, если им не пользуются.



ПРЕДУПРЕЖДЕНИЕ! Пластины могут быть горячими.

Чтобы выключить прибор, нажмите кнопку включения/выключения (9).

ПОДГОТОВКА ВОЛОС

- Волосы должны быть чистыми и без нанесённых фиксирующих средств.
- Тщательно расчесать волосы, удалив возможные узелки, перед тем, как начинать выпрямление.

ИНСТРУКЦИИ ПО ПРИМЕНЕНИЮ



ВНИМАНИЕ! ОПАСНОСТЬ ОЖОГА. Во время эксплуатации не приближайте прибор слишком близко к лицу или ушам, шее или кожному покрову.

1. Возьмите пальцами тонкую и не очень объёмную прядь волос и введите её, начиная от корней волос, между нагревательными пластинами (1/2).
2. Одной рукой удерживайте прядь волос в натянутом состоянии, а другой рукой проведите закрытым выпрямителем в направлении от корней волос до кончиков.
3. Выполните то же самое с каждой прядью волос
4. Выполнив выпрямление всех прядей, выключите прибор и выньте шнур электропитания из электрической сети.
5. Оставьте прибор до полного охлаждения.

Этот прибор (В версии S2702) использует ионную технологию, чтобы сохранить ваши волосы увлажнёнными. Эта функция активируется автоматически при включении прибора.

УХОД И ЧИСТКА



ПРЕДУПРЕЖДЕНИЕ! Всегда отключайте прибор от электросети перед чисткой или выполнением обслуживания.



ПРЕДУПРЕЖДЕНИЕ! Подождите до полного остывания пластин (1/2).



ПРЕДУПРЕЖДЕНИЕ! Перед повторным использованием прибора убедитесь, что все очищенные части полностью высохли!

- Очистите поверхность нагревательных пластин (1/2) и ручки мягкой влажной тканью. Салфетку внутри (11) упаковки можно использовать для очистки пластин, когда они остынут.

НЕИСПРАВНОСТИ И СПОСОБЫ ИХ УСТРАНЕНИЯ

Проблема	Причина	Решение
Пластина не нагревается	Шнур питания не подключен к электросети.	Подключите шнур к электросети.
	Кнопка включения/выключения была включена неправильно.	Нажмите кнопку включения/выключения.
		Если проблема не устраняется, обратитесь в уполномоченный технический сервисный центр.

ХРАНЕНИЕ



ПРЕДУПРЕЖДЕНИЕ! Опасность пожара. Подождите, пока прибора полностью остынет, перед тем как убрать его на хранение.



ПРЕДУПРЕЖДЕНИЕ! НЕ наматывать кабель питания вокруг прибора.

В случае длительного неиспользования прибора:

- Очистите прибор, как описано в разделе “Чистка”.
- Поместите прибор для хранения в сухое и прохладное место.
- Прибор можно повесить с помощью петли для подвешивания (5).

УТИЛИЗАЦИЯ



Упаковка прибора выполнена из перерабатываемых материалов. Утилизируйте её в соответствии со стандартами по охране окружающей среды.



В соответствии с Директивой 2012/19/ЕС об утилизации электрического и электронного оборудования (WEEE) знак в виде перечеркнутого бака на устройстве или его упаковке указывает на то, что прибор должен быть утилизирован отдельно от других отходов в конце его срока службы.

В связи с этим пользователь должен передать прибор в соответствующий центр по утилизации электрического и электронного оборудования. В качестве альтернативы, вместо сдачи в утилизацию, пользователь может передать прибор поставщику в момент покупки нового эквивалентного прибора. Пользователь может сдать электронные продукты размером менее 25 см розничным продавцам электронных продуктов, имеющим торговую площадь не менее 400 м², бесплатно и без обязательства осуществления какой-либо покупки. Соответствующий отдельный сбор для последующей процедуры утилизации выведенного из эксплуатации прибора, которая включает в себя обработку и экологически безопасную утилизацию, помогает предотвратить вредное воздействие на окружающую среду и здоровье и способствует повторному использованию и/или переработке материалов, из которых прибор состоит.

СЕРВИСНОЕ ОБСЛУЖИВАНИЕ И ГАРАНТИЯ

Прибор покрывается гарантией в течение двух лет с даты поставки. За дату поставки принимается дата, указанная на кассовом чеке/фактуре (она должна хорошо читаться), за исключением тех случаев, когда покупатель может доказать, что поставка была произведена позже указанной даты. В том случае, если дефект прибора присутствовал уже до того, как товар был получен (производственный дефект), гарантируется бесплатный ремонт или замена прибора, помимо тех случаев, когда одно из этих двух решений несоизмеримо по отношению к другому. Покупатель должен заявить об обнаруженном дефекте в авторизованный сервисный центр не позднее двух месяцев от момента его обнаружения.

Не покрываются гарантией все дефектные компоненты, которые имеют неисправности по следующим причинам:

- a. повреждения при транспортировке или от случайного падения,
- b. неправильная установка или несоответствие электрооборудования,
- c. ремонт или внесение изменений несанкционированным персоналом,
- d. отсутствие или неправильное выполнение техобслуживания и чистки,
- e. изделие и/или части изделия, подверженные износу и/

или расходные материалы, включая сокращение времени использования батареек в связи с эксплуатацией или с течением времени, при наличии их,

f. Несоблюдение инструкций по применению прибора, небрежное или неосторожное обращение с ним,

g. Скрученный либо согнутый шнур питания в результате небрежного обращения, натянутый кабель,

h. Случайное падение во время использования,

i. Использование неоригинальных комплектующих или компонентов,

l. Использование химических средств для очистки прибора,

m. Применение лака для волос или других спреев во время использования прибора.

Вышеуказанный список является чисто ориентировочным и не полным, поскольку гарантией не покрываются все те **случаи, которые не могут быть отнесены к производственным дефектам** прибора. Кроме этого, из гарантии исключены все случаи, связанные с использованием прибора не по назначению, а также для профессионального пользования. Компания не несёт никакой ответственности за возможный ущерб, нанесённый прямо или косвенно людям, имуществу и домашним животным по причине несоблюдения всех предписаний, указанных в настоящем руководстве в разделах по установке, эксплуатации и техобслуживанию изделия. За исключением договорных гарантийных обязательств перед дилером.

Способ сервисного обслуживания

Ремонт прибора должен выполняться в авторизованном сервисном центре. Неисправный прибор, если он находится на гарантии, необходимо доставить в Сервисный центр, он должен обязательно сопровождаться фискальным документом, на котором указана дата приобретения или доставки.

RU

КІРІСПЕ

Құрметті тұтынушы, өнімді таңдағаныңызға рахмет. Бұл тұтынушы қажеттілігіне сәйкес әзірленіп шығарылғандықтан, сапасы мен сенімділігін бағалайды деп ойлаймыз. Осы пайдалану нұсқаулары EN 82079 Еуропалық стандартына сәйкес келеді.



ЕСКЕРТУ! Қауіпсіз пайдалану туралы нұсқаулар және ескертулер.

Бұл құрылғыны пайдалану алдында сақтау керек пайдалану нұсқауларын, әсіресе, қауіпсіздік туралы ескертпелер мен ескертулерді мұқият оқып шығыңыз. Бұл нұсқаулықты кейін пайдалану үшін көрсетілетін нұсқаулықпен бірге сақтаңыз. Құрылғы басқа пайдаланушыға тасымалданса, осы құжаттаманы қарап шығыңыз.

❗ ЕСКЕРТПЕ: Бұл нұсқаулықтың белгілі бір бөлігін түсінуде қиындық немесе түсініспеушілік туындаса, құралды пайдалану алдында соңғы бетте көрсетілген мекенжай бойынша компанияға хабарласыңыз.

❗ ЕСКЕРТПЕ: көзі нашар тұлғалар осы пайдалану нұсқауларын www.tenactagroup.com веб-сайтынан сандық пішімде қарай алуы мүмкін.

КК

МАЗМҰНЫ

Кіріспе	109
Қауіпсіздік ескертпелері	110
Таңбалар тізімі	112
Құрылғы және аксессуарлар сипаттамасы	112
Пайдалы кеңестер	112
Пайдалану	113
Тазалау және техникалық қызмет көрсету	114
Мәселелер және шешімдер	115
Сақтау	115
Тастау	116
Техникалық қолдау көрсету және кепілдік	116
Көрсетілетін нұсқаулық	I
Техникалық деректер	I

ҚАУІПСІЗДІК ЕСКЕРТПЕЛЕРІ

- Бумасынан шығарғаннан кейін құрылғы байланысқанын, нұсқаулықта көрсетілген барлық бөлшектерімен толық және ешбір зақым белгісі жоқтығын тексеріңіз. Егер ешбір ақаулық болмаса, құрылғыны пайдаланбай, өкілетті қызмет көрсету орталығына хабарласыңыз.



АБАЙЛАҢЫЗ! Пайдалану алдында жапсырмалар, белгілер, т.б. сияқты байланыс материалын құрылғыдан алыңыз.



ЕСКЕРТУ! Тұншығу қаупі. Балалар бумамен ойнамауы керек. Пластик қалтаны балалар қолы жетпейтін орында сақтаңыз.

- Бұл құрылғыны тек өзі арналған мақсатта, атап айтқанда, үйде пайдалануға арналған шаш түзулегіш ретінде пайдалану керек. Кез келген басқа пайдалану қолдану мақсатына сәйкес келмейді, сондықтан қауіпті деп есептеледі.
- Құрылғыны қуат көзіне қосу алдында құрылғының техникалық деректерінде көрсетілген кернеу мен жиілік қуат көзіне сәйкес екендігін тексеріңіз. Деректер құрылғыда немесе қуат көзі құрылғысында бар (көрсетілетін нұсқаулықты көріңіз).
- Құрылғы 50 Гц немесе 60 Гц жиілікте автоматты түрде жұмыс істеуі мүмкін.
- Бұл құрылғыны 8 жастағы және одан асқан балалар және дене, сезім немесе ақыл-ой қабілеттері төмен немесе тәжірибесі және білімі жоқ адамдар қадағалау астында немесе құрылғыны қауіпсіз пайдалану туралы нұсқаулар берілген болса және байланысты қауіптерді түсінсе пайдалана алады. Балалар құрылғымен ойнамауы керек. Тазалауды және пайдаланушының техникалық қызмет көрсетуін балалар қадағалаусыз орындамауы керек.

КК



ЕСКЕРТУ! Күйіп қалу қауіпі. Құрылғыны, әсіресе, пайдаланған және суытқан кезде балалардың қолдары жетпейтін жерде сақтаңыз.

- ⊙ Құрылғыны ылғалды қолдармен, ылғалды аяқтармен немесе жалаңаш аяқтармен **ПАЙДАЛАНБАҢЫЗ.**
- ⊙ Тығынды розеткадан суыру үшін қуат сымын немесе құрылғының өзін **ТАРТПАҢЫЗ.**
- ⊙ Құрылғыны қуат сымынан **ТАРТПАҢЫЗ** немесе **КӨТЕРМЕҢІЗ.**
- ⊙ Құрылғыны ылғалдылыққа, ауа райының әсеріне (жаңбыр, күн және т.б.) немесе төтенше температураға **ҰШЫРАТПАҢЫЗ.**
- ⊙ Құрылғы қуат беру көзіне қосылған кезде оны қараусыз **ҚАЛДЫРМАҢЫЗ.**
- Тазалау немесе техникалық қызмет көрсету алдында және құрылғы пайдаланылмаған кезде әрқашан құрылғыны желіден ажыратыңыз.
- Егер құрылғы ақаулы болса немесе дұрыс емес жұмыс істесе, өшіріңіз және оған тимеңіз. Жөндеу жұмыстары үшін өкілетті техникалық қызмет орталығына хабарласыңыз.
- Зақымдалған болса, барлық қауіптерді болдырмау үшін қуат сымын өкілетті техникалық сервистік орталық ауыстыруы керек.
- Құрылғы ваннада пайдаланылса, пайдаланудан кейін оны розеткадан ажыратыңыз, өйткені судың жақын болуы тіпті құрылғы өшірулі болса да қауіп тудырады.
- Қосымша қорғау алу үшін ваннаға ток беретін электр тізбекте номиналды қалдық жұмыс тогы 30 мА (10 мА тамаша) аспайтын қалдық ток құрылғысын (RCD) орнату ұсынылады. Орнатушыдан кеңес сұраңыз.

ЕСКЕРТУ! Құрылғыны ванналар, душтар, бассейндер немесе су бар басқа ыдыстар жанында **ПАЙДАЛАНБАҢЫЗ.**

- Шаш түзулегішті пайдаланғанда, ол қызып немесе суып жатқанда, тегіс және қызуға төзімде бетке қойыңыз.

- Бұл құрылғы сумен, басқа сұйықтықтармен, спрейлермен, бумен байланысқа тимеуі керек. Тазалау және техникалық қызмет жұмысы үшін қатысты тарау нұсқауларын қараңыз.
- Бұл құрылғыны тек адам шашында пайдалану керек. Құрылғыны жануарларда немесе синтетикалық материалдан жасалған париктерде немесе жасанды шаштарда пайдаланбаңыз.
- Құрылғы сипаттамаларын сыртқы бумасынан қараңыз.
- Құрылғыны маңызды бөлшегі болып табылатын, берілген керек-жарақтармен ғана пайдаланыңыз.

ТАҢБАЛАР ТІЗІМІ

 Ескерту	 Жалпы тыйым
 II Аспаптың класы	 Ескерту
 <i>Ваннада, душта немесе сумен толтырылған резервуарда қолдануға жарамайды</i>	 ON/OFF (қосу/өшіру)
	 Пластинаның жабық/ашық құлпы

ҚҰРЫЛҒЫ ЖӘНЕ АКСЕССУАРЛАР СИПАТТАМАСЫ

Қаптаманың ішіндегісін тексеру үшін беттегі қолдану бойынша нұсқаулықты қараңыз. Барлық суреттер қаптаманың ішкі беттерінде орналасқан.

КК

- | | |
|----------------------------------|---------------------------------|
| 1. Төменгі туралағыш пластина | түймелері |
| 2. Үстіңгі туралағыш пластина | 8A. + батырмасы |
| 3. Ілгек | 8B. - батырмасы |
| 4. Қуат кабелі | 9. On/off (Қосу/өшіру) қосқышы |
| 5. Пластинаның жабық/ашық құлпы | 10. Иілгіш кабель қысқышы |
| 6. Жарықдиодты дисплей | 11. Түзеткішті тазалау шүберегі |
| 7. LED ионизаторы (ол бар жерде) | TD. Техникалық деректері |
| 8. Температураны реттеу | |

Құрылғының сипаттамалары қаптамада көрсетілген.

Жиынтыққа кіретін қондырмаларды ғана пайдаланыңыз.

ПАЙДАЛЫ КЕҢЕСТЕР

Шаштарда қажетті әсерге жетуге қажет пайдалану уақыты алғашқы пайдалану кезінде анықталады.

- Шаштың құрғақ, таза және ешбір шаш спрейінің, шаш муссының

немесе гелінің ізі жоқ екеніне көз жеткізіңіз.

- Түйіндер болмауы үшін шашты тараңыз. Мәнерлеуді мойын желкесінен бастап, бүйірлерде жалғастырыңыз және маңдайда аяқтаңыз.
- Аяқтағанда түзулегішті ары алу алдында толығымен салқындатыңыз.

ПАЙДАЛАНУ



ЕСКЕРТУ! Егер құрылғы құласа немесе зақым белгілері көрінсе, бұл құрылғы пайдаланылмайды.



НАЗАР АУДАРЫҢЫЗ! Ішінде су бар ванна, душ, шұңғылша не басқа сыйымдылық жанын пайдалануға **БОЛМАЙДЫ**. Құралды ешқашан суға батыруға болмайды.



ӨРТ ҚАУПІ. Шашқа не құралға тез лап ететін өнімдерді қолдануға **БОЛМАЙДЫ**.

ҚОСУ/ӨШІРУ

❗ ЕСКЕРТПЕ: Туралау пластиналарының тұрақты дұрыс жұмысын қамтамасыз ету үшін үнемі таза ұстаңыз.

1. Қуаты сымын (4) электр желісіне жалғаңыз.
2. Шаш түзеткішті ҚОСУ/ӨШІРУ түймесін (9) басу арқылы қосыңыз.
3. Температураның 5 мәнінен (150°C - 170°C - 185°C - 210°C - **КК** 230°C) бірін, + немесе - түймесін (8) басып, таңдаңыз.

❗ ЕСКЕРТПЕ: Түзеткіш температураны реттеу электрондық жүйесімен жабдықталған. Бұл түзеткіштің температурасын шаштың түріне қарай реттеуге болады:

150°C: жұқа шашқа ұсынылған

170°C - 185°C: орташа шашқа ұсынылған

210- 230°C: қалын шашқа ұсынылған

Күмәнданған кезде әрдайым ең төменгі температурадан бастаңыз, оны ең жақсы температураны тапқанша дейін біртіндеп арттырыңыз.

4. Жарық диодты дисплейде (6) көрсетілген температура жыпылықтауын тоқтатқанда құрылғы жұмыс істеуге дайын болады.
5. Шашыңызды сәндеп біткеннен кейін, ҚОСУ/ӨШІРУ (9) түймесін басып тұру арқылы электрлік жабдықты өшіріңіз. Құрылғы

суығанша дейін күтіңіз. Штепсельдік ашаны алып, құралды толығымен суытыңыз.

ТҮЗЕТКІШТІҢ ТЫҒЫНДАУ ЖҮЙЕСІ

- Түзеткіште тығындау жүйесі (5) бар.
- Түзеткіштің екі иінтірегін жабық күйінде бекіту үшін, оларды бірге ұстаңыз және түзеткіш құлпын (5) жабық аспалы құлып белгішесіне сырғытыңыз.
- Оларды босату үшін бірге ұстап тұрыңыз, содан кейін түзеткіш құлпын (5) ашық аспалы құлып белгішесіне қарай сырғытыңыз.

АВТО СӨНУ ФУНКЦИЯСЫ

Туралағыш 60 минут әрекетсіздіктен кейін автоматты өшіру функциясымен жабдықталған.



ЕСКЕРТУ! Пластиналар ыстық болуы мүмкін.

Оны қайта қосу үшін, ҚОСУ/ӨШІРУ (9) түймесін қайта басыңыз.

ШАШТЫ ДАЙЫНДАУ

- Шаштар құрғақ және бекіткіш косметикалық өнімдерден бос болуы керек.
- Шашты туралау алдында барлық бар түйіндерді шешу үшін шашты мұқият тараңыз.

ПАЙДАЛАНУ НҰСҚАУЛЫҒЫ



КҮЙІП ҚАЛУ ҚАУПІ. Пайдалану барысында туралағышты бетке, құлаққа, мойынға не теріге жақындатуға әрекет жасамаңыз.

1. Жұқа және үлкен шаш бұрымын саусақтарыңыздың арасына алып, түбінен бастап туралағыш пластиналар (1/2) арасына салыңыз.
2. Бір қолмен шаш бұрымын қатты ұстап, ал екінші қолмен жабық туралағышты түбінен ұшына дейін сырғытыңыз.
3. Әрекетті әрбір бұрымға қайталаңыз.
4. Барлық бұрымдарды туралағаннан кейін құралды өшіріп, қуат сымын электр розеткасынан ажыратыңыз.
5. Құралды толығымен суытыңыз.

Бұл құрал (нұсқасында S2702) шашты ылғалдандыру үшін иондық технологияны қолданады. Бұл функция құрылғы қосылған кезде автоматты түрде қосылады.

ТАЗАЛАУ ЖӘНЕ ТЕХНИКАЛЫҚ ҚЫЗМЕТ КӨРСЕТУ



ЕСКЕРТУ! Тазарту және техникалық қызмет көрсету алдында құрылғыны үнемі желіден сөндіріп отырыңыз.



ЕСКЕРТУ! Туралағыш пластиналар (1/2) суығанын күтіңіз.



ЕСКЕРТУ! Құрылғыны қайта пайдалану алдында барлық тазаланған бөліктер толығымен кепкенін тексеріңіз.

- Туралағыш пластиналар (1/2) бетін және жұмсақ сулы шүберек тұтқасын тазалаңыз. Қамтама ішіндегі (11) шүберекті түзеткішті тазалау мақсатында пайдалануға болады.

МӘСЕЛЕЛЕР ЖӘНЕ ШЕШІМДЕР

Ақау	Себебі	Шешімі
Пластина қызбайды	Қуат беруші кабель желілерге жалғанбаған.	Кабельді қуат көзіне жалғаңыз.
	Қосу/өшіру түймесі дұрыс жанбады.	Қосу/өшіру түймесін басыңыз.
		Ақау әлі де пайда болса, уәкілетті қызмет көрсету орталығына хабарласыңыз..

САҚТАУ



ЕСКЕРТУ! Өрт туындауының қауіп-қатері. Құрылғыны сақтау алдында салқындағанын күтіңіз.

КК



ЕСКЕРТУ! Қуат сымын құрылғы айналасына ОРАМАҢЫЗ.

Құрал ұзақ уақыт пайдаланылмаса:

- Құралды «Тазалау» бөлімінде сипатталғандай тазалаңыз.
- Құралды құрғақ және таза орында сақтаңыз.
- Электрлік жабдықты ілгекті (5) пайдалану арқылы ілуге болады.

ТАСТАУ



Құрылғы бумасы қайта өңделмелі материалдардан жасалған. Оны қоршаған ортаны қорғау реттеулеріне сай тастаңыз.



Электрлік және электрондық жабдықтар қалдығы (WEEE) бойынша 2012/19/ЕҚ директивасына сәйкес құрылғы немесе оның бумасындағы сызылған себет таңбасы құрылғының қызмет мерзімі соңында басқа тұрмыстық қалдықтан бөлек тасталуы керектігін көрсетеді.

Сол себепті, пайдаланушы құрылғының электрлік және электрондық жабдықты қайта өңдеу орталығына апаруы керек. Болмаса, пайдаланушы қоқысқа тастамай, жаңа, балама біреуін сатып алу кезінде сатушыға құрылғыны бере алады. Пайдаланушы өлшемі 25 см кіші электрондық өнімдерді сату аймағы кемінде 400 м² болатын сатушыға ешбір ақысыз және сатып алу міндеттемесінсіз бере алады. Қолданыстан шығарылған құрылғыны қайта өңдеу процедурасына бөлек жинау, оның ішінде өңдеу және қоршаған ортаға зиян келтірмей тастау қоршаған орта мен адам денсаулығына жағымсыз әсерлерді болдырмай, құрылғы құрамындағы материалдарды қайта пайдалануға және/немесе қайта өңдеуге ынталандырады.

ТЕХНИКАЛЫҚ ҚОЛДАУ КӨРСЕТУ ЖӘНЕ КЕПІЛДІК

Құралды сатудан кейін екі жылға кепілдік беріледі. Егер сатып алушы жеткізу кейін орындалғанын дәлелдей алмаса, кепілдік чекте/шот-фактурада көрсетілген күннен бастап күшіне енеді (анық көрінбеген жағдайда). Өнімді жеткізген кезде айтарлықтай зақым анықталған жағдайда екі әдістің бірі басқасына байланысты өткізбейтін болса, құрылғының тегін жөндеу немесе ауыстыру жұмыстарына кепілдік беріледі. Сатып алушы ақаулықты тапқаннан кейін екі ай ішінде өкілетті қызмет орталығына бұйымның сапасының сәйкессіздігі туралы хабарлай алады.

КК

Кепілдік келесі жағдайларда ақаулы болатын бөлшектерге таралмайды:

- Тасымалды немесе кездейсоқ шабуылдар кезіндегі зақым,
- Дұрыс орнатпау немесе электр желісінің сәйкессіздігі,
- Өкілеттігі жоқ қызметкерлер жүргізген жөндеу немесе өзгеріс,
- қызмет және тазалау жұмысы дұрыс емес немесе жоқ,
- тозу және/немесе қолданыс жағдайы, оның ішінде пайдалануға немесе орнатылған уақытқа байланысты қызмет мерзімінің қысқаруы расталған құрал және/немесе құрал бөлшектері,
- Пайдалану нұсқауларын орындамау, ұқыпсыздық немесе

- пайдалану ережелерін ескермеу,
- g. Қуат кабелі назарсыз айналған, майысқан немесе тартылған,
- h. пайдалану кезіндегі кездейсоқ құлауы,
- i. түпнұсқалы болып табылмайтын техникалық қызмет көрсету керек-жарақтарын және нысандарды пайдалану,
- l. Құрылғыны тазалауға химиялық заттарды пайдалану,
- m. Пайдалану кезінде лактерді немесе басқа спрейлерді қолдану.

Жоғарыда келтірілген себептер тізімі ерекше мысалдар тізімі болып табылады әрі толық тізімнен тұруы мүмкін емес, сол себепті осы кепілдік құралдың өндірістік зақымдары нәтижесінде орын алатын барлық жағдайларға қолданылмайды. Кепілдік құралды мақсатсыз пайдалану жағдайына және кәсіби мақсатта пайдалану жағдайына таралмайды. Орнату, пайдалану және техникалық қызмет көрсету нұсқаулығында келтірілген барлық нұсқауларды орындамау салдарынан болған, тұлғалар, нысандарға және үй жануарларына тікелей немесе жанама түрде қатысты зақымға жауапты болмаймыз. Ерекшелігі - сатушы орнататын кепілдік міндеттемесі. Ерекшелігі - сатушы орнататын кепілдік міндеттемесі.

Қызмет көрсету жағдайы

Құрылғы тек өкілетті қызмет көрсету орталығында жөнделуі керек. Кепілдіктегі ақаулы құрал Техникалық қолдау көрсету орталығына сату немесе беру күнінен тұратын құжатпен бірге түсуі керек.

 **BELLISSIMA**
ITALIA

www.bellissima.com

Tenacta Group S.p.A. Via Piemonte, 5/11 24052 AZZANO S. PAOLO (BG) ITALY

M1004186
191222