

---

**INSTRUCCIONES DE USO**

Lavavajillas

ES

DBI344ID.W

DBI344ID.S

DBI344ID.B

DBI344ID.BS

# Tabla de contenidos

<b>Su lavavajillas</b> .....	<b>3</b>	Los mejores resultados de secado .....	22
<b>Instrucciones de seguridad</b> .....	<b>4</b>	Vaciado del lavavajillas .....	22
Bloqueo infantil .....	5	<b>Tabla del programa</b> .....	<b>24</b>
Instalación .....	5	<b>Ajustes</b> .....	<b>25</b>
Función de protección contra desbordamiento .....	5	<b>Mantenimiento y limpieza</b> .....	<b>28</b>
Transporte/almacenamiento en invierno .....	5	Añada abrillant .....	28
Embalaje .....	5	Añada sal .....	28
Reciclaje .....	6	Limpie los filtros .....	29
Símbolos .....	6	Limpieza de los brazos aspersores .....	30
<b>Antes de lavar por primera vez</b> .....	<b>7</b>	Limpie el exterior del lavavajillas .....	31
Dureza del agua .....	7	Ejecute Autolimpieza .....	31
Ajustes básicos .....	8	Eliminación de los bloqueos .....	32
Añada abrillant .....	9	<b>Solución de problemas</b> .....	<b>34</b>
Añada sal .....	9	<b>Instalación</b> .....	<b>41</b>
<b>Lavado más ecológico</b> .....	<b>10</b>	Instrucciones de seguridad .....	41
Ahorre energía y agua .....	10	Protección para el transporte de la puerta ...	42
<b>Carga del lavavajillas</b> .....	<b>11</b>	Colocación del lavavajillas .....	42
Vajilla delicada .....	11	Adhiera la película protectora. ....	42
La carga afecta a los resultados .....	11	Ajuste de la altura y colocación del lavavajillas .....	43
Los cestos del lavavajillas .....	12	Conexión al desagüe .....	44
Bandeja superior para cubiertos .....	12	Conexión a la toma de agua .....	45
Cesto superior .....	13	Conexión eléctrica .....	46
Cesto inferior .....	14	Fijación del lavavajillas con tornillos .....	46
Cesto para cubiertos .....	16	Zócalo del lavavajillas .....	47
<b>Uso del lavavajillas</b> .....	<b>18</b>	<b>Servicio técnico</b> .....	<b>48</b>
Añada el detergente .....	18	Información sobre su producto .....	48
Encender/Apagar .....	19	Póngase en contacto con su centro de asistencia técnica más cercano. ....	48
Seleccione el programa .....	19	N.º de ciclos .....	48
Seleccione un modo de programa .....	20	<b>Datos técnicos y etiquetado energético</b> ...	<b>49</b>
Selección de opciones .....	21	Datos técnicos .....	49
Iniciar/Detener .....	21	Información para los consumidores .....	49
Si desea añadir más platos .....	22	Información para el instituto de pruebas .....	49
Corte de energía .....	22		
Una vez que haya terminado el programa ...	22		

¡Le damos la bienvenida a nuestra creciente familia de ASKO!

Estamos orgullosos de nuestros electrodomésticos. Esperamos que este producto le sirva de gran ayuda y le ofrezca fiabilidad durante muchos años.

Lea las instrucciones de funcionamiento antes de usarlo. Incluyen consejos generales, información sobre los ajustes y regulaciones que puede hacer, así como recomendaciones para cuidar el aparato.



Símbolos en la pantalla:

- ☞ Puerta emergente
- \* Añada abrillant
- ☞ Añada sal

Texto en la pantalla:

Limpie los filtros  
Ejecute Autolimpieza  
Consulte el capítulo *Mantenimiento y limpieza*.

Instale el lavavajillas, consulte el capítulo *Instalación*. Luego, pulse .

**"Welcome to your ASKO. First time setup."** aparece en la pantalla la primera vez que se enciende el lavavajillas. Es importante que elija los ajustes correctos para garantizar unos resultados de lavado buenos. Consulte la página 7.

# Instrucciones de seguridad

- Lea y conserve en lugar seguro las instrucciones de funcionamiento.
- Número de ajustes de espacio estándar: 14
- No utilice nunca el lavavajillas para otra finalidad distinta de la especificada en estas instrucciones de uso.
- No cargue la puerta ni los cestos del lavavajillas con ningún otro objeto que no sea vajilla, cubiertos y utensilios de cocina.
- No deje nunca la puerta del lavavajillas abierta ya que alguien podría tropezar con ella. Encaje bien las cestas para evitar que el lavavajillas se vuelque.
- Utilice exclusivamente detergente para lavavajillas.
- Esta máquina puede ser utilizada por niños a partir de 8 años, así como por personas con las capacidades físicas o mentales reducidas, pérdida de memoria o falta de experiencia y conocimientos. Estas personas deben ser supervisadas durante el uso de la máquina, o haber recibido instrucciones acerca del uso de la máquina y comprender los riesgos que pueden existir. La limpieza de la máquina no debe ser realizada por niños sin supervisión.
- El cable de suministro dañado solo debe reemplazarse por parte del centro de asistencia técnica del fabricante o de un profesional cualificado.
- Utilice únicamente el lavavajillas en entornos domésticos para el lavado de platos del hogar. Está prohibido cualquier otro uso.
- No meta nunca en el lavavajillas objetos que contengan restos de disolventes; existe riesgo de explosión. Tampoco lo utilice para lavar objetos que tengan restos de ceniza, cera o lubricante.
- Los niños deben estar supervisados. No deje que los niños utilicen ni jueguen con el lavavajillas. Esté especialmente alerta cuando la puerta esté abierta. ¡Dentro puede quedar algo de detergente! Después de añadir el detergente, ponga en marcha el lavavajillas de inmediato.



## ¡ADVERTENCIA!

Los cuchillos y demás objetos puntiagudos deben colocarse con la punta hacia abajo en el cesto para cubiertos o en posición horizontal en los demás cestos.

## ¡ADVERTENCIA!

Los niños deben estar bajo supervisión; el detergente para lavavajillas es corrosivo.

## Bloqueo infantil

Puede activar el ajuste Bloqueo infantil automático para evitar que los niños enciendan el lavavajillas. Consulte el capítulo *Ajustes*. También puede activar y desactivar temporalmente la función Bloqueo infantil. Mantenga pulsado  y  durante tres segundos.

## Instalación

Consulte el capítulo *Instalación*.

## Función de protección contra desbordamiento

La protección contra desbordamiento comienza a bombear la máquina y apaga el suministro de agua si el nivel de agua del lavavajillas excede el nivel normal. Si se activa la protección contra desbordamiento, aparecerá F54 (Sobrellenado) en la pantalla. Cierre la llave del agua y póngase en contacto con su centro de asistencia técnica más cercano. (Para evitar fugas de agua fuera del lavavajillas, no lo desenchufe de la toma de pared hasta que se haya cerrado la llave del agua en la línea de suministro).

## Transporte/almacenamiento en invierno

Guarde el lavavajillas a temperaturas por encima del grado de congelación y evite transportarlo durante distancias largas cuando haga mucho frío. Transpórtelo en posición vertical o tumbado sobre su parte trasera.

Antes de transportar un lavavajillas usado, o antes de almacenarlo durante un largo periodo de tiempo, primero se debe eliminar el agua de la máquina. Ejecute el programa Autolimpieza.

## Embalaje

El embalaje externo protege el producto durante el transporte. El material del embalaje es reciclable. Separe los distintos materiales del embalaje para ayudar a reducir el uso de materia prima y los residuos. Su distribuidor puede llevar el embalaje a reciclar o indicarle cuál es el centro de reciclaje más cercano. El embalaje está compuesto de lo siguiente:

- Cartón corrugado hecho con material 100 % reciclado.
- Poliestireno expandido (EPS) sin cloro o flúor añadidos.
- Soportes hechos con madera sin tratar.
- Plástico protector hecho con polietileno (PE).

# Instrucciones de seguridad

## Reciclaje

El lavavajillas se fabrica y etiqueta para su reciclaje. Cuando este haya alcanzado el final de su vida útil y vaya a ser eliminado, debe dejarse inmediatamente inutilizable. Extraiga el cable de alimentación y córtelo lo más corto posible.

Diríjase a las autoridades locales para obtener información sobre dónde y cómo deshacerse del lavavajillas para reciclarlo adecuadamente.

## Símbolos

Explicación de los símbolos que pueden aparecer en el aparato.



Lea las instrucciones de funcionamiento.



Recíclelo como residuo eléctrico.



Homologado de acuerdo con las directivas pertinentes de la UE.

## Dureza del agua

Para obtener los mejores resultados de lavado, el lavavajillas requiere un descalcificador de agua (agua de bajo contenido mineral). El agua dura deja una capa blanca en los platos y en el lavavajillas.

### Comprobación de la dureza del agua

La dureza del agua se especifica utilizando los grados de dureza del agua alemanes (°dH), los grados de dureza del agua franceses (°fH), los grados de dureza del agua ingleses (°eH) o milimoles por litro (mmol/l).

Una toma de agua con una dureza de más de 5°dH (9°fH / 6°eH / 0,9 mmol/l) debe descalcificarse. Esto se consigue automáticamente con la ayuda del descalcificador de agua integrado. Para que el descalcificador de agua funcione de manera óptima, debe ajustarse según la dureza del agua de la toma. Una vez ajustado, añada la dosis de detergente y abrillantador adecuada para agua blanda.

Póngase en contacto con las instalaciones locales de abastecimiento de agua para comprobar la dureza del agua en su zona.

Anote la dureza del agua: \_\_\_\_\_

°dH	°fH	°eH	mmol/l	Ajuste recomendado
0-5	0-9	0-6	0,0-0,9	0
6-8	10-14	7-10	1,0-1,4	1
9-11	15-20	11-14	1,5-2,0	2
12-14	21-25	15-18	2,1-2,5	3
15-19	26-34	19-24	2,6-3,4	4
20-24	35-43	25-30	3,5-4,3	5
25-29	44-52	31-36	4,4-5,2	6
30-39	53-70	37-49	5,3-7,0	7
40-49	71-88	50-61	7,1-8,8	8
50	89	62	8,9	9

Si la dureza del agua excede los 50°dH (89°fH / 62°eH / 8,9 mmol/l), recomendamos conectar un descalcificador de agua externo.

### Aumento del consumo durante la regeneración

El descalcificador de agua incorporado del lavavajillas se regenera regularmente para mantener su función. La regeneración amplía el programa de lavado y aumenta el consumo de energía y agua. La frecuencia con la que se regenera el descalcificador de agua del lavavajillas depende del ajuste seleccionado.

Ejemplo: si el programa Eco se ejecuta con una dureza del agua de 14°dH (25°fH / 18°eH / 2,5 mmol/l), el descalcificador se regenera a intervalos regulares (después de 7 ciclos de lavado), el consumo energético aumenta en 0,015 kWh y el consumo de agua incrementa en 2,3 litros, mientras que la duración del programa se prolonga 3 minutos. La regeneración se produce durante el lavado principal del programa.

# Antes de lavar por primera vez

## ¡ADVERTENCIA!

El agua dura deja una capa blanca en los platos y dentro del lavavajillas. ¡Por ello, es importante que seleccione el ajuste adecuado para el descalcificador de agua! Consulte Dureza del agua.

No ejecute nunca el lavavajillas con el depósito de sal vacío si la toma de agua tiene una dureza del agua superior a 5°dH (9°FH / 6°eH / 0,9 mmol/l).

## Ajustes básicos

Pulse .

"**Welcome to your ASKO. First time setup.**" aparece en la pantalla. Es importante que elija los ajustes correctos para garantizar unos resultados de lavado buenos.

Seleccione el ajuste con **PROG.** Confirme el ajuste seleccionado con .

Ajustes		
1.	<b>Idioma</b>	Seleccione el idioma que quiere que aparezca en la pantalla.
2.	<b>Configure nivel de abrillantador</b> 0/1/2/3/4/5 <i>Preseleccionado de fábrica: 4</i>	Si se utiliza abrillantador, se consigue un secado más rápido y con mejores resultados. También se conseguirán unos mejores resultados de lavado, con platos limpios e impecables.  El dispensador de abrillantador puede ajustarse entre 0 (Desactivado) y 5 (Dosis alta).
3.	<b>Configure dureza del agua</b> 0/1/2/3/4/5/6/7/8/9 <i>Preseleccionado de fábrica: 4</i>	Ajuste del descalcificador de agua. Seleccione un ajuste en función de la dureza de la conexión de agua. ¡Es importante que este ajuste sea el correcto!  <i>Para un suministro de agua con una dureza inferior a 6°dH (10°FH / 7°eH / 1,0 mmol/l), seleccione 0. El descalcificador de agua se desactiva y no es necesario agregar sal.</i>
4.	<b>TAB En/De</b> <i>Preseleccionado de fábrica: De</i>	Active este ajuste cuando utilice un detergente todo en uno que contenga abrillantador.  Este ajuste reduce la dosis de abrillantador e influye en la frecuencia con la que se regenera el descalcificador incorporado del lavavajillas.

Para cambiar el ajuste elegido, consulte el capítulo *Ajustes*.



# Antes de lavar por primera vez

## \* Añada abrillantador

Si ha seleccionado Abrillantador1 - 5, rellene el depósito de abrillantador con abrillantador.

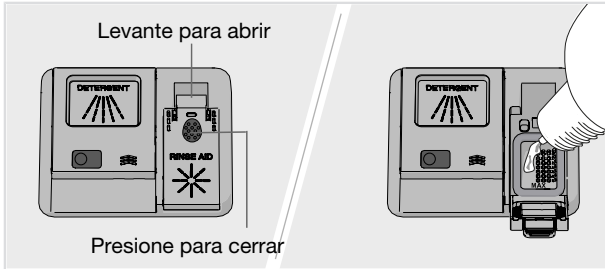

1. Abra la tapa del depósito de abrillantador.
2. Añada abrillantador hasta el nivel marcado con la indicación **MAX**.
3. Limpie las salpicaduras de abrillantador que haya alrededor del depósito.
4. Cierre bien la tapa.

## § Añada sal

Si ha seleccionado Dureza del agua - 19, agregue sal al depósito de sal.

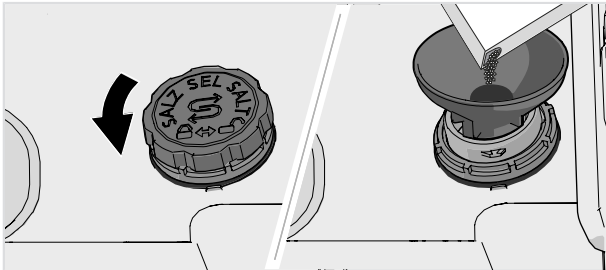

1. Retire la tapa del depósito de sal girándola en sentido contrario a las agujas del reloj.
2. Coloque el embudo suministrado con el lavavajillas en el orificio de llenado del depósito de sal. Primero vierta alrededor de 1 l de agua.
3. Agregue suficiente sal como para llenar el depósito de sal (máx. 750 gram). Utilice sal especial para lavavajillas.
4. Limpie el exceso de sal para que sea posible enroscar bien la tapa.

### ⚠ ¡ADVERTENCIA!

Con el fin de evitar manchas de óxido, los programas de lavado se deben iniciar inmediatamente después de añadir la sal.

# Lavado más ecológico

## Ahorre energía y agua

Cuando se utiliza un lavavajillas en un entorno residencial, se utiliza por lo general menos energía y agua que si se compara con fregar a mano.

### No aclare la vajilla con agua del grifo

No aclare los platos con agua del grifo, ya que ello solo supondrá un aumento del consumo de energía y agua. Simplemente elimine los restos voluminosos de comida antes de cargar el lavavajillas.

### Utilice un detergente ecológico

Lea el etiquetado ecológico en el envase.

Si la dosis de detergente, abrillantador y sal es excesiva, el lavado será menos eficaz y se producirá un mayor impacto medioambiental.

### Ponga el lavavajillas cuando esté completamente cargado

Para ahorrar energía y agua, espere hasta que el lavavajillas esté lleno antes de ejecutar un programa (consulte el número de ajustes de cubiertos estándar). Utilice el Enjuagar y mant. programa para aclarar los platos si hay olores desagradables.

También puede usar el programa Anti-olor para evitar malos olores procedentes de platos sucios que quedan en el lavavajillas.

### Ejecute los programas a baja temperatura

Si la vajilla está poco sucia, puede seleccionar un programa de temperatura baja.

### Selección del programa de lavado – Eco

Este programa es adecuado para lavar platos con suciedad normal y es el programa más eficaz en términos de consumo combinado de energía y agua. Este programa se utiliza para evaluar el cumplimiento de la legislación de la UE en materia de ecodiseño.

El programa de lavado está diseñado para lavar de forma eficaz con el menor consumo de energía y agua que sea posible. El programa lava a baja temperatura durante mucho tiempo.

### Selección de opciones – Puerta emergente

Se obtienen mejores resultados de secado si se utiliza la opción Puerta emergente, que abre automáticamente la puerta del lavavajillas. Espere a que el lavavajillas le indique el programa ha finalizado y que los platos se han enfriado antes de vaciarlo.

### Conecte la máquina a una toma de agua fría

Conecte el lavavajillas a la toma de agua fría si el edificio tiene calefacción de gasoil, eléctrica o de gas.

### Conecte la máquina a una toma de agua caliente

Conecte el lavavajillas a la toma de agua caliente (máx. 70 °C) si el edificio utiliza sistemas de calefacción energéticamente eficientes como calefacción urbana, energía solar o geotérmica. Si elige una conexión de agua caliente, se reduce el consumo energético del lavavajillas.

## ¡NOTA!

No sobrepase la temperatura del suministro de agua permitida. Algunos materiales utilizados en algunos utensilios de cocina no resisten temperaturas muy altas. Consulte *Vajilla delicada* en el capítulo *Carga del lavavajillas*.

## Vajilla delicada

Algunos utensilios de cocina no son aptos para lavavajillas. Esto puede deberse a varios motivos. Algunos materiales no resisten temperaturas muy altas, y otros se pueden dañar con el detergente para lavavajillas.

Tenga cuidado con, por ejemplo, objetos hechos a mano, decoración delicada, vidrio/cristalería, plata, cobre, hojalata, aluminio, madera y plástico. Compruebe si tienen la indicación "Apto para lavavajillas".

### **Decoración delicada**

La porcelana con motivos decorativos estampados sobre el vitrificado (el material es áspero al tacto) no debe lavarse en el lavavajillas.

### **Cristal/vidrio**

Si se utiliza abrillantador, se consigue un secado más rápido y con mejores resultados. También se conseguirán unos mejores resultados de lavado, con platos limpios e impecables.

*La cristalería pintada a mano, además de los objetos antiguos y muy frágiles, no se deberían lavar en el lavavajillas.*

### **Plata**

Los objetos de plata no deben entrar en contacto con objetos de acero inoxidable, ya que pueden decolorarse.

Para evitar que aparezcan marcas y manchas, separe los platos hechos de distintos metales, como plata, acero inoxidable y aluminio.

### **Aluminio**

El aluminio puede perder brillo si se lava en el lavavajillas. No obstante, las cacerolas de aluminio de alta calidad se pueden lavar en el lavavajillas aunque pierdan parte del brillo.

### **Cubiertos con mangos encolados**

Algunos tipos de cola no son aptos para lavavajillas. En estos casos, los mangos pueden soltarse.

## La carga afecta a los resultados

Cargue los platos con cuidado para garantizar los mejores resultados de lavado y secado con el menor consumo de energía y agua posible. Permita que su lavavajillas llegue a todas las superficies y las limpie, y que seque los platos lo más a fondo posible.

- Todas las superficies sucias deben mirar hacia dentro y hacia abajo.
- Los platos no se deberían colocar uno dentro de otro ni unos encima de otro.
- Coloque en ángulo los platos que tengan cavidades, como las tazas, para que el agua de aclarado no se quede en ellos. Esto es también importante para los objetos de plástico.
- Asegúrese de que los objetos pequeños no se puedan caer por el cesto del lavavajillas. Para ello, colóquelos en la bandeja superior para cubiertos.

## ¡NOTA!

Asegúrese de que los brazos aspersores giren sin impedimentos.

# Carga del lavavajillas

## Los cestos del lavavajillas

El lavavajillas está equipado con una bandeja superior para cubiertos, un cesto superior y un cesto inferior con cesto para cubiertos.

*El aspecto de los cestos puede variar en función de la configuración del lavavajillas.*

## Bandeja superior para cubiertos

La bandeja superior para cubiertos tiene espacio para cubiertos, cucharones, batidoras, cubiertos de servir y objetos similares.

Evite colocar objetos altos en la bandeja superior para cubiertos. Pueden bloquear el brazo aspersor superior.

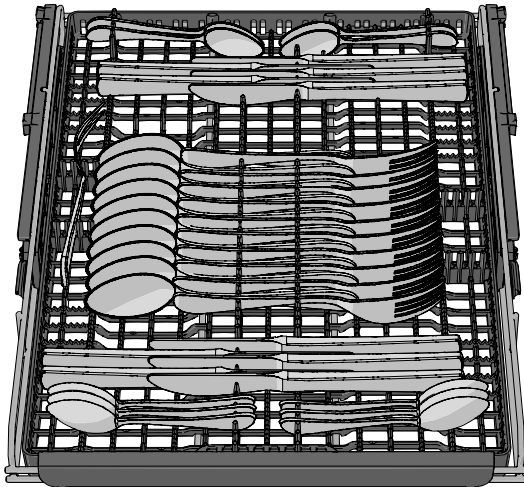

### **Elevación de la bandeja superior para cubiertos**

1. Saque la bandeja superior para cubiertos.
2. Saque las dos asas de bloqueo, una a cada lado, para subir la bandeja superior para cubiertos.

### **Bajada de la bandeja superior para cubiertos**

1. Saque la bandeja superior para cubiertos.
2. Deslice hacia abajo y hacia atrás las dos asas de bloqueo, una a cada lado, para bajar la bandeja superior para cubiertos.

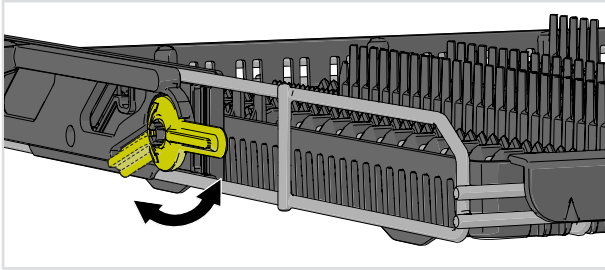

## Cesto superior

Coloque los vasos, tazas, cuencos, platos auxiliares y platos pequeños en el cesto superior. ¡Todas las superficies sucias deben mirar hacia dentro y hacia abajo! Las copas se colocan en la rejilla para copas y los cuchillos se colocan en el soporte para cuchillos de la derecha.

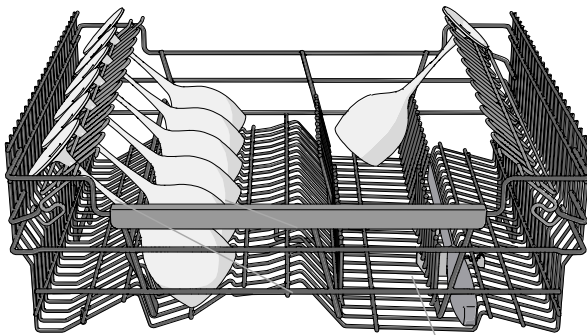
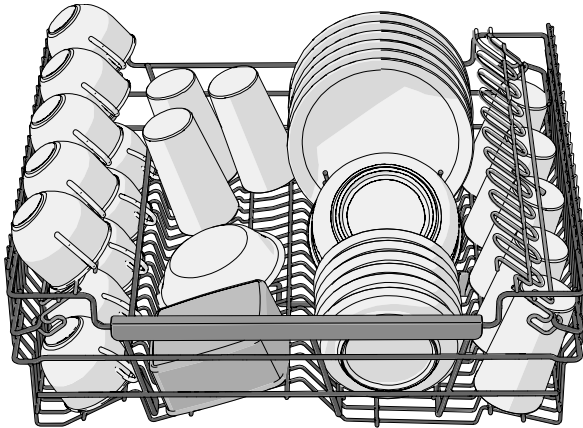

Soporte para cuchillo

## Elevación y bajada del cesto superior

1. Extraiga el cesto superior. (El cesto debe estar vacío).

# Carga del lavavajillas

2. Gire hacia fuera el pestillo del cesto al final de ambos rieles.
3. Sujete el cesto superior con ambas manos, extráigalo y muévalo hasta su otra posición.
4. Gire el pestillo del cesto al final de ambos rieles.

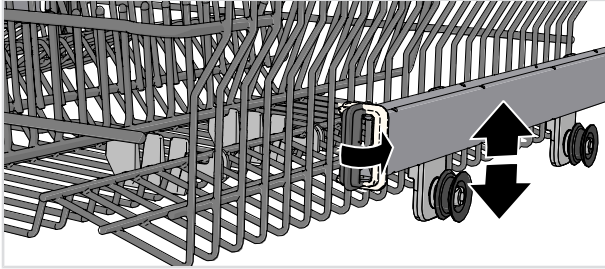

## Cesto inferior

Coloque los platos, bandejas, la vajilla de servicio, las cacerolas y los cubiertos (dentro del cesto cubertero) en el cesto inferior.

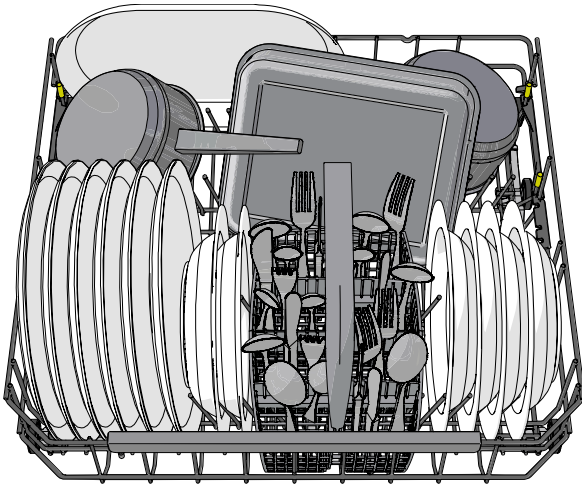

## Guías abatibles

Las guías abatibles se pueden ajustar para adaptarse al tamaño de los platos. Libere las guías abatibles empujándolas hacia adentro antes de volver a colocarlas. Las guías abatibles también se pueden plegar para facilitar la carga de ollas y cuencos.

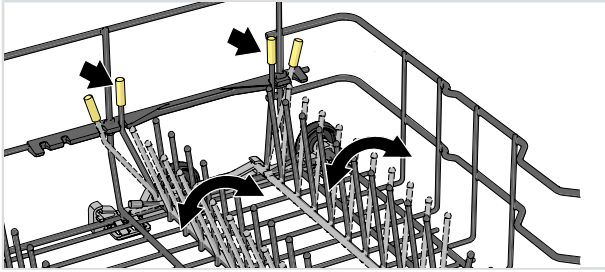

## Zonas de potencia adaptables

Las dos zonas de potencia adaptables del lavavajillas se pueden abrir en dos posiciones diferentes o apagarse.

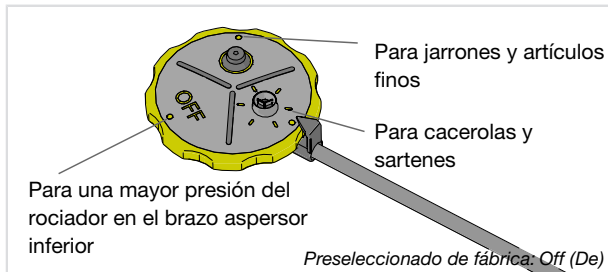

Deje las zonas de potencia abiertas si quiere un mayor caudal de agua donde, por ejemplo, hayas colocado cacerolas y sartenes o jarrones y artículos finos. Apague las zonas de potencia del lavavajillas si desea una mayor presión del rociador en el brazo aspersor inferior.

## Accesorio

Compre una sujeción para vasos y botellas. Este accesorio está disponible donde compró el lavavajillas.

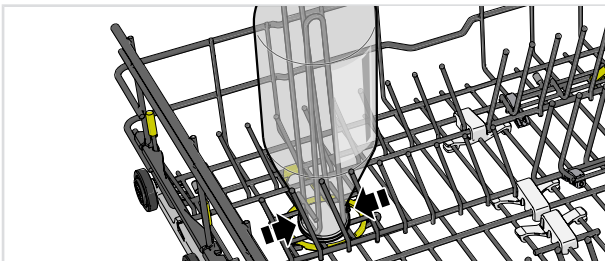

## Lavado de platos grandes

Puede ajustar el cesto inferior para platos con un diámetro de 25-31 cm moviendo las guías abatibles y sus accesorios para aumentar la distancia entre las filas dentadas.

# Carga del lavavajillas

## Accesorio

Compre una rejilla para copas con capacidad para seis copas <sup>1)</sup> de vino altas. La rejilla para copas está diseñada para garantizar unos resultados de lavado y secado óptimos con las copas de vino altas. La rejilla para copas se coloca en la parte trasera del cesto inferior. Este accesorio está disponible en el establecimiento en el que compró el lavavajillas.

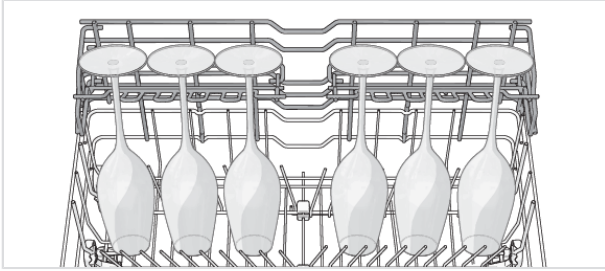

## Cesto para cubiertos

Coloque los cubiertos con los mangos hacia abajo, salvo en el caso de los cuchillos, y espárzalos tanto como sea posible. Asegúrese de que las cucharas no se introduzcan unas dentro de otras.

La mejor ubicación para el cesto para cubiertos es centrada en la parte delantera del cesto inferior, para aprovechar mejor el rendimiento de la exclusiva zona de rociado del lavavajillas, diseñada para el cesto de cubiertos.

## ⚠ ¡ADVERTENCIA!

Los cuchillos y otros objetos puntiagudos se deben colocar horizontalmente en los cestos para cubiertos especiales del lavavajillas.

## Sección abatible para objetos pequeños

El cesto para cubiertos incluye una sección abatible en el centro para objetos pequeños (por ejemplo, los accesorios de las batidoras eléctricas).

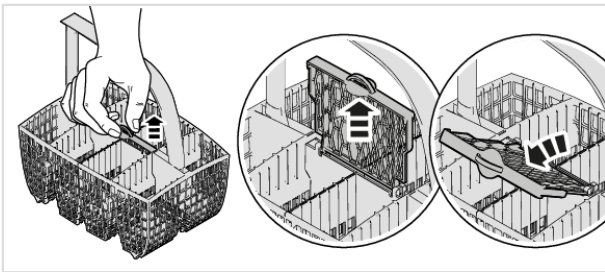

<sup>1)</sup> Altura: máx. 25 cm, Diámetro: máx. 7,5 cm



## Accesorio

Compre un mini cesto para cubiertos. El cesto para cubiertos adicional es flexible y se puede montar y desmontar al cesto inferior o al cesto para cubiertos grande para obtener un cesto para cubiertos de tamaño extra grande. Este accesorio está disponible en la tienda donde compró el lavavajillas.

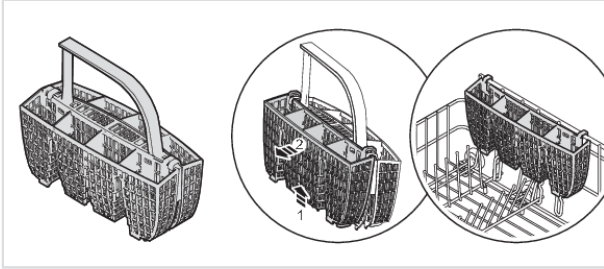

# Uso del lavavajillas

## Añada el detergente

Siga las instrucciones que figuran en el envase del detergente. Este lavavajillas está equipado con un descalcificador de agua; use dosis de detergente y abrillantador adecuados para agua blanda.

Si la dosis de detergente es excesiva, el lavado será menos eficaz y se producirá un mayor impacto medioambiental.

### Depósito de detergente

El depósito de detergente debe estar seco cuando añada el detergente.

Si se utiliza detergente para lavavajillas en polvo o líquido, agregue una pequeña cantidad de detergente en el depósito para detergente prelavado.

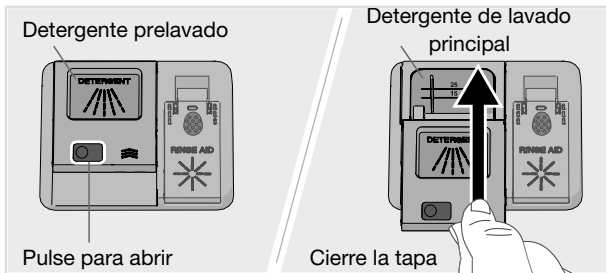

## ¡NOTA!

Utilice exclusivamente detergente para lavavajillas. No debe utilizarse líquido lavavajillas para lavar a mano, ya que la espuma que se forma impide que el lavavajillas funcione eficazmente.

### Detergente todo en uno

En el mercado hay muchos tipos de detergentes todo en uno. Lea con detenimiento las instrucciones de uso de estos productos.

Active el ajuste TAB cuando utilice un detergente todo en uno que contenga abrillantador.

Las pastillas para lavavajillas no son recomendables para programas cortos (de menos de 75 minutos). En su lugar, utilice detergente para lavavajillas líquido o en polvo.

## ¡NOTA!

Para conseguir unos resultados de lavado y secado óptimos, utilice un detergente para lavavajillas normal junto con abrillantador y sal dispensados por separado.

Póngase en contacto con el fabricante del detergente si tiene preguntas sobre el mismo.



## Encender/Apagar

Pulse . También abra la llave del agua en caso de que esté cerrada.

## PROG Seleccione el programa

Eco siempre está preseleccionado. Para seleccionar otro programa, pulse **PROG** hasta que el programa deseado aparezca en la pantalla.

Elija un programa que se adapte al tipo de platos y al grado de suciedad.



### **Eco**

Este programa es adecuado para lavar platos con suciedad normal y es el programa más eficaz en términos de consumo combinado de energía y agua. Este programa se utiliza para evaluar el cumplimiento de la legislación de la UE en materia de ecodiseño.

Puede obtener más información sobre un lavado más ecológico en el capítulo *Lavado más ecológico*.

Para vajilla muy sucia y con mucha grasa, se debe usar un programa con temperaturas más altas.



### **Universal**

Un programa efectivo para uso diario con restos ligeramente secos. (Este programa no está previsto para alimentos quemados, como los presentes en las fuentes para horno).



### **Intensivo**

Un programa con una temperatura alta para disolver la grasa en vajilla muy sucia, por ejemplo, cacerolas, fuentes y bandejas de horno. Si el lavavajillas no se llena por completo con este tipo de vajilla, puede añadir platos y otra vajilla.



### **Rápido<sup>2)</sup>**

Un programa eficaz para restos ligeramente secos. (Este programa no está previsto para alimentos quemados, como los presentes en las fuentes para horno).

La opción Puerta emergente es importante para garantizar los mejores resultados de secado.

<sup>2)</sup> Cuando se combina con Velocidad, el programa se acorta (60 minutos).

# Uso del lavavajillas



## Prog de tiempo

El programa se adapta al tiempo de funcionamiento o a la hora de finalización especificados. Con este programa es importante seleccionar una duración/hora adecuada al grado de suciedad de la vajilla.

Pulse  para establecer la duración del programa deseado.

0:15-0:45	Vajilla poco sucia
1:00-1:30	Vajilla sucia
2:00-2:30	Vajilla muy sucia



## Higiénico

Este programa es perfecto para las situaciones en las que las exigencias en materia de higiene son especialmente altas como, por ejemplo, el lavado de biberones y tablas de cortar. La temperatura es alta en el lavado principal y en el aclarado final.



## Enjuagar y mant.

Se utiliza para enjuagar vajilla mientras se espera a completar la carga del lavavajillas.



## Autolimpieza

Programa autolimpieza para la limpieza higiénica de la cuba del lavavajillas, los brazos aspersores y los tubos aspersores.

Este programa se debería poner en marcha (con la máquina sin platos) utilizando un detergente para lavavajillas normal o ácido cítrico. En el mercado también encontrará limpiadores especiales para lavavajillas. Para eliminar los depósitos de cal, consulte *Cuba del lavavajillas* en el capítulo *Mantenimiento y limpieza*.

**72h**

## Anti-olor<sup>3)</sup>

Este programa evita los malos olores de los platos sucios que quedan en el lavavajillas. Solo se activa el ventilador del lavavajillas (a intervalos regulares durante un período de 72 horas).



## Seleccione un modo de programa

Pulse  para desplazarse por los modos de programa disponibles. El símbolo se ilumina con una luz tenue en los modos de programa disponibles y brilla más cuando se ha activado un modo de programa. (Los modos de programa que puede seleccionar varían según el programa).

### ▶▶ Velocidad



El tiempo del programa se acorta, pero el lavavajillas consume más energía.

### Nocturno

Menor nivel de ruido durante el programa de lavado. El tiempo del programa se alarga.

<sup>3)</sup> Active Control de olor en el Menú de ajustes del lavavajillas. Consulte el capítulo Ajustes.

## Selección de opciones

Las opciones disponibles se iluminan con una luz tenue. Seleccione las opciones (, ) para activarlas. Las opciones brillan más cuando se activan. (Las opciones que puede seleccionar varían según el programa).

### Puerta emergente

La puerta del lavavajillas se abre automáticamente, lo cual acorta el tiempo del programa y mejora los resultados de secado. Espere a que el lavavajillas le indique el programa ha finalizado y que los platos se han enfriado antes de vaciarlo.

El tiempo de secado de la opción Puerta emergente varía (de 5 a 90 minutos) dependiendo del modelo, del programa y de la temperatura del aclarado final.

La opción Puerta emergente está preseleccionada para algunos programas.



### ¡NOTA!



Para obtener los mejores resultados de secado, no cierre la puerta antes de que haya terminado la fase de secado y la máquina se haya apagado automáticamente.

### ¡ADVERTENCIA!

La puerta del lavavajillas no debe bloquearse ni cerrarse cuando se abra automáticamente. Si lo hace, puede dañar el mecanismo de cierre de la puerta. Espere al menos 5 minutos antes de cerrar la puerta.



### Inicio diferido

Si selecciona Inicio diferido, el lavavajillas se pondrá en funcionamiento entre 1 y 24 horas después de haber pulsado  .

1. Pulse  una vez para activar Inicio diferido. Púlselo varias veces o manténgalo pulsado, para establecer el número de horas deseado.
2. Pulse  . El contador empieza la cuenta atrás y el lavavajillas se pone en marcha una vez transcurrido el tiempo seleccionado.





Si desea cancelar la opción Inicio diferido, mantenga pulsado el botón   durante tres segundos.

## Iniciar/Detener

Cierre la puerta correctamente, de lo contrario el lavavajillas no se pondrá en marcha. Pulse   hasta que en la pantalla aparezca "Programa iniciado".

Si el lavavajillas no se pone en funcionamiento dentro de los 2 minutos posteriores a la última vez que se presionó el panel de control, la máquina se apagará.

### Detener o cambiar un programa

Para no pulsar un botón de manera accidental y cancelar el programa actual, debe mantener pulsado el botón   durante tres segundos si desea cambiar de programa tras la puesta en funcionamiento del lavavajillas. Añada más detergente si se ha abierto la tapa del dispensador de detergente. Elija otro programa y pulse  .

# Uso del lavavajillas

## Tiempo restante de programa

Una vez que haya seleccionado un programa, un modo de programa y unas opciones, se muestra el tiempo empleado por el programa la última vez que fue utilizado.

Una vez que haya iniciado el lavavajillas, la pantalla muestra el tiempo restante del programa. El tiempo restante se actualiza durante la fase de secado.

El tiempo restante puede variar en función de la temperatura de suministro de agua, la cantidad de vajilla, la temperatura ambiente y otros factores.

La primera vez que se utiliza cada programa, el tiempo restante que se muestra en pantalla puede no ser totalmente exacto, ya que el lavavajillas realiza una estimación del tiempo. Cuando un programa se utiliza por segunda vez, el lavavajillas calcula el tiempo restante basándose en lo que duró el programa la vez anterior.

## Si desea añadir más platos<sup>4)</sup>

Abra la puerta. El lavavajillas se detiene automáticamente. Añada los platos y cierre la puerta. Transcurrido un tiempo, el lavavajillas continúa el programa.

## Corte de energía

Si el lavavajillas se ha apagado debido a un corte de energía mientras se estaba ejecutando un programa de lavado, el programa se restablecerá cuando vuelva la electricidad. Si se corta la alimentación durante el secado, el programa se interrumpe.

Si abre la puerta durante más de 2 minutos durante el proceso de secado, el programa se interrumpirá.

## Una vez que haya terminado el programa

Cuando el programa termina, en la pantalla aparece el texto "Programa terminado".

Al final del programa se emitirá una breve señal sonora. El capítulo *Ajustes* describe cómo cambiar esta función.

El lavavajillas se apaga automáticamente una vez finalizado el programa. Cierre la llave del agua después de cada uso.

## Los mejores resultados de secado

- Cargue el lavavajillas al máximo.
- Coloque en ángulo los platos que tengan cavidades, como las tazas, para que el agua de aclarado no se quede en ellos. Esto es también importante para los objetos de plástico.
- Añada abrillantador o aumente el ajuste de la dosis de abrillantador.
- Active la opción Puerta emergente.
- Deje enfriar los platos antes de vaciar el lavavajillas.

## Vaciado del lavavajillas

La porcelana caliente es más frágil. Deje que los platos se enfríen dentro del lavavajillas antes de sacarlos.

<sup>4)</sup> Si se ha abierto la tapa del dispensador de detergente, no debe añadir más platos.

Vac e primero el cesto inferior para evitar que caiga agua del cesto superior a los platos del cesto inferior.

# Tabla del programa

Programa	Modo de programa / Operación	Número de prelavados	Lavado principal	Número de aclarados	Aclarado final	Valores de consumo 1)				
						Agua fría 2)		Agua caliente 3)		
						Tiempo de lavado (aprox. hrs:min)	Energía (kWh aprox.)	Tiempo de lavado (aprox. hrs:min)	Energía (kWh aprox.)	
Eco 4)	5)		49 °C	2	47 °C	3:15	0,64	3:05	0,3	9,2
Universal	5)	1	60 °C	2	60 °C	2:40	1,1	2:20	0,7	12,5
Intensivo		2	70 °C	2	70 °C	2:50	1,6	2:30	1,2	16,0
Rápido	5)		65 °C	3	65 °C	1:30	1,3	1:30	0,9	14,5
Prog de tiempo		0-2	<65 °C	2	<65 °C	0:15-2:30	0,3-1,4	0:15-2:30	0,2-1,0	10,0-16,5
Higiénico			70 °C	2	70 °C	1:05	1,3	0:45	0,9	10,5
Enjuagar y mant.				1		0:07	0,01	0:07	0,01	3,5
Autolimpieza			70 °C	2	70 °C	1:05	1,0	0:45	0,6	10,0
Anti-olor						72:00	0,2	72:00	0,2	

1) Los valores de consumo varían dependiendo de la temperatura del agua entrante, la temperatura ambiente, el tamaño de la carga, las funciones adicionales seleccionadas, etc. Los valores del programa Eco son exactos, mientras que el resto son meramente indicativos.

2) Conexión de agua fría, aprox. 15 °C.



3) Conexión de agua caliente, aprox. 60 °C.

4) Este programa es adecuado para lavar platos con suciedad normal y es el programa más eficaz en términos de consumo combinado de energía y agua. Este programa se utiliza para evaluar el cumplimiento de la legislación de la UE en materia de ecodiseño.

5) Puerta emergente



Pulse .



Para abrir el Menú de ajustes del lavavajillas, pulse **PROG** hasta que aparezca  Menú de ajustes en la pantalla y confirme su selección con .

Para salir del Menú de ajustes del lavavajillas, seleccione Salir y confirme su selección con .



Seleccionar el ajuste

Confirme la configuración actual

Ajustes	Opciones	
1. <b>Idioma</b>		Puede elegir el idioma deseado para las indicaciones en pantalla.
2. <b>Bloqueo infantil automático</b>	En/De	Puede activar el ajuste Bloqueo infantil automático para evitar que los niños pongan en marcha el lavavajillas. Para desactivar o activar temporalmente el ajuste Bloqueo infantil automático, mantenga pulsado  y  durante tres segundos.
3. <b>Pantalla</b>	Logotipo En/De	Ajuste para ocultar el logotipo que aparece en la pantalla.
	Contraste 1/2/3/4	Sirve para ajustar el contraste de la pantalla.
	Pantalla de información de Programa T/S	Puede elegir qué información se muestra en la pantalla.  T-Text (Texto)  S-Symbol (Símbolo)
4. <b>Sonido</b>	Coment. 0/1/2/3	Un pitido confirma que se ha pulsado el panel de control.
	Notificación 0/1/2/3	La señal sonora indica cuándo un programa de lavado ha llegado a su fin. <i>Los mensajes de error se indican siempre con una señal sonora fuerte.</i>
5. <b>Abrillantador</b>	0/1/2/3/4/5	Ajuste la dosis del abrillantador. El dispensador de abrillantador puede ajustarse entre 0 (Desactivado) y 5 (Dosis alta). Aumente la dosis de abrillantador:

# Ajustes

Ajustes	Opciones	
		<ul style="list-style-type: none"> <li>• si la vajilla tiene marcas de agua.</li> </ul> <p>Reduzca la dosis del abrillantador:</p> <ul style="list-style-type: none"> <li>• si la vajilla tiene un revestimiento blanco/azul pegajoso;</li> <li>• si la vajilla tiene arañazos;</li> <li>• si se forma espuma. Si el agua es muy blanda, el abrillantador se puede diluir con agua al 50 %.</li> </ul>
<b>6. Dureza del agua</b>	<i>0/1/2/3/4/5/6/7/8/9</i>	<p>Ajuste del descalcificador de agua. Seleccione un ajuste en función de la dureza de la conexión de agua. ¡Es importante que este ajuste sea el correcto!</p> <p>Consulte <i>Dureza del agua</i> en el capítulo <i>Antes de lavar por primera vez</i>.</p> <p><i>Para un suministro de agua con una dureza inferior a 6°dH (10°FH / 7°eH / 1,0 mmol/l), seleccione 0. El descalcificador de agua se desactiva y no es necesario agregar sal.</i></p>
<b>7. TAB</b>	<i>En/De</i>	<p>Active este ajuste cuando utilice un detergente todo en uno que contenga abrillantador. Este ajuste reduce la dosis de abrillantador e influye en la frecuencia con la que se regenera el descalcificador incorporado del lavavajillas.</p>
<b>8. Enjuague Extra</b>	<i>En/De</i>	<p>La Enjuague Extra función aclara los platos dos veces más.</p> <p>Se prolonga la duración del programa y el lavavajillas utiliza más energía y agua.</p> <p><i>Activado en los siguientes programas:</i></p> <p><i>Universal</i>  <i>Intensivo</i>  <i>Rápido</i>  <i>Higiénico</i></p>
<b>9. Control de olor</b>	<i>En/De</i>	<p>Cuando Control de olor está activado, se puede seleccionar  Anti-olor de la tabla del programa.</p>
<b>10. Fallo de lectura</b>		<p>Cualquier mensaje de error.</p> <p><i>Cuando se ponga en contacto con el centro de asistencia técnica, puede que tenga que indicarles los mensajes de error más recientes.</i></p>

Ajustes	Opciones	
11.	<b>Restablecimiento de la configuración de fábrica</b>	Restaura todos los ajustes a los valores pre-determinados de fábrica. Seleccione Restablecimiento de la configuración de fábrica y pulse ▶ □.
12.	<b>Salir</b>	Para salir del Menú de ajustes del lavavajillas, seleccione Salir y pulse ≡.

# Mantenimiento y limpieza

## ✳ Añada abrillant

Cuando es necesario añadir abrillantador se ilumina el símbolo de arriba en la pantalla.

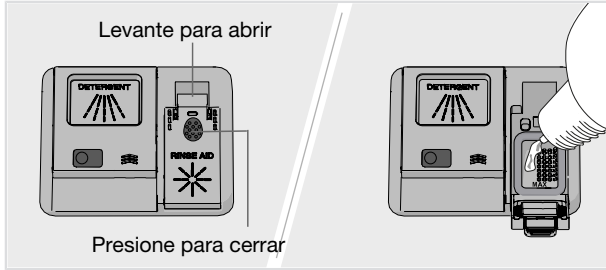

1. Abra la tapa del depósito de abrillantador.
2. Añada abrillantador hasta el nivel marcado con la indicación **MAX**.
3. Limpie las salpicaduras de abrillantador que haya alrededor del depósito.
4. Cierre bien la tapa.

Después de añadir sal es posible que el símbolo tarde unos momentos en apagarse.

## ⌘ Añada sal

Cuando es necesario añadir sal se ilumina el símbolo de arriba en la pantalla.

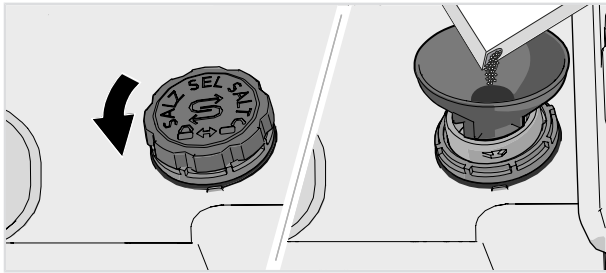

1. Retire la tapa del depósito de sal girándola en sentido contrario a las agujas del reloj.
2. Coloque el embudo suministrado con el lavavajillas en el orificio de llenado del depósito de sal. (Solo necesitará agua la primera vez).
3. Agregue suficiente sal como para llenar el depósito de sal (máx. 750 gram). Utilice sal especial para lavavajillas.
4. Limpie el exceso de sal para que sea posible enroscar bien la tapa.

Después de añadir sal es posible que el símbolo tarde unos momentos en apagarse.

## ⚠ ¡ADVERTENCIA!

Con el fin de evitar manchas de óxido, los programas de lavado se deben iniciar inmediatamente después de añadir la sal.

No eche nunca detergente para lavavajillas en el depósito de sal. De lo contrario, estropeará el descalcificador.

## Limpie los filtros

### Filtro grueso

El filtro grueso retiene los restos grandes de comida que no deben pasar a través de la bomba de vaciado. Vacíe el filtro grueso cuando sea necesario. Debe ser limpiado regularmente dependiendo del uso del lavavajillas.

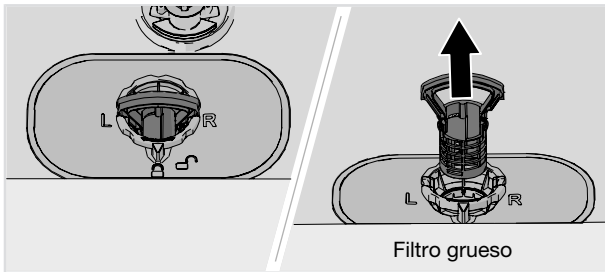

1. Levántelo por el asa.
2. Vaciar el filtro grueso.
3. Recolocar el filtro grueso. Presione hacia abajo hasta que quede nuevamente en su lugar.

### Filtro fino

Los desechos que se acumulan en el filtro fino se aclaran de manera automática durante cada lavado. Limpie el filtro fino cuando sea necesario. Debe ser limpiado regularmente dependiendo del uso del lavavajillas.

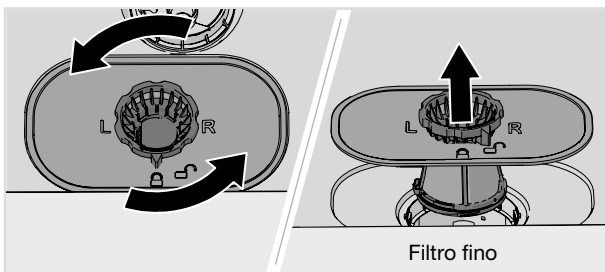

1. Gire el anillo de bloqueo en sentido antihorario y quite el filtro fino levantando hacia arriba.
2. Limpiar el filtro fino.
3. Recolocar el filtro fino y gire el anillo de cierre en el sentido de las agujas del reloj hasta que haga tope. Chequear que los bordes queden sellados correctamente.

# Mantenimiento y limpieza

Recuerde recolocar el filtro grueso!

## ¡NOTA!

Si los filtros no están bien instalados, ello puede afectar a los resultados del lavado. ¡Tenga en cuenta que el lavavajillas no se debe utilizar sin haber instalado los filtros!



## Limpieza de los brazos aspersores

Los orificios y los rodamientos se pueden bloquear ocasionalmente. Elimine todos los residuos utilizando un alfiler o un objeto similar. Los brazos aspersores también cuentan con orificios en la parte inferior.

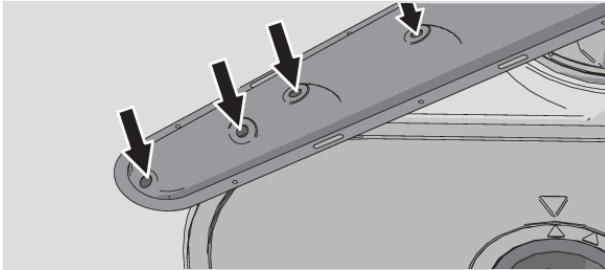

Para facilitar la limpieza, es posible retirar los brazos aspersores. Acuérdense de volver a instalarlos firmemente en su lugar posteriormente.

### Brazo aspersor superior

- Saque la bandeja superior para cubiertos. Empuje el brazo aspersor superior hacia arriba mientras lo gira en sentido contrario a las agujas del reloj para sacarlo.

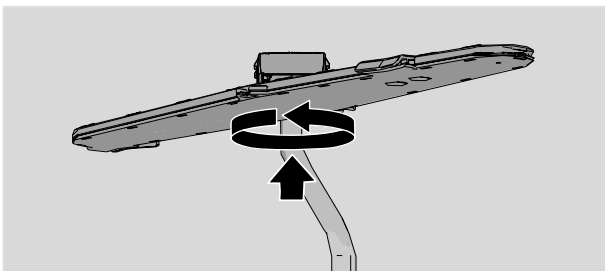

## Brazo aspersor superior

- Extraiga el cesto superior.
- Desenrosque los rodamientos del brazo aspersor en sentido contrario a las agujas del reloj para retirar el brazo aspersor del cesto superior.

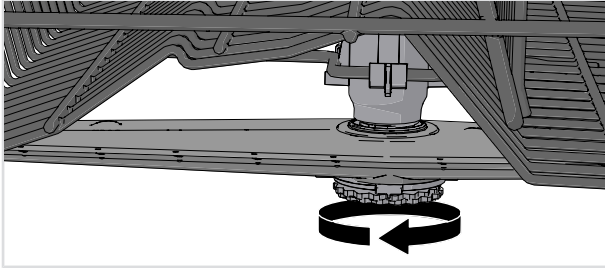

## Brazo aspersor inferior

- Desmonte el brazo aspersor inferior tirando de él hacia arriba.

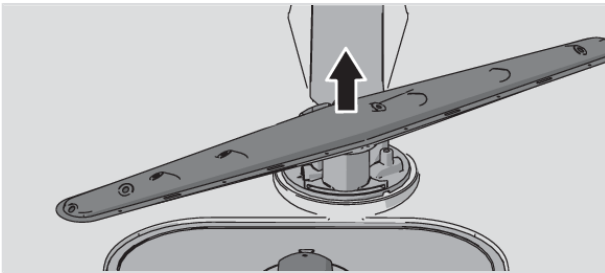

## Limpie el exterior del lavavajillas

### Puerta y junta de la puerta

Abra la puerta. Limpie los lados de la puerta y la junta de la puerta periódicamente con un paño ligeramente húmedo. Limpie la junta de la puerta del borde delantero inferior del lavavajillas con un cepillo.

### Panel de control

Mantenga el panel de control limpio. Si es necesario, límpielo con un paño seco o ligeramente húmedo. No utilice nunca productos de limpieza ya que pueden rayar la superficie.

## Ejecute Autolimpieza

### Cuba del lavavajillas

La cuba del lavavajillas está hecha de acero inoxidable y se mantiene limpia durante un uso normal (cuando se utiliza periódicamente).

Si utiliza agua dura, es posible que se acumulen depósitos de cal en el lavavajillas. Si esto sucede, ejecute el programa Autolimpieza con dos cucharadas de ácido cítrico en el depósito de detergente (sin platos en la máquina). En el mercado también hay disponibles productos limpiadores de lavavajillas especiales.

## Eliminación de los bloqueos

### Desbloqueo de la bomba de desagüe

Si queda agua en el lavavajillas después de que el programa ha terminado, es posible que algo esté bloqueando la bomba de desagüe, lo que hará que aparezca un mensaje de error Fallo salida de agua o Fallo bomba de desagüe BLCD.

1. Apague la máquina usando  y desenchufe la toma de pared.
2. Retire el filtro grueso y el filtro fino.
3. Retire el agua de la cuba del lavavajillas.
4. Para inspeccionar la bomba de desagüe, retire la parada de la bomba de drenaje amarilla que se encuentra a la derecha en el desagüe inferior. (Use alicates si fuera necesario).
5. Gire la rueda de la bomba situada detrás de la parada de la bomba de drenaje con la mano. Extraiga con cuidado cualquier objeto afilado, como vidrio.
6. Vuelva a colocar la parada de la bomba de drenaje junto con los filtros fino y grueso.
7. Enchufe la máquina de nuevo.

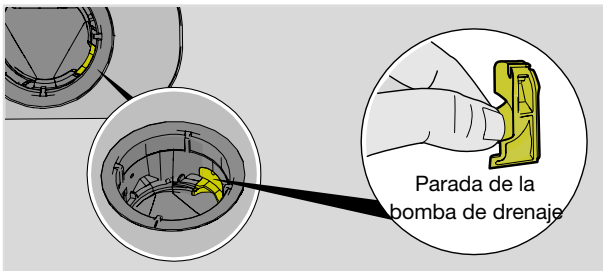

### ¡NOTA!

No olvide de volver a colocar la parada de la bomba de drenaje.

### Desbloqueo del filtro del tubo de entrada

Si el suministro de agua contiene pequeñas partículas, el filtro externo del tubo de entrada se puede obstruir, lo que da como resultado el mensaje de error Fallo entrada de agua.

1. Apague la máquina usando  y desenchufe la toma de pared.
2. Apague la llave del agua.
3. Desatornille el tubo de entrada.
4. Quite con cuidado el filtro externo del tubo de entrada y límpielo.
5. Vuelva a colocar el filtro y compruebe que la junta esté colocada correctamente.
6. Atornille el tubo de entrada con firmeza en su sitio.



7. Enchufe la máquina a la toma de pared y abra la llave del agua. Deje que la presión se normalice durante un tiempo y compruebe que la conexión sea impermeable.

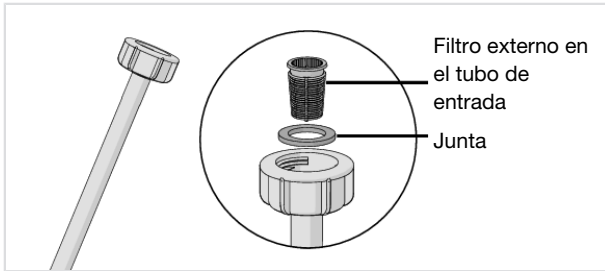

# Solución de problemas

Mensajes de error	Acción
<b>F10</b> Sobrellenado 1	Desbloqueo de la bomba de desagüe. Véase el capítulo <i>Mantenimiento y limpieza</i> . Si el problema persiste, póngase en contacto con su centro de asistencia técnica más cercano.
<b>F11</b> Fallo salida de agua	Consulte «El lavavajillas no desagua por completo» en el apartado «Problema» de la tabla siguiente. Si el problema persiste, póngase en contacto con su centro de asistencia técnica más cercano.
<b>F12</b> Fallo entrada de agua 1	Compruebe que la llave del agua esté abierta. Compruebe que el filtro exterior del tubo de entrada no esté bloqueado. Consulte <i>Desbloqueo del filtro del tubo de entrada</i> en el capítulo <i>Mantenimiento y limpieza</i> . Si el problema persiste, póngase en contacto con su centro de asistencia técnica más cercano.
<b>F40</b> Fuga en válvula de entrada	Cierre la llave del agua y póngase en contacto con su centro de asistencia técnica más cercano.
<b>F41</b> Fallo calefactor 1	Cierre la llave del agua. Desenchufe la toma de pared y póngase en contacto con el centro de asistencia técnica más cercano.
<b>F45</b> Fallo de desviador	Póngase en contacto con su centro de asistencia técnica más cercano.
<b>F52</b> Fallo nivel agua	Limpie los filtros grueso y fino. Compruebe que el filtro exterior en el tubo de entrada no esté bloqueado. Si el problema persiste, póngase en contacto con su centro de asistencia técnica más cercano.
<b>F54</b> Sobrellenado 2	Cierre la llave del agua y póngase en contacto con su centro de asistencia técnica más cercano.  Para evitar fugas de agua fuera del lavavajillas, no desenchufe la toma de pared hasta que se haya cerrado la llave del agua de la línea de suministro.
<b>F56</b> Fallo bomba de circulación	Póngase en contacto con su centro de asistencia técnica más cercano.
<b>F67</b> Fallo entrada de agua 2	Compruebe que la llave del agua esté abierta. Compruebe que el filtro exterior del tubo de entrada no esté bloqueado. Consulte <i>Desbloqueo del filtro del tubo de entrada</i> en el capítulo <i>Mantenimiento y limpieza</i> . Si el problema persiste, póngase en contacto con su centro de asistencia técnica más cercano.
<b>F68</b> Fallo bomba de desagüe BLCD	Consulte «El lavavajillas no desagua por completo» en el apartado «Problema» de la tabla siguiente. Si el problema persiste, póngase en contacto con su centro de asistencia técnica más cercano.

Pulse cualquier botón para borrar el mensaje de error.

# Solución de problemas

Problema	Causas posibles	Acción
El panel de control no reacciona cuando se presiona.	Ha presionado el panel de control demasiado pronto después de abrir la puerta.	Espere un momento e inténtelo de nuevo.
	Bloqueo infantil o Bloqueo infantil automático se activa.	Consulte el capítulo <i>Instrucciones de seguridad</i> .
	Suciedad en el panel de control.	Límpielos con un paño seco o ligeramente humedecido.
La puerta no se puede cerrar.	Los cestos no están bien colocados.	<p>Asegúrese de que los cestos estén bien colocados en horizontal.</p> <p>Asegúrese de que la vajilla no impida que los cestos se deslicen correctamente hasta colocarse en su lugar.</p>
	El cierre de la puerta no encaja en su lugar y no queda bloqueado.	<p>Compruebe el cierre de la puerta. Si no encaja en su posición y no queda bloqueado, abra la puerta.</p> <p>Mantenga pulsado <b>PROG</b> y  hasta que la pantalla empiece a parpadear. Espere hasta que deje de parpadear (60 segundos). Cierre la puerta. Compruebe que el cierre de la puerta haga clic y se bloquee.</p>

# Solución de problemas

Problema	Causas posibles	Acción
El lavavajillas no se pone en funcionamiento.	No se ha pulsado ▶ □.	Pulse ▶ □ hasta que la pantalla muestre «Programa iniciado».
	La puerta no está bien cerrada.	Compruébelo.
	Ha abierto el lavavajillas para añadir más platos durante el transcurso de un programa.	Cierre la puerta y espere. Transcurrido un tiempo, el lavavajillas continúa el programa.
	El cierre de la puerta no ha encajado en su lugar y no ha quedado bloqueado.	Compruebe el cierre de la puerta. Si no ha encajado en su posición y no ha quedado bloqueado, abra la puerta. Mantenga pulsado <b>PROG</b> y  hasta que la pantalla empiece a parpadear. Espere hasta que deje de parpadear (60 segundos). Cierre la puerta. Compruebe que el cierre de la puerta haga clic y se bloquee, y se inicie el lavavajillas.
	Compruebe que se haya seleccionado la opción Inicio diferido.	Mantenga pulsado el botón ▶ □ durante cinco segundos si desea cancelar la opción Inicio diferido.
	El enchufe no está conectado a la toma eléctrica.	Compruébelo.
	Se ha fundido un fusible/disyuntor.	Compruébelo.

# Solución de problemas

Problema	Causas posibles	Acción
La vajilla no queda limpia.	Los brazos aspersores no giran.	Asegúrese de que la vajilla no obstaculice el movimiento de los brazos.
	Orificios o rodamientos del brazo aspersor bloqueados.	Limpie los brazos aspersores. Consulte el capítulo <i>Mantenimiento y limpieza</i> .
	Programa de lavado no adecuado	Seleccione un programa con una temperatura alta para disolver la grasa en platos muy sucios, como Intensivo.
	Dosis de detergente incorrecta.	Administre una dosis acorde a la dureza del agua. Si la dosis de detergente es insuficiente o excesiva, los resultados de lavado serán peores.
	Detergente viejo. El detergente es un producto perecedero.	No compre paquetes grandes.
	Vajilla cargada incorrectamente.	No cubra la porcelana con cuencos grandes u objetos similares. Procure no colocar vasos muy altos en las esquinas de los cestos. Consulte el capítulo <i>Carga del lavavajillas</i> .
	Los vasos y las tazas se han volcado durante el programa.	Coloque la vajilla de forma que quede estable.
	Los filtros están bloqueados.	Limpie los filtros grueso y fino.
	Los filtros no están colocados correctamente.	Compruebe que los filtros estén colocados correctamente. Consulte el capítulo <i>Mantenimiento y limpieza</i> .
	Ausencia de la parada de la bomba de drenaje.	Verifique que la parada de la bomba de drenaje amarilla a la derecha del desagüe inferior esté en su lugar. Consulte el capítulo <i>Mantenimiento y limpieza</i> .

# Solución de problemas

Problema	Causas posibles	Acción
Manchas en acero inoxidable o plata.	Algunos alimentos, por ejemplo, la mostaza, la mayonesa, el limón, el vinagre, la sal y los aderezos, pueden manchar el acero inoxidable si se dejan durante mucho tiempo.	Quite los restos de este tipo de alimentos si no va a poner el lavavajillas en funcionamiento de inmediato. Puede usar el programa Enjuagar y mant..
	El acero inoxidable puede manchar la plata si ambos materiales entran en contacto durante el lavado. El aluminio también puede dejar marcas en la vajilla.	Para evitar que aparezcan marcas y manchas, separe los platos hechos de distintos metales, como plata, acero inoxidable y aluminio.
La vajilla tiene manchas o revestimientos.	La dosis de abrillantador no está bien ajustada.	Consulte el capítulo <i>Ajustes</i> .
	El ajuste TAB se activa y se está utilizando un detergente todo en uno con un efecto de secado insuficiente.	Cambie los detergentes todo en uno o desactive el ajuste TAB y añada sal y abrillantador por separado. Consulte Abrillantador en el capítulo <i>Ajustes</i> .
	El depósito de sal está vacío.	Añada sal. Consulte el capítulo <i>Mantenimiento y limpieza</i> .
	El descalcificador de agua no está bien ajustado.	Consulte Dureza del agua en el capítulo <i>Ajustes</i> .
	El descalcificador de agua tiene fugas de sal.	Compruebe que la tapa del depósito de sal esté bien apretada. De lo contrario, póngase en contacto con su centro de asistencia técnica más cercano.
	Una temperatura demasiado alta y/o una cantidad excesiva de detergente pueden causar decapado en el vidrio. Lamentablemente, esto no puede remediarse, pero sí prevenirse.	Lave los objetos de vidrio a baja temperatura y con una cantidad moderada de detergente. Póngase en contacto con el fabricante del detergente.
La vajilla tiene un revestimiento blanco/azul pegajoso.	La dosis de abrillantador ajustada es demasiado alta.	Reduzca la dosis. Consulte el capítulo <i>Ajustes</i> . Si el agua es muy blanda, tal vez tenga que diluir el abrillantador con agua al 50 %.
Quedan manchas tras el lavado.	Las manchas de lápiz labial, té o café pueden ser difíciles de eliminar.	Utilice un detergente con agente blanqueador.

# Solución de problemas

Problema	Causas posibles	Acción
Residuos de detergente en el depósito de detergente después del lavado.	El depósito de detergente estaba húmedo cuando añadió el detergente.	El depósito de detergente debe estar seco cuando añada el detergente.
	El depósito de detergente se ha bloqueado.	Compruebe que los platos no sean los causantes de no poder abrir el depósito de detergente.
Se oye un repiqueteo durante el lavado.	La vajilla no está bien colocada o los brazos aspersores no giran.	Asegúrese de que la vajilla esté colocada de forma segura. Haga girar los brazos aspersores para asegurarse de que no choquen contra ningún objeto.
Se muestra 1 minuto durante un período más largo en la pantalla.	El programa está durando más de lo previsto.	No realice ninguna acción. El tiempo del programa se almacena y la próxima vez que seleccione este programa se mostrará el tiempo correcto.
El lavavajillas no desagua por completo.	Los filtros están bloqueados.	Limpie los filtros grueso y fino.
	Los filtros no están colocados correctamente.	Compruebe que los filtros estén colocados correctamente. Consulte el capítulo <i>Mantenimiento y limpieza</i> .
	Hay suciedad en la bomba de vaciado.	Limpie la bomba de vaciado. Consulte el capítulo <i>Mantenimiento y limpieza</i> .
	Ausencia de la parada de la bomba de drenaje.	Verifique que la parada de la bomba de drenaje amarilla a la derecha del desagüe inferior esté en su lugar. Consulte el capítulo <i>Mantenimiento y limpieza</i> .
	El tubo de desagüe tiene dobleces.	Asegúrese de que el tubo no tenga dobleces ni codos excesivos.
	El tubo de desagüe está obstruido.	Desconecte el tubo de desagüe por el punto por el que está conectado al sifón del fregadero. Asegúrese de que no se haya obstruido con restos de suciedad y de que el diámetro interior de la conexión sea de 14 mm como mínimo.

# Solución de problemas

<b>Problema</b>	<b>Causas posibles</b>	<b>Acción</b>
El lavavajillas huele mal.	Hay suciedad alrededor de las juntas y en las esquinas.	Limpie la suciedad con un cepillo y un producto de limpieza que genere poca espuma.
	Ha seleccionado programas de baja temperatura durante un periodo prolongado.	Ponga en marcha un programa con una temperatura más alta una o dos veces al mes. O ponga en marcha un programa autolimpieza. Consulte Autolimpieza en el capítulo <i>Uso del lavavajillas</i> .
Depósitos de grasa en el lavavajillas.	Ha seleccionado programas de baja temperatura durante un periodo prolongado.	Seleccione un programa con una temperatura alta para disolver la grasa de platos muy sucios, como Intensivo. O ejecute un programa autolimpieza una o dos veces al mes. Consulte Autolimpieza en el capítulo <i>Uso del lavavajillas</i> .
La vajilla no sale bastante seca.	La opción Puerta emergente no está activada.	Active la opción Puerta emergente.
	El lavavajillas no se ha cargado lo suficiente.	Cargue el lavavajillas al máximo.
	Es necesario añadir abrillantador, o la dosis ajustada es demasiado baja.	Añada abrillantador o aumente el ajuste de la dosis de abrillantador.
	El ajuste TAB se activa y se está utilizando un detergente todo en uno con un efecto de secado insuficiente.	Cambie los detergentes todo en uno o desactive el ajuste TAB y añada sal y abrillantador por separado. Consulte Abrillantador en el capítulo <i>Ajustes</i> .



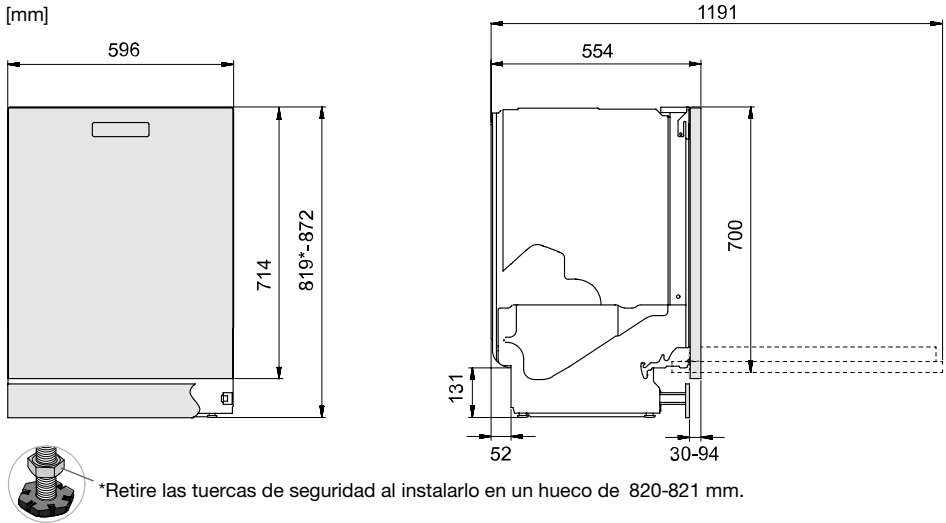

*Dimensiones nominales. Las mediciones reales pueden variar.*

## Instrucciones de seguridad

- La conexión eléctrica, la toma de agua y el desagüe deben encomendarse a un profesional cualificado.
- Siga en todo momento la normativa aplicable relativa a la fontanería y la electricidad.
- Tenga cuidado durante la instalación. Lleve guantes protectores. Debe haber siempre dos personas.
- Coloque una bandeja de escurrido en el suelo debajo del lavavajillas para evitar daños en caso de que se produzcan fugas de agua.
- Antes de fijar el lavavajillas, ejecute el programa Enjuagar y mant. para hacer una prueba de funcionamiento. Asegúrese de que tome agua y la desagüe. Cerciérese también de que no haya fugas en ninguna conexión.

### ⚠ ¡ADVERTENCIA!

La apertura de ventilación de la parte inferior de la puerta no debe quedar obstruida por ninguna alfombra, moqueta o similar.

### ⚠ ¡ADVERTENCIA!

Cierre el suministro de agua al instalar el lavavajillas.

Antes de realizar cualquier tarea es importante desenchufar la máquina de la red eléctrica o cortar la corriente.

# Instalación

## Protección para el transporte de la puerta

No olvide retirar de la puerta la protección para el transporte al desembalar el lavavajillas.

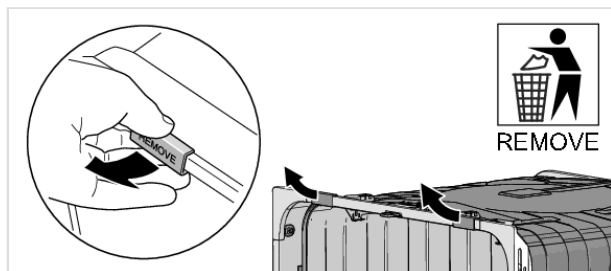

## Colocación del lavavajillas

El lavavajillas está diseñado para instalarse debajo de una encimera. El hueco debe tener las dimensiones que se indican en la ilustración. No es necesario que los orificios para los conductores/cables tengan un diámetro superior a 38 mm. Asegúrese de que los bordes de los orificios sean planos para evitar dañar los tubos de entrada y desagüe y el cable eléctrico.

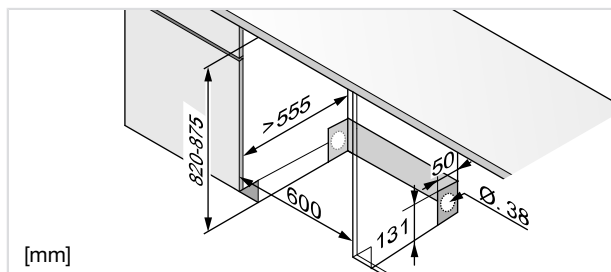

Si el lavavajillas está empotrado, los muebles que lo rodeen deben ser resistentes a la condensación del lavavajillas.

### Accesorio

Para instalarlo de manera independiente, compre un kit de accesorios (dos paneles laterales, una encimera y dos escuadras antivuelco). Si el lavavajillas se coloca de manera que uno de los lados queda visible, se deben instalar paneles laterales. Si el lavavajillas está colocado totalmente independiente, se deben instalar ambos paneles laterales, una encimera y escuadras antivuelco. Los accesorios se pueden comprar donde compró el lavavajillas.

## Adhiera la película protectora.

Coloque la película protectora debajo de la encimera y alrededor del borde superior. La función de la película protectora es proteger la encimera de la humedad. (La película protectora está en la bolsa de plástico incluida).

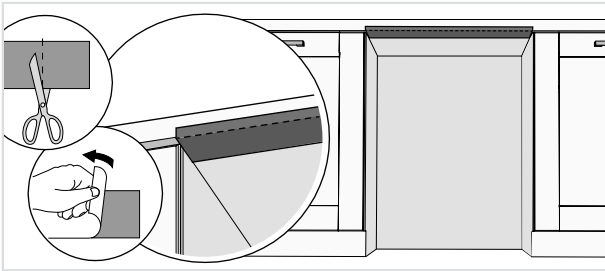

## ¡NOTA!

La superficie a la que se adhiere la película protectora debe estar limpia y seca.

## Ajuste de la altura y colocación del lavavajillas

1. Para empezar, mida la altura que hay desde el suelo hasta el borde inferior de la encimera.
2. Mida la altura que hay desde el suelo hasta el canto superior del lavavajillas.
3. Inclíne un poco el lavavajillas hacia delante y ajuste la pata trasera con el tornillo situado en la parte delantera del lavavajillas. Gírelo en el sentido de las agujas del reloj para bajarlo y en sentido contrario para subirlo.

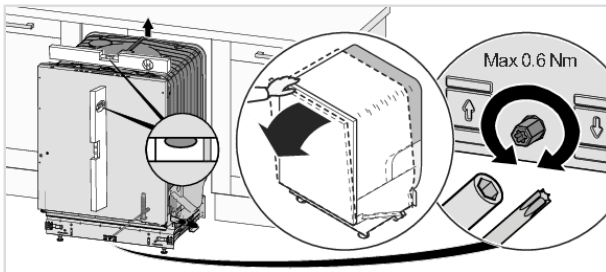

4. Ajuste las patas delanteras girándolas en el sentido de las agujas del reloj para subir el lavavajillas y en sentido contrario para bajarlo.

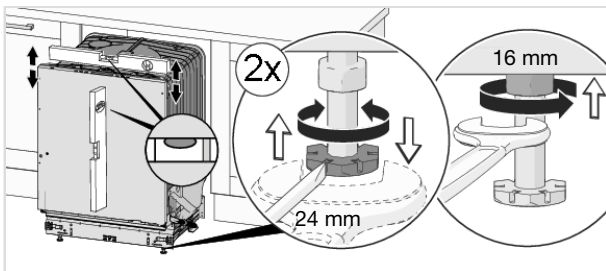

5. Asegúrese de que haya una holgura de al menos 3 mm entre la parte inferior de la encimera y la parte superior del lavavajillas.
6. Deslice el lavavajillas hasta colocarlo en su lugar.

# Instalación

- Tire de los tubos de suministro y desagüe y del cable de alimentación al deslizar el lavavajillas hasta la posición deseada.
- Verifique que el tubo de desagüe no esté doblado ni enroscado. Compruebe también que no hay nada que pueda dañar los tubos.

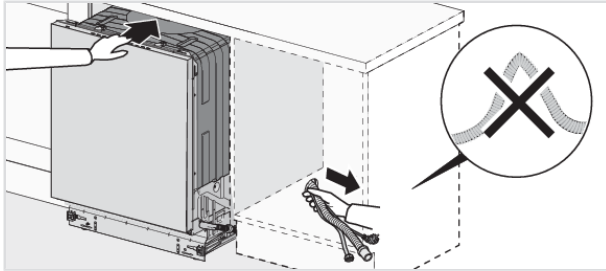

- Compruebe que la máquina esté instalada de tal forma que la puerta se abra sin problemas. De lo contrario, la funcionalidad del cierre de la puerta se podría ver afectada.
7. Realice los ajustes finales que sean necesarios en las patas y ajuste las tuercas de bloqueo de las patas delanteras.

## Conexión al desagüe

Este lavavajillas es adecuado para ser instalado en un espacio elevado (con el fin de permitir una altura de trabajo ergonómica). Esto significa que se puede colocar el lavavajillas de modo que su tubo de desagüe se dirija a un nivel inferior a la base del lavavajillas, por ejemplo, directamente hacia un desagüe en el suelo.

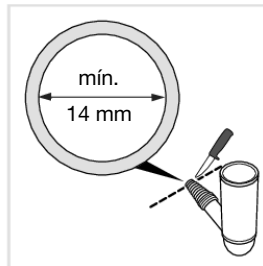
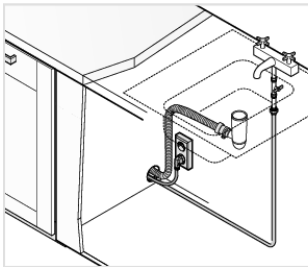

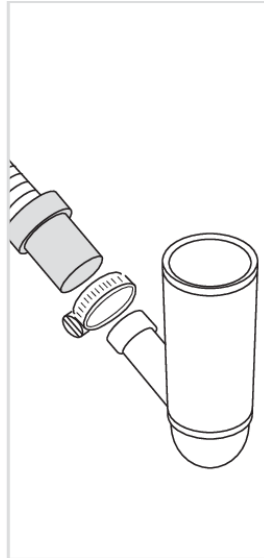
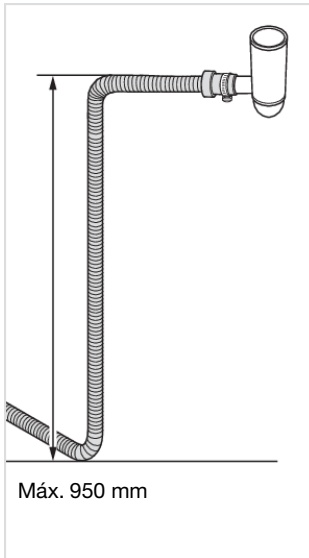

El tubo de desagüe también puede conectarse a una boquilla de unión del sifón del fregadero. La boquilla de conexión debe tener un diámetro interno de al menos 14 mm.

El tubo de desagüe se puede extender un máximo de 2,5 m (la longitud total del tubo no puede ser superior a 4,5 m en ningún caso). Todos los empalmes y tubos de conexión deben tener un diámetro interno de 14 mm como mínimo.

Ninguna parte del tubo de desagüe puede estar a más de 950 mm por encima de la base del lavavajillas.

Acople el tubo de desagüe con una abrazadera de tubo. Asegúrese de que el tubo de desagüe no tenga dobleces.

## Conexión a la toma de agua

Use solo el tubo de entrada suministrado con el lavavajillas. No reutilice tubos antiguos u otros tubos de repuesto.

El tubo de suministro debe equiparse con una llave del agua (llave de paso). La llave del agua debe estar fácilmente accesible para que sea posible cortar el suministro de agua si es necesario mover el lavavajillas.

Una vez finalizada la instalación, abra la llave del agua y deje que la presión se normalice durante un tiempo. Compruebe que todas las conexiones sean impermeables.

### **Conecte la máquina a una toma de agua fría**

Conecte el lavavajillas a la toma de agua fría si el edificio tiene calefacción de gasoil, eléctrica o de gas.

### **Conecte la máquina a una toma de agua caliente**

Conecte el lavavajillas a la toma de agua caliente (máx. 70 °C) si el edificio utiliza sistemas de calefacción energéticamente eficientes como calefacción urbana, energía solar o geotérmica. Si elige una conexión de agua caliente, se reduce el consumo energético del lavavajillas.

# Instalación

## ¡NOTA!

No sobrepase la temperatura del suministro de agua permitida. Algunos materiales utilizados en algunos utensilios de cocina no resisten temperaturas muy altas. Consulte *Vajilla delicada* en el capítulo *Carga del lavavajillas*.

## Conexión eléctrica

En la placa puede encontrar información sobre la conexión eléctrica. Las especificaciones de la placa deben coincidir con las del suministro eléctrico.

El lavavajillas se debe conectar a una toma con conexión a tierra.

La toma de pared debe estar situada fuera de la zona de instalación para que sea fácilmente accesible. No utilice alargadores.

## Fijación del lavavajillas con tornillos

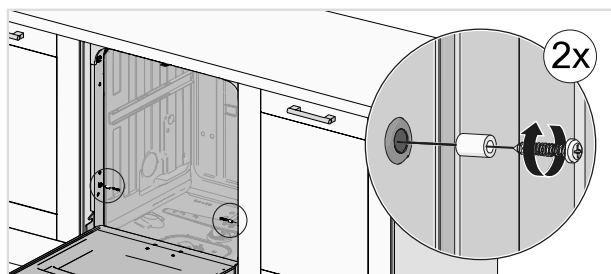
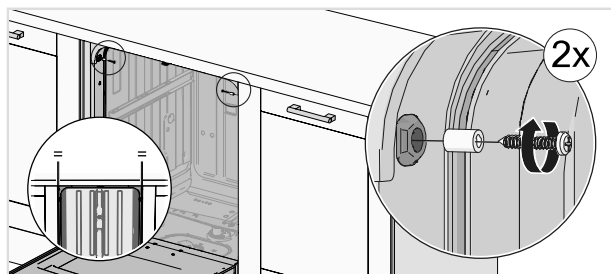

Después de atornillar la máquina, asegúrese de que las patas delanteras sigan tocando el suelo.

## Zócalo del lavavajillas

El lavavajillas está dotado de un zócalo.

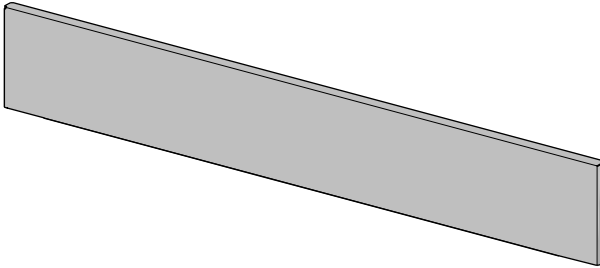

### Coloque el aislamiento acústico

(solo para ciertos modelos)

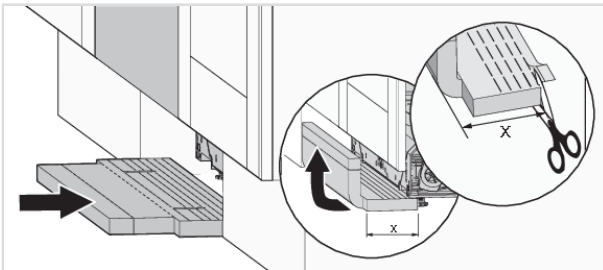
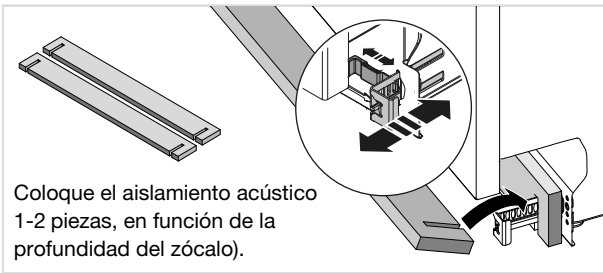

### Coloque el zócalo

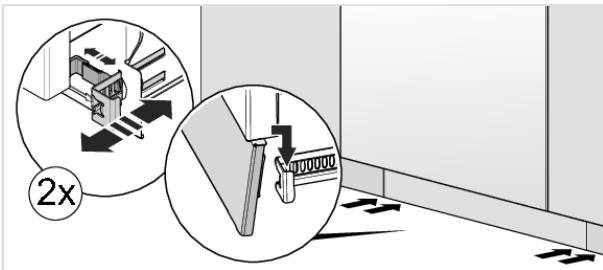

# Servicio técnico

## Información sobre su producto

En la placa de características técnicas hay un código QR. Escanee el código para ver información sobre el producto.

(solo para ciertos modelos)

## Póngase en contacto con su centro de asistencia técnica más cercano.

Lea el capítulo *Solución de problemas* antes de ponerse en contacto con el servicio técnico. Si tiene un problema que no puede resolver, póngase en contacto con su servicio técnico más cercano para obtener ayuda profesional, consulte [www.asko.com](http://www.asko.com). En nuestro sitio web también encontrará información sobre la disponibilidad de piezas de repuesto y lo que puede reparar usted mismo.

Cuando se ponga en contacto, indique los detalles de la placa de características técnicas. Incluya el número de artículo (1) y el número de serie (2).

Tenga en cuenta que las reparaciones no profesionales pueden poner en riesgo la seguridad del usuario y afectar a la garantía.



## N.º de ciclos

Mantenga pulsado **PROG** y  durante 3 segundos para que aparezca N.º de ciclos en la pantalla.



## Datos técnicos

Altura:	819-872 mm
Anchura:	596 mm
Fondo:	554 mm
Peso:	50 kg <sup>1)</sup>
Número de ajustes de espacio estándar:	14 <sup>2)</sup>
Presión del agua:	0,03-1,0 MPa
Conexión eléctrica:	Vea la placa de características.
Potencia nominal:	Vea la placa de características.

<sup>1)</sup> El peso puede variar en función de diversas especificaciones.

<sup>2)</sup> Conforme a la norma EN 60436.

## Información para los consumidores

Puede encontrar la información sobre su producto en <https://global.asko.com/energy-label>, donde también encontrará un enlace a la base de datos de productos europeos para el etiquetado energético, EPREL. O, si no, visite directamente <https://eprel.ec.europa.eu>. Siga las instrucciones para buscar por nombre de modelo.

Consulte la información en la placa de características técnicas. Anote el nombre del modelo (3).

## Información para el instituto de pruebas

Puede encontrar información sobre este producto en la base de datos de productos europeos para el etiquetado energético, EPREL, y también la puede solicitar por correo electrónico [dishwashers@appliance-development.com](mailto:dishwashers@appliance-development.com).

La solicitud debe incluir los detalles de la placa de características técnicas. Incluya el número de artículo (1), el número de serie (2) y el nombre del modelo (3).

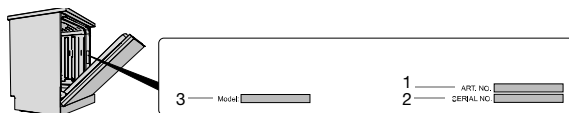

# ASKO

Inspired by Scandinavia

[WWW.ASKO.COM](http://WWW.ASKO.COM)



913106-a10



*Reservado el derecho a hacer modificaciones.*