

cecotec

ROCK'N GRILL 1000W

ROCK'N GRILL DARK 1000

Parrilla / Grill



Manual de instrucciones
Instruction manual
Manuel d'instructions
Bedienungsanleitung
Manuale di istruzioni
Manual de instruções
Handleiding
Instrukcja obsługi
Návod k použití

Instrucciones de seguridad	4
Safety instructions	7
Instructions de sécurité	10
Sicherheitshinweise	13
Istruzioni di sicurezza	16
Instruções de segurança	19
Veiligheidsvoorschriften	22
Instrukcje bezpieczeństwa	25
Bezpečnostní pokyny	28

ÍNDICE

1. Piezas y componentes	31
2. Antes de usar	31
3. Funcionamiento	31
4. Limpieza y mantenimiento	32
5. Especificaciones técnicas	32
6. Reciclaje de aparatos eléctricos y electrónicos	33
7. Garantía y SAT	33
8. Copyright	33

INDEX

1. Parts and components	34
2. Before use	34
3. Operation	34
4. Cleaning and maintenance	35
5. Technical specifications	35
6. Disposal of old electrical and electronic appliances	36
7. Technical support and warranty	36
8. Copyright	36

SOMMAIRE

1. Pièces et composants	37
2. Avant utilisation	37
3. Fonctionnement	37
4. Nettoyage et entretien	38
5. Spécifications techniques	38
6. Recyclage des équipements électriques et électroniques	39
7. Garantie et SAV	39
8. Copyright	39

INHALT

1. Teile und Komponenten	40
2. Vor dem Gebrauch	40
3. Bedienung	40
4. Reinigung und Wartung	41
5. Technische Spezifikationen	41
6. Recycling von Elektro- und Elektronikgeräten	42

7. Garantie und Kundendienst	42
8. Copyright	42

INDICE

1. Parti e componenti	43
2. Prima dell'uso	43
3. Funzionamento	43
4. Pulizia e manutenzione	44
5. Specifiche tecniche	44
6. Riciclaggio di apparecchiature elettriche ed elettroniche	45
7. Garanzia e supporto tecnico	45
8. Copyright	45

ÍNDICE

1. Peças e componentes	46
2. Antes de usar	46
3. Funcionamento	46
4. Limpeza e manutenção	47
5. Especificações técnicas	47
6. Reciclagem de aparelhos elétricos e eletrônicos	48
7. Garantia e SAT	48
8. Copyright	48

INHOUD

1. Onderdelen en componenten	49
2. Voor u het apparaat gebruikt	49
3. Werking	49
4. Schoonmaak en onderhoud	50
5. Technische specificaties	50
6. Recycling van elektrische en elektronische apparatuur	51
7. Garantie en technische ondersteuning	51
8. Copyright	51

SPIS TREŚCI

1. Części i komponenty	52
2. Przed użyciem	52
3. Funkcjonowanie	52
4. Czyszczenie i konserwacja	53
5. Specyfikacja techniczna	53
6. Recykling urządzeń elektrycznych i elektronicznych	54
7. Gwarancja i Serwis pomocy technicznej	54
8. Copyright	54

OBSAH

1. Části a složení	55
2. Před použitím	55
3. Fungování	55

4. Čištění a údržba	56
5. Technické specifikace	56
6. Recyklace elektrických a elektronických zařízení	57
7. Záruka a technický servis	57
8. Copyright	57

INSTRUCCIONES DE SEGURIDAD

Lea las siguientes instrucciones atentamente antes de usar el aparato. Guarde este manual para futuras referencias o nuevos usuarios.

- Cuando se utilizan aparatos eléctricos, siempre se deben tomar precauciones básicas para reducir el riesgo de incendios, descargas eléctricas y lesiones.
-  Este símbolo significa: precaución, superficie caliente. Las superficies accesibles del aparato podrían alcanzar temperaturas altas durante el funcionamiento. Tenga cuidado de no quemarse.
- Este aparato no está previsto para su operación por medio de un temporizador externo o un sistema de control-remoto separado.
- Inspeccione el cable de alimentación regularmente en busca de daños visibles. Si el cable presenta daños, debe ser reparado por el Servicio de Asistencia Técnica oficial de Cecotec para evitar cualquier tipo de peligro.
- Este aparato pueden utilizarlo los niños con edad de 8 años y superior y personas con capacidades físicas, sensoriales o mentales reducidas o falta de experiencia y conocimiento si son supervisados o han recibido instrucción concerniente al uso del aparato de una forma segura y entienden los riesgos que este implica. Los niños no deben jugar con el aparato. La limpieza y el mantenimiento a realizar por el usuario no deben realizarlos los niños a menos que sean mayores de 8 años y estén bajo supervisión.
- Mantenga el aparato y su cable fuera del alcance de los niños menores de 8 años.
- Supervise a los niños para asegurarse de que no jueguen con el producto. Es necesario dar una supervisión estricta si el aparato está siendo usado por o cerca de niños.

- Este aparato está diseñado exclusivamente para uso doméstico quedando excluido su uso en bares, restaurantes, granjas, hoteles, moteles y oficinas.
- Coloque el producto en una superficie seca, estable y resistente al calor. Coloque el aparato de forma que evite el derramamiento de líquidos calientes, tenga especial cuidado con el asa.
- No sumerja el cable, el enchufe o cualquier otra parte del producto en agua o cualquier otro líquido, ni exponga las conexiones eléctricas al agua. Asegúrese de que tiene las manos completamente secas antes de tocar el enchufe o encender el producto.
- Asegúrese de que el voltaje de la red eléctrica coincide con los requisitos de voltaje especificados en las especificaciones técnicas del aparato.
- Recomendamos que la habitación en la que vaya a utilizar el aparato esté equipada con un extractor de humos o bien esté ventilada.
- Utilice este aparato para los fines que aparecen descritos en este manual, cualquier otro uso no está recomendado por Cecotec y podría afectar negativamente a la vida útil del aparato y/o la vida del usuario.
- Desenchufe el aparato de la corriente antes de moverlo, limpiarlo o cuando no vaya a utilizarlo.
- No lo utilice en el exterior.
- No retuerza, doble, estire o dañe el cable de alimentación. Protéjalo de bordes afilados y fuentes de calor. No permita que el cable toque superficies calientes. No deje que el cable asome sobre el borde de la superficie de trabajo o la encimera.
- No utilice el aparato si el cable, el enchufe o la estructura del aparato presenta daños o si no funciona correctamente, ha sufrido alguna caída o ha sido dañado.

- No use el aparato en lugares potencialmente peligrosos, como ambientes inflamables, explosivos, con presencia de químicos o húmedos.
- No introduzca ni permita que sus dedos u otros objetos entren en las aberturas de ventilación o escape, ya que podrían causar descargas eléctricas o incendios.
- Desenchufe el aparato cuando no esté en uso o se esté limpiando. Deje que se enfríe completamente antes de montar o retirar cualquier pieza y/o proceder con su limpieza.
- No deje el aparato enchufado a la red eléctrica sin supervisión.
- No toque la superficie del aparato mientras esté en funcionamiento, ya que podría estar caliente.
- Para asegurar el correcto funcionamiento del aparato, la limpieza y el mantenimiento del aparato ha de realizarse de acuerdo con este manual de instrucciones.
- No coloque el aparato pegado a la pared. Deje una distancia de seguridad de 10 cm respecto a la parte trasera del aparato y otros 10 cm a cada lado. No coloque ningún objeto encima del aparato cuando se esté utilizando.
- No utilice el aparato para ningún uso no especificado en el manual.
- No intente reparar el aparato por su propia cuenta.

SAFETY INSTRUCTIONS

Before using the appliance, read the following instructions carefully. Keep this instruction manual for future reference or new users.

- When using electrical and electronic appliances, basic precautions must always be followed to reduce the risk of fire, electrical shock, and injury.
-  This symbol means "caution, hot surface". The accessible surfaces of the appliance may reach high temperatures during operation. Be careful not to burn yourself.
- The appliance is not intended to be operated by means of an external timer or separate remote-control system.
- Check the power cord regularly for visible damage. If the cord is damaged, it must be repaired by the official Cecotec Technical Support Service to avoid any type of danger.
- This appliance can be used by children aged 8 years and above and persons with reduced physical, sensory, or mental capabilities or lack of experience and knowledge if they have been given supervision or instruction concerning use of the appliance in a safe way and understand the hazards involved. Children must not play with the appliance. Cleaning and user maintenance should not be carried out by children unless they are over 8 years old and are under supervision.
- Keep this appliance and its power cord out of reach of children under the age of 8.
- Supervise children to prevent them from playing with the appliance. Close supervision is necessary if the appliance is used by or near children.
- This appliance is designed for domestic use only and is not intended for bars, restaurants, farmhouses, hotels, motels, and offices.

- Place the appliance on a dry, stable, heat-resistant surface. Position the appliance in such a way to avoid spillage of hot liquids. Be especially careful with the handle.
- Do not immerse the cord, plug, or any non-removable part of the appliance in water or any other liquid, or expose electrical connections to water. Make sure your hands are dry before handling the plug or switching on the appliance.
- Make sure the voltage of your mains supply matches the voltage requirements specified in the rating label of the appliance.
- We recommend that the room where you intend to use the appliance is equipped with a working extractor fan or is well ventilated.
- Use the device only for the purposes described in this instruction manual, any other use is not recommended by the manufacturer and could have a detrimental effect on the lifespan of the appliance and/or the safety of the user.
- Unplug the appliance from the mains supply before moving it, carrying out any cleaning or maintenance task, or when not in use.
- Do not use outdoors.
- Do not twist, bend, pull, or damage the power cord. Protect it from sharp edges and heat sources. Do not allow the cord to touch hot surfaces. Do not let the cord hang over the edge of the working surface or worktop.
- Do not use the appliance if its cord, plug, or housing are damaged, nor after it malfunctions or has been dropped or damaged in any way.
- The appliance should not be used in potentially dangerous locations, such as flammable, explosive, chemical-laden, or wet atmospheres.
- Do not insert or allow fingers or foreign objects to enter any

ventilation or exhaust openings, as it could cause electrical shock or fire.

- Unplug the appliance from the outlet when not in use or during cleaning. Allow it to cool down completely before attaching or removing parts and before cleaning the appliance.
- Do not leave the appliance unsupervised while plugged to the mains.
- Do not touch the surface of the appliance when in operation, as it will become hot when in use.
- Cleaning and maintenance must be carried out according to this instruction manual to make sure the appliance operates properly.
- Do not place the appliance against the wall. Leave a safety distance of 10 cm on the back of the appliance and 10 cm on each side. Do not place any object on top of the appliance when in use.
- Do not use the appliance for any use other than the one specified in this manual.
- Do not try to repair the appliance by yourself.

INSTRUCTIONS DE SÉCURITÉ

Veuillez lire les instructions suivantes avec attention avant d'utiliser l'appareil. Gardez bien ce manuel pour de futures références ou pour tout nouvel utilisateur.

- Lors de l'utilisation d'appareils électriques, il faut toujours prendre des précautions afin de réduire le risque d'incendies, de décharges électriques ou de lésions.
-  Ce symbole signifie : attention ! Surface chaude. Les surfaces accessibles de l'appareil pourraient atteindre des températures très élevées pendant le fonctionnement. Faites attention à ne pas vous brûler !
- Cet appareil ne peut pas être utilisé à travers d'une minuterie externe ou d'un système par télécommande sans fil.
- Inspectez le câble d'alimentation régulièrement pour rechercher des dommages visibles. Si le câble présente des dommages, il doit être réparé par le Service d'Assistance Technique officiel de Cecotec pour éviter tout type de danger.
- Cet appareil peut être utilisé par des enfants de 8 ans et plus et par des personnes aux capacités physiques, mentales ou sensorielles réduites, ou sans expérience ni connaissances s'ils sont surveillés et/ou ont reçu les informations nécessaires à l'utilisation correcte de l'appareil et qu'ils ont bien compris les risques qu'il implique. Empêchez les enfants de jouer avec le produit. Le nettoyage et l'entretien à réaliser par l'utilisateur ne doivent pas être effectués par des enfants, sauf s'ils sont âgés de plus de 8 ans et sous surveillance.
- Maintenez l'appareil et son câble hors de portée des enfants de moins de 8 ans.
- Surveillez les enfants pour vous assurer qu'ils ne jouent pas avec le produit. Une surveillance stricte est nécessaire si l'appareil est utilisé par ou à côté des enfants.

- Cet appareil est conçu pour un usage domestique uniquement et ne doit pas être utilisé dans les bars, restaurants, fermes, hôtels, motels et bureaux.
- Placez l'appareil sur une surface sèche, stable et résistante à la chaleur. Placez l'appareil de manière à éviter les renversements de liquides chauds, faites particulièrement attention à la poignée.
- Ne submergez ni le câble, ni la fiche ni aucune autre partie du produit dans de l'eau ni dans aucun autre liquide, ni n'exposez les connexions électriques à l'eau. Assurez-vous d'avoir les mains complètement sèches avant de toucher la prise ou d'allumer l'appareil.
- Vérifiez que le voltage du réseau électrique coïncide avec le voltage spécifié dans les spécifications techniques de l'appareil.
- Il est recommandé d'utiliser cet appareil dans une pièce aérée où il y ait un extracteur.
- Utilisez cet appareil aux fins décrites dans ce manuel. Toute autre utilisation qui ne soit pas recommandée par Cecotec pourrait réduire la vie utile de l'appareil ou mettre l'utilisateur en danger.
- Débranchez l'appareil de la prise de courant avant de le transporter, nettoyer ou si vous n'allez pas l'utiliser.
- Ne l'utilisez pas en extérieur.
- Ne tordez pas, ne pliez pas, n'étirez pas et n'abîmez pas le câble d'alimentation. Protégez-le des bords pointus et des sources de chaleur. Ne laissez pas le câble toucher des surfaces chaudes. Ne laissez pas le câble dépasser de la surface de travail ou du plan de travail.
- N'utilisez pas l'appareil si le câble, la fiche ou la structure en général ne fonctionnent pas correctement, ont souffert une chute ou ont été abîmés.

- N'utilisez pas l'appareil dans des endroits potentiellement dangereux, comme près des zones inflammables, d'explosifs ou de produits chimiques ou dans des zones humides.
- N'introduisez pas vos doigts ni aucun autre objet dans les ouvertures de ventilation ou de sortie de la chaleur. Cela pourrait provoquer des décharges électriques ou d'incendies.
- Débranchez l'appareil s'il n'est pas en fonctionnement ou s'il est en train d'être nettoyé. Laissez refroidir le produit avant d'assembler ou enlever une pièce quelconque, et/ou avant de le nettoyer.
- Ne laissez pas sans surveillance l'appareil lorsqu'il est branché sur la prise de courant.
- Ne touchez pas la surface de l'appareil lorsqu'il est en fonctionnement, car elle pourrait être chaude.
- Afin d'assurer son bon fonctionnement, le nettoyage et l'entretien de l'appareil doivent être réalisés en accord avec ce manuel d'instructions.
- Ne placez pas l'appareil contre le mur. Laissez une distance de sécurité de 10 cm derrière, et autre de 10 cm de chaque côté. Ne placez aucun objet sur l'appareil lorsque vous l'utilisez.
- N'utilisez pas l'appareil pour d'autres utilisations que celles spécifiées dans le manuel.
- N'essayez pas de réparer l'appareil vous-même.

SICHERHEITSHINWEISE

Lesen Sie die folgende Bedienungsanleitung sorgfältig durch, bevor Sie das Gerät benutzen. Bewahren Sie diese Bedienungsanleitung zum Nachschlagen oder für neue Benutzer auf.



- Bei der Verwendung von Elektrogeräten sollten stets grundlegende Vorsichtsmaßnahmen getroffen werden, um das Risiko von Bränden, Stromschlägen und Verletzungen zu verringern.
- Dieses Symbol bedeutet: Vorsicht, heiße Oberfläche. Die zugänglichen Oberflächen des Geräts können während des Betriebs hohe Temperaturen erreichen. Passen Sie auf, dass Sie sich nicht verbrennen.
- Das Gerät ist nicht für den Betrieb mit einem externen Timer oder einer separaten Fernbedienung vorgesehen.
- Überprüfen Sie das Netzkabel regelmäßig auf sichtbare Schäden. Wenn das Kabel beschädigt ist, muss es durch den offiziellen technischen Kundendienst von Cecotec ersetzt werden, um jegliche Art von Gefahr zu vermeiden.
- Dieses Produkt kann von Kindern ab 8 Jahren und Personen mit eingeschränkten körperlichen, sensorischen oder geistigen Fähigkeiten oder mit mangelnder Erfahrung und Kenntnissen verwendet werden, wenn sie in der sicheren Verwendung des Geräts beaufsichtigt oder unterwiesen werden und die damit verbundenen Risiken verstehen. Kinder dürfen nicht mit dem Gerät spielen. Die Reinigung und Benutzerwartung sollte nicht von Kindern durchgeführt werden, es sei denn, sie sind über 8 Jahre alt und werden beaufsichtigt.
- Halten Sie das Gerät und sein Kabel außerhalb der Reichweite von Kindern unter 8 Jahren.

- Kinder sollten beaufsichtigt werden, damit sie nicht mit dem Gerät spielen. Eine besondere genaue und konsequente Beaufsichtigung ist geboten, wenn das Gerät in der Nähe von Kindern verwendet wird.
- Dieses Gerät ist nur für den Hausgebrauch bestimmt und darf nicht in Bars, Restaurants, Bauernhöfen, Hotels, Motels und Büros verwendet werden.
- Stellen Sie das Produkt auf eine trockene, stabile und hitzebeständige Oberfläche. Stellen Sie das Gerät so auf, dass ein Verschütten von heißen Flüssigkeiten vermieden wird, und achten Sie besonders auf den Griff.
- Tauchen Sie das Netzkabel, den Stecker oder jegliche nicht entfernbaren Teile des Gerätes nicht ins Wasser oder andere Flüssigkeiten ein und lassen Sie die elektrischen Anschlüsse nicht mit Wasser in Berührung kommen. Sorgen Sie dafür, dass Ihre Hände völlig trocken sind, bevor Sie die Steckdose berühren oder das Gerät einschalten.
- Vergewissern Sie sich, dass die Netzspannung mit den in den technischen Daten des Geräts angegebenen Spannungsanforderungen übereinstimmt.
- Wir empfehlen, dass der Raum, in dem Sie das Gerät benutzen werden, mit einem Rauchabzug ausgestattet ist oder belüftet ist.
- Verwenden Sie dieses Gerät für die in diesem Handbuch beschriebenen Zwecke. Jede andere Verwendung wird von Cecotec nicht empfohlen und kann die Lebensdauer des Geräts und/oder die Lebensdauer des Benutzers nachteilig beeinflussen.
- Ziehen Sie den Netzstecker aus der Steckdose, bevor Sie das Gerät bewegen, reinigen oder Sie es nicht benutzen.
- Verwenden Sie das Gerät nicht im Freien.
- Der Stromkabel darf nicht verdreht, verbogen oder zu stark

gezogen bzw. belastet oder beschädigt werden. Schützen Sie es von scharfen Kanten und Wärmequellen. Lassen Sie niemals die Kabel mit wärmen Oberflächen in Kontakt kommen. Lassen Sie das Kabel niemals auf der Arbeitsfläche.

- Verwenden Sie das Gerät nicht, wenn das Kabel, der Stecker oder das Gehäuse des Geräts sichtbare Schäden aufweisen, nicht korrekt funktionieren oder heruntergefallen sind.
- Verwenden Sie das Gerät nicht in gefährlichen Bereichen, wie z.B. in leicht entflammaren, explosiven, chemischen oder feuchten Umgebungen.
- Stecken Sie nicht Ihre Finger oder andere Gegenstände in die Belüftungs- oder Abluftöffnungen ein, da dies zu Stromschlägen oder Bränden führen könnte.
- Ziehen Sie den Netzstecker nur wenn das Gerät nicht in Gebrauch ist oder gereinigt wird. Lassen Sie das Gerät vollständig abkühlen, bevor Sie Teile zusammenbauen oder entfernen und/oder mit der Reinigung fortfahren.
- Lassen Sie das Gerät nicht unbeaufsichtigt an die Stromversorgung angeschlossen.
- Berühren Sie nicht die Oberfläche der Friteuse, während sie läuft, da sie sehr heiß sein kann.
- Die Reinigung und die Wartung des Geräts sollten gemäß dieser Bedienungsanleitung durchgeführt werden, um einen ordnungsgemäßen Betrieb zu gewährleisten.
- Stellen Sie das Gerät nicht an die Wand. Lassen Sie einen Sicherheitsabstand von 10 cm von der Rückseite des Geräts und weitere 10 cm auf jeder Seite. Stellen Sie während des Betriebs keine Gegenstände auf das Gerät.
- Verwenden Sie das Gerät ausschließlich wie in der Bedienungsanleitung beschrieben.
- Versuchen Sie niemals das Gerät selbst zu reparieren.

ISTRUZIONI DI SICUREZZA

Prima di utilizzare l'apparecchio, leggere attentamente le seguenti istruzioni originali. Conservare questo manuale per consultazioni future o nuovi utenti.

- Quando si usano apparecchi elettronici, occorre rispettare alcune precauzioni di sicurezza base per ridurre il rischio di incendio, scariche elettriche e lesioni.
-  Questo simbolo significa: attenzione, superficie calda. Le superfici accessibili dell'apparecchio possono raggiungere temperature elevate durante il funzionamento. Prestare attenzione a non scottarsi.
- L'apparecchio non deve essere collegato a un timer esterno o sistema di controllo remoto separato.
- Ispezionare regolarmente il cavo di alimentazione in cerca di danni visibili. Se il cavo presenta danni, dovrà essere riparato dal Servizio di Assistenza Tecnica ufficiale di Cecotec per evitare qualsiasi tipo di rischio.
- Questo apparecchio può essere utilizzato da bambini a partire dagli 8 anni di età e da persone con ridotte capacità fisiche, sensoriali o mentali o con mancanza di esperienza e conoscenza, a condizione che abbiano ricevuto supervisione o istruzioni per l'uso dell'apparecchio in modo sicuro e che comprendano i pericoli connessi. I bambini non devono giocare con l'apparecchio. La pulizia e la manutenzione utente non devono essere eseguite da bambini, a meno che non abbiano più di 8 anni e siano supervisionati.
- Mantenere l'apparecchio e il suo cavo fuori dalla portata dei bambini con età inferiore agli 8 anni.
- Sorvegliare i bambini per assicurarsi che non giochino con il prodotto. È necessario sorvegliare rigidamente nel caso in cui l'apparecchio venga utilizzato da o vicino a bambini.

- Questo apparecchio è stato progettato solo per uso domestico e non può essere utilizzato in bar, ristoranti, aziende agricole, alberghi, motel e uffici.
- Collocare il prodotto su di una superficie asciutta, stabile e resistente al calore. Posizionare l'apparecchio in modo da evitare la fuoriuscita di liquidi caldi, facendo particolare attenzione al manico.
- Non immergere il cavo, la spina o qualsiasi altra parte del prodotto in acqua o in qualsiasi altro liquido, né esporre i collegamenti elettrici all'acqua. Assicurarsi di avere le mani completamente asciutte prima di toccare la spina o di accendere il prodotto.
- Verificare che la tensione di rete coincida con quella specificata nell'etichetta di classificazione dell'apparecchio.
- È consigliabile che la stanza nella quale verrà usato l'apparecchio disponga di una cappa filtrante o sia ben ventilata.
- Utilizzare questo apparecchio esclusivamente per i fini descritti in questo manuale. Qualsiasi altro tipo di impiego non è raccomandato da Cecotec e potrebbe ripercuotersi negativamente sulla vita utile dell'apparecchio stesso e/o la vita dell'utente.
- Scollegare l'apparecchio dalla corrente prima di muoverlo, pulirlo o quando non è in uso.
- Non usare all'aperto.
- Non torcere, piegare, allungare o danneggiare il cavo di alimentazione. Proteggerlo da bordi affilati e fonti di calore. Non permettere che il cavo tocchi superfici calde. Non lasciare che il cavo sporga oltre il bordo della superficie o piano di lavoro.
- Non utilizzare l'apparecchio se il cavo, la spina o il telaio sono danneggiati o se funziona male, è caduto o è stato danneggiato.

- Non usare l'apparecchio in luoghi potenzialmente pericolosi come ambienti infiammabili, esplosivi o con presenza di sostanze chimiche o umide.
- Non inserire le dita né lasciare che altri oggetti entrino nelle aperture di ventilazione o di scarico, poiché ciò potrebbe causare scariche elettriche o incendi.
- Scollegare l'apparecchio quando non è in uso o se lo si sta pulendo. Lasciare raffreddare completamente prima di montare o rimuovere qualsiasi parte e/o procedere con la pulizia.
- Non lasciare l'apparecchio incustodito quando collegato alla corrente.
- Non toccare la superficie dell'apparecchio mentre è in funzione, poiché potrebbe essere calda.
- Per garantirne il corretto funzionamento, la pulizia e manutenzione dell'apparecchio devono essere effettuate in linea con quanto spiegato in questo manuale di istruzioni.
- Non posizionare l'apparecchio a contatto con la parete. Mantenere una distanza di sicurezza di 10 cm rispetto alla parte posteriore dell'apparecchio e altri 10 cm da ogni lato. Non collocare oggetti sopra l'apparecchio quando è in uso.
- Non utilizzare l'apparecchio per usi non specificati nel manuale.
- Non cercare di riparare l'apparecchio per conto proprio.

INSTRUÇÕES DE SEGURANÇA

Leia atentamente as seguintes instruções antes de utilizar o aparelho. Guarde este manual para referências futuras ou novos utilizadores.

- Ao utilizar aparelhos elétricos, devem ser sempre tomadas precauções básicas para reduzir o risco de incêndios, eletrochoque e lesões.
-  Este símbolo significa: cautela, superfície quente. As superfícies acessíveis do aparelho poderiam atingir temperaturas altas durante o funcionamento. Tenha cuidado para não se queimar.
- Este aparelho não está previsto para funcionar através de um temporizador externo ou um sistema de controlo remoto separado.
- Inspeccione o cabo de alimentação regularmente em busca de danos visíveis. Se o cabo apresentar danos, deve ser reparado pelo Serviço de Assistência Técnica da Cecotec para evitar qualquer tipo de perigo.
- Este aparelho pode ser utilizado por crianças a partir dos 8 anos de idade e por pessoas com capacidades físicas, sensoriais ou mentais reduzidas ou com falta de experiência e conhecimentos, se lhes tiver sido dada supervisão ou instruções relativas à utilização do aparelho de uma forma segura e compreenderem os perigos envolvidos. Não permita que as crianças brinquem com o aparelho. A limpeza e manutenção não deve ser efetuada por crianças a menos que tenham mais de 8 anos de idade e estejam sob supervisão.
- Mantenha o aparelho e o seu cabo longe do alcance de crianças de idade inferior a 8 anos.
- Supervisione as crianças para não brincarem com o aparelho.

É necessário dar supervisão estrita se o aparelho estiver a ser usado perto ou por crianças.

- Este aparelho foi desenhado apenas para uso doméstico e não para uso em cafés, restaurantes, quintas, hotéis, motéis e escritórios.
- Coloque o aparelho numa superfície seca, estável e resistente ao calor. Posicione o aparelho de modo a evitar o derramamento de líquidos quentes. Tenha especial cuidado com a pega.
- Não imerja o cabo, a ficha ou qualquer outra parte elétrica do aparelho na água ou qualquer outro líquido nem exponha as conexões elétricas à água. Certifique-se de que tem as mãos completamente secas antes de tocar a tomada ou ligar o aparelho.
- Certifique-se de que a tensão de rede elétrica corresponda aos requisitos de tensão especificados na etiqueta de classificação do aparelho.
- Recomendamos que o espaço onde vai utilizar o aparelho esteja equipado com um extrator de fumos ou seja ventilado.
- Utilize este aparelho para os fins descritos no presente manual, qualquer outra utilização não é recomendada pelo produtor e pode afetar negativamente a vida útil do dispositivo e/ou a vida do utilizador.
- Desconecte o aparelho da corrente antes de o mover, limpar ou quando não o utilizar.
- Não o utilize em exteriores.
- Não torça, dobre, estique ou danifique o cabo de alimentação. Proteja-o de bordas afiadas e fontes de calor. Não permita que o cabo toque em superfícies quentes. Não deixe o cabo sobressair sobre a borda da superfície de trabalho ou da bancada.
- Não utilize o produto se o cabo, a tomada ou a estrutura

apresentarem danos ou se não funcionarem corretamente, sofreram alguma queda ou foram danificados.

- Não utilize o produto em lugares potencialmente perigosos, tais como ambientes inflamáveis, explosivos, com produtos químicos ou húmidos.
- Não insira ou permita que os seus dedos ou outros objetos entrem nas aberturas de ventilação ou de exaustão, pois isso pode causar eletrochoque ou incêndios.
- Desconecte o aparelho quando não o estiver a usar ou durante a limpeza. Deixe que arrefeça por completo antes de montar ou remover qualquer peça e/ou proceder com a limpeza do produto.
- Não deixe o aparelho ligado à alimentação elétrica sem supervisão.
- Não toque na superfície do aparelho enquanto estiver em funcionamento, já que pode estar quente.
- Para assegurar o funcionamento correto, a limpeza e manutenção do aparelho deve ser efetuada em conformidade com este manual de instruções.
- Não coloque o aparelho contra a parede. Deixe uma distância de segurança de 10 cm da parte de trás do aparelho e de 10 cm de cada lado. Não coloque nenhum objeto em cima do produto enquanto o estiver a usar.
- Não utilize o aparelho para usos não especificados no manual.
- Não tente reparar o aparelho por conta própria.

VEILIGHEIDSVOORSCHRIFTEN

Lees de volgende oorspronkelijke instructies zorgvuldig door voordat u het apparaat in gebruik neemt. Bewaar deze handleiding voor toekomstig(e) gebruik of gebruikers.

- Bij het gebruik van elektrische apparaten moet u bepaalde basisvoorzorgsmaatregelen in acht nemen om het risico op brand, elektrische schokken en verwondingen te beperken.
-  Dit symbool betekent: voorzichtig, heet oppervlak. Toegankelijke oppervlakken van het product kunnen tijdens het gebruik hoge temperaturen bereiken. Let op dat u zich niet verbrandt.
- Het apparaat is niet geschikt om te gebruiken met een externe timer of afzonderlijke afstandsbediening.
- Controleer de kabel regelmatig op zichtbare schade. Als de kabel beschadigd is moet deze gerepareerd worden door de technische dienst van Cecotec om elk gevaar te vermijden.
- Dit apparaat kan worden gebruikt door kinderen vanaf 8 jaar en personen met beperkte lichamelijke, zintuiglijke of geestelijke vermogens of met gebrek aan ervaring en kennis, indien zij onder toezicht staan of instructie hebben gekregen over het veilige gebruik van het apparaat en de gevaren ervan begrijpen. Kinderen mogen niet met het apparaat spelen. Reiniging en gebruikersonderhoud mogen niet worden uitgevoerd door kinderen, tenzij zij ouder zijn dan 8 jaar en onder toezicht staan.
- Houd het apparaat en de voedingskabel buiten het bereik van kinderen jonger dan 8 jaar.
- Houd toezicht op kinderen om ervoor te zorgen dat ze niet met het product spelen. Strikt toezicht is noodzakelijk als het product gebruikt wordt door of in de buurt van kinderen.
- Dit apparaat is uitsluitend bestemd voor huishoudelijk

gebruik en is niet bestemd voor gebruik in bars, restaurants, boerderijen, hotels, motels en kantoren.

- Plaats het product op een droog, stabiel en hittebestendig oppervlak. Plaats het apparaat zodanig dat morsen van hete vloeistoffen wordt voorkomen, wees vooral voorzichtig met het handvat.
- Dompel de voedingskabel, de stekker of andere onderdelen van het toestel niet onder in water of andere vloeistoffen. Stel de elektrische verbindingen niet bloot aan water. Raak het product en het stopcontact enkel aan met droge handen.
- Controleer of de netspanning overeenkomt met de spanningseisen die in de technische specificaties van het apparaat staan vermeld.
- Wij bevelen aan dat de ruimte waarin het apparaat wordt gebruikt, is voorzien van een afzuigkap of wordt geventileerd.
- Gebruik dit apparaat voor de in deze handleiding beschreven doeleinden, elk ander gebruik wordt niet door Cecotec aanbevolen en kan de levensduur van het apparaat en/of het leven van de gebruiker nadelig beïnvloeden.
- Trek de stekker uit het stopcontact voordat u het apparaat verplaatst, schoonmaakt of wanneer u het niet gebruikt.
- Gebruik het toestel niet buiten.
- De voedingskabel mag niet verwrongen, dubbelgevouwen, uitgerekt of beschadigd worden. Bescherm het tegen scherpe randen en warmtebronnen. Zorg ervoor dat de kabel geen hete oppervlakken aanraakt. Laat de kabel niet over de rand van het werkoppervlak of het aanrecht uitsteken.
- Gebruik het toestel niet als het snoer, de stekker of het frame van het toestel beschadigd is of als het niet naar behoren werkt, gevallen of beschadigd is.
- Gebruik het toestel niet in potentieel gevaarlijke locaties, zoals ontvlambare, explosieve, chemische of vochtige omgevingen.

- Steek uw vingers of andere vreemde voorwerpen niet in de ventilatie- of afvoeropeningen, want die kunnen elektrische schokken of brand veroorzaken.
- Trek de stekker uit het stopcontact wanneer u het toestel niet gebruikt of wanneer u het schoonmaakt. Laat het volledig afkoelen voordat u onderdelen monteert of verwijdert en/of verder gaat met de reiniging.
- Laat het apparaat niet zonder toezicht op de stroomtoevoer aangesloten.
- Raak het oppervlak van het toestel niet aan wanneer het in werking is, want het kan heet zijn.
- Omeencorrectewerkingvanhettoesteltegaranderen, moeten reiniging en onderhoud van het toestel worden uitgevoerd in overeenstemming met deze gebruiksaanwijzing.
- Plaats het toestel niet tegen de muur. Laat een veiligheidsafstand van 10 cm aan de achterkant van het toestel en nog eens 10 cm aan elke kant. Plaats geen voorwerpen op het toestel wanneer het in gebruik is.
- Gebruik het toestel niet voor doeleinden die niet gespecificeerd zijn in deze handleiding.
- Probeer niet zelf het apparaat te repareren.

INSTRUKCJE BEZPIECZEŃSTWA

Prosimy o uważne przeczytanie poniższych instrukcji przed użyciem urządzenia. Zachowaj tę instrukcję do wykorzystania w przyszłości lub dla nowych użytkowników.

- Podczas korzystania z urządzeń elektrycznych należy zawsze podejmować podstawowe środki ostrożności, aby zmniejszyć ryzyko pożaru, porażenia prądem elektrycznym i obrażeń.
-  Ten symbol oznacza: ostrożność, gorąca powierzchnia. Dostępne powierzchnie urządzenia mogą podczas pracy osiągać wysokie temperatury. Uważaj, aby się nie poparzyć.
- To urządzenie nie jest przeznaczone do obsługi za pomocą zewnętrznego timera lub oddzielnego systemu zdalnego sterowania.
- Regularnie należy sprawdzać kabel zasilający pod względem widocznych uszkodzeń. Jeśli kabel jest uszkodzony, musi zostać naprawiony przez oficjalny Serwis Pomocy Technicznej Cecotec, aby uniknąć wszelkiego rodzaju niebezpieczeństw.
- To urządzenie może być używane przez dzieci w wieku 8 lat i starsze oraz osoby o ograniczonych zdolnościach fizycznych, sensorycznych lub umysłowych lub nieposiadające doświadczenia i wiedzy, jeśli są one nadzorowane lub zostały poinstruowane na temat korzystania z urządzenia w bezpieczny sposób i rozumieją związane z tym ryzyko. Dzieci nie mogą bawić się urządzeniem. Czyszczenie i konserwacja przez użytkownika nie powinny być wykonywane przez dzieci, chyba że mają powyżej 8 lat i są pod nadzorem.
- Przechowuj urządzenie i jego przewód poza zasięgiem dzieci poniżej 8 roku życia.

- Nadzoruj dzieci, aby upewnić się, że nie bawią się produktem. Konieczny jest ścisły nadzór, jeśli urządzenie jest używane przez dzieci lub w ich pobliżu.
- To urządzenie przeznaczone jest wyłącznie do użytku domowego i nie nadaje się do użytku w barach, restauracjach, gospodarstwach rolnych, hotelach, motelach i biurach.
- Umieść produkt na suchej, stabilnej i odpornej na ciepło powierzchni. Ustaw urządzenie w taki sposób, aby uniknąć rozlania gorących płynów, zwróć szczególną uwagę na uchwyt.
- Nie zanurzaj przewodu, wtyczki ani żadnej innej części produktu w wodzie lub innej cieczy ani nie wystawiaj połączeń elektrycznych na działanie wody. Przed dotknięciem wtyczki lub włączeniem produktu upewnij się, że twoje ręce są całkowicie suche.
- Upewnij się, że napięcie sieciowe odpowiada wymaganiom napięcia określonym w danych technicznych urządzenia.
- Zalecamy, aby pomieszczenie, w którym będziesz używać urządzenia, było wyposażone w wyciąg dymu lub było wentylowane.
- Używaj tego urządzenia do celów opisanych w niniejszej instrukcji, jakiegokolwiek inne użycie nie jest zalecane przez Cecotec i może negatywnie wpłynąć na żywotność urządzenia i/lub żywotność użytkownika.
- Odtłącz urządzenie od sieci elektrycznej przed przenoszeniem, czyszczeniem lub gdy nie jest używane.
- Nie używaj go na zewnątrz.
- Nie nakręcaj, nie zginaj, nie rozciągaj ani nie uszkadzaj kabla zasilającego. Chroń go przed ostrymi krawędziami i źródłami ciepła. Nie pozwól, aby przewód dotykał gorących powierzchni. Nie pozwól aby kabel zbliżył się do krawędzi powierzchni roboczej lub blatu.

- Użycie niewłaściwego typu przedłużacza może spowodować uszkodzenie urządzenia lub obrażenia użytkownika.
- Nie używaj urządzenia w potencjalnie niebezpiecznych miejscach, takich jak środowiska łatwopalne, wybuchowe, chemiczne lub wilgotne.
- Nie wkładaj ani nie pozwalaj palcom lub innym przedmiotom dostać się do otworów wentylacyjnych lub wydechowych, ponieważ może to spowodować porażenie prądem elektrycznym lub pożar.
- Odłącz urządzenie, gdy nie jest używane lub do czyszczenia. Przed zamontowaniem lub usunięciem jakiegokolwiek części i / lub czyszczeniem pozwól mu całkowicie ostygnąć.
- Nie pozostawiaj urządzenia podłączonego do sieci bez nadzoru.
- Nie dotykaj powierzchni urządzenia podczas pracy, ponieważ może być gorąca.
- Aby zapewnić prawidłowe działanie urządzenia, czyszczenie i konserwację urządzenia należy przeprowadzać zgodnie z niniejszą instrukcją obsługi.
- Nie stawiaj urządzenia przy ścianie. Pozostaw bezpieczną odległość 10 cm od tyłu urządzenia i kolejne 10 cm z każdej strony. Nie umieszczaj żadnych przedmiotów na urządzeniu, gdy jest ono używane.
- Nie używaj urządzenia do celów innych niż określone w instrukcji.
- Nie próbuj samodzielnie naprawiać urządzenia.

BEZPEČNOSTNÍ POKYNY

Před použitím spotřebiče si pečlivě přečtěte následující pokyny. Uchovejte tento návod pro budoucí použití nebo pro nové uživatele.

- Při používání elektrických spotřebičů je vždy třeba dodržovat základní opatření, aby se snížilo riziko požáru, úrazu elektrickým proudem a zranění.
-  Tento symbol znamená: pozor, horký povrch. Přístupné povrchy zařízení mohou během provozu dosáhnout vysokých teplot. Dávejte pozor, ať se nespálíte.
- Tento spotřebič není určen k provozu pomocí externího časovače nebo samostatného systému dálkového ovládnání.
- Pravidelně kontrolujte přívodový kabel, abyste zjistili viditelná poškození. Pokud je kabel poškozen, musí být opraven u oficiálního technického servisu Cecotec, aby se tak předešlo jakýmkoli nebezpečím.
- To urządzenie może być używane przez dzieci w wieku 8 lat i starsze oraz osoby o ograniczonych zdolnościach fizycznych, sensorycznych lub umysłowych lub nieposiadające doświadczenia i wiedzy, jeśli są one nadzorowane lub zostały poinstruowane na temat korzystania z urządzenia w bezpieczny sposób i rozumieją związane z tym ryzyko. Děti si se spotřebičem nesmí hrát. Čištění a uživatelskou údržbu by neměly provádět děti, pokud nejsou starší 8 let a nejsou pod dohledem.
- Spotřebič a jeho kabel uchovávejte mimo dosah dětí mladších 8 let.
- Dohlížejte na děti, abyste se ujistili, že si s přístrojem nehrají. Pokud spotřebič používají děti nebo v jejich blízkosti, je nutný přísný dohled.
- Tento spotřebič je určen pouze pro domácí použití a je

vyločen z použití v barech, restauracích, farmách, hotelech, motelech a kancelářích.

- Umístěte výrobek na suchý, stabilní a tepelně odolný povrch. Umístěte spotřebič tak, aby se zabránilo rozlití horkých tekutin, věnujte zvláštní pozornost rukojeti.
- Nedávejte kabel, zásuvku nebo jinou část přístroje do vody ani jiné tekutiny. Nevystavujte elektrické spoje vodě. Ujistěte se, že máte naprosto suché ruce než se dotknete zásuvky nebo přístroje.
- Ujistěte se, že síťové napětí odpovídá požadavkům na napětí uvedeným v technických specifikacích spotřebiče.
- Doporučujeme, aby místnost, ve které budete spotřebič používat, byla vybavena odsávačem kouře nebo větraná.
- Tento spotřebič používejte k účelům popsaným v tomto návodu, jakékoli jiné použití společnost Cecotec nedoporučuje a mohlo by mít nepříznivý vliv na životnost spotřebiče a/nebo život uživatele.
- Před přemístěním, čištěním nebo nepoužíváním spotřebič odpojte od sítě.
- Nepoužívejte venku.
- Neotáčejte, neohýbejte, nenatahujte ani jinak nepoškozujte napájecí kabel. Chraňte ho před ostrými hranami a zdroji tepla. Nedovolte, aby se kabel dotýkal horkých povrchů. Nedovolte, aby kabel visel přes okraj pracovní desky.
- Nepoužívejte spotřebič, pokud je poškozený kabel, zástrčka nebo rám spotřebiče nebo pokud je nefunkční, spadl nebo byl poškozen.
- Nepoužívejte spotřebič na potenciálně nebezpečných místech, jako je hořlavé, výbušné, chemické nebo vlhké prostředí.
- Nezasunujte a nedovolte, aby vaše prsty nebo jiné předměty vstoupily do ventilačních nebo výfukových otvorů, protože by to mohlo způsobit úraz elektrickým proudem nebo požár.

- Odpojte přístroj, pokud ho nepoužíváte a nebo pokud ho čistíte. Před montáží nebo odstraněním jakýchkoli částí a / nebo čištěním jej nechte úplně vychladnout.
- Nenechávejte přístroj během zapnutí v elektrické síti bez dozoru.
- Nedotýkejte se povrchu spotřebiče za provozu, protože může být horký.
- Pro zajištění správné funkce spotřebiče je nutné provádět čištění a údržbu spotřebiče v souladu s tímto návodem k obsluze.
- Spotřebič nestavte ke stěně. Od zadní části spotřebiče ponechte bezpečnostní vzdálenost 10 cm a dalších 10 cm na každé straně. Když je spotřebič v provozu, nepokládejte na něj žádné předměty.
- Nepoužívejte spotřebič k účelům, které nejsou uvedeny v návodu.
- Nepokoušejte se přístroj opravovat sami.

1. PIEZAS Y COMPONENTES

Fig. 1

1. Asa
2. Cubierta
3. Luz indicadora
4. Pestillo de cierre y apoyo
5. Pies de apoyo
6. Recogegrasas
7. Placas calefactoras

NOTA:

Los gráficos de este manual son representaciones esquemáticas y puede que no coincidan exactamente con los del producto.

2. ANTES DE USAR

- Este aparato presenta un embalaje diseñado para protegerlo durante su transporte. Saque el aparato de su caja y retire todo el material de embalaje. Puede guardar la caja original y otros elementos del embalaje en un lugar seguro para prevenir daños en el aparato si necesita transportarlo en el futuro. Si desea deshacerse del embalaje original, asegúrese de reciclar todos los elementos correctamente.
- Asegúrese de que todas las piezas y componentes están incluidos y en buen estado. Si faltara alguno o no estuviera en buen estado, contacte de forma inmediata con el Servicio de Atención Técnica oficial de Cecotec.
- Limpie las placas de la parrilla con una esponja o un trapo húmedo.
- Seque las placas con un trapo o papel de cocina.
- Para conseguir resultados óptimos, cubra ambas placas con un poco de aceite.
- Puede que perciba un ligero olor a quemado o humo cuando use la plancha por primera vez, causado por el exceso de lubricantes del proceso de fabricación. Esto no afectará a la seguridad del producto.

3. FUNCIONAMIENTO

1. Cierre la parrilla y enchúfela a la red eléctrica. La luz indicadora se encenderá, señalando que la parrilla ha comenzado a precalentarse.
2. La parrilla tardará aproximadamente 2 minutos en alcanzar la temperatura óptima. Cuando alcance la temperatura la luz se apagará.
3. Abra la parrilla, ponga su sándwich, carne, etc. sobre la placa inferior.

ESPAÑOL

4. Cierre la parrilla. La luz indicadora se encenderá y volverá a apagarse cuando la parrilla alcance la temperatura de nuevo.
5. Cocine los alimentos entre 3 y 8 minutos o hasta que se doren. Ajuste el tiempo de cocción a su gusto.
6. Abra la parrilla y retire la comida con una espátula de silicona. No use utensilios de metal, ya que podrían dañar el recubrimiento antiadherente de las placas de la parrilla.
7. Cuando haya acabado de cocinar, desenchufe el producto de la fuente de alimentación y deje la parrilla abierta para que se enfríe.

4. LIMPIEZA Y MANTENIMIENTO

- Desconecte la parrilla y deje que se enfríe antes de proceder con su limpieza. Resulta más fácil limpiar el producto si está ligeramente caliente. No lo sumerja en agua ni lo lave en el lavavajillas.
- Limpie las placas de la parrilla con un trapo suave para retirar los restos de comida. Si hay algún alimento pegado a las placas, humidézcalo con agua caliente mezclada con detergente y limpie las placas con un estropajo de plástico no abrasivo.
- No use materiales abrasivos que puedan arañar o dañar el recubrimiento antiadherente.
- Limpie el exterior de la parrilla únicamente con un trapo húmedo. No limpie el exterior con estropajos abrasivos, ya que podrían dañar el acabado. No sumerja el producto en agua o cualquier otro líquido.
- No lave el producto en el lavavajillas.
- Extraiga y limpie el cajetín recoge grasas tras cada uso. Limpie el cajetín con agua caliente y jabón. Evite el uso de estropajos o detergentes fuertes, ya que podrían dañar su superficie. Aclare el cajetín, séquelo por completo con un trapo suave y seco y vuelva a colocarlo en su lugar.
- Guarde el producto en un lugar fresco y seco.
- Puede enrollar el cable de alimentación en la base del producto para su almacenamiento.

5. ESPECIFICACIONES TÉCNICAS

Referencia del producto: 03023/ 02978/ 02979/ 02980/ 02981/ 03000/ 02933/ 02934/ 02935/ 02936

Producto: Rock'nGrill 1000W / X/ M/ S/ T/ Rock'nGrill Dark 1000 / X/ M/ S/ T

Potencia: 1000 W

Voltaje y frecuencia: 220-240 V, 50/60 Hz

Las especificaciones técnicas pueden cambiar sin notificación previa para mejorar la calidad del producto.

Fabricado en China | Diseñado en España

6. RECICLAJE DE APARATOS ELÉCTRICOS Y ELECTRÓNICOS



Este símbolo indica que, de acuerdo con las normativas aplicables, el producto y/o la batería deberán desecharse de manera independiente de los residuos domésticos. Cuando este producto alcance el final de su vida útil, deberás extraer las pilas/baterías/acumuladores y llevarlo a un punto de recogida designado por las autoridades locales.

Para obtener información detallada acerca de la forma más adecuada de desechar sus aparatos eléctricos y electrónicos y/o las correspondientes baterías, el consumidor deberá contactar con las autoridades locales. El cumplimiento de las pautas anteriores ayudará a proteger el medio ambiente.

7. GARANTÍA Y SAT

Cecotec responderá ante el usuario o consumidor final de cualquier falta de conformidad que exista en el momento de la entrega del producto en los términos, condiciones y plazos que establece la normativa aplicable.

Se recomienda que las reparaciones se efectúen por personal especializado.

Si detecta una incidencia con el producto o tiene alguna consulta, póngase en contacto con el Servicio de Asistencia Técnica oficial de Cecotec a través del número de teléfono +34 96 321 07 28.

8. COPYRIGHT

Los derechos de propiedad intelectual sobre los textos de este manual pertenecen a CECOTEC INNOVACIONES, S.L. Quedan reservados todos los derechos. El contenido de esta publicación no podrá, ni en parte ni en su totalidad, reproducirse, almacenarse en un sistema de recuperación, transmitirse o distribuirse por ningún medio (electrónico, mecánico, fotocopia, grabación o similar) sin la previa autorización de CECOTEC INNOVACIONES, S.L.

1. PARTS AND COMPONENTS

Fig. 1

1. Handle
2. Cover
3. Indicator light
4. Locking latch and support
5. Support feet
6. Grease-collection tray
7. Heating plates

NOTE:

The graphics in this manual are schematic representations and may not exactly match the product.

2. BEFORE USE

- This appliance is packaged in a way as to protect it during transport. Take the appliance out of its box and remove all packaging materials. You can keep the original box and other packaging elements in a safe place. This will help you prevent product damage when transporting it in the future. In case the original packaging is disposed of, make sure all packaging materials are recycled accordingly.
- Make sure all parts and components are included and in good conditions. If there is any piece missing or in bad conditions, contact the official Cecotec Technical Support Service immediately.
- Clean the heating plates of the grill with a wet sponge or cloth.
- Dry the heating plates with a cloth or paper towel.
- For optimal results, cover both heating plates with some oil.
- You may notice a slight burning smell or smoke when using the grill for the first time, caused by the excess of lubricants from the manufacturing process. This does not affect the safety of the product.

3. OPERATION

1. Close the grill and plug it to the mains. The indicator light will come on, signalling that the grill has started preheating.
2. It will take approximately 2 minutes for the grill to reach the right cooking temperature. When the temperature is reached, the indicator light will turn off.
3. Open the press grill, put the sandwich, meat, or desired food on the bottom plate.

4. Close the grill. The indicator light will turn on and turn off again when the cooking temperature is reached.
5. Cook food for 3 to 8 minutes or until golden brown. Adjust the time to your liking.
6. Use the handle to open the grill and remove the food with the help of a silicone spatula. Do not use metal utensils, as these can damage the non-stick coating of the heating plates.
7. Once you have finished cooking, unplug the grill and leave it open to let the plates cool down.

4. CLEANING AND MAINTENANCE

- Unplug the appliance and let it cool down before cleaning. The appliance is easier to clean when slightly warm. Do not immerse the product in water or wash it in the dishwasher.
- Wipe the heating plates with a soft cloth to remove food residue. If any food has stuck to the heating plates, pour a bit of warm water mixed with detergent over the food residue and clean the plates with a non-abrasive scouring pad.
- Do not use abrasive materials that could scratch or damage the non-stick coating of the plates.
- Wipe the outside of the grill with a damp cloth only. Do not clean the outside with any abrasive scouring pad, as this will damage the finish. Do not immerse it in water or any other liquid.
- Do not wash the appliance in the dishwasher.
- Remove and empty the grease-collection tray after each use. Wash the tray in warm, soapy water. Avoid the use of scouring pads or harsh detergents, as they may damage the surface. Rinse and dry thoroughly with a clean, soft cloth, and put it back in place.
- Store the appliance in a dry and cool place.
- The power cord can be wound around the base of the product for storage.

5. TECHNICAL SPECIFICATIONS

Product reference: 03023/ 02978/ 02979/ 02980/ 02981/ 03000/ 02933/ 02934/ 02935/ 02936

Product: Rock'nGrill 1000W / X/ M/ S/ T/ Rock'nGrill Dark 1000 / X/ M/ S/ T

Power: 1000 W

Voltage and frequency: 220-240 V, 50/60 Hz

Technical specifications may change without prior notification to improve product quality.

Made in China | Designed in Spain

6. DISPOSAL OF OLD ELECTRICAL AND ELECTRONIC APPLIANCES



This symbol indicates that, according to the applicable regulations, the product and/or batteries must be disposed of separately from household waste. When this product reaches the end of its shelf life, you should dispose of the cells/batteries/accumulators and take them to a collection point designated by the local authorities.

Consumers must contact their local authorities or retailer for information concerning the correct disposal of old appliances and/or their batteries. Compliance with the above guidelines will help to protect the environment.

7. TECHNICAL SUPPORT AND WARRANTY

Cecotec shall be liable to the end user or consumer for any lack of conformity that exists at the time of delivery of the product under the terms, conditions, and deadlines established by the applicable regulations.

It is recommended that repairs be carried out by qualified personnel.

If at any moment you detect any problem with your product or have any doubt, do not hesitate to contact the official Cecotec Technical Support Service at +34 963 210 728.

8. COPYRIGHT

The intellectual property rights over the texts in this manual belong to CECOTEC INNOVACIONES, S.L. All rights reserved. The contents of this publication may not, in whole or in part, be reproduced, stored in a retrieval system, transmitted, or distributed by any means (electronic, mechanical, photocopying, recording or similar) without the prior authorization of CECOTEC INNOVACIONES, S.L.

1. PIÈCES ET COMPOSANTS

Img. 1

1. Poignée
2. Cache
3. Témoin lumineux
4. Pince de fermeture et support
5. Pieds de support
6. Ramasse-graisses
7. Plaques chauffantes

NOTE :

Les graphiques de ce manuel sont des représentations schématiques et peuvent ne pas correspondre exactement à ceux du produit.

2. AVANT UTILISATION

- Cet appareil possède un emballage conçu pour le protéger pendant son transport. Sortez l'appareil de sa boîte et retirez tout le matériel qui compose l'emballage. Rangez la boîte d'origine et le reste des éléments provenant de l'emballage dans un endroit sûr pour éviter d'endommager l'appareil si vous devez le transporter à l'avenir. Si vous devez vous défaire de l'emballage d'origine, assurez-vous de recycler tous les éléments correctement.
- Assurez-vous que toutes les pièces et les composants sont inclus et en bon état. S'il manque une pièce, une partie, un accessoire ou que l'appareil ou ses accessoires ne sont pas en bon état, veuillez contacter le Service Après-Vente officiel de Cecotec.
- Nettoyez les plaques avec une éponge ou un chiffon humide.
- Séchez les plaques avec un chiffon ou avec du papier essuie-tout.
- Pour obtenir des résultats optimaux, recouvrez les plaques avec un peu d'huile.
- Si vous sentez une légère odeur de brûlé ou de fumée lorsque vous utilisez l'appareil pour la première fois, cela est dû à l'utilisation excessive de lubrifiants du processus de fabrication. Cela n'affecte en rien la sécurité du produit.

3. FONCTIONNEMENT

1. Fermez les plaques et branchez l'appareil sur une prise de courant. Le témoin lumineux s'allumera, indiquant que les plaques sont en train de préchauffer.
2. Le gril mettra au moins 2 minutes jusqu'à atteindre la température optimale. Une fois la température optimale atteinte, le témoin s'éteindra.
3. Ouvrez l'appareil et placez un sandwich, de la viande, etc., sur la plaque inférieure.

FRANÇAIS

4. Fermez les plaques. Le témoin lumineux s'allumera, puis il s'éteindra lorsque l'appareil ait atteint la température à nouveau.
5. Laissez les aliments cuire entre 3 et 8 minutes ou jusqu'à ce qu'ils se dorent. Réglez le temps de cuisson selon vos préférences.
6. Ouvrez l'appareil et sortez les aliments à l'aide d'une spatule en silicone. Veuillez ne pas utiliser d'ustensiles métalliques, ils pourraient rayer le revêtement antiadhésif des plaques.
7. Lorsque vous avez terminé d'utiliser l'appareil, débranchez-le de la prise de courant et laissez les plaques de cuisson ouvertes pour qu'elles refroidissent.

4. NETTOYAGE ET ENTRETIEN

- Débranchez et laissez refroidir les plaques avant de les nettoyer. Il est plus facile à nettoyer le produit s'il est légèrement chaud. Ne le submergez dans l'eau ni ne le lavez au lave-vaisselle.
- Nettoyez les plaques du grill avec un chiffon doux pour enlever les restes de nourriture. S'il y a des restes collés sur les plaques, humidifiez-les avec de l'eau chaude mélangée avec du détergent et nettoyez les plaques avec un tampon à récurer non-abrasif.
- N'utilisez pas de matériaux abrasifs qui puissent érafler ou abîmer le revêtement antiadhésif.
- Nettoyez l'extérieur de l'appareil avec un chiffon humide. Ne nettoyez pas l'extérieur avec des éponges à récurer, celles-ci pourraient abîmer les finitions de l'appareil. Ne submergez pas l'appareil dans l'eau ni dans aucun autre liquide.
- L'appareil ne convient pas pour un nettoyage au lave-vaisselle.
- Extrairez et nettoyez le tiroir ramasse-graisses après chaque utilisation. Nettoyez-le avec de l'eau chaude et du savon. N'utilisez pas d'éponges abrasives ou de détergents trop forts puisqu'ils pourraient abîmer la surface. Rincez le plateau, séchez-le bien avec un chiffon propre, doux et sec puis remettez-le à sa place.
- Rangez l'appareil dans un lieu frais et sec.
- Le câble d'alimentation peut s'enrouler autour de la base du produit pour mieux le ranger.

5. SPÉCIFICATIONS TECHNIQUES

Référence : 03023/ 02978/ 02979/ 02980/ 02981/ 03000/ 02933/ 02934/ 02935/ 02936

Produit : Rock'nGrill 1000W / X/ M/ S/ T/ Rock'nGrill Dark 1000 / X/ M/ S/ T

Puissance : 1000 W

Voltage et fréquence : 220-240 V, 50/60 Hz

Les spécifications techniques peuvent être modifiées sans notification préalable afin d'améliorer la qualité du produit.

Produit fabriqué en Chine | Conçu en Espagne

6. RECYCLAGE DES ÉQUIPEMENTS ÉLECTRIQUES ET ÉLECTRONIQUES



Ce symbole indique que, conformément à la réglementation en vigueur, le produit et/ou la batterie doivent être éliminés séparément des déchets municipaux. Lorsque ce produit atteint la fin de sa vie utile, vous devez retirer les piles ou batteries et les apporter à un point de collecte désigné par les autorités locales.

Pour obtenir des informations détaillées sur la manière la plus adéquate de vous débarrasser de vos appareils électriques et électroniques et/ou des batteries correspondantes, vous devez contacter les autorités locales. Le respect des directives susmentionnées contribuera à la protection de l'environnement.

7. GARANTIE ET SAV

Cecotec est responsable envers l'utilisateur final ou le consommateur de tout défaut de conformité existant au moment de la livraison du produit dans les termes, conditions et délais établis par la réglementation applicable.

Il est recommandé que les réparations soient effectuées par du personnel qualifié.

Si vous détectez un incident ou un problème avec le produit, vous devez contacter le Service Après-Vente Officiel de Cecotec au +34 9 63 21 07 28.

8. COPYRIGHT

Les droits de propriété intellectuelle des textes de ce manuel appartiennent à CECOTEC INNOVACIONES, S.L. Tous droits réservés. Le contenu de cette publication ne peut être, en totalité ou en partie, reproduit, stocké dans un système de récupération de données, transmis ou distribué par quelque moyen que ce soit (électronique, mécanique, photocopie, enregistrement ou similaire) sans l'autorisation préalable de CECOTEC INNOVACIONES, S.L.

1. TEILE UND KOMPONENTEN

Abb. 1

1. Tragegriff
2. Abdeckung
3. Signalbeleuchtung
4. Verriegelung und Stütze
5. Stützfüße
6. Fettfangschale
7. Heizplatte

HINWEIS:

Die Grafiken in dieser Bedienungsanleitung sind schematische Darstellungen und entsprechen möglicherweise nicht genau dem Gerät.

2. VOR DEM GEBRAUCH

- Dieses Gerät ist so verpackt, dass es während des Transports geschützt bleibt. Nehmen Sie das Gerät aus dem Karton und entfernen Sie das gesamte Verpackungsmaterial. Sie können den Originalkarton und die andere Verpackung an einem sicheren Ort aufbewahren, um Schäden am Gerät zu vermeiden, falls Sie es in Zukunft transportieren müssen. Wenn Sie die Originalverpackung entsorgen möchten, stellen Sie sicher, dass alle Artikel wiederverwerten.
- Prüfen Sie, ob die Lieferung vollständig und in gutem Zustand ist. Wenn die Lieferung fehlen oder nicht in gutem Zustand sind, kontaktieren Sie den technischen Kundendienst von Cecotec.
- Reinigen Sie die Grillplatten mit einem Schwamm oder einem feuchten Tuch.
- Trocknen Sie die Platten mit einem Tuch oder Küchenpapier.
- Für optimale Ergebnisse beide Platten mit ein wenig Öl bedecken.
- Beim ersten Gebrauch des Grills können Sie einen leichten Brand- oder Rauchgeruch wahrnehmen, der durch überschüssige Schmiermittel aus dem Herstellungsprozess verursacht wird. Die Sicherheit des Geräts wird dadurch nicht beeinträchtigt.

3. BEDIENUNG

1. Schließen Sie den Grill und schließen Sie ihn an das Stromnetz an. Die Kontrollleuchte leuchtet auf und zeigt damit an, dass der Grill mit dem Vorheizen begonnen hat.
2. Es dauert ca. 2 Minuten, bis der Grill die optimale Temperatur erreicht hat. Wenn die Temperatur erreicht ist, erlischt das Licht.

3. Öffnen Sie die Grillplatte, legen Sie Ihr Sandwich, Fleisch usw. auf die untere Platte.
4. Schließen Sie den Grill Die Kontrollleuchte leuchtet auf und erlischt wieder, wenn der Grill die Temperatur wieder erreicht hat.
5. Kochen Sie 3 bis 8 Minuten oder bis das Essen goldbraun ist. Stellen Sie die Kochzeit nach Ihrem Geschmack ein.
6. Öffnen Sie die Grillplatte und entfernen Sie das Essen mit einem Silikonspatel. Verwenden Sie keine Metallutensilien, da diese die Antihafbeschichtung der Grillplatten beschädigen können.
7. Wenn Sie mit dem Garen fertig sind, trennen Sie das Produkt von der Stromversorgung und lassen Sie den Grill offen abkühlen.

4. REINIGUNG UND WARTUNG

- Ziehen Sie den Netzstecker und lassen Sie den Grill abkühlen, bevor Sie ihn reinigen. Es ist einfacher, das Produkt zu reinigen, wenn es ein bisschen warm ist. Tauchen Sie es nicht in Wasser ein und waschen Sie es nicht in der Spülmaschine.
- Wischen Sie die Grillplatten mit einem weichen Tuch ab, um Speisereste zu entfernen. Wenn Essen auf den Platten klebt, benetzen Sie es mit heißem Wasser, das mit Reinigungsmittel vermischt ist, und reinigen Sie die Platten mit einem weichen Plastikschwamm.
- Verwenden Sie keine Scheuermittel, die die Antihafbeschichtung zerkratzen oder beschädigen könnten.
- Reinigen Sie die Außenseite der Grillplatte nur mit einem feuchten Tuch. Reinigen Sie nicht das Äußere mit Scheuerschwämmen, da dies die Oberfläche beschädigen können. Das Produkt nicht in Wasser oder andere Flüssigkeiten eintauchen.
- Reinigen Sie das Gerät nicht mit der Spülmaschine.
- Entfernen und reinigen Sie den Fettsammelbehälter nach jedem Gebrauch. Reinigen Sie die Box mit heißem Wasser und Seife. Vermeiden Sie die Verwendung von Scheuerschwämmen oder starken Reinigungsmitteln, da diese die Oberfläche beschädigen können. Spülen Sie die Box ab, trocknen Sie sie vollständig mit einem weichen, trockenen Tuch und setzen Sie sie wieder ein.
- Lagern Sie das Produkt an einem kühlen, trockenen Ort.
- Sie können das Netzkabel zur Aufbewahrung um den Sockel des Produkts wickeln.

5. TECHNISCHE SPEZIFIKATIONEN

Referenz des Gerätes: 03023/ 02978/ 02979/ 02980/ 02981/ 03000/ 02933/ 02934/ 02935/ 02936

Produkt: Rock'nGrill 1000W / X/ M/ S/ T/ Rock'nGrill Dark 1000 / X/ M/ S/ T

Leistung: 1000 W

DEUTSCH

Spannung und Frequenz: 220-240 V, 50/60 Hz

Technische Spezifikationen können ohne vorherige Ankündigung geändert werden, um die Produktqualität zu verbessern.

Hergestellt in China | Entworfen in Spanien

6. RECYCLING VON ELEKTRO- UND ELEKTRONIKGERÄTEN



Dieses Symbol weist darauf hin, dass das Produkt und/oder die Batterie gemäß den geltenden Vorschriften getrennt vom Haushaltsabfall entsorgt werden muss. Wenn dieses Produkt das Ende seiner Nutzungsdauer erreicht hat, sollten Sie die Batterien/Akkus entfernen und es zu einer von den örtlichen Behörden bestimmten Sammelstelle bringen.

Die Verbraucher müssen sich mit Ihren örtlichen Behörden oder Einzelhändlern in Verbindung setzen, um Informationen über die ordnungsgemäße Entsorgung ihrer Altgeräte und/ oder ihre Akkus zu erhalten. Die Einhaltung der oben genannten Leitlinien trägt zum Schutz der Umwelt bei.

7. GARANTIE UND KUNDENDIENST

Cecotec haftet gegenüber dem Endnutzer oder Verbraucher für jegliche Konformitätsmängel, die zum Zeitpunkt der Lieferung des Produkts bestehen, gemäß den in den geltenden Vorschriften festgelegten Bedingungen und Fristen.

Es wird empfohlen, dass Reparaturen von qualifiziertem Personal durchgeführt werden.

Sollte unerwartet eine Störung auftreten oder haben Sie Fragen über Ihrem Produkt, können Sie sich mit dem Kundendienst in Verbindung setzen über die Telefonnummer: +34 963210728

8. COPYRIGHT

Die geistigen Eigentumsrechte an den Texten in dieser Bedienungsanleitung liegen bei CECOTEC INNOVACIONES, S.L. Alle Rechte vorbehalten. Der Inhalt dieser Veröffentlichung darf weder ganz noch teilweise ohne vorherige Genehmigung von CECOTEC INNOVACIONES, S.L. vervielfältigt, in einem Datenabfragesystem gespeichert, übertragen oder auf irgendeine Weise (elektronisch, mechanisch, durch Fotokopie, Aufzeichnung oder Ähnliches) verbreitet werden.

1. PARTI E COMPONENTI

Fig. 1

1. Manico
2. Struttura
3. Spia
4. Gancio di chiusura e appoggio
5. Piedini di appoggio
6. Vaschetta di raccolta grasso
7. Piastre riscaldanti

NOTA:

Le immagini di questo manuale sono rappresentazioni schematiche e potrebbero non corrispondere esattamente al prodotto.

2. PRIMA DELL'USO

- Questo apparecchio ha un imballaggio progettato per proteggerlo durante il trasporto. Estrarre l'apparecchio dalla scatola e rimuovere tutto il materiale presente nell'imballaggio. Conservare la scatola originale e gli altri elementi in un luogo sicuro per prevenire danni all'apparecchio in caso di necessità di trasportarlo in futuro. Se si desidera smaltire l'imballaggio originale, assicurarsi di riciclare tutti gli elementi in modo appropriato.
- Verificare che tutte le parti e componenti siano inclusi e in buono stato. Se uno di essi mancasse o non fosse in buone condizioni, contattare immediatamente il Servizio di Assistenza Tecnica ufficiale di Cecotec.
- Pulire le piastre della griglia con una spugna o strofinaccio umido.
- Asciugare le piastre con uno strofinaccio o carta da cucina.
- Per ottenere ottimi risultati, coprire entrambe le piastre con un po' d'olio.
- La fuoriuscita di un lieve odore di bruciato o di fumo durante il primo uso della griglia potrebbe essere dovuta a un eccesso di lubrificante risultante dal processo di fabbricazione. Questo non influenzerà la sicurezza del prodotto.

3. FUNZIONAMENTO

1. Chiudere la griglia e collegarla alla rete elettrica. La spia si accenderà per indicare che la griglia si sta preriscaldando.
2. La griglia impiega circa 2 minuti per raggiungere la temperatura ottimale. Una volta raggiunta la temperatura desiderata, la spia si spegnerà.
3. Aprire la griglia, collocare il sandwich, la carne, etc. sulla piastra inferiore.

ITALIANO

4. Chiudere la griglia. La spia si accenderà e tornerà a spegnersi quando la griglia raggiunge nuovamente la temperatura.
5. Cucinare gli alimenti da 3 a 8 minuti o fino a dorare. Regolare il tempo di cottura a piacere.
6. Aprire la griglia e rimuovere il cibo con l'aiuto di una spatola in silicone. Non utilizzare utensili in metallo o affilati che possano danneggiare il rivestimento antiaderente delle piastre.
7. Una volta terminata la cottura, scollegare il dispositivo dalla corrente e lasciare la griglia aperta per far raffreddare le piastre.

4. PULIZIA E MANUTENZIONE

- Scollegare la griglia e lasciare raffreddare prima di procedere con la pulizia. È possibile pulire facilmente questo prodotto quando è leggermente caldo. Non sommergere l'apparecchio in acqua né lavarlo in lavastoviglie.
- Pulire le piastre della griglia con uno strofinaccio morbido per rimuovere i residui di cibo. Qualora vi fosse alcun alimento attaccato alle piastre, inumidire con acqua calda e detergente e pulire le piastre con una spugna non abrasiva.
- Non usare materiali abrasivi che possano graffiare o danneggiare il rivestimento antiaderente.
- Pulire l'esterno della griglia con un panno umido. Non pulire la parte esterna con pagliette abrasive, poiché potrebbero danneggiarla. Non sommergere il prodotto in acqua o altri liquidi.
- Non mettere il prodotto in lavastoviglie.
- Estrarre e pulire la vaschetta di raccolta grasso dopo ogni uso. Pulire la vaschetta con acqua calda e sapone. Evitare l'uso di pagliette o detergenti aggressivi, poiché potrebbero danneggiare la superficie. Sciacquare la vaschetta, asciugarla completamente con uno strofinaccio morbido e asciutto e ricollocarla al suo posto.
- Riporre il prodotto in un luogo fresco e asciutto.
- È possibile arrotolare il cavo di alimentazione attorno alla base del prodotto per conservarlo in modo più comodo.

5. SPECIFICHE TECNICHE

Codice prodotto: 03023/ 02978/ 02979/ 02980/ 02981/ 03000/ 02933/ 02934/ 02935/ 02936

Prodotto: Rock'nGrill 1000W / X/ M/ S/ T/ Rock'nGrill Dark 1000 / X/ M/ S/ T

Potenza: 1000 W

Tensione e frequenza: 220-240 V, 50/60 Hz

Le specifiche tecniche possono cambiare senza previa notifica per migliorare la qualità del prodotto.

Fabbricato in China | Progettato in Spagna

6. RICICLAGGIO DI APPARECCHIATURE ELETTRICHE ED ELETTRONICHE



Questo simbolo indica che, in conformità con le normative vigenti, il prodotto e/o la batteria devono essere smaltiti separatamente dai rifiuti domestici. Quando questo prodotto raggiunge la fine della sua vita utile, è necessario rimuovere le pile/batterie/accumulatori e portarlo in un punto di raccolta designato dalle autorità locali. Per ottenere informazioni dettagliate sulla forma più adeguata per gettare gli elettrodomestici/o le corrispondenti batterie, il consumatore dovrà contattare le autorità locali. Il rispetto delle linee guida di cui sopra aiuterà a proteggere l'ambiente.

7. GARANZIA E SUPPORTO TECNICO

Cecotec sarà responsabile nei confronti dell'utente finale o del consumatore per qualsiasi difetto di conformità esistente al momento della consegna del prodotto nei termini, condizioni e scadenze stabilite dalla normativa vigente.

Si raccomanda che le riparazioni siano effettuate da personale specializzato.

Se si riscontra un problema con il prodotto o in caso di dubbi, si prega di contattare il Servizio di Assistenza Tecnica ufficiale di Cecotec al numero +34 96 321 07 28.

8. COPYRIGHT

I diritti di proprietà intellettuale dei testi di questo manuale appartengono a CECOTEC INNOVACIONES, S.L. Tutti i diritti riservati. Il contenuto di questa pubblicazione non può essere, in tutto o in parte, riprodotto, archiviato in un sistema di recupero, trasmesso o distribuito con qualsiasi mezzo (elettronico, meccanico, fotocopia, registrazione o simile) senza la previa autorizzazione di CECOTEC INNOVACIONES, S.L.

1. PEÇAS E COMPONENTES

Fig. 1

1. Pega
2. Cobertura
3. Luz indicadora
4. Trinco de fecho de segurança
5. Pés de apoio
6. Recolhe-gorduras
7. Placas aquecedoras

NOTA:

Os gráficos deste manual são representações esquemáticas e podem não corresponder exatamente ao aparelho.

2. ANTES DE USAR

- Este aparelho é acondicionado em embalagens concebidas para o proteger durante o transporte. Retire o aparelho da sua caixa e remova todo o material de embalagem. Pode manter a caixa original e outras embalagens num local seguro para evitar danos no aparelho, caso necessite de o transportar no futuro. Se deseja descartar a embalagem original, certifique-se de reciclar todos os elementos corretamente.
- Certifique-se de que todas as peças e componentes estejam incluídos e em bom estado. Se algum deles faltar ou não estiver em boas condições, contactar imediatamente o Serviço de Assistência Técnica da Cecotec.
- Limpe as placas com uma esponja ou um pano húmido.
- Seque as placas com um pano ou papel de cozinha.
- Para conseguir melhores resultados, cubra ambas as placas com um pouco de azeite.
- É possível que note um leve cheiro a queimado ou fumo quando usar o produto pela primeira vez, causado pelo excesso de lubrificantes no processo de fabricação. Isto não irá afetar a segurança do produto.

3. FUNCIONAMENTO

1. Feche a grelha e ligue o aparelho à rede elétrica. A luz indicadora irá acender-se, indicando que a grelha começou a pré-aquecer.
2. Levará aproximadamente 2 minutos para que o grelhador de placas atinja a temperatura ótima. Quando a temperatura é atingida, a luz apaga-se.
3. Abra a grelha, coloque a sua sanduíche, carne, etc. na placa inferior.

4. Feche a grelha. A luz indicadora irá acender-se e apagar-se novamente quando a grelha voltar a atingir a temperatura.
5. Cozinhe os alimentos durante 3 a 8 minutos ou até que fiquem dourados. Ajuste o tempo de cozedura ao seu gosto.
6. Abra a grelha e retire os alimentos com uma espátula de silicone. Não utilize utensílios de metal, estes podem danificar o revestimento antiaderente das placas.
7. Quando tiver terminado de cozinhar, desligue o produto da fonte de alimentação e deixe a grelha aberta para arrefecer.

4. LIMPEZA E MANUTENÇÃO

- Desligue o produto e deixe que arrefeça antes de proceder com a limpeza. Resulta mais fácil limpar o produto se estiver ligeiramente quente. Não o submerja em água nem o lave na máquina da louça.
- Limpe as placas com um pano suave para eliminar os restos de comida. Se tiver algum alimento agarrado às placas, humedeça-o com água quente misturada com detergente e limpe as placas com uma esponja não abrasiva.
- Não use materiais abrasivos que possam riscar ou danificar o revestimento antiaderente.
- Limpe o exterior do aparelho unicamente com um pano húmido. Não limpe o exterior com panos abrasivos, já que podem danificar o acabamento. Não submerja o produto em água nem em qualquer outro líquido.
- Não lave o aparelho na máquina da louça.
- Remova e limpe a bandeja recolhe-gordura após cada utilização. Limpe a bandeja com água quente e sabão. Evite o uso de esfregões ou detergentes fortes, pois podem danificar a superfície. Passe por água, deixe secar por completo ou seque com um pano suave e seco e volte a colocar no seu lugar.
- Guarde o produto num lugar fresco e seco.
- O cabo de alimentação pode ser enrolado ao redor da base do produto para facilitar o seu armazenamento.

5. ESPECIFICAÇÕES TÉCNICAS

Referência do produto: 03023/ 02978/ 02979/ 02980/ 02981/ 03000/ 02933/ 02934/ 02935/ 02936

Produto: Rock'nGrill 1000W / X/ M/ S/ T/ Rock'nGrill Dark 1000 / X/ M/ S/ T

Potência: 1000 W

Tensão e frequência: 220-240 V, 50/60 Hz

As especificações técnicas podem ser alteradas sem notificação prévia para melhorar a qualidade do produto.

Fabricado na China | Desenhado na Espanha

6. RECICLAGEM DE APARELHOS ELÉTRICOS E ELETRÔNICOS



Este símbolo indica que, de acordo com os regulamentos aplicáveis, o produto e/ou a bateria devem ser eliminados separadamente do lixo doméstico. Quando este produto atingir o fim da sua vida útil, deverá remover as pilhas/baterias/acumuladores e levá-lo para um ponto de recolha designado pelas autoridades locais. Para obter informação detalhada acerca da forma mais adequada de eliminar os seus equipamentos elétricos e eletrônicos e/ou as correspondentes baterias, o consumidor deverá contactar com as autoridades locais. A conformidade com as diretrizes acima referidas ajudará a proteger o ambiente.

7. GARANTIA E SAT

A Cecotec será responsável perante o utilizador final ou consumidor por qualquer falta de conformidade que exista no momento da entrega do produto nos termos, condições e prazos estabelecidos pelos regulamentos aplicáveis.

Recomenda-se que as reparações sejam efetuadas por pessoal qualificado.

Se deteta uma ocorrência com o produto ou tem alguma consulta, entre em contacto com o Serviço de Assistência Técnica da Cecotec através do número de telefone +34 96 321 07 28.

8. COPYRIGHT

Os direitos de propriedade intelectual dos textos deste manual pertencem à CECOTEC INNOVACIONES, S.L. Todos os direitos reservados. O conteúdo desta publicação não pode, no todo ou em parte, ser reproduzido, armazenado num sistema de recuperação, transmitido ou distribuído por qualquer meio (eletrónico, mecânico, fotocópia, gravação ou similar) sem a autorização prévia da CECOTEC INNOVACIONES, S.L.

1. ONDERDELEN EN COMPONENTEN

Afb. 1

1. Handgreep
2. Bedekking
3. Indicatielampje
4. Sluitings- en ondersteuningsscharnier
5. Steunpoten
6. Vetopvangbak
7. Verwarmingsplaten

OPMERKING:

De afbeeldingen in deze handleiding zijn schematische voorstellingen en komen mogelijk niet exact overeen met het product.

2. VOOR U HET APPARAAT GEBRUIKT

- Dit apparaat heeft een verpakking die ontworpen is om het tijdens het transport te beschermen. Haal het apparaat uit de doos en verwijder al het verpakkingsmateriaal. U kunt de originele doos en andere verpakking op een veilige plaats bewaren om beschadiging van het apparaat te voorkomen als u het in de toekomst moet vervoeren. Als u de verpakking toch weggooit, zorg er dan voor een correcte recyclage.
- Controleer of alle onderdelen en componenten aanwezig en in goede staat zijn. Als een van deze ontbreekt of niet in goede staat is, neem dan onmiddellijk contact op met de Technische Dienst van Cecotec.
- Maak de platen voor de grill schoon met een spons of een vochtige doek.
- Droog de platen met een doek of keukenpapier.
- Vet beide platen in met een beetje olie om het beste resultaat te verkrijgen.
- U kunt een licht verbrande of rokerige geur waarnemen wanneer u het product voor de eerste keer gebruikt, veroorzaakt door overtollige smeermiddelen van het productieproces. Dit heeft geen effect op de veiligheid van het product.

3. WERKING

1. Sluit het grill en steek de stekker in het stopcontact. Het controlelampje gaat branden om aan te geven dat het grill is begonnen met voorverwarmen.
2. Het duurt ongeveer 2 minuten voordat de grill de optimale temperatuur heeft bereikt. Als de temperatuur is bereikt, gaat het lampje uit.
3. Open de grill, leg uw broodje, vlees, enz. op de onderste plaat.

NEDERLANDS

4. Sluit de grill. Het controlelampje gaat aan en gaat weer uit wanneer het grill weer op temperatuur is.
5. Bak gedurende 3 tot 8 minuten of tot ze goudbruin zijn. Pas de kooktijd aan naar uw voorkeur.
6. Open de grill en verwijder het voedsel met een siliconen spatel. Gebruik geen metalen keukengerei, want dat kan de antiaanbaklaag op de grillplaten beschadigen.
7. Als u klaar bent met koken, haalt u de stekker uit het stopcontact en laat u de grill open staan om af te koelen.

4. SCHOONMAAK EN ONDERHOUD

- Trek de stekker uit het stopcontact en laat het product afkoelen voordat u begint met schoonmaken. Het toestel is gemakkelijker schoon te maken als het nog een beetje warm is. Dompel de grill niet onder in water en was hem niet in de vaatwasser.
- Maak de platen van de grill schoon met een zachte doek om etensresten te verwijderen. Als er voedsel aan de platen kleeft, bevochtig het dan met heet water gemengd met afwasmiddel en reinig de platen met een niet-schurend plastic schuursponsje.
- Gebruik geen schuurmaterialen die de anti-aanbaklaag kunnen bekrassen of beschadigen.
- Reinig de buitenkant van de grill met een vochtige doek. Maak de buitenkant niet schoon met een schuurspons want dit kan de afwerking beschadigen. Dompel het toestel niet onder in water of eender welke andere vloeistof.
- Het toestel is niet geschikt voor de vaatwasser.
- Verwijder na ieder gebruik het bakje voor de vetopvang en maak het schoon. Maak het bakje schoon met warm water en zeep. Vermijd het gebruik van sterke sponzen of detergents, omdat deze het oppervlak kunnen beschadigen. Maak het bakje leeg, maak het volledig droog met een zachte en droge doek en plaats het terug.
- Bewaar het toestel op een schone en droge plaats.
- U kan de kabel rond de onderkant van het toestel wikkelen om het op te bergen.

5. TECHNISCHE SPECIFICATIES

Productreferentie: 03023/ 02978/ 02979/ 02980/ 02981/ 03000/ 02933/ 02934/ 02935/ 02936

Product: Rockn'Grill 1000W/ X/ M/ S/ T/ Rock'nGrill Dark 1000/ X/ M/ S/ T

Vermogen: 1000 W

Voltage en frequentie: 220-240 V, 50/60 Hz

Technische specificaties kunnen zonder voorafgaande kennisgeving worden gewijzigd om de productkwaliteit te verbeteren.

Gemaakt in China/ Ontworpen in Spanje.

6. RECYCLING VAN ELEKTRISCHE EN ELEKTRONISCHE APPARATUUR



Dit symbool geeft aan dat, volgens de geldende voorschriften, het product en/of de accu gescheiden van het huisvuil moeten worden afgevoerd. Wanneer dit product het einde van zijn levensduur bereikt, dient u de batterijen/accumulatoren te verwijderen en het naar een door de plaatselijke autoriteiten aangewezen inzamelpunt te brengen.

Voor gedetailleerde informatie over de aangewezen manier om elektrische apparaten en/of hun batterijen moet de consument de plaatselijke overheid contacteren. Naleving van de bovenstaande richtsnoeren zal bijdragen tot de bescherming van het milieu.

7. GARANTIE EN TECHNISCHE ONDERSTEUNING

Cecotec is aansprakelijk tegenover de eindgebruiker of consument voor elk gebrek aan overeenstemming dat bestaat op het ogenblik van de levering van het product onder de voorwaarden, bepalingen en termijnen die zijn vastgelegd in de toepasselijke regelgeving.

Het wordt aanbevolen reparaties te laten uitvoeren door gekwalificeerd personeel.

Als u ooit een incident met het product ontdekt of vragen hebt, neem dan contact op met de officiële Technische Assistentie van Cecotec via het telefoonnummer +34 96 321 07 28.

8. COPYRIGHT

De intellectuele eigendomsrechten op de teksten in deze handleiding behoren toe aan CECOTEC INNOVACIONES, S.L. Alle rechten voorbehouden. De inhoud van deze publicatie mag niet, geheel of gedeeltelijk, worden veelevoudigd, opgeslagen in een geautomatiseerd gegevensbestand, doorgegeven of verspreid op welke wijze dan ook (elektronisch, mechanisch, door fotokopieën, opnamen en dergelijke) zonder voorafgaande toestemming van CECOTEC INNOVACIONES, S.L.

1. CZĘŚCI I KOMPONENTY

Rys. 1

1. Uchwyt
2. Pokrywa
3. Dioda LED
4. Zamknięcie i uchwyt
5. Nóżki
6. Pojemnik na tłuszcz
7. Płyty grzewcze

UWAGA:

Grafika tej instrukcji obsługi tak jak rysunki w niej zawarte, są schematyczną prezentacją i możliwe, że nie będą się zgadzały dokładnie wraz z produktem.

2. PRZED UŻYCIEM

- To urządzenie jest zapakowane w opakowanie zaprojektowane w celu ochrony podczas transportu. Wyjmij urządzenie z pudełka i usuń wszystkie materiały opakowaniowe. Oryginalne pudełko i inne elementy opakowania można przechowywać w bezpiecznym miejscu, aby zapobiec uszkodzeniu urządzenia w przypadku konieczności jego transportu w przyszłości. Jeśli chcesz pozbyć się oryginalnego opakowania, pamiętaj o prawidłowym recyklingu wszystkich jego elementów.
- Upewnij się, że wszystkie części i komponenty są dołączone i są w dobrym stanie. Jeśli któregoś z nich brakuje lub jest w złym stanie, natychmiast skontaktuj się z oficjalnym Serwisem Pomocy Technicznej Cecotec.
- Płyty grillowe czyścić wilgotną gąbką lub ściereczką.
- Osuszyć talerze ściereczką lub ręcznikiem kuchennym.
- Aby uzyskać najlepsze rezultaty, posmaruj obie płytki niewielką ilością oleju.
- Przy pierwszym użyciu żelazka można poczuć delikatny zapach spalenizny lub dymu, spowodowany nadmiarem smarów z procesu produkcyjnego. Nie wpłynie to na bezpieczeństwo produktu.

3. FUNKCJONOWANIE

1. Zamknij grill i podłącz go do sieci elektrycznej. Zaświeci się lampka kontrolna, sygnalizując, że grill zaczął się nagrzewać.
2. Grill osiągnie optymalną temperaturę po około 2 minutach. Kiedy dojdzie do optymalnej temperatury światelko się wyłączy.

3. Otwórz grill, włóż kanapkę, mięso itp. na dolnej płycie.
4. Zamknij grill. Lampka kontrolna zaświeci się i zgaśnie, gdy grill ponownie osiągnie temperaturę.
5. Gotuj jedzenie od 3 do 8 minut lub do złotego koloru. Dostosuj czas do swoich upodobań.
6. Otwórz grill i wyjmij jedzenie silikonową szpatułką. Nie używaj metalowych przyborów, ponieważ mogą one uszkodzić nieprzywierającą powłokę na płytach grillowych.
7. Po zakończeniu gotowania odłącz produkt od źródła zasilania i pozostaw otwarty grill, aby ostygł.

4. CZYSZCZENIE I KONSERWACJA

- Odłącz grill i pozwól mu ostygnąć przed czyszczeniem. Produkt jest łatwiejszy do czyszczenia, jeśli jest lekko gorący. Nie zanurzaj go w wodzie ani nie myj w zmywarce.
- Wytrzyj płyty grilla miękką szmatką, aby usunąć resztki jedzenia. Jeśli jedzenie przykleiło się do płyt, zwilż je gorącą wodą zmieszaną ze środkiem do czyszczenia i wyczyść płyty gąbką o delikatnej powierzchni.
- Nie używaj produktów ściernych, które mogą zarysować lub uszkodzić nieprzywierającą powłokę.
- Zewnętrzną powierzchnię grilla należy czyścić wyłącznie wilgotną ściereczką. Nie czyść powierzchni zewnętrznej za pomocą ściereczek, ponieważ mogą one uszkodzić wykończenie. Nie zanurzaj produktu w wodzie ani innym płynie.
- Nie myć produktu w zmywarce.
- Po każdym użyciu wyjmij i wyczyść pojemnik na tłuszcz. Oczyszcz pojemnik gorącą wodą z mydłem. Unikaj używania mocnych ściereczek do szorowania lub detergentów, ponieważ mogą uszkodzić jego powierzchnię. Wypłucz klatkę, osusz ją całkowicie miękką, suchą szmatką i włóż z powrotem na miejsce.
- Produkt przechowywać w chłodnym, suchym miejscu.
- W celu przechowywania można owinać przewód zasilający wokół podstawy produktu.

5. SPECYFIKACJA TECHNICZNA

Referencja produktu: 03023/ 02978/ 02979/ 02980/ 02981/ 03000/ 02933/ 02934/ 02935/ 02936

Produkt: Rock'nGrill 1000W / X/ M/ S/ T/ Rock'nGrill Dark 1000 / X/ M/ S/ T

Moc: 1000 W

Napięcie i częstotliwość: 220-240 V, 50/60 Hz

Specyfikacje techniczne mogą ulec zmianie bez wcześniejszego powiadomienia w celu poprawy jakości produktu.

Wyprodukowano w Chinach | Zaprojektowano w Hiszpanii

6. RECYKLING URZĄDZEŃ ELEKTRYCZNYCH I ELEKTRONICZNYCH



Ten symbol oznacza, że zgodnie z obowiązującymi przepisami produkt i/lub bateria muszą być utylizowane oddzielnie od odpadów domowych. Kiedy ten produkt osiągnie koniec okresu użytkowania, należy wyjąć baterie/akumulatory i przekazać go do punktu zbiórki wyznaczonego przez władze lokalne.

Aby uzyskać szczegółowe informacje na temat najbardziej odpowiedniego sposobu utylizacji sprzętu gospodarstwa domowego i / lub odpowiednich baterii, konsument powinien skontaktować się z lokalnymi władzami. Postępowanie zgodnie z powyższymi wytycznymi pomoże chronić środowisko.

7. GWARANCJA I SERWIS POMOCY TECHNICZNEJ

Cecotec odpowie użytkownikowi lub konsumentowi końcowemu za wszelkie niezgodności występujące w momencie dostawy produktu na warunkach i terminach określonych w obowiązujących przepisach.

Zaleca się, aby naprawy były przeprowadzane przez wyspecjalizowany personel.

Jeśli wykryjesz incydent z produktem lub masz jakiegokolwiek pytania, skontaktuj się z oficjalnym Serwisem Pomocy Technicznej Cecotec pod numerem telefonu +34 96 321 07 28.

8. COPYRIGHT

Prawa własności intelektualnej do tekstów tej instrukcji obsługi należą do CECOTEC INNOVACIONES, S.L. Wszelkie prawa zastrzeżone. Treść niniejszej publikacji nie może być w całości ani w części reprodukowana, przechowywana w systemie wyszukiwania, przekazywana lub rozpowszechniana w jakikolwiek sposób (elektroniczny, mechaniczny, fotokopiowany, nagrywany lub podobny) bez uprzedniej zgody CECOTEC INNOVACIONES, SL

1. ČÁSTI A SLOŽENÍ

Obr. 1

1. Rukojeť
2. Víko
3. Světelný indikátor
4. Podpěra a západka
5. Podpěrné nohy
6. Zásuvka na sběr tuku
7. Nahřívací desky

POZNÁMKA:

Grafika v této příručce je schematickým znázorněním a nemusí přesně odpovídat výrobku.

2. PŘED POUŽITÍM

- Tento spotřebič je zabalen v obalu, který jej chrání během přepravy. Tento spotřebič je zabalen v obalu, který jej chrání během přepravy. Originální krabici a další obalové položky můžete uschovat na bezpečném místě, abyste zabránili poškození zařízení v případě potřeby přepravy v budoucnu. Pokud chcete obaly vyhodit, ujistěte se, že se jich zbavíte správným způsobem.
- Ujistěte se, že všechny díly a součásti jsou zahrnuty a v dobrém stavu. Pokud některá chybí nebo není v dobrém stavu, okamžitě kontaktujte oficiální servisní službu Cecotec.
- Grilovací desky čistěte vlhkou houbou nebo hadříkem.
- Desky osušte hadříkem nebo kuchyňským papírem.
- Nejlepších výsledků dosáhnete potažením obou desek trochou oleje.
- Při prvním použití desek si můžete všimnout mírného spálení nebo zápachu kouře způsobeného nadbytečnými mazivy z výrobního procesu. Neovlivňuje to bezpečnost přístroje.

3. FUNGOVÁNÍ

1. Zavřete gril a připojte jej k elektrické síti. Kontrolka se rozsvítí, což signalizuje, že se gril začal předehřívat.
2. Gril dosáhne optimální teploty přibližně za 2 minuty. Jakmile je dosaženo požadované teploty, světlo zhasne.
3. Otevřete gril, vložte sendvič, maso atd. na spodní desce.
4. Zavřete gril. Kontrolka se rozsvítí a zhasne, jakmile gril opět dosáhne teploty.
5. Jídlo vařte 3 až 8 minut nebo do zlatova. Upravte čas podle svých představ.

ČEŠTINA

6. Otevřete gril a vyjměte potraviny silikonovou stěrkou. Nepoužívejte kovové náčiní, protože by mohlo poškodit nepřilnavou vrstvu na grilovacích deskách.
7. Po dokončení vaření odpojte produkt od zdroje energie a nechte gril otevřený, aby vychladl.

4. ČIŠTĚNÍ A ÚDRŽBA

- Před čištěním odpojte gril a nechte vychladnout. Je jednodušší přístroj vyčistit, pokud je lehce teplý. Neponořujte jej do vody ani neumývejte v myčce na nádobí.
- Otřete grilovací desky měkkým hadříkem, abyste odstranili případné zbytky jídla.
- Pokud se některá část potravin přilepila k deskám, navlhčete toto místo teplou vodou smíchanou s detergentem a vyčistěte desky neabrazivní plastovou drátěnkou.
- Nepoužívejte abrazivní materiály, které mohou poškrábat nebo poškodit nepřilnavý povrch.
- Vnější povrch grilu čistěte pouze vlhkým hadříkem. Nečistěte venkovní stranu přístroje abrazivou, protože by mohly poškodit povrch přístroje. Vyvarujte se ponoření přístroje do vody nebo jakékoli jiné tekutiny.
- Nedávejte přístroj do myčky.
- Po každém použití vyjměte a vyčistěte nádobku na sběr tuku. Nádobu vymyjte teplou vodou a mýdlem. Nepoužívejte čisticí drátěnky nebo silné čisticí prostředky, protože by mohly poškodit povrch. Opláchněte zásobník, úplně jej osušte měkkým suchým hadříkem a vložte jej zpět na své místo.
- Skladujte přístroj na bezpečném a suchém místě.
- Kable přístroje je možné omotat okolo základny přístroje, aby se lépe skladoval.

5. TECHNICKÉ SPECIFIKACE

Reference produktu: 03023/ 02978/ 02979/ 02980/ 02981/ 03000/ 02933/ 02934/ 02935/ 02936

Produkt: Rockn'Grill 1000W / X/ M/ S/ T/ Rock'nGrill Dark 1000 / X/ M/ S/ T

Výkon: 1000 W

Napětí a frekvence: 220-240 V, 50/60 Hz

Technické specifikace se mohou změnit bez předchozího upozornění za účelem zlepšení kvality produktu.

Vyrobeno v Číně | Navrženo ve Španělsku

6. RECYKLACE ELEKTRICKÝCH A ELEKTRONICKÝCH ZAŘÍZENÍ



Tento symbol označuje, že v souladu s platnými předpisy musí být výrobek a/nebo baterie zlikvidovány odděleně od domovního odpadu. Po skončení životnosti tohoto výrobku byste měli baterie/akumulátory vyjmout a odnést na sběrné místo určené místními úřady.

Podrobné informace o tom, jak správně likvidovat elektrická a elektronická zařízení a/nebo baterie, by měli spotřebitelé získat od místních úřadů.

Dodržování výše uvedených pokynů pomůže chránit životní prostředí.

7. ZÁRUKA A TECHNICKÝ SERVIS

Společnost Cecotec odpovídá konečnému uživateli nebo spotřebiteli za jakýkoli nesoulad, který existuje v době dodání výrobku za podmínek a ve lhůtách stanovených platnými předpisy. Doporučuje se, aby opravy prováděl kvalifikovaný personál.

Pokud zjistíte problém s výrobkem nebo máte jakékoli dotazy, obraťte se na oficiální technickou podporu společnosti Cecotec na čísle +34 96 321 07 28.

8. COPYRIGHT

Práva duševního vlastnictví k textům v této příručce patří společnosti CECOTEC INNOVACIONES, S.L. Všechna práva jsou vyhrazena. Obsah této publikace nesmí být vcelku ani po částech reprodukován, ukládán do vyhledávacího systému, přenášen nebo šířen jakýmkoli způsobem (elektronicky, mechanicky, fotokopírováním, nahráváním nebo podobně) bez předchozího souhlasu společnosti CECOTEC INNOVACIONES, S.L.

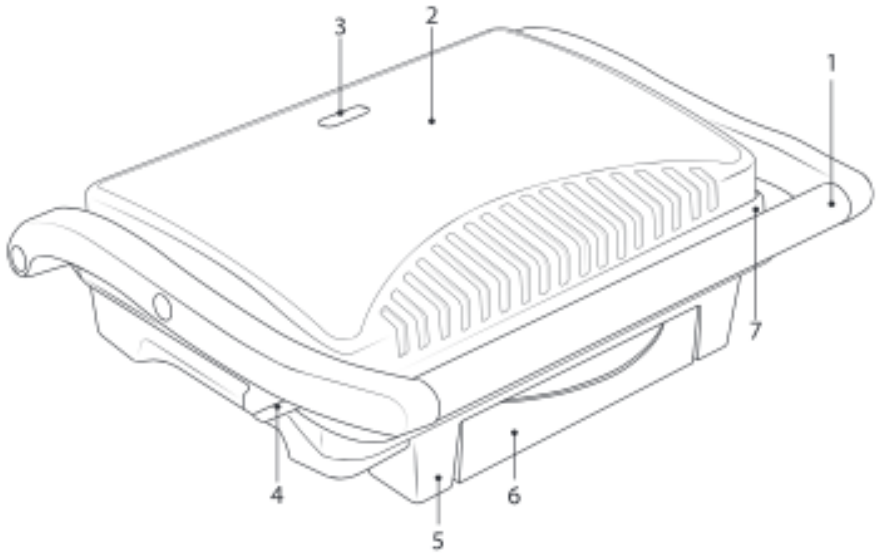

Fig./Img./Abb./Afb./ Rys./Obr. 1

www.cecotec.es

Cecotec Innovaciones S.L.
C/ de la Pinadeta s/n, 46930
Quart de Poblet, Valencia (Spain)
VV03230217