

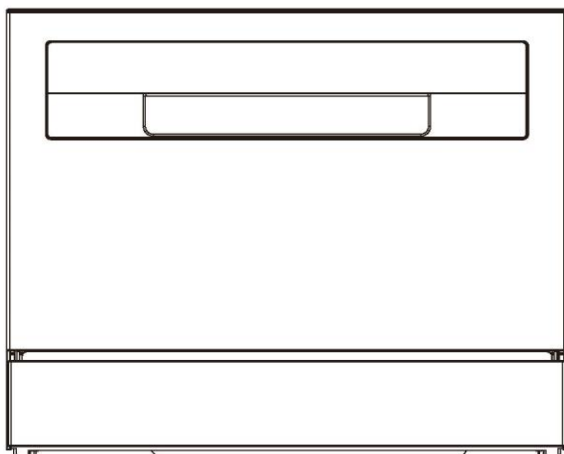

Manual del usuario del lavavajillas



CP 6E51LW
CP 6E51LS

Gracias por comprar un producto Haier

Lea atentamente estas instrucciones antes de utilizar este electrodoméstico. Las instrucciones contienen información importante que le ayudará a sacar el máximo provecho del electrodoméstico y a garantizar una instalación, uso y mantenimiento seguros y adecuados.

Guarde este manual en un lugar accesible para que siempre pueda consultarlo para el uso seguro y adecuado del electrodoméstico.

Si usted vende el electrodoméstico, lo dona o lo deja al mudarse, asegúrese de entregar también este manual para que el nuevo propietario pueda familiarizarse con el electrodoméstico y las advertencias de seguridad.

Índice

| | |
|--|----|
| Seguridad y advertencias | 1 |
| Instrucciones de instalación | 4 |
| Descripción del producto | 12 |
| Descripción general de los programas | 13 |
| Cuidado de la vajilla | 15 |
| Carga de la vajilla..... | 16 |
| Cómo ahorrar | 17 |
| Adición de detergente | 18 |
| Uso de abrillantador | 19 |
| Configuración de preferencias | 20 |
| Uso diario | 22 |
| Cuidado y limpieza | 24 |
| Solución de problemas | 26 |
| Prueba de estándares | 30 |

Su lavavajillas ha sido diseñado minuciosamente para funcionar de forma segura durante los procedimientos normales de lavado de la vajilla. Por favor, tenga en cuenta las siguientes instrucciones cuando utilice su lavavajillas.

⚠ ADVERTENCIA Peligro de descarga eléctrica

Antes de instalar el lavavajillas, retire el fusible de la casa o desconecte el disyuntor de cuadro de fusible de la casa. Este electrodoméstico debe conectarse a tierra. En caso de averías, la conexión a tierra reducirá el riesgo de sufrir una descarga eléctrica al proporcionar un trayecto de baja resistencia para la corriente. Este electrodoméstico incluye un cable con un conductor de puesta a tierra del equipo y el enchufe correspondiente. Conéctelo a un enchufe adecuado instalado y puesto a tierra de conformidad con los códigos y normativas locales.

ADVERTENCIA - Una conexión incorrecta del conductor de puesta a tierra del equipo puede ocasionar un riesgo de descarga eléctrica. Si tiene alguna duda acerca de si el electrodoméstico está correctamente conectado a tierra, consulte a un electricista cualificado o al representante del servicio.

No modifique el enchufe suministrado con el aparato; si no es compatible con la toma de corriente, encargue a un electricista cualificado la instalación de una toma de corriente adecuada. No utilice un cable alargador, un enchufe adaptador o una caja de enchufes múltiple.

El incumplimiento de estos consejos puede resultar en una descarga eléctrica o la muerte.

⚠ ADVERTENCIA Peligro de corte

Cuidado: los bordes del panel son afilados.

Si no se siguen estas precauciones, se pueden producir lesiones o cortes.

⚠ ADVERTENCIA Al utilizar el lavavajillas, cumpla con las precauciones básicas, incluyendo las siguientes:

- Lea todas las instrucciones antes de utilizar el lavavajillas.
- La información contenida en este manual debe seguirse para reducir al mínimo el riesgo de incendio o explosión o para evitar daños materiales, lesiones personales o pérdida de vidas.
- Utilice el lavavajillas únicamente para su función prevista, tal y como se describe en este manual de usuario.
- Este electrodoméstico está diseñado para su uso doméstico y para aplicaciones similares, tales como:
 - cocinas para personal en tiendas, oficinas y otros entornos de trabajo.
 - fincas agrícolas;
 - el uso por clientes en hoteles, moteles y otros entornos de tipo residencial;

Seguridad y advertencias

- alojamientos turísticos del tipo "bed and breakfast".
- Utilice únicamente los detergentes o abrillantadores recomendados para el lavavajillas doméstico y manténgalos fuera del alcance de los niños.
- Compruebe que el dispensador de detergente está vacío una vez terminado cada programa de lavado.
- Cuando cargue utensilios para lavar, ubique las piezas afiladas de manera que no puedan dañar el lavavajillas y coloque los cuchillos afilados con el mango hacia arriba para reducir el riesgo de lesiones por corte.
- No toque la placa del filtro (el disco metálico en la base del lavavajillas) durante o inmediatamente después de su uso, ya que puede estar caliente por la placa calentadora situada debajo.
- No manipule los mandos.
- No maltrate, se siente encima o se ponga de pie sobre la puerta o rejilla para platos del electrodoméstico.
- No se apoye en las rejillas o cestos ajustables ni los utilice para soportar su peso corporal.
- Para reducir el riesgo de lesiones, no permita que los niños jueguen dentro o encima del lavavajillas.
- En determinadas condiciones, puede generarse gas hidrógeno en un sistema de calentador de agua que no se haya utilizado durante dos semanas o más. El hidrógeno es un gas explosivo. Si no se ha utilizado el sistema de agua caliente en un periodo de dos semanas o más, abra todos los grifos de agua caliente antes de utilizar el lavavajillas y déjelos abiertos durante varios minutos. Con ello se liberará el hidrógeno acumulado. Dado que el gas es inflamable, no fume ni acerque llamas al lugar durante este tiempo.
- Retire la puerta del compartimento de lavado antes de tirar un lavavajillas antiguo.
- Algunos detergentes para lavavajillas son muy alcalinos. Pueden ser extremadamente peligrosos si se ingieren. Evite el contacto con la piel y los ojos y mantenga a los niños alejados del lavavajillas cuando la puerta esté abierta. Compruebe que el receptáculo de detergente se encuentra vacío tras la finalización de un ciclo de lavado.
- Los lavavajillas homologados para uso doméstico no están destinados a establecimientos alimentarios de uso comercial.

Instrucciones de seguridad para el mantenimiento

- Desconecte el aparato de la fuente de alimentación antes de cualquier limpieza o mantenimiento.
- Cuando desconecte el electrodoméstico, tire del enchufe y no del cable de alimentación o de la unión del cable para evitar daños.

- No repare ni sustituya ninguna pieza del electrodoméstico ni intente realizar ningún tipo de mantenimiento a menos que se recomiende específicamente en esta guía del usuario.
- Mantenga el suelo alrededor del electrodoméstico limpio y seco para reducir la posibilidad de resbalones.
- Mantenga el área alrededor/debajo del electrodoméstico libre de la acumulación de materiales combustibles, como pelusas, papel, trapos y productos químicos.

Instrucciones de seguridad para el funcionamiento

- Abra la puerta con mucho cuidado si el lavavajillas está en funcionamiento. Existe el riesgo de ser rociado con agua caliente. No abra completamente la puerta hasta que los brazos aspersores hayan dejado de girar.
- Evite dejar la puerta abierta, ya que puede provocar caídas.
- El agua dentro del lavavajillas no es apta para el consumo.
- El lavavajillas debe utilizarse con la placa del filtro, el filtro de desagüe y el/los brazo(s) aspersor(es) colocados. Para identificar cuáles son estas piezas, consulte los dibujos de la sección «Cuidado y limpieza» de esta guía del usuario.
- No utilice este lavavajillas si está dañado, funciona mal, está parcialmente desmontado o le faltan piezas o están rotas, incluyendo un cable de alimentación o un enchufe dañado.
- Los electrodomésticos no están pensados para que los niños jueguen con ellos. Los niños menores de 8 años deben mantenerse alejados del aparato a menos que estén continuamente supervisados. Este electrodoméstico puede ser utilizado por niños a partir de 8 años y por personas con capacidades físicas, sensoriales o mentales reducidas, o sin experiencia o conocimientos previos, siempre y cuando hayan recibido la supervisión y las instrucciones necesarias para utilizar el electrodoméstico de forma segura y comprendan los riesgos que implica.
- Las operaciones de limpieza y mantenimiento no deben ser realizadas por niños sin supervisión.
- No permita que los niños jueguen dentro, sobre o con este aparato o cualquier aparato desechado.
- Si se utiliza un limpiador para lavavajillas, recomendamos que se ejecute un programa de lavado con detergente inmediatamente después, para evitar cualquier daño al lavavajillas.
- El lavavajillas ha sido diseñado para lavar los utensilios normales del hogar. Los artículos contaminados por gasolina, pintura, restos de acero o hierro, productos químicos corrosivos, ácidos o alcalinos no deben lavarse en el lavavajillas.
- Si el lavavajillas no se utiliza durante mucho tiempo, desconéctelo de la electricidad y del agua.

Instrucciones de instalación

■ Piezas suministradas

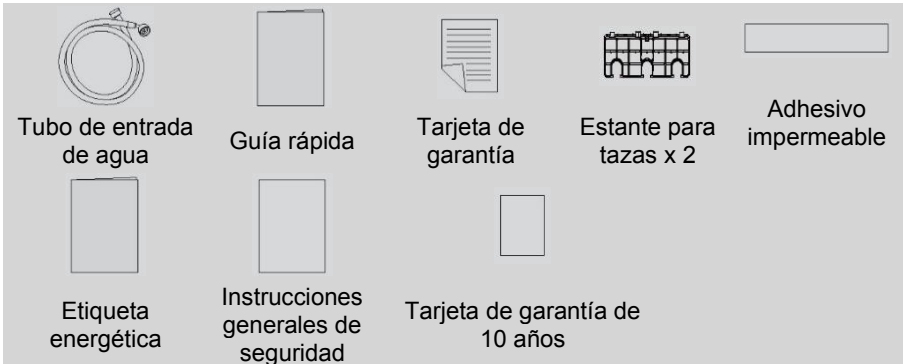

■ Antes de la instalación

Desembalaje y manipulación

- Compruebe el embalaje y el lavavajillas para ver si hay signos de daños de transporte. Si el lavavajillas presenta algún tipo de daño, no lo instale. Póngase en contacto con el distribuidor donde adquirió el lavavajillas.
- Eliminación del embalaje: parte del embalaje se puede reciclar. Compruebe los símbolos y las etiquetas y recicle siempre que sea posible.
- No levante nunca el lavavajillas por el tirador de la puerta o por el panel superior. Podría provocar daños.
- Tenga cuidado al manipular los tubos y el cable de alimentación en la parte posterior del lavavajillas. Si realiza todas las operaciones con cuidado se evitará producir daños y averías por aplastamiento, torceduras o cortes.
- Mientras instala el lavavajillas, compruebe que el tubo de desagüe no esté aplastado ni retorcido.

Conexiones y servicios

- Compruebe que el cable de alimentación sea lo suficientemente largo como para llegar a la toma de corriente. Si no es así, deberá ser reemplazado por un técnico autorizado de Haier. No deben utilizarse alargaderas ni regletas multicontactos para conectar el lavavajillas a la fuente de alimentación.
- Compruebe que los tubos sean lo suficientemente largos como para llegar a las tomas de servicio. Si se requiere un tubo más largo, asegúrese de que la prolongación sea nueva y de la misma calidad y diámetro que el tubo instalado.

Instrucciones de instalación

- El lavavajillas no debe conectarse a un sistema de agua donde la temperatura exceda los 60 °C.
- El lavavajillas no debe conectarse a un sistema de agua caliente de paso a alta presión, ya que podría dañarse el sistema.

Dimensiones del producto

PARTE FRONTAL

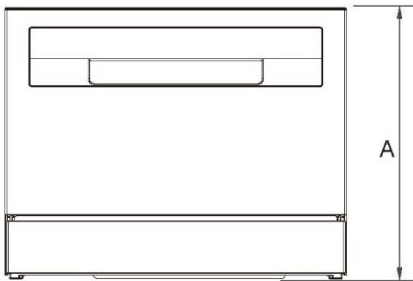

PERFIL

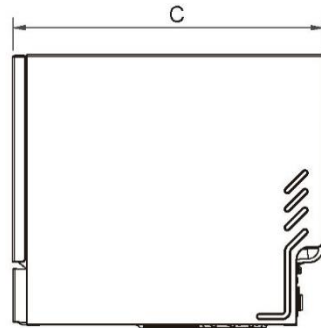

ANCHURA

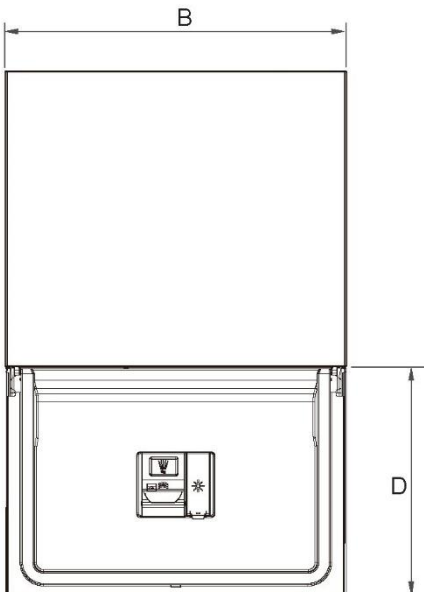

| DIMENSIONES DEL PRODUCTO | | MM |
|--------------------------|--|-----|
| A | Altura total del producto | 443 |
| B | Ancho total del producto | 550 |
| C | Profundidad total del producto | 501 |
| D | Fondo de la puerta abierta (medido desde el frente de la tira protectora) | 338 |

Instrucciones de instalación

⚠ ADVERTENCIA

El aparato tiene la puerta abierta. No permita que los niños tiren del cuerpo de la puerta, de lo contrario el aparato podría volcarse.

Método de instalación 1

¡IMPORTANTE!

La toma de corriente debe estar situada en un armario adyacente al hueco del lavavajillas.

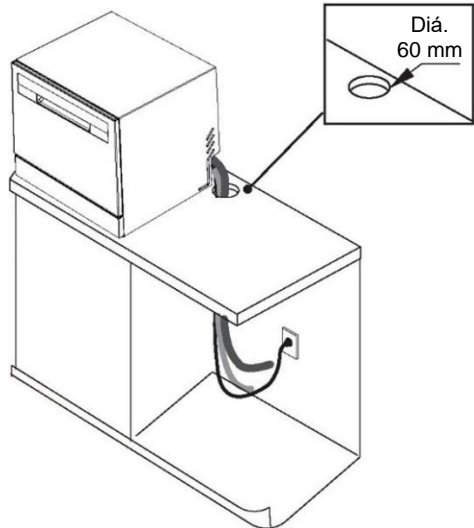

► Método de conexión del tubo de desagüe

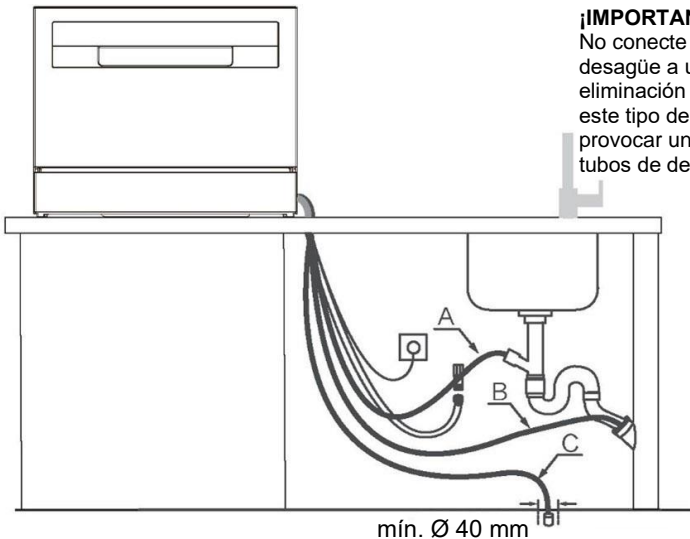

¡IMPORTANTE!

No conecte los tubos de desagüe a una unidad de eliminación de residuos, ya que este tipo de conexión puede provocar un bloqueo en los tubos de desagüe.

Método de instalación 2

Para evitar que se produzcan daños en los muebles provocados por el vapor, asegúrese de que la madera que rodee el lavavajillas esté sellada con pintura a base de aceite o poliuretano a prueba de humedad.

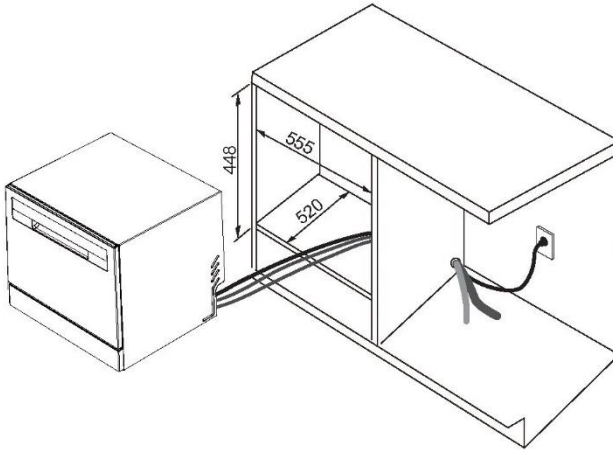

Lavavajillas fijo

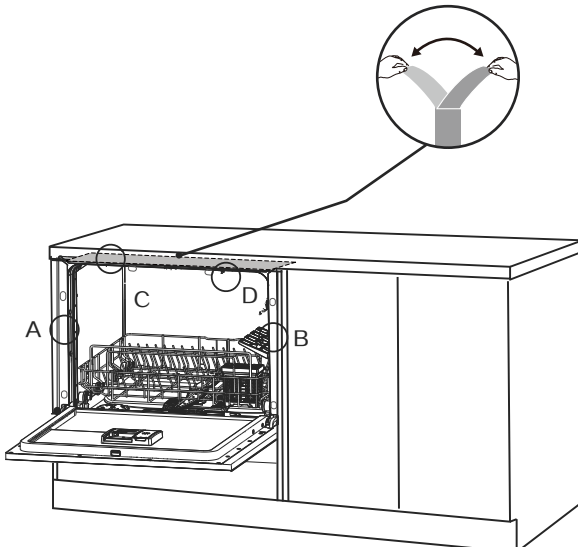

Instrucciones de instalación

1. Pegue el adhesivo impermeable en la parte inferior de la encimera.
2. Coloque el lavavajillas en el armario.

¡IMPORTANTE!

Antes de la fijación, es necesario confirmar que el lavavajillas está nivelado. Mantenga un espacio uniforme a izquierda y derecha entre el lavavajillas y el mueble. De lo contrario, puede causar anomalías en el cuerpo de la puerta

► Método de conexión del tubo de desagüe

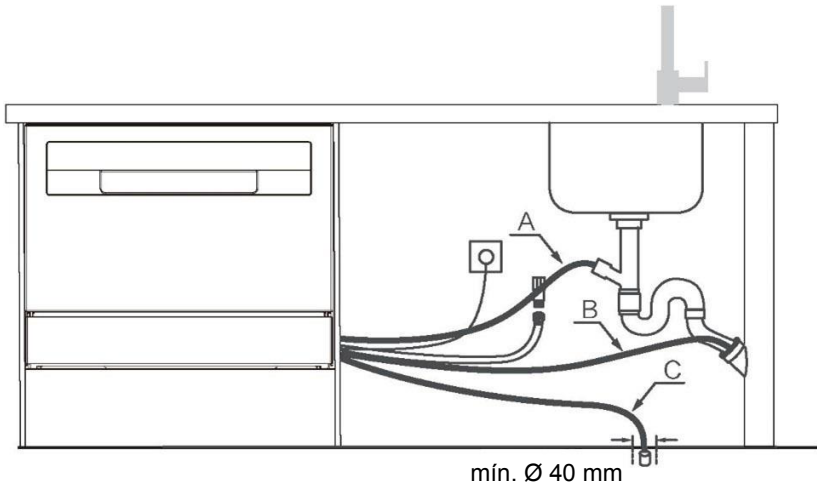

Conecte el tubo de entrada al agua fría

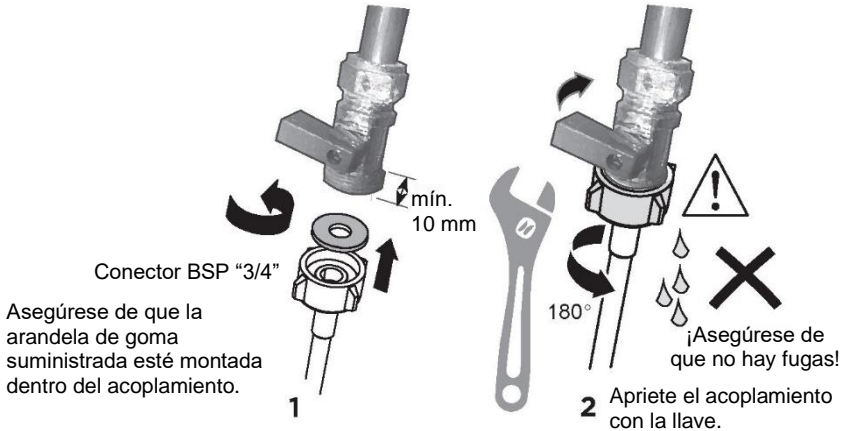

Fontanería - Conexión de entrada de agua

¡IMPORTANTE!

• **El aparato debe conectarse al suministro de agua utilizando el nuevo tubo de entrada de agua suministrado. No se deben utilizar tubos viejos.**

• **No acorte el tubo de entrada.**

1. Cumpla los requisitos de conexión al suministro de agua.
• El lavavajillas tiene una conexión de agua de válvula única.
• Recomendamos una conexión al agua fría para un mejor rendimiento y eficiencia energética.

• La temperatura del agua entrante no debe exceder los 60 °C.

2. Tenga en cuenta los límites permitidos de presión del agua.

• Límite inferior: 0,4 bar = 4 N/cm² = 40 kPa

• Cuando la presión sea inferior a 1 bar, póngase en contacto con un fontanero cualificado.

• Límite superior: 10 bar = 100 N/cm² = 1 MPa

• Cuando la presión sea superior a 10 bar, se debe instalar una válvula de reducción de la presión. Póngase en contacto con un fontanero cualificado.

3. Conecte el tubo de entrada de agua a un grifo con un conector BSP "3/4". Asegúrese de que el tubo de entrada no esté retorcido, ya que podría restringir el flujo de agua. Una curva de 90° requiere una altura mínima de 200 mm para una curva sin partes retorcidas.

• Asegúrese de que el agua que entre esté limpia. Si las tuberías de agua no se han utilizado durante largo tiempo, deje correr el agua para asegurarse de que esté limpia y sin impurezas. No hacerlo puede provocar que el tubo de entrada de agua se obstruya y dañe el aparato.

• Si es necesario, utilice un inserto de filtro para filtrar las partículas de la tubería. El inserto de filtro está disponible en su centro de servicio autorizado o en atención al cliente.

4. Apriete el acoplamiento del tubo media vuelta más después del contacto con la junta.

5. Compruebe que la conexión no tenga fugas.

Instrucciones de instalación

5 Enchufe el producto

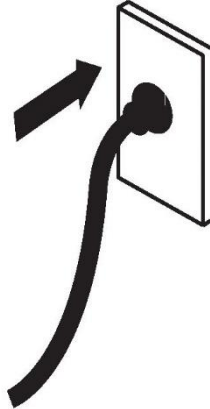

Conexión eléctrica

- El lavavajillas no debe conectarse al suministro eléctrico mientras se realiza la instalación. Asegúrese de que todo el cableado doméstico esté correctamente conectado a tierra.
- Compruebe la etiqueta de clasificación (ubicada en el lado izquierdo de la puerta interior de acero inoxidable del lavavajillas) y asegúrese de que los valores de voltaje y frecuencia eléctrica de la vivienda se correspondan con los de la etiqueta de clasificación.
- Introduzca el enchufe en una toma de corriente con toma de tierra que tenga un interruptor de desconexión.

¡IMPORTANTE!

- La conexión a tierra del aparato es un requisito de seguridad obligatorio por ley.
- Si el cable de alimentación no es lo suficientemente largo para alcanzar la toma de corriente a la que se debe conectar el electrodoméstico, este no se considera apropiado y se deberá sustituir por otro cable de alimentación para lavavajillas. Esto solo puede hacerlo un técnico autorizado de Haier. No modifique ni corte el enchufe. No utilice un adaptador, alargó ni una regleta multicontactos para conectar el lavavajillas a la fuente de alimentación, ya que esto puede conllevar un sobrecalentamiento y riesgos de incendio.
- La toma de corriente a la que se conecta el lavavajillas debe permanecer fácilmente accesible (por ejemplo, en un mueble adyacente) incluso una vez se haya instalado el electrodoméstico. Con esto se garantiza que el lavavajillas se pueda desconectar de la fuente de alimentación para una limpieza y mantenimiento seguros.

■ Lista de comprobación final

Debe ser completada por el instalador

- Compruebe que todas las piezas estén instaladas.
- Asegúrese de que todos los paneles y sus partes estén bien fijados y que se hayan realizado pruebas eléctricas finales de acuerdo con las regulaciones eléctricas locales.
- Compruebe que el lavavajillas esté nivelado. Si es necesario, ajuste un poco las patas de nivelación.
- Para garantizar un rendimiento óptimo, el lavavajillas no debe inclinarse más de 1°. Compruebe con un nivel de burbuja.
- Asegúrese de que el tubo de entrada de agua se haya suministrado con una arandela de goma y que se haya apretado media vuelta más después del contacto con la junta.
- Asegúrese de que se hayan perforado los tapones o conexiones en el tubo de desagüe y se haya realizado la conexión de desagüe.
- La unión del tubo de desagüe no debe soportar el peso del exceso de material del tubo. Mantenga el tubo de desagüe lo más extendido posible para evitar la flacidez. Cualquier exceso de longitud del tubo de desagüe debe mantenerse en el lateral del lavavajillas del circuito superior.
- Si conecta el tubo de desagüe al sifón del fregadero, asegúrese de que el circuito superior esté a un mínimo de 150 mm por encima de la unión del tubo de desagüe.
- Asegúrese de haber retirado cualquier embalaje o cinta de sujeción del lavavajillas.
- Compruebe que la puerta se abra y cierre sin resistencia con los muebles adyacentes.
- Compruebe que se pueda acceder a la toma de corriente y que esté ubicada en un mueble adyacente.
- Compruebe que el lavavajillas funcione correctamente:
 - si aparece un código de avería, consulte la sección "Códigos de avería" de la Guía del usuario para saber cómo proceder.

Descripción del producto

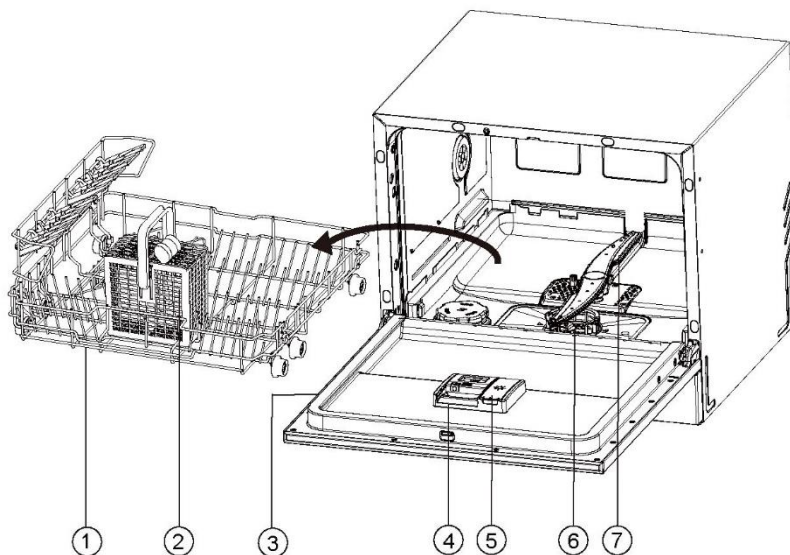

- 1. Cesta
- 2. Cesto para los cubiertos
- 3. Etiqueta de clasificación (características técnicas)
- 4. Dispensador de detergente

- 5. Dispensador de abrillantador
- 6. Filtros
- 7. Brazo aspersor

Descripción general de los programas



- | | |
|---|---|
| 1. ENCENDIDO APAGADO | 4. MEDIA CARGA / RESTABLECIMIENTO del abrillantador |
| 2. Indicador de SAL / RESTABLECIMIENTO DE SAL | 5. RETRASO / ESTABLECER |
| 3. PROGRAMA / BLOQUEO PARA NIÑOS | 6. INICIO/ PAUSA/ RESTABLECER |

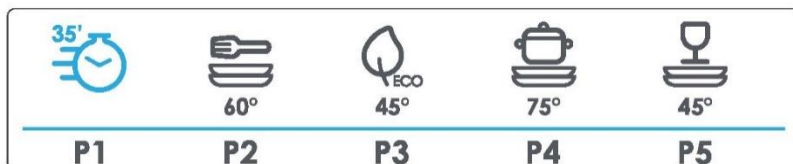

- | | |
|----------------------|---------------|
| P1. RÁPIDO 35' (W&D) | P4. INTENSIVO |
| P2. UNIVERSAL | P5. CRISTAL |
| P3. ECO | |

Protección niños: Para activar o cancelar el Bloqueo para niños, pulse el botón 3 durante 5 segundos (solo en FS y semi-integrado). Retraso: 3, 6 y 9 horas

Descripción general de los programas

| Programas | | |
|---------------------|--|--|
| Programas | Tipo de restos de comida | Tipo de carga |
| RÁPIDO 35' (W&D) | Suciedad fresca: café, pastel, leche, bebidas frías, ensalada, salchichas | No delicada: vajilla, cubertería y cristalería |
| UNIVERSAL | Suciedad normal: sopas, huevos, salsas, patatas, pasta, arroz, asados o fritos | No delicada: vajilla, cubertería y cristalería |
| ECO | Suciedad normal: sopas, huevos, salsas, patatas, pasta, arroz, asados o fritos | Todos: cristalería, vajilla, ollas y sartenes |
| INTENSIVO | Suciedad resistente: guisos, salsas, patatas pasta, arroz, asados o fritos | No delicada: vajilla, cubertería y cristalería |
| CRISTAL | Suciedad leve: café, pastel, leche, bebidas frías, ensalada, salchichas | Todos: cristalería, vajilla, ollas y sartenes |

¡IMPORTANTE!

Nunca meta en el lavavajillas materiales muy absorbentes, como esponjas y toallas. No meta en el lavavajillas vajillas o cubiertos que se hayan ensuciado con ceniza de tabaco, cera, grasa lubricante o pintura.

Cubiertos y cubiertos de plata

Todos los cubiertos y la cubertería de plata deben enjuagarse inmediatamente después de su uso para evitar el deslustre causado por algunos alimentos. Los artículos de plata no deben entrar en contacto con el acero inoxidable, por ejemplo, otros cubiertos. Si se mezclan estos elementos se pueden producir manchas. Saque los cubiertos de plata del lavavajillas y séquelos a mano inmediatamente después de que termine el programa.

Aluminio

El aluminio puede quedar opaco con el detergente del lavavajillas. El grado de cambio depende de la calidad del objeto.

Otros metales

Los objetos de hierro y fundición pueden oxidarse y manchar otros objetos. El cobre, el estaño y el latón tienden a mancharse. Lave estos objetos a mano.

Madera

Los objetos de madera suelen ser sensibles al calor y al agua. Lavarlos regularmente en el lavavajillas puede deteriorarlos con el tiempo. En caso de duda, lávelos a mano.

Cristalería

La mayor parte de la cristalería de uso diario es apta para el lavavajillas. El cristal, la cristalería muy fina y la antigua pueden quedar marcadas, es decir, volverse opacas. Quizá prefiera lavar estos artículos a mano.

Plástico

Algunos plásticos pueden cambiar de forma o color con el agua caliente. Consulte las instrucciones del fabricante sobre cómo lavar los artículos de plástico. Los artículos de plástico lavables deben colocarse boca abajo y colocarse en una posición firme para que no se vuelquen y llenen con agua o caigan a través de la cesta durante el lavado.

Artículos decorados

La mayoría de los artículos de porcelana modernos son aptos para el lavavajillas. Los objetos más antiguos, aquellos con un dibujo pintado sobre el esmalte, con bordes dorados o con porcelana pintada a mano pueden ser más sensibles al lavado en el lavavajillas. En caso de duda, lávelos a mano.

Artículos pegados

Algunos adhesivos se ablandan o se disuelven al lavarse en el lavavajillas. En caso de duda, lávelos a mano.

Carga de la vajilla

Retire cualquier resto de comida grande antes de meter las piezas en el lavavajillas. No es necesario preenjuagar la vajilla bajo el agua corriente.

Cesta

- Coloque aquí los objetos más grandes: ollas, sartenes, tapas, platos para servir y cuencos.
- Doble las puntas hacia abajo para colocar las ollas y sartenes de forma plana en el fondo.

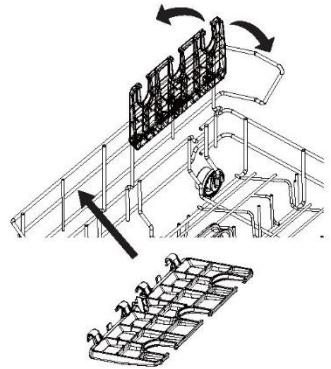
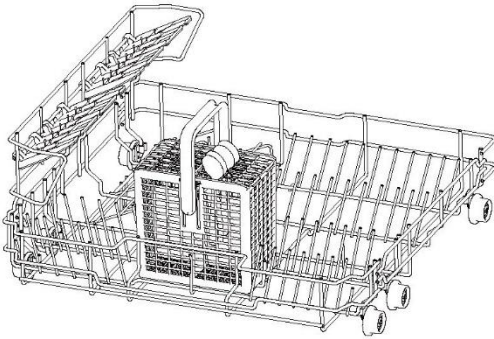

Cesto para los cubiertos

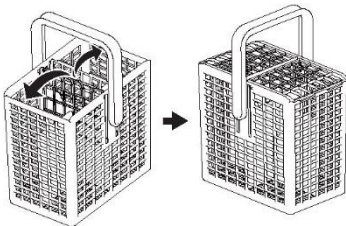

- ▶ Mezcle las cucharas con otros cubiertos para evitar que se peguen.
- ▶ Utilice el elemento de rejilla para separar los cubiertos.
- ▶ La tapa del cesto de los cubiertos puede abatirse hacia arriba y hacia abajo.
- ▶ Si los objetos largos obstruyen el movimiento de los brazos aspersores, busque una posición horizontal en el cesto superior.

⚠ PRECAUCIÓN

Coloque los objetos afilados y puntiagudos con la hoja y la punta hacia abajo para evitar que se produzcan daños.

- Consejos para ahorrar dinero y no dañar el medio ambiente al utilizar su electrodoméstico.
- Aproveche al máximo la energía, ahorre en consumo de agua, detergente y tiempo utilizando la carga máxima recomendada. Ahorre hasta un 50 % de energía lavando una carga completa en lugar de 2 medias cargas.
- Raspe las partículas de comida de los artículos que vaya a cargar en lugar de enjuagarlos previamente para ahorrar agua.
- Para vajilla con suciedad normal, seleccione un programa ECO para un consumo más eficiente de agua y energía.

Adición de detergente

¡IMPORTANTE!

- Utilice únicamente los detergentes recomendados para los lavavajillas automáticos.
- Los detergentes para lavavajillas son muy alcalinos. Pueden ser extremadamente peligrosos si se ingieren. Evite el contacto con la piel y los ojos y mantenga a los niños y a los enfermos alejados del lavavajillas cuando esté abierto. Compruebe que el dispensador de detergente está vacío después de finalizar cada programa de lavado.
- No espolvoree ni vierta nunca el detergente directamente sobre ningún objeto en el lavavajillas. El detergente y las pastillas para lavavajillas no deben estar en contacto directo con la vajilla o los cubiertos.
- No utilice líquidos para lavarse las manos, jabón, detergentes para la ropa o desinfectantes, ya que dañarán el lavavajillas.

Llenar el depósito de detergente

1. Pulse el botón de la izquierda del dispensador.

¡IMPORTANTE!

Acérquese al dispensador por el lado izquierdo para evitar que la tapa golpee en su mano al abrirse.

2. Añada el detergente en los compartimentos correspondientes. Las marcas "15" y "25" del compartimento principal de lavado corresponden a gramos de detergente en polvo.

¡IMPORTANTE!

Las pastillas solo deben colocarse en el compartimento de lavado principal (más grande).

3. Limpie el exceso de detergente de los bordes del dispensador.
4. Cierre la tapa y presiónela hasta que se cierre con un clic. El detergente se liberará automáticamente en el lavavajillas durante el programa de lavado.

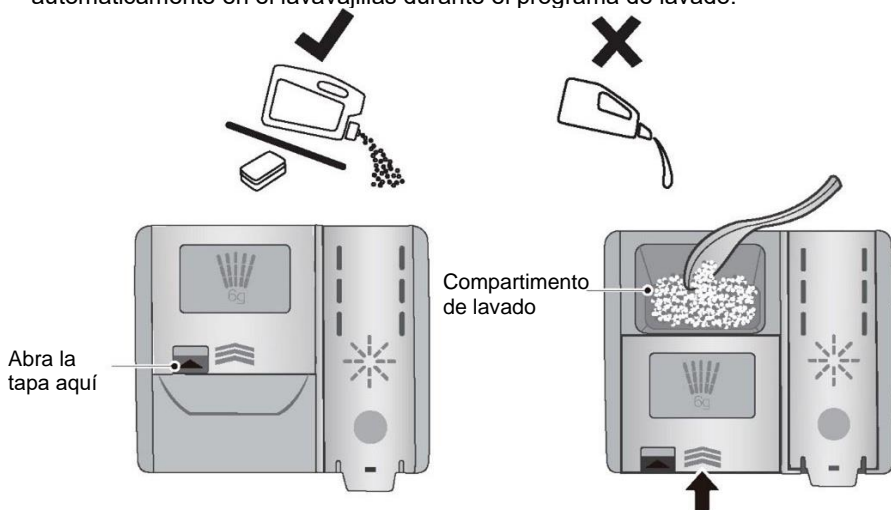

Llenar el dispensador de abrillantador

1. Tire del extremo superior de la tapa del dispensador para abrirla.

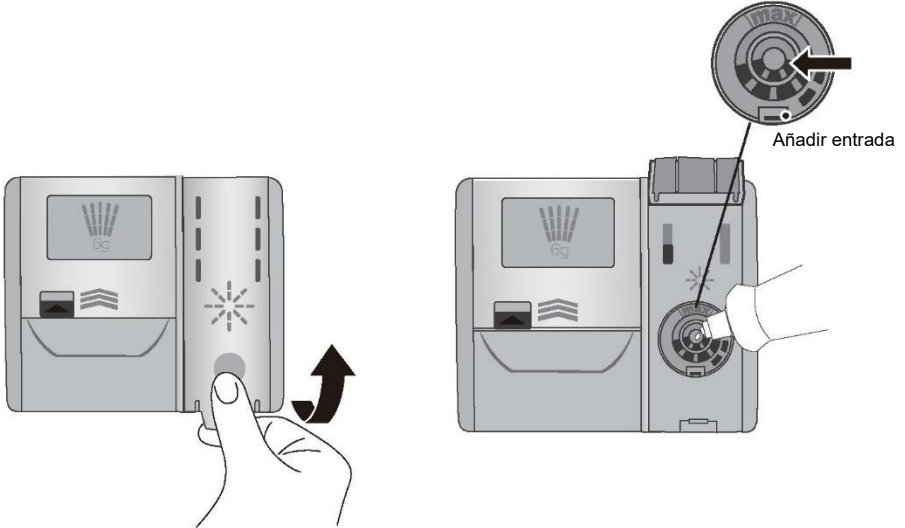

2. Vierta el abrillantador en la abertura circular, asegurándose de no sobrepasar la marca MAX.

¡IMPORTANTE!

Tenga cuidado de no derramar abrillantador en el lavavajillas. Para evitar el exceso de espuma, hay que limpiar los posibles derrames. Si no lo hace, puede que tenga que recurrir al servicio técnico, que no estará cubierto por la garantía.

3. Cierre la tapa, asegurándose de que se cierra con un clic.

¿Cuándo hay que llenar el dispensador de abrillantador?

Cuando el nivel de abrillantador sea bajo, el indicador de abrillantador parpadeará para recordarle que debe rellenar el dosificador. A continuación, mantenga pulsado el botón de restablecimiento del abrillantador durante 5 segundos después de cada recarga para restablecer el indicador del abrillantador.

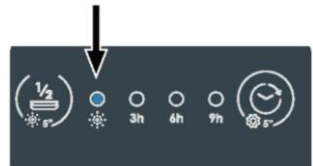

Recomendamos utilizar con regularidad un abrillantador líquido para obtener los mejores resultados de secado. El abrillantador proporciona un aspecto limpio y sin marcas a la cristalería y la vajilla. Además, evita que el metal se empañe.

Configuración de preferencias

Cómo ajustar la configuración de las preferencias del usuario

Los usuarios pueden ajustar el grado de descalcificación, el zumbador, el modo MEMO y el abrillantador según sus preferencias.

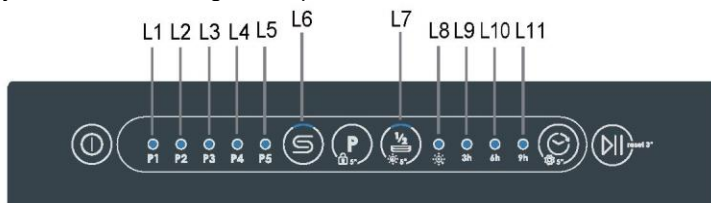

Durante la selección de los programas. Mantenga pulsado durante unos 5 segundos para acceder a la configuración de las preferencias del usuario. La luz indicadora de la pantalla parpadea tres veces (LED1 - LED5 + LED6 + LED7 + LED9 + LED10)

1. Ajuste del nivel de descalcificador

Pulse para cambiar el nivel de dosificación del descalcificador de S0 a S5. El nivel por defecto es S3.

Pulse para guardar los ajustes y salir.

El zumbador suena una vez.

Pulse para cancelar los cambios y salir.

El LED se muestra como en la tabla derecha:

| | |
|-----------|-------------------------|
| S0 | SIN LED |
| S1 | P1 |
| S2 | P1+P2 |
| S3 | P1+P2+P3 PREDETERMINADO |
| S4 | P1+P2+P3+P4 |
| S5 | P1+P2+P3+P4+P5 |

| L | °fH | °dH | |
|--------------------|-------|-------|----|
| 1 | - | - | S0 |
| 2 | 0-15 | 0-8 | S1 |
| 3 | 16-22 | 9-12 | S2 |
| 4 * PREDETERMINADO | 23-29 | 13-16 | S3 |
| 5 | 30-54 | 17-30 | S4 |
| 6 | 55-89 | 31-50 | S5 |

Observación:

1) Averigüe el valor de la dureza de su agua corriente. Su compañía de suministro de agua le ayudará con esto.

2) Puede encontrar el ajuste en la tabla de dureza del agua.

Configuración de preferencias

2. Modo MEMO

Pulse  para encender o apagar. El valor por defecto es apagado.

Pulse  para guardar los ajustes y salir. El zumbador suena una vez.

Pulse  para cancelar los cambios y salir.

El modo MEMO está encendido/apagado, el LED6 está encendido/apagado.



3. Ajuste del zumbador

Pulse  para encender o apagar. El valor por defecto es encendido.

Pulse  para guardar los ajustes y salir. El zumbador suena una vez.

Pulse  para cancelar los cambios y salir sin zumbador. Zumbador encendido/apagado, LED7 encendido/apagado.



4. Ajuste del abrillantador

Pulse  para cambiar el ajuste en pasos entre R0 (dispensación mínima) y R3 (dispensación máxima).

Pulse  para guardar el ajuste y salir del modo de ajuste.

Por defecto es R2 (5 ml)

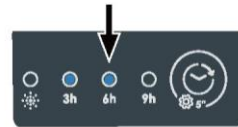

El LED muestra lo siguiente:

| | | | | |
|----|-----|-----|-----|------------------|
| R0 | | | | Vacío |
| R1 | 3 h | | | 3 ml |
| R2 | 3 h | 6 h | | 5 ml por defecto |
| R3 | 3 h | 6 h | 9 h | 6 ml |



Uso diario

Iniciar un programa



1. Pulse el botón de encendido/apagado  para encender el lavavajillas.
2. Pulse  para seleccionar el programa que desee en el panel de control del lavavajillas.
3. Pulse  para iniciar el programa.

Pausar y reiniciar un programa de lavado

1. Pulse  para pausar el programa y abra la puerta con cuidado. El indicador del programa de lavado actual y el indicador de la fase de funcionamiento parpadearán mientras el lavavajillas esté en pausa.



AVISO

Existe el riesgo de ser rociado con agua caliente, por lo que no abra completamente la puerta hasta que los brazos aspersores hayan dejado de girar.

2. Cargue, retire o reorganice los platos si es necesario.
3. Después de cerrar la puerta, pulse el botón  para continuar con el programa. De lo contrario, el programa no se ejecutará.
4. Si desea volver a seleccionar el programa. Mantenga pulsado  durante 3 s. Borre todas las opciones de selección y el ajuste de inicio diferido, y luego vuelva a la selección (disponible con la puerta abierta y cerrada).

Iniciar un programa con inicio diferido



Para posponer el inicio de un programa, ajuste la hora de inicio mediante el siguiente procedimiento:

1. Elija un programa.
2. Pulse el botón de Inicio diferido  para seleccionar el tiempo de retraso deseado. (3/6/9 h).
3. Pulse el botón de INICIO/PAUSA  y cierre la puerta.
4. Comienza la cuenta atrás:
 - ▶ 6 h < tiempo de cuenta atrás -----Luz LED 9 h (L11)
 - ▶ 3 h < tiempo de cuenta atrás < 6 h -----Luz LED 6 h (L10)
 - ▶ 3 h > cuenta atrás ----- Luz LED 3 h (L9)
 - ▶ Se completa la cuenta atrás, el programa se inicia y la luz se apaga

Cancelar un inicio/programa diferido

1. Pulse el botón  durante 3 s, el inicio diferido se cancela.
2. Inicie un nuevo programa o programe un nuevo inicio si lo desea.

Bloqueo de niños

1. En el estado de encendido, pulse el botón  durante 5 s para activar la función de bloqueo para niños (sólo en FS y semi-integrado).
2. En el estado bloqueado, sólo está disponible el botón de encendido. Pulsando  durante 500 ms, el DW se apaga pero el bloqueo para niños permanece activado.
3. En estado bloqueado, pulse  durante 5 s para desactivarlo.

PRECAUCIÓN

Si se interrumpe un programa en el proceso de lavado de la vajilla, los restos de detergente se quedan en la vajilla. ¡Estos pueden causar daños a la salud! Asegúrese de aclarar completamente los restos de detergente antes de volver a utilizar la vajilla.

Finalización del programa

Una vez terminado el programa, se escuchará un aviso acústico (si no está desconectado).

1. Pulse  para apagar el electrodoméstico o el electrodoméstico cambiará al modo de espera automáticamente después de 1 min.
2. Abra la puerta.

PRECAUCIÓN

Si la puerta se abre inmediatamente después del final del programa, puede escaparse el vapor caliente. ¡Peligro de quemaduras! ¡Abra la puerta con cuidado!

3. Retire la vajilla:
 - ▶ Abra la puerta ligeramente y déjela entreabierta (unos 100 mm) para ayudar al proceso de secado.
 - ▶ Deje que la vajilla se enfríe antes de sacarla del aparato. La vajilla caliente se estropea más fácilmente.
 - ▶ A continuación, retire los artículos de la cesta.

Cuidado y limpieza

Con el tiempo, pueden acumularse en el interior de su lavavajillas residuos de alimentos o depósitos de cal. Estos pueden reducir la eficiencia, y los residuos de alimentos pueden producir un mal olor. Inspeccione y limpie su lavavajillas regularmente.

¡IMPORTANTE!

- Antes de realizar cualquier tipo de limpieza o mantenimiento, desconecte siempre el lavavajillas de la corriente eléctrica, cierre el suministro de agua y espere hasta que todas las piezas del lavavajillas se hayan enfriado.
- No utilice los siguientes productos de limpieza, ya que pueden dañar las superficies:
 - Estropajos de plástico o de acero inoxidable.
 - Abrasivos, disolventes, limpiadores domésticos.
 - Limpiadores ácidos o alcalinos.
 - Detergentes con lejía o desinfectantes.
 - Limpiadores o pulidores para acero inoxidable.
 - Líquidos o jabón para lavarse las manos.
- Si hay trozos de vajilla o cristales rotos en el lavavajillas, deben retirarse con cuidado para evitar lesiones personales o daños en el aparato.
- Después de la limpieza, compruebe siempre que los brazos aspersores y los filtros están correctamente colocados.

Limpieza exterior del lavavajillas

- Para limpiar las superficies exteriores del lavavajillas, pase un paño limpio y suave humedecido y séquelo con un paño limpio y sin pelusas.
- Para las superficies de las partes que sobresalen, limpie a lo largo o alrededor de la superficie. Por ejemplo, para limpiar los mandos de control exteriores, utilice un movimiento circular alrededor del botón.
- Tenga cuidado de no mojar excesivamente la zona del panel de control.

Nota: Antes de limpiar el panel de control, es conveniente desactivar los botones activando el bloqueo para niños.

Limpieza de la junta de la puerta y del interior del lavavajillas

Limpie a fondo con agua tibia en un paño suave y sin pelusas. Si el interior está muy sucio, utilice un limpiador/descalcificador para lavavajillas siguiendo las instrucciones del fabricante.

Limpieza de los filtros

Los filtros impiden que los restos de comida más grandes del agua de lavado lleguen a la bomba. Estos restos pueden llegar a obstruir los filtros. Recomendamos limpiar los filtros siempre que haya evidencia de restos de comida.

Cuidado y limpieza

- Para retirar el filtro de desagüe, gire el filtro en sentido contrario a las agujas del reloj para aflojarlo y luego levántelo.
- Una vez retirado el filtro de drenaje, puede levantar la placa del filtro.
- Aclárelos bien bajo el grifo y vuelva a colocarlos.

Vuelva a colocar los filtros correctamente después de la limpieza, asegurándose de que la placa del filtro esté a ras de la base del lavavajillas.

¡IMPORTANTE!

Al limpiar la parte inferior de la placa del filtro, tenga cuidado con su borde exterior afilado.

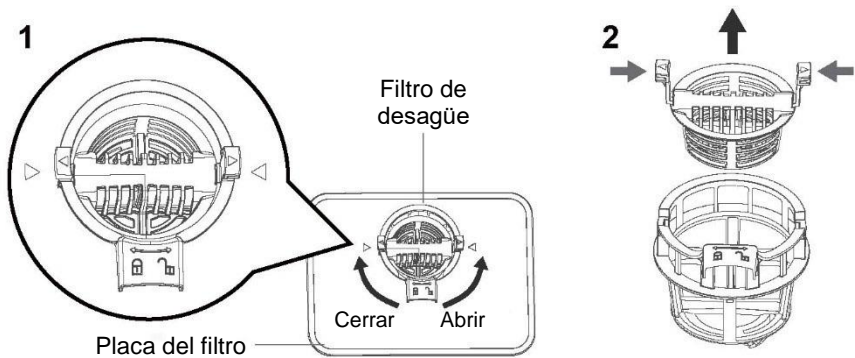

Limpieza de los brazos aspersores

La cal y los restos de comida presentes en el agua de lavado pueden obstruir los orificios de los brazos aspersores y los soportes de los mismos. Limpie estas piezas aproximadamente una vez al mes, o más a menudo si es necesario.

- Para retirar el brazo aspersor inferior, es suficiente con levantar el brazo aspersor de su soporte.
- Enjuague bien el brazo aspersor bajo el grifo y vuelva a colocarlo en su soporte.

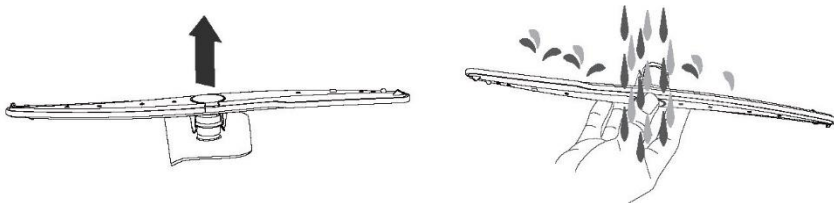

Solución de problemas

Usted mismo puede resolver muchos de los problemas que puedan presentarse sin tener conocimientos específicos. En caso de que se produzca algún problema, compruebe todas las posibilidades ilustradas y siga las instrucciones pertinentes antes de ponerse en contacto con un servicio posventa.

⚠ PRECAUCIÓN

- Antes de realizar tareas de mantenimiento, desactive el electrodoméstico y desconecte el enchufe de la toma de corriente.
- Los equipos eléctricos solo deben ser revisados y manejados por electricistas expertos cualificados, ya que las reparaciones incorrectas pueden causar daños considerables en consecuencia.

El electrodoméstico no se pone en marcha, o se detiene durante el funcionamiento o se ilumina el indicador.

| Problema | Causa posible | Posible solución |
|--|---|--|
| El programa no se inicia. | La puerta del aparato está abierta. | Cierre la puerta del aparato. |
| | Se ha establecido un inicio diferido. | Consulte 3h 6h 9h. |
| | El enchufe no está conectado a la toma de corriente. | Conecte el enchufe. |
| | El fusible en el circuito de la vivienda está dañado. | Reemplace el fusible. |
| Se enciende el indicador de abrillantador. | El dispensador de abrillantador está vacío. | Rellene el abrillantador hasta que esté lleno y restablezca el indicador. |
| | No se confirmó la recarga del abrillantador. | Pulse el botón  durante 5 segundos después de cada recarga. |

Códigos de error

Códigos de error en la pantalla

| Código de alarma | Número de parpadeos | Luz de alarma |
|------------------|---------------------|---------------|
| E10 | Parpadeo 1 vez | P5 |
| E30 | Parpadeo 3 veces | P4, P5 |
| E40 | Parpadeo 4 veces | P3 |
| E50 | Parpadeo 5 veces | P3~ P5 |

Códigos de error en la pantalla

| Problema | Causa posible | Posible solución |
|--|--|--|
| <p>Alarma acústica, parpadeo del LED a intervalos (1 vez / 1 seg). El código de alarma es E10. El aparato no se llena de agua.</p> | El grifo de agua está cerrado. | Abra el grifo de agua. Nota: Cuando se resuelva el error, apague el electrodoméstico y reinicie el programa. |
| | La manguera de entrada de agua tiene un pliegue o una curva. | Asegúrese de que la posición de la manguera es correcta. |
| | En caso de utilizar el sistema anti fugas AquaStop: se activa la protección contra el agua; el marcador (C) es rojo. | Hay que cambiar la manguera. |
| | Obstrucción del filtro de la manguera de entrada de agua. | Limpie el filtro en las conexiones de la manguera de entrada en el grifo y en la parte trasera del aparato. |
| | La entrada de agua está obstruida. | Compruebe el flujo de agua del grifo. |
| | La presión del agua es demasiado baja. | Póngase en contacto con la empresa de abastecimiento de agua de su localidad. |
| <p>Alarma acústica, parpadeo del LED a intervalos (3 veces / 1 seg) El código de alarma es E30. Fuga: La bomba de drenaje funciona de manera ininterrumpida.</p> | <p>El dispositivo anti-inundación está activado:</p> <ul style="list-style-type: none"> • Hay fugas de agua en el aparato. • La válvula de entrada de agua está abierta y bloqueada. • El drenaje está bloqueado. | <ol style="list-style-type: none"> 1. Cierre la llave de paso de agua. 2. Desconecte el aparato de la red eléctrica. |
| E40 | Alarma del caudalímetro | <ol style="list-style-type: none"> 1. Pulse prolongadamente el botón de encendido para apagar o desenchufe el cable de alimentación 2. Contacte con el Servicio técnico. |
| E50 | Alarma de comunicación de la placa de visualización | <ol style="list-style-type: none"> 1. Pulse prolongadamente el botón de encendido para apagar o desenchufe el cable de alimentación 2. Contacte con el Servicio técnico. |

Solución de problemas

El resto de códigos de alarma:

1. Nota Código de alarma.
2. Contactar con el Servicio técnico; Consulte el SERVICIO DE ATENCIÓN AL CLIENTE.

Los resultados del lavado no son satisfactorios

| Problema | Causa posible | Posible solución |
|---|--|---|
| La vajilla no queda limpia. | Los filtros están obstruidos. | Limpie los filtros. |
| | Los filtros no están correctamente montados e instalados. | Asegúrese de que los filtros están correctamente montados e instalados. |
| | Los brazos aspersor están obstruidos. | Retire los restos de comida con un objeto puntiagudo y fino. |
| | El programa no era el apropiado para el tipo de carga y los restos de comida. | Asegúrese de que el programa sea el adecuado para el tipo de carga y los restos de comida. |
| | Posición incorrecta de los artículos en los cestos. El agua no pudo lavar todos los artículos. | Asegúrese de que la posición de los artículos en los cestos es correcta y que el agua puede lavar fácilmente todos los artículos. |
| | Los brazos aspersor no pueden girar libremente. | Asegúrese de que la posición de los artículos en los cestos es correcta y no provoca una obstrucción de los brazos aspersor. |
| | No hay detergente o la cantidad de detergente en el dispensador es insuficiente. | Asegúrese de añadir la cantidad correcta de detergente en el dispensador antes de iniciar un programa. |
| | Se ha interrumpido el ciclo de lavado por una larga pausa. | No abra la puerta ni corte el suministro eléctrico durante el ciclo de lavado. |
| Vetas blanquecinas, manchas o capas azuladas en vasos y platos. | La cantidad suministrada de abrillantador es excesiva. | Reduzca la cantidad suministrada de abrillantador. |
| | La cantidad de detergente era excesiva. | Asegúrese de añadir la cantidad correcta de detergente en el dispensador antes de iniciar un programa. |

Solución de problemas

| Problema | Causa posible | Posible solución |
|---|--|--|
| Seque las manchas de gotas de agua en vasos y platos. | La dosis de abrillantador es demasiado baja. | Aumente la cantidad suministrada de abrillantador. |
| | Calidad del abrillantador o pastillas multicomponente. Quedan manchas en los vasos. | Producto de limpieza demasiado viejo; cambie el producto. |
| La vajilla está mojada. | El programa no tenía fase de secado. El programa incluía un ciclo de secado a baja temperatura. | Abra la puerta ligeramente y déjela entreabierta (unos 100 mm) para ayudar al proceso de secado. |
| La vajilla queda húmeda y mate. | El dispensador de abrillantador está vacío. | Rellene el abrillantador en el dispensador y ponga a cero el indicador de abrillantador. |
| | Calidad del abrillantador o pastillas multicomponente. | Producto de limpieza demasiado viejo; cambie el producto. |

Prueba de estándares

| | |
|--|------|
| Programa de lavado | Eco |
| Cantidades de detergente en polvo | 14 g |
| Nivel de dosificación del producto de aclarado | R2 |
| Número máximo de cubiertos | 6 |

Patrones de carga recomendados

