

INSTRUCCIONES DE USO

Lavadora
WM75.B
ES

W2084B.W

Estimado cliente:

Le agradecemos por haber elegido el producto de alta calidad de ASKO.

Esperamos que cumpla con todas sus expectativas. El diseño escandinavo combina líneas simples, funcionalidad cotidiana y alta calidad, sellos distintivos de todos nuestros productos y motivo por el que son ampliamente reconocidos en todo el mundo.

Para sacar el mayor provecho posible de su nuevo producto ASKO, le recomendamos que lea las instrucciones de instalación y funcionamiento antes de usar el aparato. En el manual encontrará también algunas instrucciones relativas a la protección del medio ambiente.

ÍNDICE DE CONTENIDO

Advertencias de seguridad	3	Limpieza y mantenimiento	34
Descripción de la lavadora	6	Fallos... ¿qué hacer...?	38
Dispensador de detergente	6	Intervención del servicio técnico	44
Antes del primer uso	7	Informaciones técnicas	45
Instalación y conexión	9	Cuadro de programas	47
Consejos antes del lavado	16	Tabla: modo de lavado/temperatura	49
Pasos de lavado (1 – 8)	19	Tabla de opciones	50
Ajustes de sistema	30	Eliminación	51
Funciones especiales	33	Guía rápida	55

En el manual aparecerán algunos símbolos cuyos significados son los siguientes:

	Información, consejo, sugerencia o recomendación		Advertencia de peligro de superficie caliente
	Advertencia de peligro general		Advertencia de peligro de incendio
	Advertencia de peligro de choque eléctrico		

Instrucciones originales

Consulte Guía rápida en la última página.



GENERALES



Lea las instrucciones de uso y guárdelas en un lugar seguro.

- **Le rogamos que no use la lavadora sin leer y comprender las instrucciones de uso.**
- El no respeto de instrucciones de uso o el uso inadecuado de la lavadora pueden causar daños en la ropa, la lavadora u ocasionar lesiones al usuario. Las instrucciones de uso deben ser guardadas a proximidad de la lavadora.
- Las instrucciones de uso también están disponibles en nuestro sitio web:
- **La lavadora está destinada exclusivamente al uso doméstico.**
- La conexión a la toma de agua y electricidad debe ser efectuada por un técnico autorizado.
- Las reparaciones y el mantenimiento relativos a la seguridad o al rendimiento deben ser realizados por técnicos autorizados.
- Si el cable de conexión está deteriorado, debe ser cambiado por el fabricante, el servicio técnico u otra persona con cualificaciones adecuadas para prevenir el peligro.
- Antes de conectarlo a la red eléctrica, el aparato debe estar colocado en su sitio durante 2 horas como mínimo.
- La secadora no debe ser conectada a la corriente eléctrica mediante un prolongador.
- No conecte la lavadora a la toma de corriente destinada a la máquina de afeitar o al secador de pelo.
- Al conectar la lavadora a la toma de agua sírvase del tubo de agua y de las juntas suministradas. La presión del agua debe ser de 0,1–1 MPa (aproximadamente de 1–10 kp/cm², 1-10 bar, 10–100 N/cm²).
- Para conectar la lavadora a la toma de agua utilice el tubo de conexión nuevo. No se debe utilizar tubos viejos.
- **Después de terminarse el lavado cierre el grifo de agua y saque el enchufe de la toma de corriente mural.**
- La máquina sirve sólo para lavar la ropa como está indicado en las instrucciones. No está destinada para el lavado a seco.
- En caso de una conexión incorrecta del aparato, un uso o manipulación incorrectos del mismo por parte de una persona no autorizada, el usuario deberá cubrir los gastos de reparación.
- Utilice sólo detergentes para lavadoras.
- Utilice sólo detergentes para el lavado a máquina y para el cuidado de ropa. El fabricante no es responsable en caso de eventuales daños o de coloración de juntas y de piezas de plástico, causados por el uso incorrecto de sustancias para blanquear o teñir la ropa.

- Se puede sustituir los blanqueadores a base de cloro por los a base de oxígeno. En el caso contrario se debe realizar un ciclo de neutralización con el programa Algodón a la temperatura más alta. Para obtener mejores resultados puede servirse de agua oxigenada o de detergentes a base de oxígeno.
- No utilice colorantes o sustancias para eliminar pintura puesto que contienen los compuestos de azufre que pueden causar corrosión.
- El uso excesivo de productos que contienen compuestos de cloro aumenta el riesgo de fallo prematuro de componentes del aparato. Este riesgo depende de la concentración del cloro, del tiempo de exposición y de la temperatura.
- ⚠ No utilice detergentes que contengan disolventes, ya que existe el riesgo de formación de gases venenosos, de daños al aparato, de incendio o de explosión.
- Antes del primer uso de la lavadora quite todos los pernos de transporte. Vea el capítulo "ANTES DEL PRIMER USO/Protección en transporte".
- La máquina no está diseñada para ser utilizada por personas (incluso niños) con discapacidad física o mental o personas que carecen de experiencias o conocimientos necesarios. Tales personas pueden utilizarla sólo con tal de que hayan recibido instrucciones sobre el uso del aparato por una persona responsable de su seguridad.
- La herramienta para la apertura de la puerta en caso de emergencia se encuentra en la parte trasera del recipiente de dosificación.
- La capacidad máxima de lavado en kg se indica en la placa de características (o en la TABLA DE PROGRAMAS).

SEGURIDAD PARA NIÑOS

- No permita a niños pequeños que jueguen con la lavadora.
- Antes de cerrar la puerta de la lavadora y activar el programa debe cerciorarse de que en el tambor no haya nada excepto la ropa (p. ej. un niño podría meterse en el tambor de la lavadora y cerrar la puerta desde el interior).
- Guarde detergentes y suavizantes fuera del alcance de los niños.
- **Ponga en marcha la Seguridad para niños.** Vea el capítulo "AJUSTES DE SISTEMA/Protección para niños".
- **No permita que los niños de menos de tres años de edad se acerquen al aparato, excepto si están todo el tiempo bajo su supervisión.**
- La lavadora ha sido construida según las normas de seguridad prescritas. Este aparato puede ser utilizado por niños de más de 8 años y por personas con discapacidad física, motriz o mental o personas que carecen de

experiencias o conocimientos necesarios, pero sólo bajo supervisión adecuada y con tal de que hayan recibido instrucciones sobre el uso seguro del aparato y sobre los riesgos del uso inadecuado. Cerciorarse de que los niños no jueguen con el aparato. Los niños no deben limpiar el aparato o efectuar operaciones de mantenimiento sin supervisión adecuada.

PELIGRO DE SUPERFICIE CALIENTE

- A altas temperaturas de lavado, el cristal de la puerta se calienta. Tenga cuidado de no quemarse. Por esto, los niños no deben jugar cerca del cristal de la puerta.

PROTECCIÓN CONTRA EL NIVEL DE AGUA DEMASIADO ALTO

- Si el nivel de agua en la lavadora sube encima del nivel habitual, se activa la protección contra el nivel de agua demasiado alto. El sistema empieza a sacar agua a bomba y se cierra el suministro de agua. Si el nivel de agua no baja en 60 segundos, el programa se interrumpe (vea el capítulo "FALLOS... ¿QUÉ HACER...?").

TRANSPORTE/ALMACENAMIENTO DURANTE EL INVIERNO

En caso de transportar o almacenar el aparato en lugares no calentados donde la temperatura puede caer por debajo del punto de congelación, debe hacer lo siguiente:

- Limpie el filtro de la bomba de desagüe. Vea del capítulo "LIMPIEZA Y MANTENIMIENTO. "
- Cierre el suministro de agua a la lavadora, desenrosque la manguera de la llave de corte y deje que el agua salga de la llave de corte y de la manguera.
- Una pequeña cantidad de agua puede quedarse en la lavadora después de vaciar el filtro de la bomba de desagüe. Esto sin embargo no afecta a la calidad y no va a dañar la máquina.
- En caso de transportar la lavadora, se debe de colocar nuevamente la protección para su transporte (vea del capítulo "ANTES DEL PRIMER USO").

DESCRIPCIÓN DE LA LAVADORA

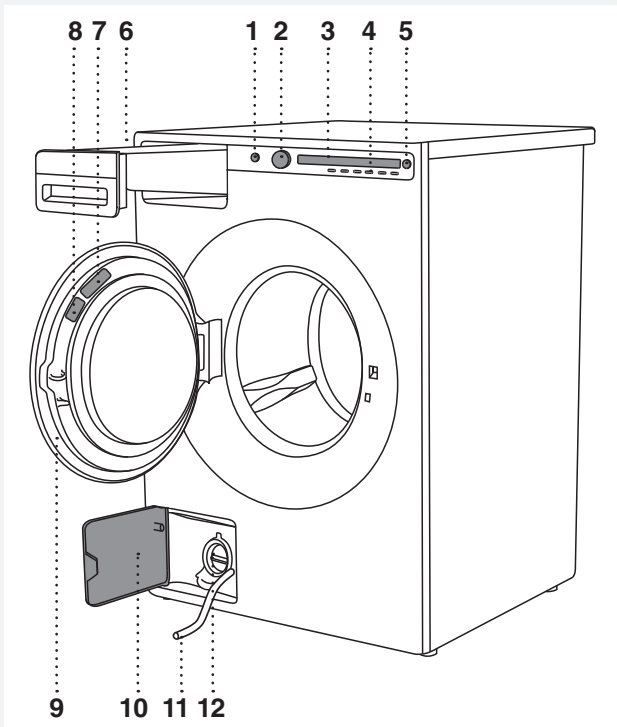

1. Interruptor principal (ON/OFF)
2. Perilla de programas
3. Display
4. Teclas de selección de ajustes de programa
5. Tecla (Start/Pausa)
6. Dispensador de detergente
7. Códigos QR y AUID (se encuentran en la parte interior de la puerta de la lavadora)
8. Placa descriptiva con datos sobre la lavadora (en el interior de la puerta)
9. Puerta de la lavadora
10. Tapa de la bomba de desagüe
11. Tubo de desagüe
12. Bomba de desagüe (montada detrás del filtro de la bomba)

DISPENSADOR DE DETERGENTE

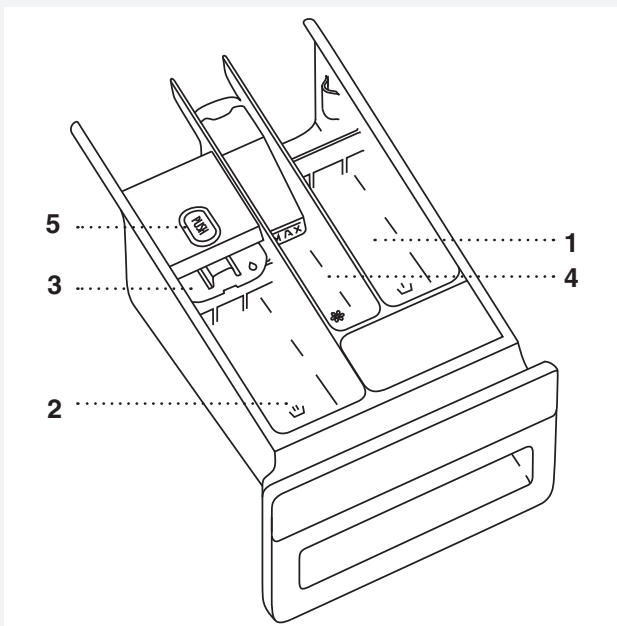

1. Compartimento de prelavado.
2. Compartimento para detergente líquido de lavado principal. Utilizar la barrera plegable (3).
2. Compartimento para detergente en polvo de lavado principal. No utilizar la barrera plegable (3).
4. Compartimento para suavizante.
5. Lengüeta para extraer el dispensador de detergente.

ANTES DEL PRIMER USO

EMBALAJE

Quite todo el embalaje y clasifíquelo de acuerdo con las recomendaciones locales (vea del capítulo "AJUSTES DE SISTEMA (SYSTEM SETTINGS)").

PROTECCIÓN EN TRANSPORTE

Antes del primer uso quite tres pernos de transporte y los tapones de plástico que protegen el aparato durante el transporte.

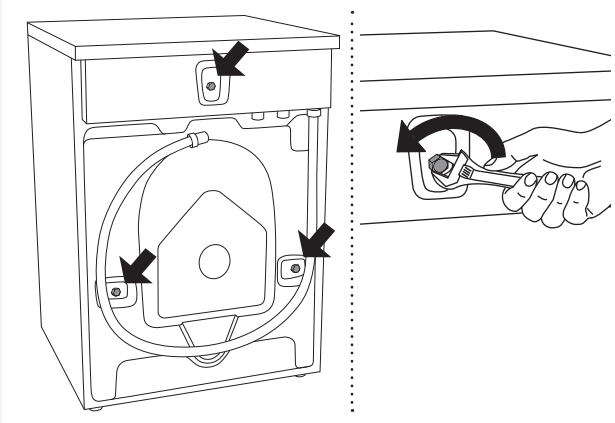

1 Afloje y quite los pernos como se muestra en las figuras.

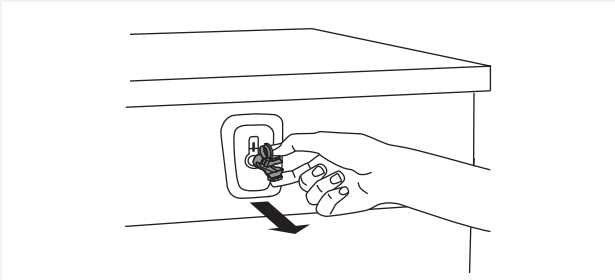

2 Quite los tapones de plástico que sujetan los tornillos, hay que presionarlos para luego extraerlos.

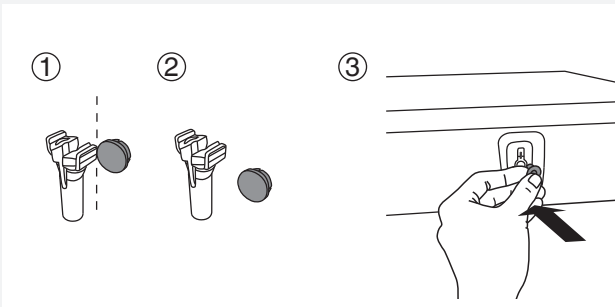

3 Retire las tapas de los tapones de plástico. Inserte las tapas en tres orificios en los que se hallaban los tapones. Guardar los tornillos y los tapones de plástico si tiene que transportar su lavadora en el futuro.

💡 Si quiere transportar el aparato, debe colocar nuevamente los tornillos de transporte y los tapones de plástico para cerrar el aparato, para prevenir los daños que pudiesen surgir debido a las vibraciones. En caso de haber perdido los tornillos de transporte y los tapones de plástico, los pueden pedir nuevamente a su vendedor.

No del artículo	Artículo
270698	Perno
551188	Tapón de plástico (bloqueo de transporte)

Pide tres piezas de cada artículo.

LIMPIEZA

Tire de la puerta de la lavadora apagada hacia sí mismo para abrirla y limpie el tambor con un paño húmedo y un detergente suave.

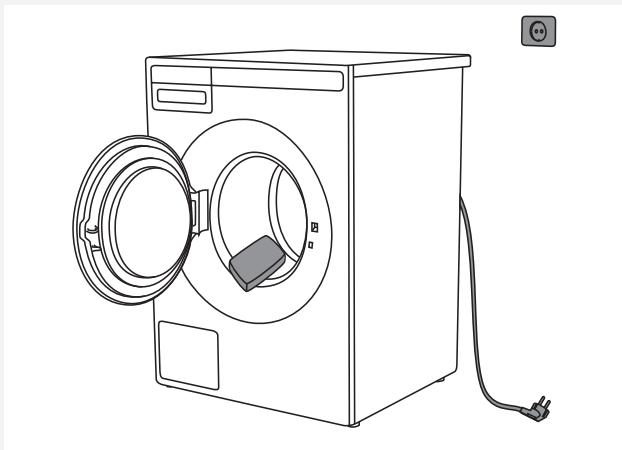

Conectar la lavadora a la red eléctrica y ejecutar el programa específico de limpieza del tambor. Ver el capítulo "PROCESO DE LAVADO; PASO A PASO (1-8)" /Paso 5: SELECCIONAR EL PROGRAMA.

💡 No se puede activar el programa con la puerta abierta.

AJUSTES ANTES DEL PRIMER USO

Después de conectar la lavadora y encenderla por primera vez, se le pedirá que realice los siguientes ajustes:

Idioma

Pulsando la tecla 2 o pulsando el selector de programas es posible desplazarse por el grupo de idiomas. Valide el idioma seleccionado con la tecla OK.

💡 La cantidad del detergente depende de la dureza del agua. Para más detalles vea el envase del detergente. Póngase en contacto con la empresa local de suministro de agua para verificar la dureza del agua en su área.

💡 Se efectúa un ensayo de cada aparato antes de su expedición de la fábrica. Por esto en el filtro de la bomba de desagüe puede quedarse un poco de agua, lo que de ningún modo afecta a la calidad y no va a dañar el aparato.

INSTALACIÓN Y CONEXIÓN

INSTALACIÓN DE LA LAVADORA

Se puede integrar la lavadora en un mueble o colocarla como aparato de libre instalación. Colóquela sobre un suelo rígido y de manera que la toma de corriente mural esté fácilmente accesible.

⚡ Antes de la conexión, la temperatura de la lavadora debe alcanzar la temperatura ambiente (esperar por lo menos 2 horas).

⚡ Si el aparato se instala sobre una base u otra estructura similar, debe estar sujeto a la misma, para evitar que pueda caerse. Hay accesorios originales ASKO disponibles para esto, con las instrucciones para su montaje.

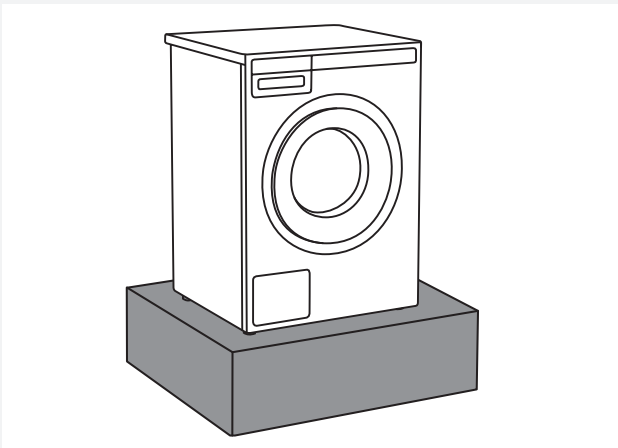

Lavadora integrable

Se puede integrar la lavadora debajo de la encimera cuya altura de trabajo es entre 900–950 mm dejando un espacio libre de 5 cm alrededor de todas las paredes del aparato, inclusive entre el borde posterior de la tapa superior y la pared trasera.

Lavadora de libre instalación

Si tiene una secadora de dimensiones adecuadas (una secadora de otro fabricante), la puede colocar mediante los pies con ventosa encima de la lavadora, o bien colocarla a su lado.

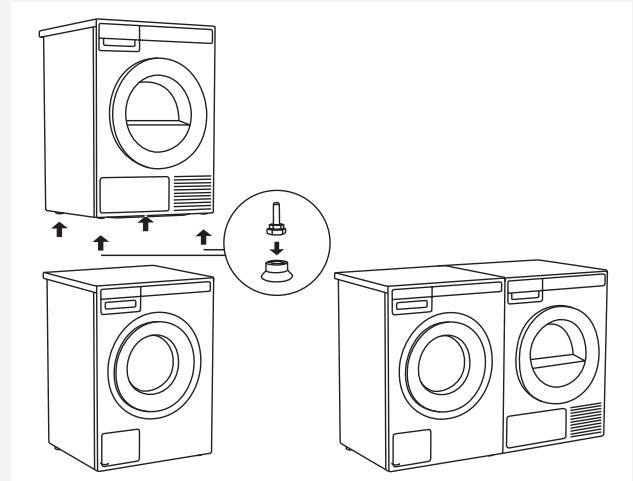

Distancias de la lavadora

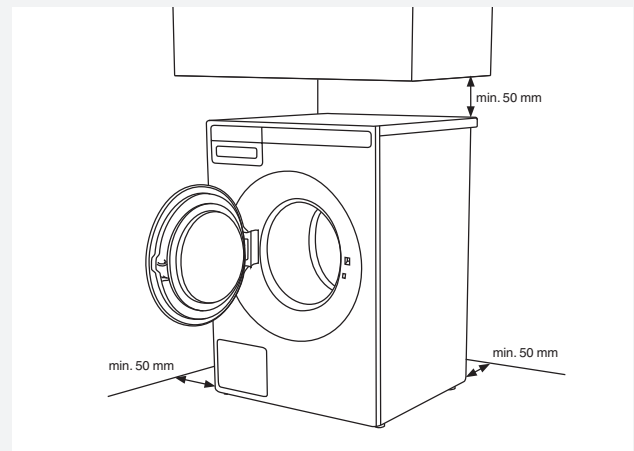

Apertura de la puerta de la lavadora (vista desde arriba)

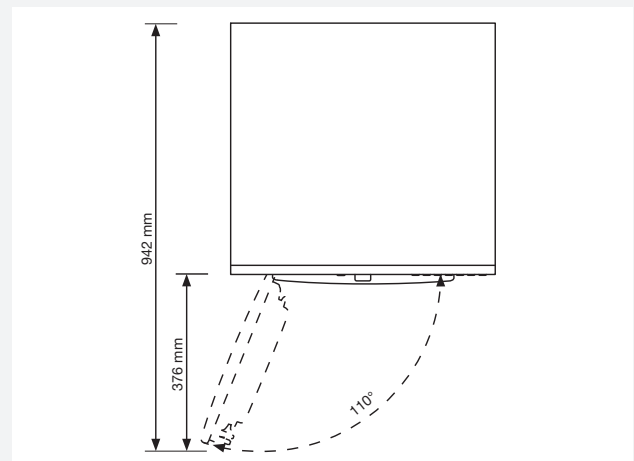

Instalación de la secadora ASKO encima de la lavadora ASKO

Para instalar una secadora ASKO sobre una lavadora use las piezas adicionales para los pies (que funcionan con vacío) y el kit antivolqueo (A+B) suministrado con el aparato en la caja de cartón que se halla en el tambor de la secadora.

Si las dimensiones de la lavadora y de la secadora no son las mismas o si ha instalado entre los dos aparatos un cajón intermedio (hidden helper), puede comprar las placas de unión en la unidad del servicio técnico.

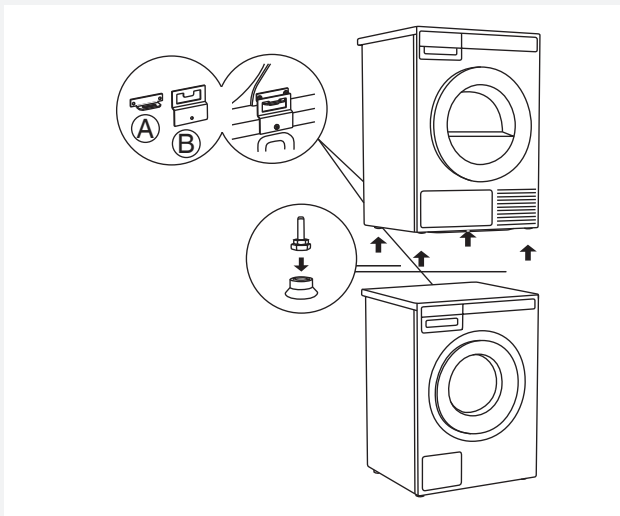

Requisitos de ventilación del concepto de lavado ASKO o de la instalación empotrada

Los controles del panel frontal de ASKO permiten empotrar las lavadoras y las secadoras dentro de un armario.

Asegúrese de que haya un espacio entre el electrodoméstico y el armario o la pared y un espacio mínimo de 25 mm entre el borde trasero del panel superior del electrodoméstico y el armario o la pared.

Cuando el armario se cierra con una puerta, se recomiendan las puertas con rejilla, para garantizar una ventilación adecuada.

De lo contrario, debe haber aberturas de ventilación en la puerta. Si se instala dentro de un armario, debe dejarse la puerta abierta mientras la lavadora está en funcionamiento debajo:

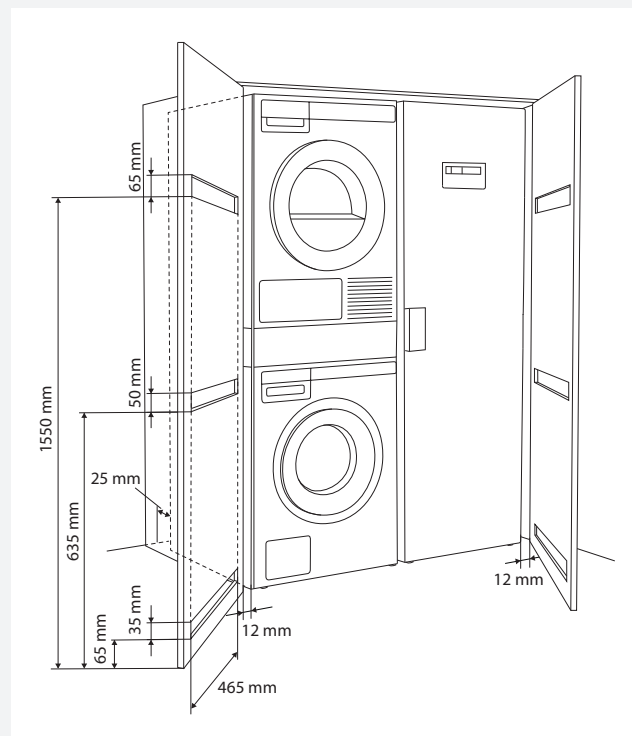

💡 Asegúrese de que la puerta de la secadora se puede abrir sin obstáculos después de la instalación.

💡 El panel de entrada de aire fresco en la parte delantera de la secadora no debe bloquearse ni taparse. De lo contrario, podría producirse un error.

⚠ El incumplimiento de las instrucciones influye en el rendimiento del electrodoméstico y también puede provocar su fallo.

AJUSTE DE LOS PIES

Coloque la lavadora de modo que esté estable.

1. Nivele el aparato en el sentido longitudinal y transversal girando los pies ajustables (con llave no 32).
Con los pies se puede nivelarla de +/- 1 cm.
2. Una vez ajustada la altura de los pies, atornille bien las contra-tuercas con la llave no 17 hacia el fondo del aparato ↑.
3. Apriete las contratuercas hasta su posición final para reducir al mínimo el ruido, las vibraciones, los movimientos, etc. de la lavadora.

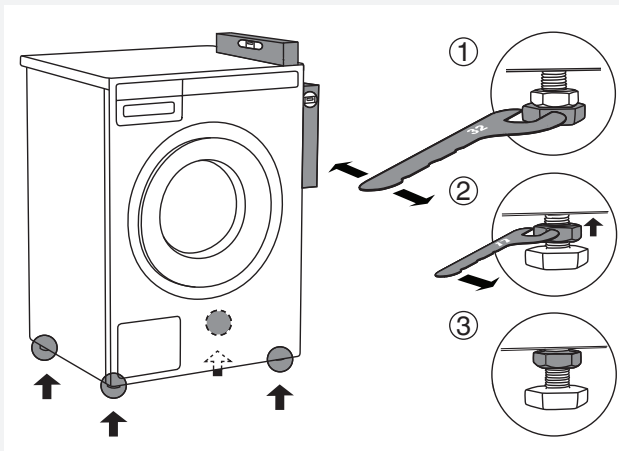

TRASLADO (MOVIMIENTO) DE LA LAVADORA Y TRANSPORTE REPETIDO

En caso de trasladar (mover) la lavadora sin embalaje, abra la puerta e tire la lavadora per grupo lavable, como se muestra en la figura.

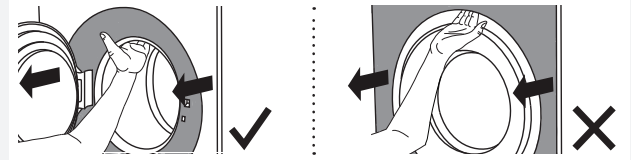

Con el traslado (movimiento) adicional, es necesario utilizar la protección para el transporte (la lavadora debe ser bloqueada) (ver sección PROTECCION PARA EL TRANSPORTE).

CONEXIÓN A LA TOMA DE AGUA

💡 La conexión a la toma de agua debe ser efectuada por una persona cualificada.

Se efectúa la conexión por medio de la manguera suministrada. La presión del agua debe ser de 0,1-1 MPa (aproximadamente de 1-10 kp/cm², 1-10 bar, 10-100 N/cm²).

Si instala nuevas mangueras le aconsejamos que las lave antes del uso para quitar la eventual suciedad. De no hacerlo, la suciedad podría obstruir el filtro a nivel de la manguera de suministro de agua a la lavadora, lo que interrumpiría la llegada de agua.

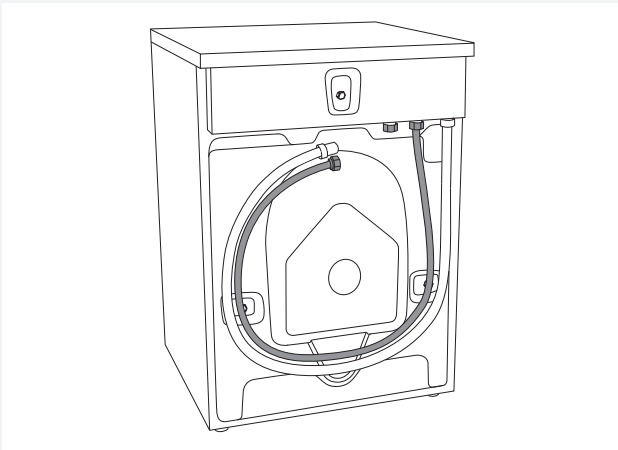

Se debe apretar bien la manguera de suministro para que esté estanca. Después de conectarla se debe comprobar el sello para detectar eventuales fugas.

Se debe montar la manguera que es suministrada con la lavadora y no mangueras ya usadas.

CONEXIÓN DEL TUBO DE DESAGÜE

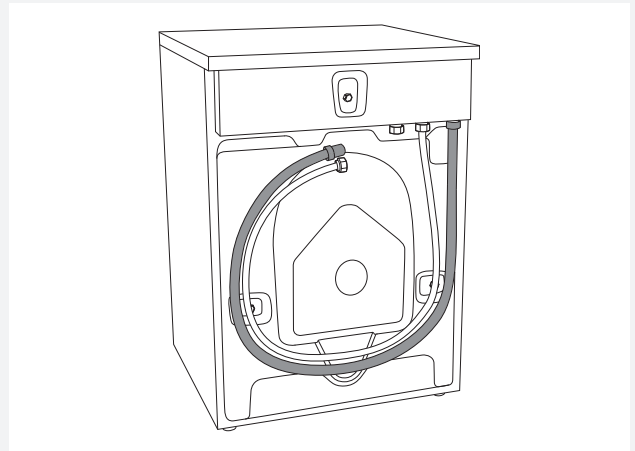

El aparato viene entregado con el tubo de desagüe fijado en la pared trasera del aparato. Un extremo del tubo está conectado al desagüe de la máquina y otro extremo puede ser conectado al desagüe mural provisto de sifón que debe ser accesible para cuando necesite limpieza. El desagüe mural debe ser montado a 600-900 mm por encima del suelo. Se aconseja la posición baja (600 mm). Cerciñese de que el tubo de desagüe no esté doblado.

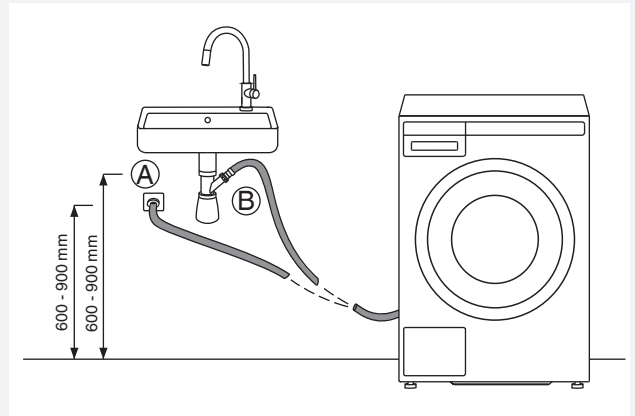

Se puede conectar el tubo de desagüe directamente al desagüe del lavabo por medio de un sifón. También en este caso el tubo debe hallarse a 600-900 mm por encima del suelo. El diámetro interior del tubo debe ser de 18 mm como mínimo. Vea la figura.

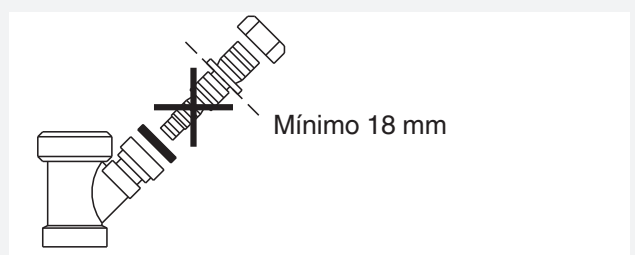

CONEXIÓN A LA RED ELÉCTRICA

 Antes de conectarlo a la red eléctrica, el aparato debe estar colocado en su sitio durante 2 horas como mínimo.

Conecte la lavadora a la toma de corriente que está conectada a tierra. Al colocar la lavadora, la toma de corriente debe ser fácilmente accesible y debe estar provista de una toma de tierra (de conformidad con los reglamentos en vigor).

Conexión a la entrega

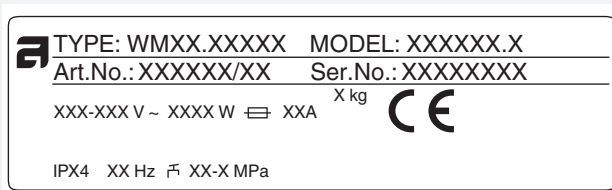

La información sobre su lavadora se encuentran en la placa (con inscripción) de identificación. Utilice el interruptor diferencial de clase A.

 Le aconsejamos el uso de un dispositivo de protección contra sobretensiones (overvoltage protection) para proteger el aparato contra la acción del rayo.

 No se debe conectar la lavadora a la corriente eléctrica por medio de un prolongador.

 No conecte la lavadora a la toma de corriente destinada a la máquina de afeitar o al secador de pelo.

 Las reparaciones y las intervenciones de mantenimiento relativas a la seguridad y al rendimiento del aparato deben ser efectuadas por un especialista cualificado.

CUIDADO DE LA ROPA ASKO - AYUDA OCULTA (HIDDEN HELPERS)*



Tabla de planchar

La tabla de planchar es una solución bien pensada, ya que siempre es útil cuando se necesita planchar la ropa y se puede guardar de forma fácil, segura y se puede ocultar cuando no se usa.

Instalarla entre la lavadora y la secadora o la parte superior de una de las mismas.

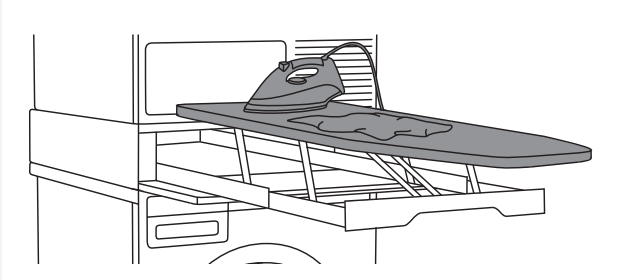
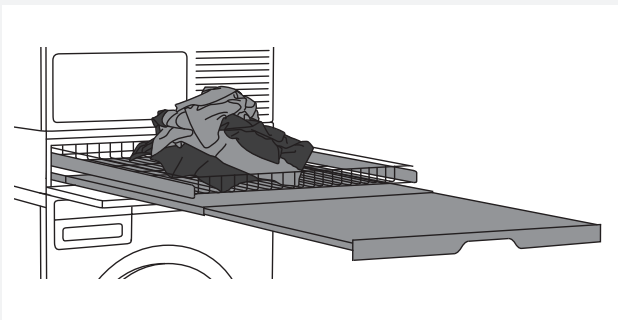

Estante doble

Cesta de alambre y estante extraíble. Se pueden utilizar como superficie adicional para apilar ropa, clasificar calcetines y guardar ropa. La canasta es útil para sacar la ropa del tambor y para llevar la ropa a los armarios o a la mesa de trabajo para planchar y doblar.

Instalarlos entre la lavadora y la secadora o la parte superior de una de las mismas.



Estante individual

Estante extraíble. Se puede utilizar como una superficie adicional para apilar ropa y clasificar calcetines o para guardar ropa. También permite que sea más fácil agregar ropa al tambor y sacar la ropa del tambor.

Instalarlo entre la lavadora y la secadora



Cesta

Cesta extraíble grande, que se puede abrir fácilmente en modo presionar y tirar (push-pull). Es útil para sacar la ropa del tambor y para llevar la ropa a los armarios o a la mesa de trabajo para planchar y doblar.

Instalarla entre la lavadora y la secadora o la parte superior de una de las mismas

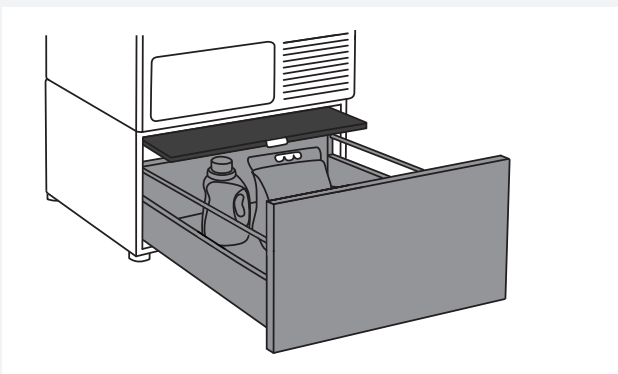

Cajonera con estante extraíble

Cajón útil para el almacenamiento con una altura de 30 cm. Ideal para guardar el detergente, el suavizante, las perchas, los ganchos, las instrucciones de uso y otros artículos útiles en el cuarto de lavado. El cajón también tiene un estante para facilitar la inserción y extracción de la ropa.

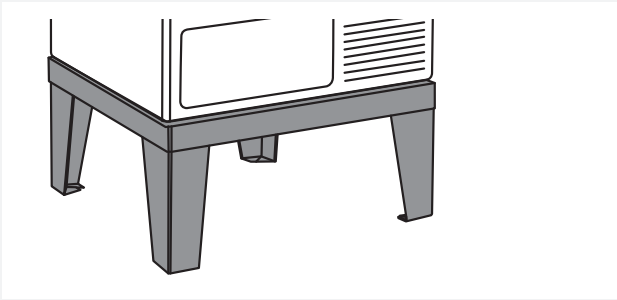

Base

Gracias a la base de acero inoxidable (stainless steel), su máquina estará elevado 30 cm, lo cual facilitará la inserción y extracción de la ropa.

* DISPONIBILIDAD SEGÚN EL MERCADO

DENOMINATION	ART. No.
IRONING BOARD HI1153 White	576552
IRONING BOARD HI1153 Stainless steel	732756
IRONING BOARD HI1153 Titanium	576553
LAUNDRY CARE DOUBLE HDB1153 White	576554
LAUNDRY CARE DOUBLE HDB1153 Stainless steel	732757
LAUNDRY CARE DOUBLE HDB1153 Titanium	576555
LAUNDRY CARE SINGLE HSS1053 White	576730
LAUNDRY CARE SINGLE HSS1053 Titanium	576732
LAUNDRY CARE HB1153 White	576733
PEDESTAL DRAWER W. SHELF HPS5323 White (only 8 or 9 kg models)	576735
PEDESTAL DRAWER W. SHELF HPS5323 Stainless steel (only 8 or 9 kg models)	576737
STAINLESS STEEL PLINTH HPL530S for 8 and 9 kg models	441663
STAINLESS STEEL PLINTH HPL830S for 11 and 12 kg models	445501

CONSEJOS ANTES DEL LAVADO

En este capítulo se incluyen varios consejos para preparar la ropa antes del lavado.

CLASIFICACIÓN DE ROPA

Clasifique la ropa según:

- el grado de suciedad,
- el color,
- el material.

PRENDAS



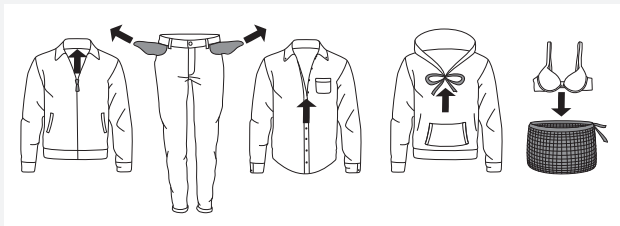



























1. Suba cremalleras y cierre velcros para que no se dañe el tejido.
2. De la ropa teñida nueva pueden desprenderse los tintes, por eso hay que lavarla por separado algunas veces.
3. Voltee las prendas delicadas para evitar que se maltraten o destiñan.
4. Ponga prendas muy delicadas y ropa pequeña en bolsas de lavado.
5. Vacíe los bolsillos y voltéelos hacia fuera.



SÍMBOLOS DE LAVADO

Observe los símbolos de lavado.

Símbolos de cuidado de productos textiles:

 Lavado		
Normal		Ropa delicada
	Temperatura máxima 90 °C	
	Temperatura máxima 60 °C	
	Temperatura máxima 40 °C	
	Temperatura máxima 30 °C	
	Sólo lavado a mano	
	Prohibición de lavado	
 Blanqueo		
	Blanqueo en agua fría	
	Prohibición de blanqueo	
 Limpieza en seco		
	Limpieza con todos los disolventes normales	
	Percloroetileno R11, R113, petróleo	
	Limpieza con queroseno, alcohol puro y R113	
	Prohibición de limpieza en seco	
 Planchado		
	Planchado a alta temperatura 200 °C	
	Planchado a temperatura moderada 150 °C	
	Planchado a baja temperatura 110 °C	
	Prohibición de planchado	
 Secado al aire		
	Secado sobre una superficie plana	
	Secado de ropa sin escurrir	
	Secado en un tendedero/colgador de ropa	
 Secado en secadora		
	Secado a alta temperatura	
	Secado a baja temperatura	
	No secar en secadora	

ALGODÓN TEÑIDO

La ropa de algodón teñido para la cual se aconseja el lavado a 60 °C debe ser lavada por primera vez a 60 °C para eliminar el exceso de tintes. De no hacerlo, los tintes pueden desprenderse de la ropa. **Para no desgastar el color del tejido, use detergentes sin blanqueador.**

LINO SIN BLANQUEAR

Los tejidos de lino sin blanquear deben ser lavados a 60 °C con un detergente sin agentes blanqueadores o blanqueadores ópticos. Si está muy sucia, la ropa de lino puede ser lavada de vez cuando a temperaturas más altas, pero no a menudo, ya que el lino puede desgastarse por el calor y perder su brillo y fuerza.

LANA

Se puede lavar las prendas de lana en lavadora o a mano. El programa Lana/Lavado a mano (Wool/Hand wash) es igual de delicado, o incluso más delicado, que el lavado a mano.

La lana es muy sensible al lavado y a procedimientos parecidos.

Si no quiere centrifugar las prendas, escoja el ajuste Sin centrifugado (vea PASO 6: Seleccione el programa/tecla 3). Sin embargo, la mayoría de prendas soportan **un centrifugado breve.**

La velocidad máxima de centrifugado que se puede ajustar es 800 r.p.m.

VISCOSA Y FIBRAS SINTÉTICAS

Las prendas de viscosa y de algunas fibras sintéticas son muy sensibles y necesitan bastante espacio para que no se arruguen. Se debe **llenar el tambor sólo a mitad** y seleccionar un programa con la velocidad de centrifugado no superior a 1200 r.p.m.

 La viscosa y el acetato son frágiles cuando están húmedos.

REDUCCIÓN DE REACCIONES ALÉRGICAS (disponible sólo en algunos modelos)

Se puede lavar con el programa Antialergias para algodón (Allergy program cotton) y con el programa Antialergias para fibras sintéticas (Allergy program synthetics) o servirse del ajuste Modo antialergias (Allergy mode) o de la función adicional Aclarado adicional (Super rinse). Use estos programas, ajustes o funciones **para las personas con piel sensible**, como p. ej. las que padecen alergias o niños pequeños.

AHORRO DE TIEMPO Y ENERGÍA

Para ahorrar tiempo y energía utilice el programa Lavado universal (Universal wash). En este programa el **lavado principal es más corto** que en el programa Algodón (Cotton) y es a menudo suficiente para lavar ropa menos sucia.

ECONOMÍA Y EFICIENCIA

Se puede ahorrar bastante energía si no se utiliza programas de alta temperatura.

Escoja el Programa rápido (Quick) si lo que quiere es sólo refrescar la ropa o el Lavado por tiempo (Time program). **De este modo ahorrará agua y energía.**

Al seleccionar la velocidad máxima de centrifugado, **se reduce el consumo de energía** necesaria para el secado en la secadora o en el armario de secado.

Al utilizar el Lavado intensivo (Heavy), el Lavado universal (Universal wash) y el Algodón (Cotton) se recomienda lavar una carga completa.

Se debe evitar el prelavado. Las lavadoras modernas y los detergentes actuales lavan eficientemente también sin prelavado. **El prelavado es necesario sólo en caso de ropa muy sucia.**

Seleccione la función adicional prelavado (Prewash) (vea PASO 6: Seleccione una función adicional (Program settings menu)/tecla 5).

DETERGENTES

Los detergentes con la etiqueta ecológica son menos perjudiciales para el medio ambiente.

Debe dosificar los detergentes de acuerdo con las recomendaciones de los fabricantes. En el envase se indica la cantidad del detergente que debe poner con cierta carga y dureza del agua.

MANCHAS

Si en sus prendas hay manchas difíciles (sangre, huevos, café, hierba,...), debe tratarlas de manera apropiada antes del lavado. Luego lave la ropa con el programa especial (si su aparato los tiene). **No debe usar productos químicos**, sino detergentes quitamanchas.

TEÑIR ROPA

Si quiere teñir ropa en la lavadora, seleccione el programa Lavado universal (Universal wash) que dispone de la opción Aclarado adicional (Super rinse). **Ajuste la temperatura de acuerdo con las instrucciones del fabricante del tinte.** Si va a teñir tejidos mixtos, p. ej. poliéster/algodón, ajuste el centrifugado a baja velocidad.

Vierta el tinte directamente en el tambor y no en el dispensador de detergente. Una vez que la ropa está teñida, active Autolimpieza (Limpieza del tambor) (Drum cleaning) y agregue la cantidad normal del detergente.

Al utilizar los blanqueadores y los quitamanchas hay riesgo de corrosión y decoloración del aparato.

 Para proteger el medio ambiente, desaconsejamos el uso de productos químicos fuertes.

PASOS DE LAVADO (1 – 8)

PASO 1: CLASIFIQUE LA ROPA

Vea el capítulo "CONSEJOS ANTES DEL LAVADO".

💡 Coloque los sostenes con aro en una bolsa de lavado. Vacíe los bolsillos. Monedas, clavos y objetos parecidos pueden dañar el aparato o las prendas.

PASO 2: ACTIVE EL INTERRUPTOR DEL ENCENDIDO



Encendido

Pulse la tecla de encendido/apagado (ON/OFF). (🔌)

Apagado

Pulse la tecla de encendido/apagado (ON/OFF). (🔌)

Si la máquina no reacciona a la orden de encendido/apagado, espere por lo menos 8 segundos antes de pulsar cualquier tecla.

PASO 3: ABRA LA PUERTA DE LA LAVADORA Y CARGUE LA ROPA

Abra la puerta de la lavadora, tirándola hacia sí.

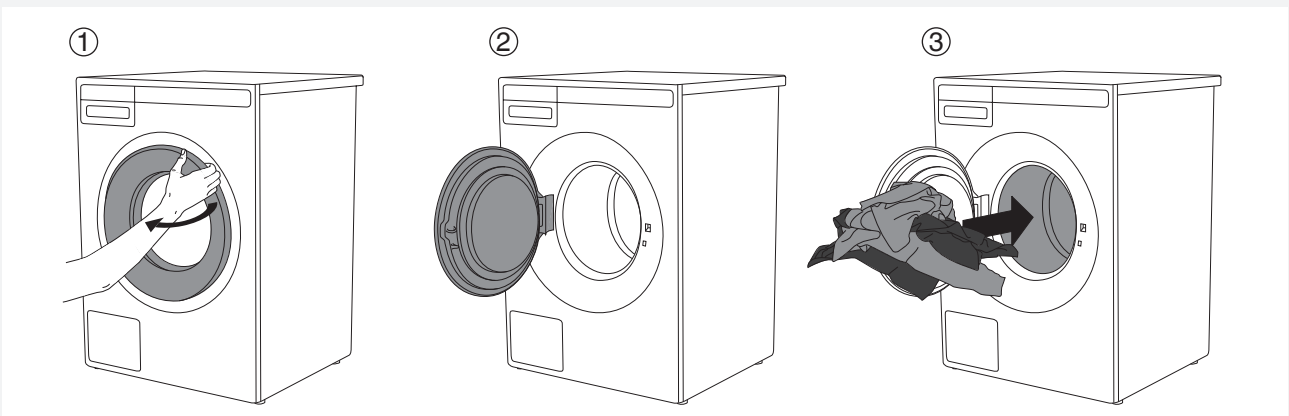

Ponga la ropa en el tambor de la lavadora.
Antes debe cerciorarse de que el tambor esté vacío.

¡No se debe cargar demasiado el tambor!
Si el tambor está demasiado lleno, la ropa no estará bien lavada.

PASO 4: AGREGUE EL DETERGENTE Y EL SUAVIZANTE

En el envase del detergente se indica habitualmente la cantidad recomendada del detergente. Si va a lavar una menor cantidad de ropa, puede poner menos detergente.

Tenga en cuenta las recomendaciones del fabricante sobre qué lavadora se aconseja para una temperatura específica, una determinada carga o dureza del agua.

Detergente en polvo

Vierta el detergente en polvo en el compartimento de lavado principal. En el compartimento de prelavado vierta el detergente si ha escogido la función de Prelavado (Prewash), el Programa intensivo (Heavy), o Lavado por tiempo de 2:30 o más (Time program 2:30 or more).

 Le aconsejamos que agregue el detergente en polvo inmediatamente antes del lavado. En el caso contrario debe cerciorarse de que el dispensador de detergente esté completamente seco antes de agregar el detergente en polvo, ya que pueda endurecer antes del inicio del lavado.

Detergente líquido

Al utilizar un detergente líquido debe seguir las recomendaciones del fabricante del detergente. Si el detergente líquido es muy denso, se aconseja usar las bolas de lavado. En el compartimento del dispensador de detergente coloque la barrera (3); vea la figura en el capítulo "DISPENSADOR DE DETERGENTE". Vierta el detergente líquido en la parte anterior del dispensador de detergente (2).

Bola o bolsa de lavado

Si usa la bola o la bolsa de lavado, debe colocarla directamente en el tambor y escoger un programa sin prelavado.

 La cantidad excesiva de detergente no da mejores resultados de lavado, sino que genera mayor cantidad de espuma y tiene un mayor impacto en el medio ambiente. Le aconsejamos que utilice menor cantidad de detergente. Aumente su dosis sólo cuando no está contento con los resultados de lavado.

Suavizante

Vierta el suavizante en el compartimento marcado con el símbolo . Observe las recomendaciones en el envase del suavizante.

 No llene el compartimento del acondicionador por encima de la indicación máxima (nivel máximo indicado). De lo contrario, el acondicionador se agregará al tambor de la lavadora demasiado pronto, lo que provocará un peor efecto de lavado.

PASO 5: SELECCIONE UN PROGRAMA

Seleccione un programa girando la perilla de programas en ambas direcciones.



Se puede manejar la perilla de programas cuando en la pantalla (display) aparecen las flechas . Seleccione el programa según el tipo y la suciedad de la ropa que quiere lavar (vea el capítulo "CONSEJOS ANTES DEL LAVADO").

En el display se visualiza la duración prevista del programa.

Para cada programa se puede escoger ajustes adicionales. Vea PASO 6.

Se puede escoger entre los programas siguientes:

Programa	Descripción
LAVADO UNIVERSAL (Universal wash)	Programa para ropa poco o moderadamente sucia. Se puede ajustar la temperatura libremente, por eso observe las instrucciones de lavado indicadas en la ropa. Lave las prendas que se llevan directamente en la piel a 60 °C. La ropa poco sucia queda bien lavada ya a 40 °C. La velocidad de centrifugado puede cambiar el ajuste libremente. La duración del programa y la cantidad de agua se adaptan a la cantidad de ropa.
ALGODÓN ESTÁNDAR (NORMAL)/ALGODÓN (Standard cotton/Cotton)	Programa para ropa normalmente o muy sucia, tanto blanca como la de color. Se puede seleccionar la temperatura de lavado, por eso observe las instrucciones de lavado indicadas en la ropa que se lleva directamente en la piel. Ajuste la temperatura a 40 °C, si la ropa es poco sucia. La velocidad de centrifugado es preajustada al valor máximo, pero puede cambiar el ajuste libremente. La duración del programa y la cantidad de agua se adaptan a la cantidad de ropa.
ECO 40-60*	Ciclo de lavado, que es capaz de limpiar ropa de algodón normalmente sucia declarada de ser lavable a 40 °C o 60 °C.
ROPA MIXTA/SINTÉTICA (MEZCLA/SINTÉTICOS) (Mix/Synthetics)	Programa para prendas delicadas de fibras sintéticas y mixtas o de viscosa y para cuidado simple de algodón. La temperatura máxima que se puede ajustar es de 60 °C. Observe las instrucciones de lavado indicadas en la ropa. La mayoría de fibras sintéticas se lavan a 40 °C. Las prendas llevadas directamente en la piel deben lavarse a 60 °C. La velocidad máxima de centrifugado es de 1200 r.p.m. Puede bajarla si necesario.
LANA/LAVADO A MANO (Wool/Hand wash)	Lavado delicado de lana, seda y prendas que deben ser lavadas a mano. La temperatura máxima que se puede ajustar es de 40 °C. El centrifugado de este programa es corto. La velocidad máxima de centrifugado es de 800 r.p.m.
ROPA OSCURA (Dark wash)	Se usa este programa para lavar ropa oscura con detergentes destinados a este fin. Recomendamos que de vuelta la ropa oscura. El lavado se hace a baja temperatura, con agitaciones suaves y 1200 r.p.m.
LAVADO POR TIEMPO (Time program)	Use este programa cuando quiere que un ciclo de lavado dure un tiempo determinado. Se puede ajustar la duración de 20 min a 3 horas (en pasos de 15 minutos). En este programa debe seleccionar un tiempo determinado de lavado y la temperatura en función de la ropa que va a lavar.

Programa	Descripción
PROGRAMA AUTOMÁTICO (Auto)	Este programa adapta automáticamente la duración del lavado principal y el número de aclarados a la cantidad de ropa cargada.
PROGRAMA RÁPIDO (Quick)	Programa rápido para ropa poco sucia. El programa funciona a ciertas temperaturas, por eso observe las instrucciones de lavado indicadas en la ropa. Si la temperatura ajustada es más baja, el programa durará menos tiempo. Se puede escoger libremente la velocidad de centrifugado.
PROGRAMA INTENSIVO (Heavy)	Programa para ropa muy sucia. Se puede escoger la temperatura, por eso observe las instrucciones de lavado indicadas en la ropa. La temperatura más alta, 90 °C, es apropiada para la ropa extremadamente sucia. Se puede escoger libremente la velocidad de centrifugado. La duración del programa y la cantidad de agua se adaptan a la cantidad de ropa.
TEJIDO DELICADO (Easy care)	Este programa es adecuado para el lavado de fibras sintéticas y mixtas y para el cuidado simple de algodón. Se usa también para lavar almohadas, chaquetas acolchadas, etc. puesto que se utiliza mucha agua. Lea detenidamente las instrucciones de lavado. Si la ropa exterior tiene membrana, no se debe usar el suavizante. Se puede ajustar la temperatura hasta 60 °C y la velocidad de centrifugado hasta 1200 r.p.m.
PROGRAMA PROFESIONAL RÁPIDO (Quick Pro)	Un programa rápido con alta eficiencia para pequeñas cantidades de ropa sucia. El programa lava con volteos intensivos y 1200 r.p.m. (4 kg, 40 °C/ 50 °C/ 60 °C)
ENJUAGUE (Rinse)	En este programa se efectúa 2 aclarado en frío y un centrifugado corto. El programa es adecuado para la ropa que necesita sólo un aclarado y para el lavado de paños.
CENTRIFUGADO (Spin)	Se usa este programa si sólo se desea centrifugar la ropa.
VACIADO DE AGUA (ESCURRIDO) (Drain)	Si sólo quiere vaciar (sacar) el agua de la máquina, seleccione el programa de vaciado (Drain).
LIMPIEZA DEL TAMBOR (AUTOLIMPIEZA) (Drum cleaning)	Este programa se utiliza para limpiar el tambor y quitar los restos de detergentes y bacterias. El tambor debe estar vacío. Puede añadir un poco de vinagre de alcohol (aprox. 2 dcl) o bicarbonato de sodio (1 cucharada o 15 g). Le recomendamos que ejecute el programa al menos una vez al mes o cuando aparezca el texto "Sterile Tube alert" en la pantalla. El texto "Sterile Tube alert" aparece cada 40 ciclos de lavado completados.
AJUSTES DE SISTEMA (System settings)	Con el botón para elegir el programa elija Ajustes del sistema (System settings) y confirme pulsando ENTER (Entrada) (con el teclado 2). Se recorre la lista de ajustes por medio de la perilla de programas. Se puede escoger entre las siguientes posibilidades: <ul style="list-style-type: none"> – Seguridad para niños (Child lock), – Selección del idioma (Language), – Selección de la unidad de temperatura (Temperature), – Programas (Programs), – Monitor (Display): contraste y logotipo, – Volumen del sonido (Sounds), – Restablecimiento de los ajustes de fábrica (Reset) <p>Vea el capítulo "AJUSTES DE SISTEMA".</p>

* «eco 40-60»: el nombre del programa que, según declaran el fabricante, el importador o el representante autorizado, permite limpiar, juntas en el mismo ciclo de lavado, prendas de algodón lavables a 40 °C o a 60 °C con un grado de suciedad normal, y al que se refieren los requisitos de diseño ecológico en materia de eficiencia energética, eficiencia del lavado, eficacia del aclarado, duración de programa y consumo de agua

PASO 6: SELECCIONE LOS AJUSTES DE PROGRAMA

Seleccionando los ajustes de programa puede adaptar los programas de lavado a sus deseos.

En algunos programas no es posible seleccionar determinados ajustes.

Los ajustes seleccionados quedan memorizados después del fin del lavado y pueden ser cambiados posteriormente (excepto para el Puesta en marcha diferida (Start delay) y el Antiarrugas (Anti crease), que no se almacenan una vez finalizado el lavado).

Los programas con temperaturas seleccionadas superiores a 60 °C, no se almacenarán una vez finalizado el ciclo de lavado, debido a la seguridad de su ropa.

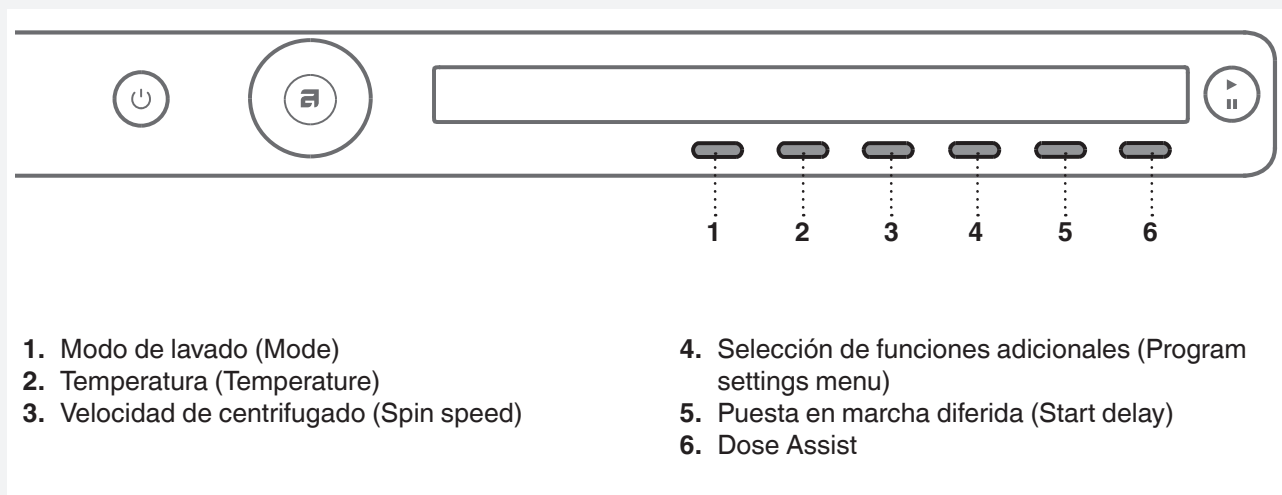

Se selecciona los ajustes de programa antes de pulsar la tecla START. Durante el programa (lavado) no es posible cambiar los ajustes de programa.

 Presionar y mantener presionado el botón debajo de la configuración del programa para mostrar la información (INFO) sobre cada configuración de programa.

Los ajustes de programa que se escogen con las teclas de 1 a 6 son la siguientes:

1. Modo de lavado (Mode)

Pulsando la tecla 1 se puede escoger entre los siguientes modos de lavado:

- *Modo normal / Modo apagado* (Normal mode / Off mode)
(Ajuste de base)
- *Modo ecológico (Verde)* (Green mode)
(Lavado con ahorro de energía – lavado más largo, menos agua).
- *Lavado rápido (Veloci)* (Speed mode)
(Un lavado donde se ahorra tiempo – tiempo reducido de lavado, con más agua y un mayor consumo de energía).
En el programa Algodón se aconseja media carga.
- *Lavado intensivo* (Intense mode)
(Un lavado más efectivo, con más agua y un mayor tiempo de lavado).

2. Temperatura (Temperature)

Pulsando la tecla 2 se selecciona la temperatura en el programa seleccionado. Los valores disponibles son los siguientes:

Lavado en frío (Cold) y 20/30/40/50/60/70/80/90 °C.

Las temperaturas que se pueden escoger dependen del programa seleccionado.

3. Velocidad de centrifugado (Spin speed)

Pulsando la tecla 3 se selecciona la velocidad de centrifugado. Los valores disponibles son los siguientes: No d (sin vaciado de agua) /... / r.p.m. máx. (r.p.m. máx. = depende del modelo).

El centrifugado programado previamente para el enjuague (aceptado) es de 1400 rpm, se puede cambiar según el programa que se haya elegido: reducir o aumentar (sólo en algunos modelos).

Las velocidades que se pueden escoger dependen del programa seleccionado.

 El programa No d (sin vaciado de agua) no incluye el centrifugado, de modo que el agua del último aclarado se queda en la máquina. La ropa se queda sumergida en el agua del último aclarado, lo que previene la formación de arrugas. Si ha escogido No d (No Drain – Sin vaciado de agua), debe seleccionar el programa Vaciado de agua (Drain) o Centrifugado, una vez terminado el programa, para evacuar el agua de la máquina antes de abrir la puerta de la lavadora.

4. Selección de funciones adicionales/more options

Pulsando la tecla 4 se valida la activación de funciones adicionales. Luego se recorre la lista de funciones por medio de la perilla de programas. Valide con la tecla 1 la función que desea seleccionar.

Son posibles las siguientes **funciones adicionales**:

* Aclarado adicional (Enjuague extra) (Super rinses)

Si quiere aumentar el número de enjuagues (+2), elija la opción Enjuagado adicional (Super rinse). Esto se aconseja a personas con piel muy sensible y/o en lugares donde el agua es particularmente blanda.

Valide la selección por medio de la tecla 1 (Conectar / Desconectar) y vuelva al menú de base pulsando la tecla 6 (Exit).

* Prelavado (Prewash)

Si quiere que el lavado principal sea precedido del prelavado, seleccione esta función. Se aconseja su activación en caso de ropa muy sucia o ropa con suciedad superficial resistente. Valide la selección por medio de la tecla 1 (Conectar / Desconectar) y vuelva al menú de base pulsando la tecla 6 (Exit).

Vierta el detergente para prelavado en el compartimento de prelavado  y el detergente de lavado en el compartimento de lavado (vea el capítulo "DISPENSADOR DE DETERGENTE").

* Nivel de agua incrementado (High water level)

Si quiere que haya una mayor cantidad de agua una vez terminado el lavado y el aclarado, seleccione Nivel de agua incrementado (High water level). Valide la selección por medio de la tecla 1 (Conectar / Desconectar) y vuelva al menú de base pulsando la tecla 6 (Exit).

* Antiarrugas (Anti crease)

Para evitar que se arrugue la colada, elija la opción antiarrugas (girado suave). Se recomienda esta función para el cuidado de ropa delicada. Valide la selección por medio de la tecla 1 (Conectar / Desconectar) y vuelva al menú de base pulsando la tecla 6 (Exit).

 Algunas funciones no se pueden escoger en los programas de lavado.

5. Puesta en marcha diferida (Start delay)

Si quiere que el programa se active después de un cierto tiempo, pulse la tecla 5 de puesta en marcha diferida (de 30' a 24 horas desde la activación de la tecla **Start**).

Encima de la tecla 5 se visualiza el tiempo previsto hasta el final del lavado.

Presionar la tecla 5 para que aparezcan las flechas .

Con la perilla de programas o con la tecla 5 se puede desplazar por la lista de posibles tiempos de puesta en marcha diferida (de 30' a 6 horas en pasos de 30 min y de 6 a 24 horas en pasos de 1 hora).

Por medio de la tecla 6 (OK) valide el ajuste. Pulse la tecla **Start**  para la activación. Al descontarse el tiempo ajustado, se inicia el programa de lavado seleccionado.

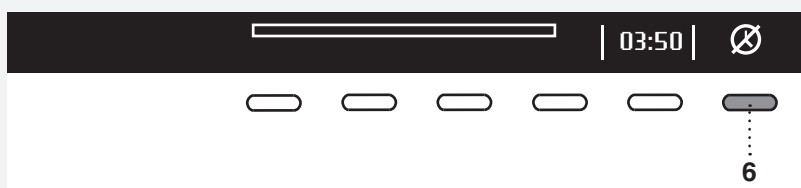

Si quiere anular la puesta en marcha diferida y activar el lavado inmediatamente después, pulse la tecla 6 .

Cuando el tiempo de retardo de arranque está una vez ajustado, no es posible cambiarlo; la única posibilidad es "Saltarlo" pulsando el botón  y continuar inmediatamente con el programa elegido.

 Si ha ajustado la función de comienzo retrasado y está utilizando detergente líquido, no recomendamos elegir un programa con un ciclo de prelavado.

6. Dose Assist (depende del modelo)

Pulsando el botón 6 , puede conmutar la opción Dose Assist ON u OFF .

Con la función Dose Assist, la lavadora recomendará la cantidad óptima de detergente de acuerdo con los ajustes seleccionados.

Para la dosificación del detergente, consulta el capítulo "FUNCIONES ESPECIALES".

PASO 7: ACTIVE EL LAVADO

Cierre la puerta de la lavadora y pulse la tecla **Start/Pausa** (**Start/Pause**).

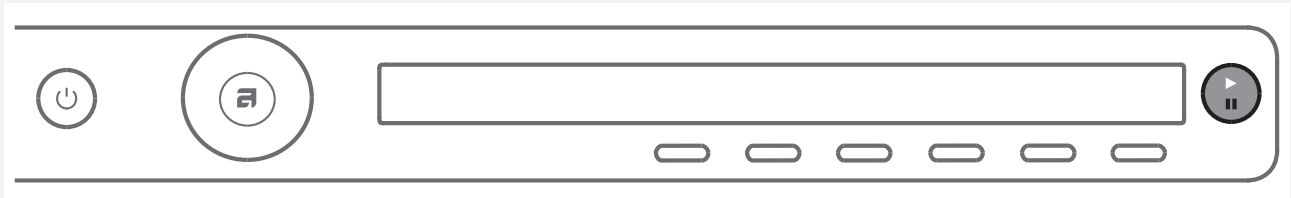

- ▶ Start (una breve pulsación sobre la tecla - inicio/continuación)
- || Pausa (una breve pulsación sobre la tecla – suspensión de funcionamiento)
- Stop (una larga pulsación sobre la tecla (por 3 seg) – paro o anulación)



Tiempo restante

En función del programa seleccionado se visualiza el tiempo previsto de lavado en horas y minutos.

El tiempo real de lavado depende del programa seleccionado, de la carga, del tipo de ropa, de la velocidad de centrifugado,... Puede ser más largo o más corto del tiempo de lavado previsto.

El tiempo previsto se adapta durante el funcionamiento a la cantidad de ropa y de agua. La última actualización de tiempo se hace antes del aclarado final.

En caso de una redistribución irregular de la ropa el tiempo que se refleja en el monitor aparece parpadeando y no desciende.

Tras una redistribución regular de la ropa, el tiempo en el monitor comienza a descontarse y deja de parpadear.



Agregar y quitar ropa durante el lavado

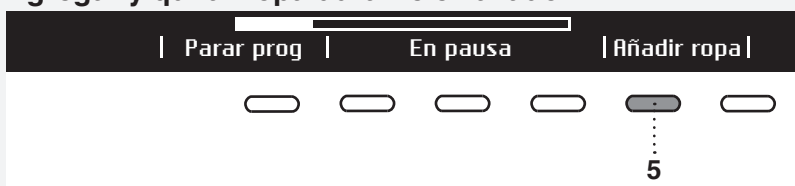

Si quiere agregar o quitar la ropa durante el funcionamiento de la lavadora, puede parar el programa por medio de la tecla **Start/Pausa**. Pulse la tecla 5 y seleccione Agregar ropa ("Add clothes").

La puerta puede abrirse cuando se bombea el agua desde la máquina (pero no se ha bombeado completamente). Luego agregue o quite ropa. Cierre la puerta y vuelva a activar el programa pulsando la tecla **Start/Pausa**.

El programa continúa en la fase donde lo ha parado.

ⓘ La puerta no puede abrirse por temperatura alta. Reiniciar.

Si la puerta no se puede abrir, es posible que la temperatura de la máquina sea demasiado alta, y no se podrá añadir ropa sucia.

ⓘ Resultado no satisfactorio si agrega ropa tan tarde - Reiniciar.

Si no se puede abrir la puerta, es posible que el programa de lavado dura demasiado tiempo y que la ropa agregada ya no podría ser bien lavada.

Suspender, parar o cambiar el programa



Se puede suspender el programa pulsando brevemente la tecla **Start/Pausa**.

Para volver a activar el programa pulse de nuevo la tecla **Start/Pausa**.

Para detener el programa de lavado, mantenga pulsado durante 3 segundos el botón Inicio/**Pausa**. Por medio de la tecla 1 seleccione "Parar programa" (Stop program). El programa se interrumpe y si es necesario el agua es evacuada de la lavadora. Sólo entonces se puede abrir la puerta. Por medio de la perilla de programas seleccione un nuevo programa. Si es necesario agregue el detergente y pulse la tecla **Start/Pausa**.

💡 Si la temperatura en el tambor es muy alta, el procedimiento de enfriamiento comienza antes de que se cancele el programa.

Pulsando el botón ON/OFF puede detener el Programa de lavado. La lavadora se para. Para activarla de nuevo pulse la tecla Start.

💡 No abra el dispensador de detergente durante el lavado.

💡 En algunos casos, es posible que la puerta esté bloqueada, incluso si el programa no se ejecuta (por ejemplo, en caso de error). Puede desbloquear la puerta presionando la tecla Inicio/Pausa durante más tiempo.

PASO 8: FIN DEL PROGRAMA

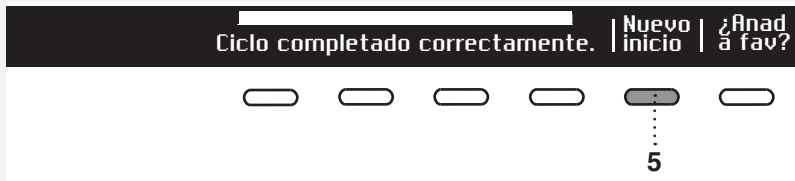

Una vez terminado el programa en el display pone que el programa se ha terminado correctamente ("Ciclo completado correctamente", Cycle completed successfully).



Si ha escogido la función adicional Antiarrugas (Anti crease), después de terminarse el programa las agitaciones suaves prosiguen para prevenir la formación de arrugas.

Tire de la puerta hacia sí y saque la ropa de la lavadora. Asegúrese de que el tambor de la lavadora esté vacío.

Si en de 5 minutos después del fin del programa no hace nada, el display se apaga para ahorrar energía y pasa al estado de espera (Stand by). El display vuelve a encenderse si se pulsa la tecla ON/OFF.

⚠ Una vez terminado el lavado cierre el grifo de agua y saque el enchufe de la toma de corriente.

Programas favoritos (Favourite programs/¿Anad a fav?)

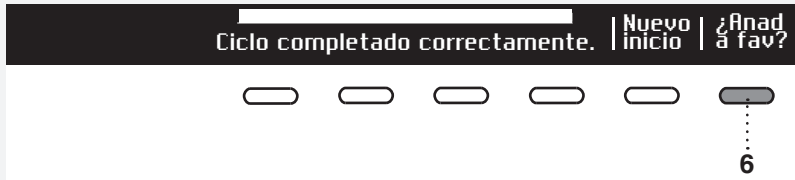

Tras terminar el programa puede guardar el mismo junto con todos los ajustes como programa favorito usando la tecla 6.

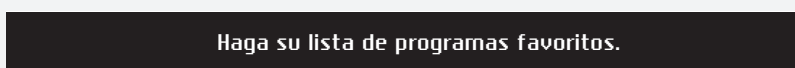

Se puede memorizar 4 programas favoritos como máximo.



Se puede seleccionar el número (posición) del programa favorito con la tecla 2. El sistema ofrece el último programa utilizado con todos sus ajustes. Si quiere memorizarlo, válidelo con la tecla 4.

Si una vez terminado el programa, no quiere memorizarlo, gire la perilla de programas para regresar a la selección de programas o simplemente abra la puerta de la lavadora.

Cambio del programa favorito

Si una vez terminado el programa, quiere memorizarlo y que en la lista de programas favoritos no queda más espacio (sólo 4 programas pueden ser memorizados), se puede sustituir uno de los programas favoritos por otro programa.

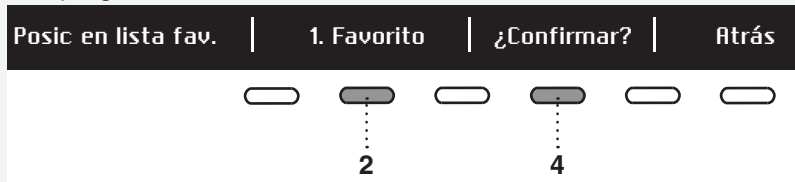

Por medio de la tecla 2 recorra la lista de programas favoritos.

Pulse la tecla 4 para validar el nuevo programa.

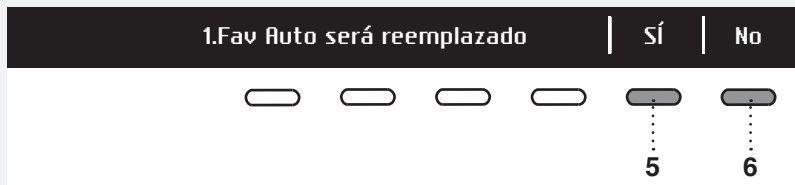

Valide el cambio por medio de la tecla 5.

La lista de programas favoritos aparece al encender la lavadora.

Si en de 5 minutos después del fin del programa no hace nada, el display se apaga para ahorrar energía y pasa al estado de espera (Stand by).

El display vuelve a encenderse si se pulsa la tecla ON/OFF o si se abre la puerta de la lavadora.

AJUSTES DE SISTEMA

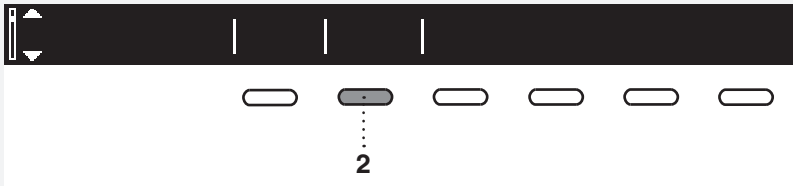

En el menú principal seleccione los "Ajustes de sistema" (System settings) por medio de la perilla de programas. Valide la selección con la tecla 2.

Por medio de la perilla de programas recorra la lista de ajustes que pueden ser cambiados:

- Seguridad para niños (Child lock),
- Selección del idioma (Language),
- Selección de la unidad de temperatura (Temperature),
- Programas (Programs),
- Monitor (Display): contraste y logotipo,
- Volumen del sonido (Sounds),
- Restablecimiento de los ajustes de fábrica (Reiniciar) (Reset).

Use el selector de programa para desplazarse hasta el botón 6 (BACK/EXIT) para volver a Ajustes de sistema (System settings) o al Menú principal.

Pulsando la tecla INFO se visualiza en el display una breve información sobre el ajuste.

SEGURIDAD PARA NIÑOS (CHILD LOCK)

Puede elegir entre Encendido (On) o Apagado (Off) de la función de Protección infantil.

Cuando la Protección infantil (Child Lock) se encuentra encendida, no se puede seleccionar ninguna función.



Para activar la "Seguridad para niños" (Child lock) pulse la tecla 1 . De este modo se impide que los niños pongan en marcha la lavadora.



Para desactivar la "Seguridad para niños" (Child lock) pulse la tecla 1 . Cuando la Seguridad para niños (Child lock) está activada no es posible escoger ninguna función.

= Puede activar la protección infantil de forma manual o activarla automáticamente.

De forma manual: presionar las teclas 1 y 4 durante 3 segundos

Automáticamente: se activa después de 3 minutos.

La Protección infantil solo se puede desactivar manualmente presionando las teclas 1 y 4 durante 3 segundos.

= La protección infantil no se puede activar.



Si quiere desactivar la Seguridad para niños (Child lock) durante un rato (3 segundos) mantenga pulsadas simultáneamente las teclas 1 y 4 durante 3 segundos.

SELECCIÓN DEL IDIOMA (LANGUAGE)

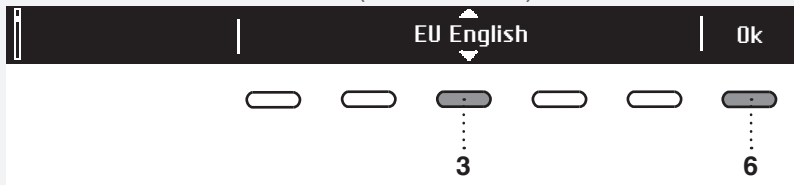

Se puede escoger entre 24 idiomas. Presionar la tecla 3 para que aparezcan las flechas . Por medio de la perilla de programas o de la tecla 3 se puede recorrer la lista de idiomas. Valide el idioma seleccionado con la tecla 6.

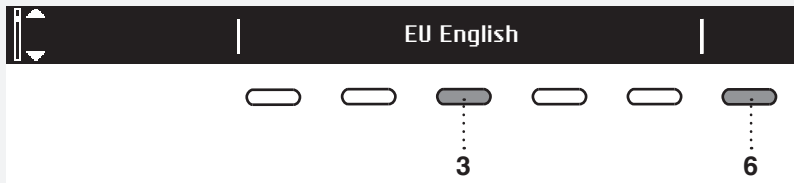

Con la tecla 6 vuelva a los "Ajustes de sistema" (System settings).

SELECCIÓN DE LA UNIDAD DE TEMPERATURA (TEMPERATURE)

Se puede escoger entre °C y °F.

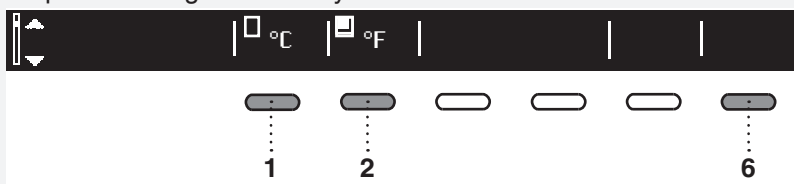

Con la tecla 1 valide el ajuste de temperatura en °C. Con la tecla 2 valide el ajuste de temperatura en °F.

Con la tecla 6 vuelva a los "Ajustes de sistema" (System settings).

LISTA DE PROGRAMAS (PROGRAMS)

En el menú de base se halla toda la lista de programas que pueden ser seleccionados con la perilla de programas.

Este ajuste permite que en el menú de base se visualicen sólo los programas seleccionados.

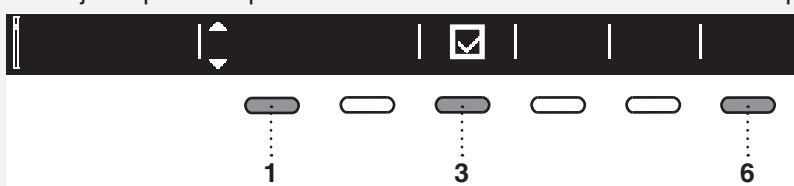

Presionar la tecla 1 para que aparezcan las flechas . Seleccione el programa por medio de la perilla de programas o de la tecla 1.

Utilice la tecla 3 para determinar si un programa será visualizado o no: apagado /encendido .

Con la tecla 6 vuelva a los "Ajustes de sistema" (System settings).

PANTALLA (DISPLAY)

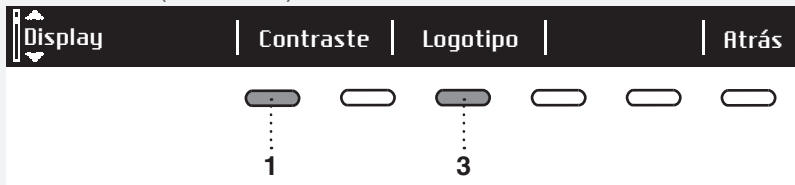

Se puede ajustar el contraste (Contrast) y la visualización del logotipo (Logotype).

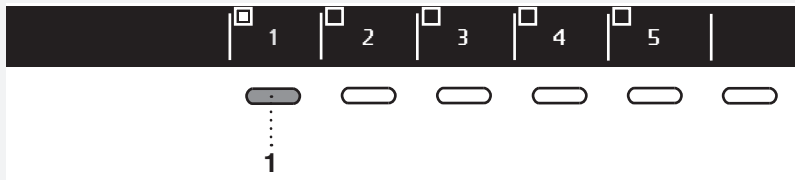

Con la tecla 1 ajuste el contraste (Contrast) de 1 a 5.



Con la tecla 1 seleccione si el logotipo será encendido o apagado . Al encender la lavadora eligiendo la opción , aparece el logo en el monitor (display).

Con la tecla 6 vuelva a los "Ajustes de sistema" (System settings).

SEÑAL SONORA (SOUNDS)

La señal sonora puede ser encendida o apagada.



Con la tecla 1 seleccione el encendido / apagado de la señal sonora. Con la tecla 4 seleccione entre los ajustes: volumen bajo (Low), medio (Mid) y alto (High). Durante el ajuste se oye el volumen correspondiente de la señal sonora.

Con la tecla 6 vuelva a los "Ajustes de sistema" (System settings).

RESTABLECIMIENTO DE LOS AJUSTES DE FÁBRICA (REINICIAR) (RESET)

Por medio de la perilla de programas o de la tecla 1 se selecciona los Ajustes de fábrica (Reset default), lo que quiere decir que se restablecen los ajustes originales (se borran sus propios ajustes).

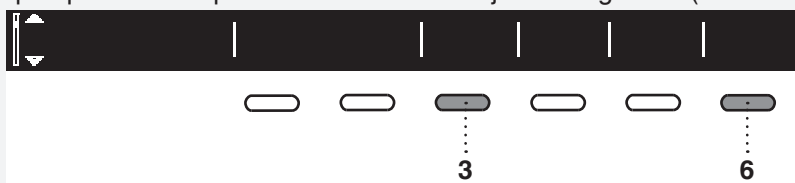

Valide la selección con la tecla 3 (YES).

Con la tecla 6 vuelva a los "Ajustes de sistema" (System settings).

FUNCIONES ESPECIALES

DOSE ASSIST

Con la función Dose Assist, la lavadora recomendará la cantidad óptima de detergente de acuerdo con los ajustes seleccionados.

La cantidad recomendada de detergente depende de la dureza del agua, el programa de lavado seleccionado y la cantidad de ropa.



Después de que conmutes la función Dose Assist , puedes seleccionar cuán sucia está la ropa (3 niveles posibles).

Después de seleccionar el nivel de suciedad, presiona el botón 6 »Atrás«. Luego presiona el botón de Inicio y la lavadora comenzará a calcular la cantidad adecuada de detergente. La cantidad recomendada aparecerá en la pantalla.

Izquierda: cantidad concentrada de detergente.

Derecha: cantidad no concentrada de detergente.

Agrega la cantidad recomendada de detergente en el compartimiento del detergente (compartimiento para el lavado principal y presiona el botón de Inicio para Comenzar el lavado.

LIMPIEZA Y MANTENIMIENTO

LIMPIEZA DEL FILTRO

La lavadora está provista de un filtro que puede detener pequeños objetos, p. ej. monedas, botones, cabello,...

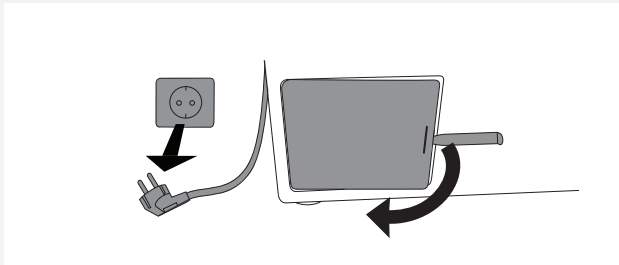

1 Antes de la limpieza evacúe el agua de la lavadora con el programa Vaciado de agua y desconecte el aparato de la red eléctrica.

Abra la tapa del filtro de la bomba, usando la clavija, para abrir las puertas de emergencia (la clavija se encuentra al dorso del recipiente dosificador).

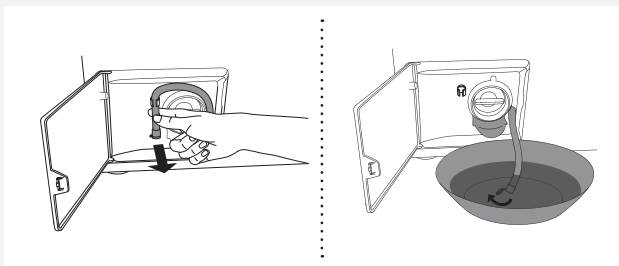

2 Desconecte el tubo de desagüe del racor en la tapa del filtro de la bomba.

Antes de limpiar el filtro, deje salir toda el agua de la lavadora usando el tubo para salida de agua y un recipiente de poca profundidad.

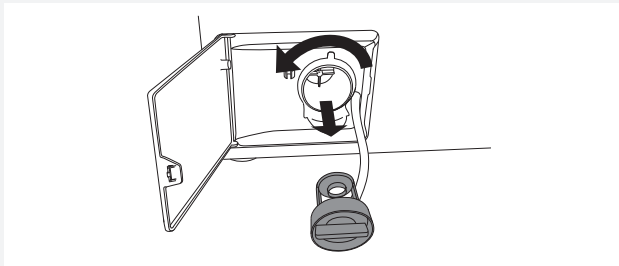

3 Antes de sacarlo progresivamente gire el filtro en el sentido opuesto de las agujas del reloj.



4 Lave el filtro bajo agua corriente.

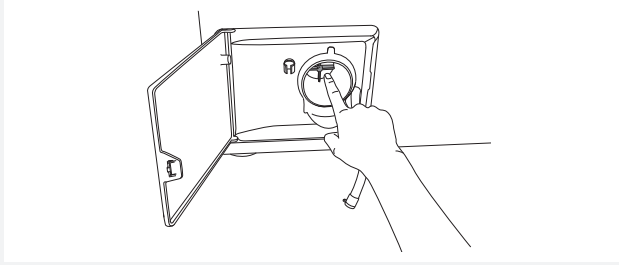

5 Elimine todos los objetos e impurezas de la carcasa del filtro y del propulsor.

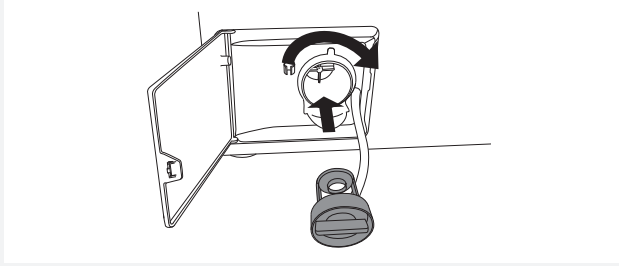

6 Vuelva a poner el filtro en su sitio como lo muestra la figura y gírelo en el sentido de las agujas del reloj. Para que el filtro quedé estanco la superficie de contacto deber estar limpia. Vuelva a colocar el tubo para la salida de agua.

LA LIMPIEZA DEL RECIPIENTE DOSIFICADOR Y DE LAS JUNTAS PARA LA PUERTA DE LA LAVADORA

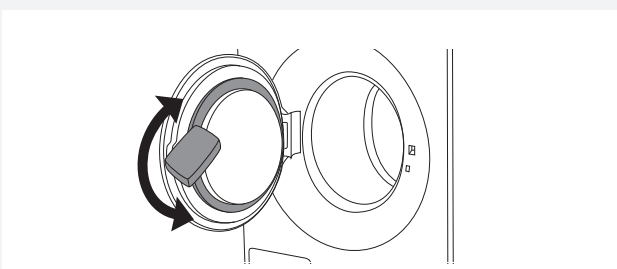
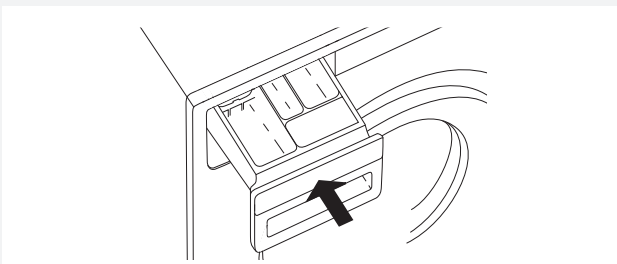
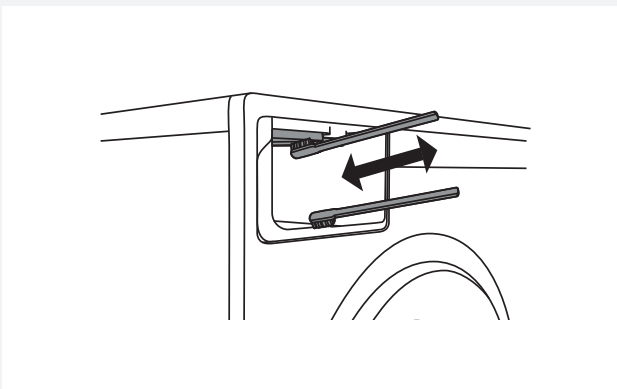
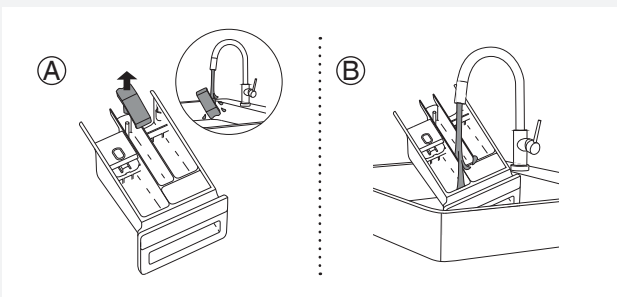
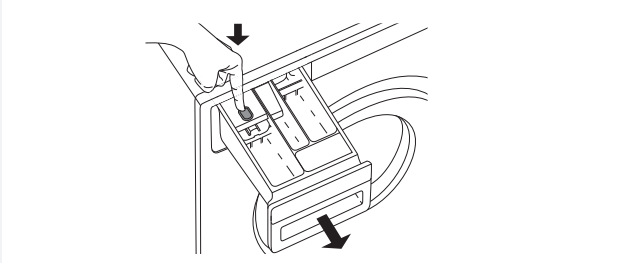

1 Pulsando la lengüeta extraiga progresivamente el dispensador de detergente de la caja.

2 Enjuague y limpie atentamente el recipiente. Puede quitar también la tapa del tapón de la cámara para suavizante (A). Limpie la tapa del tapón.

Limpie el interior del dispensador de detergente (B).

Vuelva a poner en su sitio la tapa del tapón.

3 Sírvese de un cepillo para limpiar las boquillas en la parte superior de la caja del dispensador de detergente.

Una vez terminado el programa de lavado, las boquillas se activan automáticamente para limpiar el interior del dispensador de detergente (sólo disponible en algunos modelos).

Utilizar un cepillo para limpiar la parte inferior de la carcasa de la caja del dispensador.

4 Vuelva a colocar el dispensador de detergente en la caja del dispensador.

💡 ¡Cierra el dispensador de detergente!

💡 ¡No lave el dispensador en el lavavajillas!

5 Después de cada lavado, limpie la junta de goma de la puerta para prolongar su vida útil.

LIMPIEZA DEL EXTERIOR DEL APARATO

Limpe el exterior de la máquina y el visualizador (display) con un paño húmedo de algodón suave y agua. **No utilice disolventes o productos de limpieza abrasivos que puedan dañar la máquina** (seguir las recomendaciones y advertencias de los productores de detergentes).

💡 ¡No limpie la lavadora con un chorro de agua!

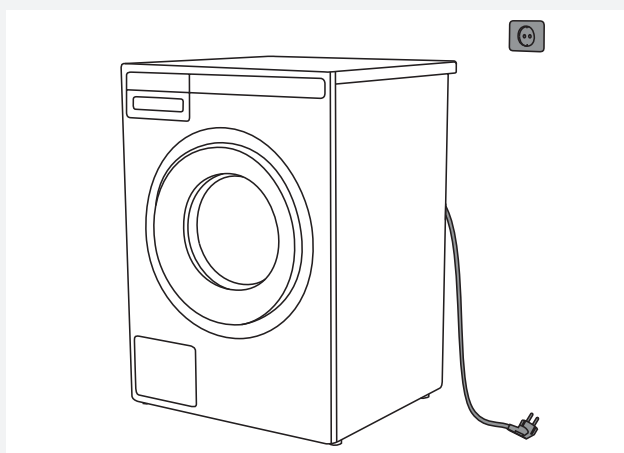

⚠️ Antes de la limpieza debe siempre desconectar la lavadora de la red eléctrica.

LIMPIEZA DEL INTERIOR DEL APARATO PARA QUITAR MALOS OLORES

Los detergentes modernos a menudo hacen posible el lavado de ropa a baja temperatura. Esto significa que en la máquina pueden acumularse residuos que causan el mal olor.

Para evitar tal situación le aconsejamos que active el programa de Limpieza del tambor una vez al mes (Drum cleaning). El tambor debe estar vacío.

LIMPIEZA DE LOS AGUJEROS EN EL TAMBOR (DEBAJO DEL BATEAGUAS)

Si piensa que se han caído objetos en el tambor de la lavadora, p. ej. clavos o clips, controle el espacio debajo del bateaguas. Tales objetos podrían corroer y causar manchas en la ropa. Además, los clavos y otros objetos punzantes pueden hacer agujeros en el tejido.

Proceda como se indica a continuación:



1 Coloque un destornillador o un objeto parecido en el agujero en el bateaguas y empujelo con cautela hacia la izquierda.



2 Con otra mano sujete el bateaguas y tírelo hacia sí.

3 Levante el bateaguas.

4 Quite todos los objetos.

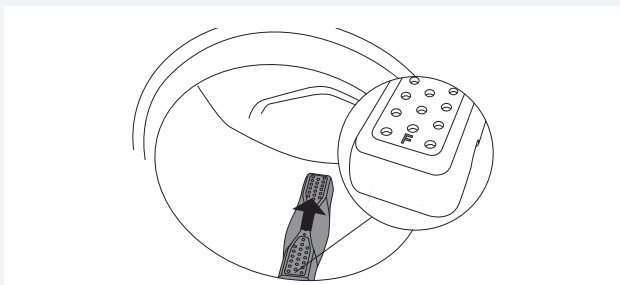

5 Coloque el bateaguas en el agujero de montaje de modo que la letra F esté orientada hacia Ud. Cerciérese de que el bateaguas siente bien en los agujeros de fijación. Empújelo hacia el interior del tambor (como lo indica la flecha en la figura), hasta que encaje en su posición.

Si usa agua dura

Si lava con agua dura (con alto contenido de cal), puede aparecer en el borde de la lavadora una película de color grisáceo/blanco. Para quitarla vierta en el tambor el vinagre de alcohol (vinagre blanco) (aproximadamente 2 dl) o bicarbonato de sodio (1 cucharada o 15 g) y active un programa cualquiera a 90 °C o el programa de Limpieza del tambor (Autolimpieza) (Drum cleaning). Vea "PASO 5/Seleccione un programa". Si es necesario repita el procedimiento.

FALLOS... ¿QUÉ HACER...?

Debido a perturbaciones (p. ej. instalaciones eléctricas), el sistema puede avisar de diferentes fallos (Vea el cuadro de Fallos/errores). En este caso:

- Apague el aparato, espere durante por lo menos 1 minuto, encienda el aparato y repita el programa de lavado.
- Si el fallo se repite, llame el servicio técnico autorizado.
- Ud. mismo puede solucionar la mayoría **de problemas** (ver más abajo Cuadro de Problemas/Errores).
- **Las reparaciones** deben ser efectuadas por una persona cualificada.
- La eliminación de averías o la reclamación debida a una conexión o utilización incorrecta del aparato, no es objeto de garantía. En este caso los gastos de reparaciones son cubiertos por el usuario del aparato.

 La garantía no cubre las averías ocasionadas por perturbaciones exteriores (acción del rayo, instalación eléctrica, accidentes naturales).

Problema/fallo	Causa	¿Qué hacer...?
No se puede abrir la puerta de la lavadora.	• Nivel del agua demasiado alto.	• Evacúe el agua del tambor con el programa Vaciado tambor (Drain) o Centrifugado (Spinning). Vea el "PASO 5/Selecione un programa".
	• Temperatura del agua en el tambor demasiado alta.	• Espere que el nivel de agua baje y vacíe el tambor. Si todavía no puede abrir la puerta, sírvese de la herramienta para abrir la puerta en caso de emergencia (vea el capítulo "FALLOS... ¿QUÉ HACER...?/Apertura manual de la puerta de la lavadora").
El programa de lavado no se desarrolla.	• La puerta de la lavadora no está correctamente cerrada.	• Empuje firmemente la puerta, de modo que se oiga un doble click al cerrarla.
	• No hay electricidad en la toma de corriente.	• Cerciórese de que el enchufe esté insertado en la toma de corriente et que haya electricidad en la toma.
	• La puesta en marcha diferida ha sido seleccionada.	• Para anular la puesta en marcha diferida pulse la tecla Start/Pausa durante 3 segundos.
El tiempo de lavado supera el tiempo previsto (en el display el tiempo viene actualizado regularmente).	• La temperatura del agua a la entrada es baja.	• La duración del programa puede prolongarse hasta un 60 % también en caso de funcionamiento normal.
	• Activación del sistema UKS* (*Sistema de nivelación) debido a la distribución no homogénea de la ropa.	• El programa se prolonga debido a la necesidad de distribuir la ropa en el tambor.
	• Baja tensión eléctrica.	• La lavadora necesita más tiempo debido a baja tensión de la red.
	• Corte de electricidad.	• El programa se prolonga por la duración del corte de electricidad.
El display no se ilumina.	• No hay voltaje en la lavadora.	• Cerciórese de que el enchufe esté insertado en la toma de corriente et que haya electricidad en la toma.
En el display se visualiza el texto en un idioma que no es el suyo.	• Todavía no ha escogido el idioma correspondiente.	• Seleccione el idioma correspondiente (vea el "PASO 5/Ajustes del sistema/Selección del idioma").

Problema/fallo	Causa	¿Qué hacer...?
Ropa mojada ("desequilibrio" aparece en el visualizador)	<ul style="list-style-type: none"> • Una pequeña cantidad de ropa no puede ser distribuida homogéneamente. 	<ul style="list-style-type: none"> • Afloje y redistribuya la ropa. Escoja el programa Vaciado de agua (Drain) o Centrifugado (Spinning). • Aumente la carga y de nuevo ponga en marcha el programa (vea el "PASO 7/Active el lavado/ Agregar o quitar la ropa durante el programa de lavado").
Hay rastros de grasa en la ropa.	<ul style="list-style-type: none"> • La ropa está muy sucia de grasa. 	<ul style="list-style-type: none"> • Lavar la ropa nuevamente. Cuando su ropa esté tan sucia, añada más polvo para lavar la ropa o utilice un detergente líquido en combinación con un programa más potente (más largo).
Se han quedado manchas en la ropa.	<ul style="list-style-type: none"> • Ha usado un detergente líquido o en polvo para ropa de color que no contiene blanqueador. 	<ul style="list-style-type: none"> • Use un detergente que contenga blanqueador.
	<ul style="list-style-type: none"> • Ha seleccionado un programa inadecuado. 	<ul style="list-style-type: none"> • Sírvese de un quitamanchas.
Se han quedado restos de detergente en polvo en la ropa.	<ul style="list-style-type: none"> • Esto no se debe al aclarado inadecuado de su lavadora sino al uso de detergentes sin fosfatos que contienen sustancias insolubles en agua (zeolitas), destinadas a ablandar el agua. Estas sustancias pueden depositarse en la ropa. 	<ul style="list-style-type: none"> • Active una vez más el aclarado. • Use detergentes líquidos que no contengan zeolitas. • Intente quitar los restos de detergente con un cepillo.
Se han quedado restos de detergente en polvo en el compartimento de lavado principal.	<ul style="list-style-type: none"> • La presión de agua es demasiado baja. 	<ul style="list-style-type: none"> • Limpie la rejilla en la manguera de suministro de agua.
	<ul style="list-style-type: none"> • Algunos detergentes en polvo se pegan en las paredes del dispensador si están mojadas. 	<ul style="list-style-type: none"> • Seleccione el Nivel de agua incrementado o Aclarado adicional (vea el "PASO 6/ Seleccione los ajustes de programa"). • Antes de verter el detergente en polvo enjuague el dispensador.
Se han quedado restos del suavizante en el compartimento.	<ul style="list-style-type: none"> • La tapa del tapón no está puesta correctamente o está obstruida. 	<ul style="list-style-type: none"> • Cerciórese de que la tapa del tapón esté correctamente puesta en el compartimento del suavizador. • Limpie la tapa del tapón (vea el capítulo "LIMPIEZA Y MANTENIMIENTO/Limpieza del dispensador de detergente").
Olor desagradable en el tambor de la lavadora.	<ul style="list-style-type: none"> • Hay restos de tejidos, detergente y suavizante en el filtro. 	<ul style="list-style-type: none"> • Cerciórese de que el filtro esté limpio.
	<ul style="list-style-type: none"> • Desarrollo de gérmenes y bacterias. 	<ul style="list-style-type: none"> • Seleccione el programa de Autolimpieza (vea el PASO 5: Seleccione un programa).
La lavadora se mueve durante el funcionamiento.	<ul style="list-style-type: none"> • Los pies no están ajustados correctamente. 	<ul style="list-style-type: none"> • Ajuste los pies (vea el capítulo "INSTALACIÓN Y CONEXIÓN/Ajuste de los pies")
	<ul style="list-style-type: none"> • No se han quitado los pernos de transporte. 	<ul style="list-style-type: none"> • Quite los pernos de transporte (vea el capítulo "ANTES DEL PRIMER USO/Protección en transporte")

Problema/fallo	Causa	¿Qué hacer...?
La lavadora se mueve durante el centrifugado.	<ul style="list-style-type: none"> • La ropa no está distribuida de manera homogénea o la carga es demasiado pequeña. 	<ul style="list-style-type: none"> • La lavadora baja automáticamente la velocidad de centrifugado si las vibraciones son demasiado fuertes. • Aumente la carga y active de nuevo el programa (vea el "PASO 7/Active el lavado/Agregar o quitar ropa durante el lavado").
La bomba de desagüe hace ruido	<ul style="list-style-type: none"> • El filtro de la bomba está atascado. • La carcasa del filtro y el propulsor de la bomba están atascados. 	<ul style="list-style-type: none"> • Verificar si el filtro de la bomba está limpio. • Verificar si la carcasa del filtro está limpia (ver en el capítulo »LIMPIEZA Y MANTENIMIENTO/Limpieza del filtro).

Abrir manualmente la puerta de la lavadora

 Se puede abrir **manualmente** la puerta si la lavadora está desconectada de la red eléctrica y si el agua ha sido evacuada del tambor.

- A Seleccione el programa Centrifugado o Vaciado (Spinning o Drain) para evacuar el agua del tambor. Si estos programas no funcionan, debe vaciar el tambor manualmente. Vea "Limpieza del embudo y de la bomba de desagüe" en el capítulo "LIMPIEZA Y MANTENIMIENTO".
- B Cerciérese de que el interruptor principal esté desactivado y que el enchufe haya sido sacado de la toma de corriente.
- C Tome la herramienta destinada para la apertura de la puerta en caso de emergencia (que se halla en la pared trasera del dispensador de detergente) e insértela en la parte superior de la raja en la parte superior del tirador de la puerta.

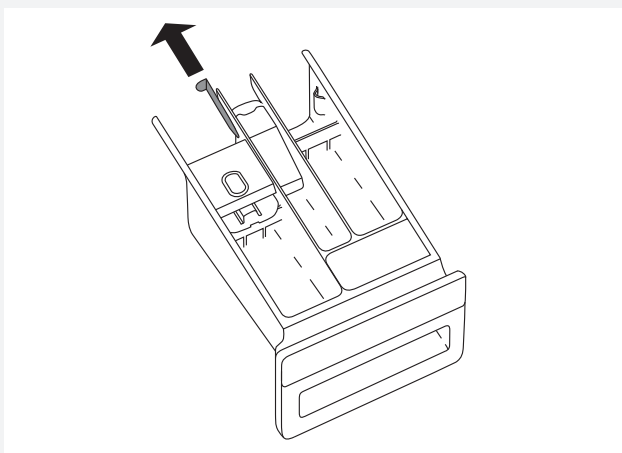

- D Empuje hacia abajo la clavija D ((clavija para la apertura de la puerta en caso de emergencia), hasta que oiga un click), de esta manera se abre la puerta de la lavadora con llave. Una vez abierta con llave, la abre hacia Ud. mismo.

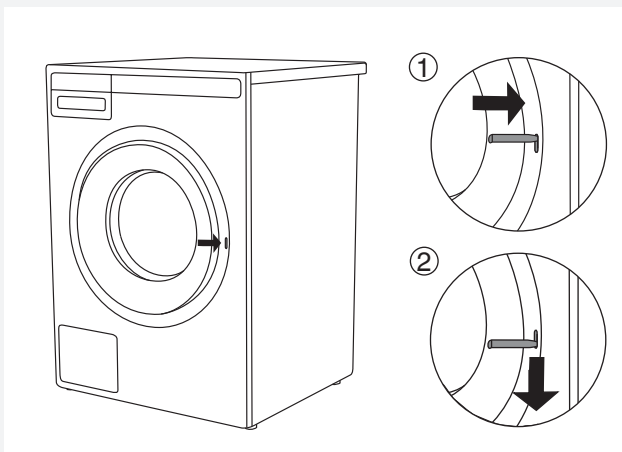

 Si no llega a abrir la puerta siguiendo este procedimiento, llame el servicio técnico.

VISUALIZACIÓN DE ERRORES

Si existe un error durante el programa, se muestra Error X en el visualizador (display).

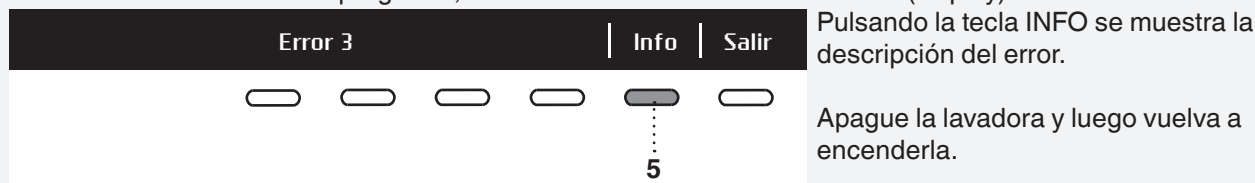

Los errores que pueden visualizarse en el display son los siguientes:

Error	Indicación de error en la unidad de visualización	¿Qué hacer?
E0	INCORRECT SETTINGS Ajustes incorrectos	Volver a iniciar el programa. Si el error sigue apareciendo, llamar a un técnico de servicio.
E1	THERMISTOR ERROR Error del sensor de temperatura	<ul style="list-style-type: none"> • El agua de entrada está muy fría. Repetir el programa de lavado. • Si el aparato informa de nuevo este error, llame a un técnico de servicio.
E2	DOOR LOCK ERROR Error de bloqueo de la puerta	Apague (OFF) y encienda (ON) nuevamente el aparato. Inicie el programa y llame al servicio técnico si el error se repite.
E3	WATER FILLING ERROR Error de llenado de agua	<p>Verificar lo siguiente:</p> <ul style="list-style-type: none"> • si la válvula de entrada de agua está abierta, • si el filtro de la manguera de entrada de agua está limpio, • si la manguera de suministro de agua está deformada (cortada, tapada, etc.), • que la presión del agua en las instalaciones de agua esté entre 0.1 - 1 MPa (0.1 - 10 bares). <p>A continuación pulsar la tecla Exit para reanudar el programa. Si el error sigue apareciendo, llamar a un técnico de servicio.</p>
E6	HEATING ERROR Error de calentamiento de agua.	Volver a iniciar el programa. Si el error sigue apareciendo, llamar a un técnico de servicio.
E7	DRAINING ERROR Error de desagüe.	<p>Verificar lo siguiente:</p> <ul style="list-style-type: none"> • si el filtro de la bomba está limpio, • si la manguera de descarga está atascada, • si el desagüe está tapado, • si la manguera de descarga está montada a la altura correcta (ver capítulo sobre la instalación de la manguera de descarga en el manual de instrucciones). <p>A continuación volver a pulsar la tecla Exit. Si el error sigue apareciendo, llamar a un técnico de servicio.</p>
E10	WATER LEVEL SENSOR ERROR Error del sensor de nivel de agua.	Apague (OFF) y encienda (ON) nuevamente el aparato. Inicie el programa y llame al servicio técnico si el error se repite.

Error	Indicación de error en la unidad de visualización	¿Qué hacer?
E11	OVERFLOW Desbordamiento de agua.	En el caso de que en el tambor haya más agua del nivel determinado en un cierto nivel y en el visualizador (pantalla) se muestra error, el programa de lavado se interrumpe y el agua de la lavadora se bombea. Reinicie el programa y, si el error se repite, llame al servicio técnico. En el caso de que en el tambor haya más agua del nivel determinado en un cierto nivel y en el visualizador (pantalla) se muestra error, y la lavadora todavía dosifica agua, cierre el suministro de agua y llame al administrador.
E12	MOTOR ERROR / MOTOR CONTROL ERROR Error del motor/error de control del motor	Volver a iniciar el programa. Si el error vuelve a ocurrir, llamar a un técnico de servicio.
E23	DOOR UNLOCK ERROR Error al desbloquear la puerta.	La puerta está cerrada, pero no se puede desbloquear. Apagar la lavadora y volver a encenderla. Si el error vuelve a ocurrir, llamar a un técnico de servicio. Ver instrucciones para abrir la puerta - Capítulo sobre la apertura manual de la puerta.
E36	COMMUNICATION UI** AND PMCU Error en la comunicación UI** y PMCU.	Apagar el electrodoméstico y volver a encenderlo. Si el error vuelve a ocurrir, llamar a un técnico de servicio.
E37	PMCU/UI** SOFTWARE VERSIONS ARE NOT COMPATIBLE Las versiones de software de PMCU/UI** no son compatibles.	Por favor llame a un técnico de servicio.
	UNBALANCE Ropa distribuida irregularmente.	Distribuir manualmente la ropa y ponga el programa de centrifugado.
	UNABLE TO LOCK DOOR No se puede cerrar la puerta	Abra y cierre nuevamente la puerta hasta la posición final, presionándola con fuerza. Llame al servicio técnico si el error se repite.
	STERIL TUB ALERT (Alerta programa esterilización) Advertencia – el programa de auto-limpieza	El mensaje "Sterile Tube alert" aparece cada 40 ciclos de lavado completados. Usar el programa de autolimpieza (LIMPIEZA DE TAMBOR); ver el PASO 5.
	Preparándose para abrir la puerta. (pulsar INFO): Se debe realizar el drenaje. Esperar a que se abra la puerta.	Esperar, ese proceso ha terminado. Si después de este proceso no se muestra ningún error, se puede ejecutar un nuevo ciclo.
	DRAIN SYSTEM ALERT Alerta del sistema de desagüe	Alerta sobre la reducción del caudal de agua en la fase de bombeo. Consultar los manuales de uso.

** UI = interfaz de usuario (User Interface)

Si en el tambor de la lavadora la ropa no se distribuye de modo homogéneo o si se enreda, el aparato se pone a vibrar o a emitir mucho ruido al funcionar. El sistema lo detecta y activa el programa UKS* (*Sistema de nivelación) .

Es prácticamente imposible distribuir pequeñas cantidades de ropa (p. ej. una toalla, una sudadera, un albornoz, etc.) o ropa de materiales especiales de modo homogéneo por la circunferencia del tambor (p. ej. pantuflas, prendas grandes, etc.).

Por eso, el aparato hace varios intentos para mejorar la distribución de la ropa en el tambor, lo que conduce al alargamiento del programa de lavado. En casos extremos, debido a condiciones desfavorables, el programa se termina sin centrifugado.

Gracias al UKS* (*Sistema de nivelación) , el funcionamiento del aparato es más estable y su vida útil más larga.

INTERVENCIÓN DEL SERVICIO TÉCNICO

ANTES DE LLAMAR EL SERVICIO TÉCNICO

Al llamar el servicio técnico, debe conocer el modelo (1), el tipo (2) y el número de serie (3) de su lavadora.

La marca del modelo, del tipo y el número de serie se pueden encontrar en la placa (con inscripción) de identificación en el canto de la puerta de la lavadora.

⚠ En caso de avería se debe usar sólo piezas de recambio de fabricantes autorizados.

⚠ La eliminación de averías o la reclamación debida a una conexión o utilización incorrecta del aparato, no es objeto de garantía. En este caso los gastos de reparaciones son cubiertos por el usuario del aparato.

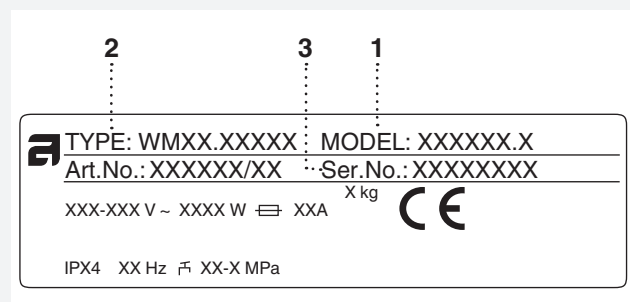

CONTADOR DE CICLOS

Se accede únicamente desde el menú principal (menú de selección de programa) presionando los dos botones que se encuentran a la izquierda debajo de la pantalla.

Al presionarlos, verá el número total de ciclos de lavado que realizó el aparato.

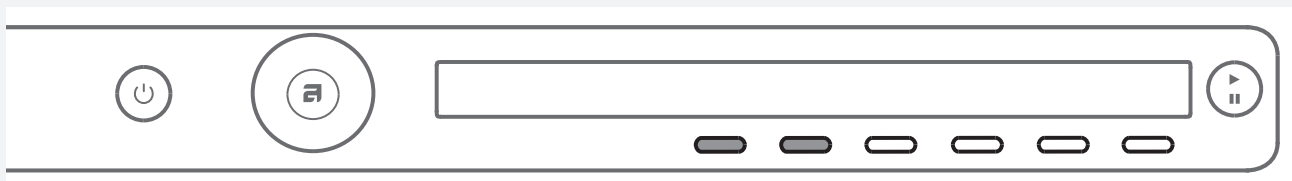

INFORMACIONES TÉCNICAS

HOJA DE INFORMACIÓN DEL PRODUCTO DE ACUERDO CON LA REGULACIÓN DE LA UE NO. 2019/2014
(depende del modelo)

Nombre o marca comercial del proveedor:					
Dirección del proveedor ^(b):					
Identificador del modelo: W2084B.W					
Parámetros generales del producto:					
Parámetro	Valor	Parámetro	Valor		
Capacidad asignada ^(a) (kg)	8,0	Dimensiones en cm	Altura	85,0	
			Anchura	59,5	
			Profundidad	58,5	
EEI _w ^(a)	40,9	Clase de eficiencia energética ^(a)	[A/B/C/D/E/F/G] ^(c)		
Índice de eficiencia de lavado ^(a)	1,035	Eficacia del aclarado (g/kg) ^(a)	4,1		
Consumo de energía en kWh por ciclo, sobre la base del programa »eco 40-60«. El consumo real de energía dependerá de cómo se utilice el aparato.	0,470	Consumo de agua en litros por ciclo, sobre la base del programa »eco 40-60«. El consumo real de agua dependerá de cómo se utilice el aparato y de la dureza del agua.	48		
Temperatura máxima dentro de la ropa tratada ^(a) (°C)	Capacidad asignada	42	Contenido de humedad residual ^(a) (%)	Capacidad asignada	48
	Mitad	19		Mitad	48
	Cuarta parte	19		Cuarta parte	48
Velocidad de centrifugado ^(a) (rpm)	Capacidad asignada	1400	Clase de eficiencia de centrifugado ^(a)	[A/B/C/D/E/F/G] ^(c)	
	Mitad	1400			
	Cuarta parte	1400			
Duración del programa ^(a) (h:min)	Capacidad asignada	3:19	Tipo	[encastrable/ de libre instalación]	
	Mitad	2:30			
	Cuarta parte	2:30			
Ruido acústico aéreo emitido en la fase de centrifugado ^(a) [dB (A) re 1 pW]	72	Clase de ruido acústico aéreo emitido ^(a) (fase de centrifugado)	[A/B/C/D] ^(c)		
Modo apagado (W)	0,30	Modo preparado (W)	0,30		
Inicio aplazado (W) (si procede)	/	Modo preparado en red (W) (si procede)	/		
Duración mínima de la garantía ofrecida por el proveedor ^(b): 2 años					
Este producto ha sido diseñado para liberar iones de plata durante el ciclo de lavado.				[SÍ/NO]	

Información adicional:

Enlace al sitio web del proveedor, en el que se encuentra la información contemplada en el punto 9 del anexo II del Reglamento (UE) 2019/2023 de la Comisión ^(a) ^(b):

^(a) En relación con el programa »eco 40-60«.

^(b) Los cambios en estas rúbricas no se considerarán relevantes a los efectos del artículo 4, apartado 4, del Reglamento (UE) 2017/1369.

^(c) Cuando la base de datos de los productos genere automáticamente el contenido definitivo de esta celda, el proveedor no introducirá los datos.

DATOS RELATIVOS AL RENDIMIENTO

Programa	Máxima carga	Temp. °C
Eco 40-60 ¹⁾	8 / 4* / 2** kg	
Lavado universal ²⁾	8 / 4* kg	60
Ropa mixta / sintética ²⁾	3,5 kg	40

¹⁾ HOJA DE INFORMACIÓN DEL PRODUCTO de Acuerdo con la Regulación de la UE No. 2019/2014

²⁾ 40 °C programa destinado a los institutos de ensayos. Se debe escoger la opción de 40 °C.

* Media carga

** Cuarta parte carga

ETIQUETADO ENERGÉTICO

Norma europea de ensayos	¹⁾
Programa de lavado	8 kg de algodón Eco 40-60 ¹⁾
Conexión	Agua fría 15 °C
Método de medida de ruido	IEC-60704-2-4

DATOS TÉCNICOS

Alto	850 mm
Largo	595 mm
Hondo	585 mm
Peso	75,0 kg
Volumen del tambor	60 l
Potencia nominal	Vea la placa descriptiva
Potencia de la resistencia	Vea la placa descriptiva
Presión del agua	0,1–1 MPa 1–10 kp/cm ² 10–100 N/cm ²
Material del tambor y del dispensador de detergente	Acero inoxidable
Material de la carcasa externa	Chapa galvanizada en caliente y lacada en polvo o chapa inoxidable (depende del modelo).
Conexión de agua	1,5 m, tubo pex
Desagüe	1,6 m, tubo propileno

CUADRO DE PROGRAMAS

Modelo: W2084B.W

Programa	Prelavado	Temp. °C	Enjuagado adicional	Tipo de centrifugado**	Velocidad de centrifugado (r.p.m.)	Humedad residual [%]	Máxima carga (kg)	Consumo de agua (aproximativo, en litros)	Consumo de energía (aproximativo, kWh)	Duración del programa (aproximativa, en horas y minutos)
Lavado universal	X	60 ²⁾	X	I/N	1400		8	75	1,60	2:26
Algodón	X	40/20	X	N	1400		8	73	1,30	2:59/1:33
Eco 40-60 ¹⁾					1400	48	8	59	0,90	3:19
Ropa Mixta/Sintética (Mezcla/sintéticos)	X	40 ²⁾	X	N/S	1200		3,5	60	0,60	1:54
Lana/lavado a mano	X	30	X	H	800		2	58	0,28	0:52
Ropa oscura	X	40	X	E	1200		3	40	0,53	1:15
Lavado por tiempo	X	30		E	1000		2	-	-	-
Programa automático	X	40	X	N	1400		8	-	-	-
Programa rápido	X	❄	X	N	1400		8	40	0,50	0:30
Programa intensivo	X	60	X	I	1400		8	95	2,00	2:46
Tejido delicado	X	40	X	N/S	1200		3,5	60	0,65	1:57
Programa Rápido Pro	X	40	X	N	1200		4	40	0,50	0:59
Enjuague			X	N	1400		3,5	30	0,06	0:29
Centrifugado				-	1400		8	-	0,05	0:17
Escurrido				-			8	-	0,01	0:01
Limpieza del tambor (Autolimpieza)				S				-	-	-

* Lavado en frío (Cold)

**Tipo de centrifugado (I = Centrifugado intenso, N = Centrifugado normal, E = Centrifugado extra delicado, S = Centrifugado delicado, H = Centrifugado manual)

¹⁾HOJA DE INFORMACIÓN DEL PRODUCTO de Acuerdo con la Regulación de la UE No. 2019/2014

²⁾ 40 °C programa destinado a los institutos de ensayos. Se debe escoger la opción de 40 °C.

El cuadro anterior presenta algunos modelos de consumo de energía, agua y tiempo para diferentes ajustes de programas. El consumo puede variar en función de la presión del agua, de la temperatura de llegada de agua, de la temperatura de la pieza, del peso y contenido de la carga, de cambios en el suministro de energía eléctrica y de opciones seleccionadas. En los ejemplos presentados el aclarado está ajustado al nivel normal sin selección de opciones adicionales.

La carga máxima o nominal se aplica a la ropa lista de acuerdo con la norma IEC 60456.

Corrección del tiempo visualizado en el display

Gracias a tecnología avanzada, el aparato detecta la cantidad de ropa cargada, a la que adapta la cantidad de agua necesaria para el lavado. En función de la cantidad de ropa detectada, el tiempo de lavado se alarga o acorta, a lo que se adapta también el tiempo visualizado en el display.

Además, el tiempo visualizado puede variar en función de la temperatura de agua que entra en el aparato. Si la temperatura de agua es baja, el tiempo de lavado puede alargarse y si es alta, puede acortarse.

Si en el tambor de la lavadora la ropa no se distribuye de modo homogéneo o si se enreda, el aparato se pone a vibrar o a emitir mucho ruido al funcionar. El sistema lo detecta e intenta redistribuir la ropa. Es prácticamente imposible distribuir pequeñas cantidades de ropa (p. ej. una toalla, una sudadera, un albornoz, etc.) o ropa de materiales de características especiales de modo homogéneo por la circunferencia del tambor (p. ej. pantuflas, prendas grandes, etc.). Por eso, el aparato hace varios intentos para mejorar la distribución de la ropa en el tambor, lo que conduce al alargamiento del programa de lavado.

TABLA: MODO DE LAVADO/TEMPERATURA

Programa	Modo de lavado			
	Modo normal / Modo apagado	Modo ecológico	Lavado rápido (Veloci)	Lavado intensivo
Lavado universal	❄-90°C	20°C-90°C	❄-90°C	40°C-90°C
Algodón	❄-90°C	20°C-90°C	❄-90°C	40°C-90°C
Eco 40-60				
Ropa Mixta/Sintética (Mezcla/sintéticos)	❄-60°C	20°C-60°C	❄-60°C	40°C-60°C
Lana/lavado a mano	❄,30°C-40°C		❄,30°C-40°C	
Ropa oscura	❄,30°C-40°C		❄,30°C-40°C	40°C
Lavado por tiempo	❄-60°C / ❄-90°C			
Programa automático	❄-90°C			
Programa rápido	❄,40°,60°,90°C			
Programa intensivo	❄-90°C			
Tejido delicado	❄-60°C	20°C-60°C	❄-60°C	40°C-60°C
Programa Rápido Pro	40°C/40°C-60°C			
Enjuague				
Centrifugado				
Ecurrido				
Limpieza del tambor (Autolimpieza)				

❄ Lavado en frío (Cold)

TABLA DE OPCIONES

Programa	Opciones						
	Velocidad de centrifugado (r.p.m.)	Dose Assist	Aclarado adicional	Prelavado	Nivel de agua incrementado	Antiarrugas	Puesta en marcha diferida
Lavado universal	1400	✓	✓	✓	✓	✓	✓
Algodón	1400	✓	✓	✓	✓	✓	✓
Eco 40-60	1400	✓					✓
Ropa Mixta/Sintética (Mezcla/sintéticos)	1200	✓	✓	✓	✓	✓	✓
Lana/lavado a mano	800	✓	✓	✓	✓	✓	✓
Ropa oscura	1200	✓	✓	✓	✓	✓	✓
Lavado por tiempo	1000/1400	✓				✓	
Programa automático	1400	✓	✓	✓		✓	✓
Programa rápido	1200/1400	✓	✓	✓	✓	✓	✓
Programa intensivo	1400	✓	✓		✓	✓	✓
Tejido delicado	1200	✓	✓	✓	✓	✓	✓
Programa Rápido Pro	1200/1400	✓		✓		✓	✓
Enjuague	1400		✓		✓	✓	✓
Centrifugado	1400						✓
Ecurrido	/						✓
Limpieza del tambor (Autolimpieza)	/						✓

✓ = opción disponible

ELIMINACIÓN

Eliminación/Reciclaje de embalaje



Para el embalaje utilizamos materiales amables con el medio ambiente, que pueden ser transformados (reciclados), depositados o destruidos sin daño para el medio ambiente. Con este fin el embalaje está debidamente rotulado.

Este símbolo en el aparato o en su embalaje indica que no debe ser manejado como un residuo casero ordinario. Elimine el aparato transportándolo a un lugar de colección de equipo eléctrico y electrónico desgastado.

Al eliminar el aparato desgastado cerciórese de quitar el cable de conexión y de hacer inutilizable el interruptor de la puerta para que no pueda cerrar (seguridad para niños).

De este modo se puede evitar los impactos negativos en el medio ambiente y en la salud de la gente que podrían aparecer si el aparato fuese eliminado de una manera incorrecta. Para informaciones más detalladas relativas a la eliminación y a la transformación de este producto contacte el órgano competente para la gestión de residuos, el servicio de recogida de residuos o la tienda donde compró el producto.

NOTAS

A series of horizontal dotted lines for taking notes, organized into two columns.



GUÍA RÁPIDA

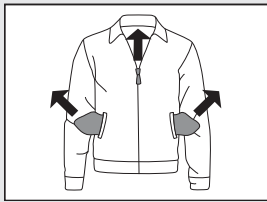

1.

CLASIFIQUE LA ROPA.

Cierre las cremalleras.
Vacíe los bolsillos y voltéelos hacia fuera.
Observe los símbolos de cuidado de ropa.
Clasifique la ropa según el grado de suciedad, el color y el material.

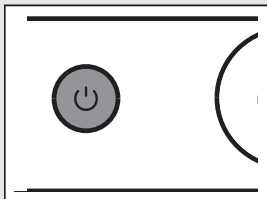

2.

PULSE LA TECLA DE ENCENDIDO/APAGADO (ON/OFF).

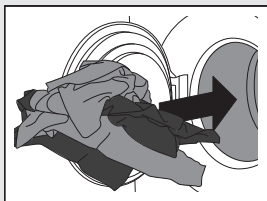

3.

ABRA LA PUERTA DE LA LAVADORA Y CARGUE LA ROPA.

Cerciórese de que el tambor esté vacío.

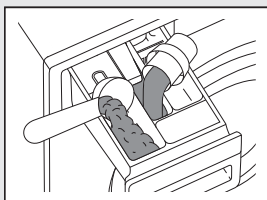

4.

AGREGUE EL DETERGENTE Y EL SUAVIZANTE.

En el envase del detergente se indica habitualmente la cantidad recomendada del detergente.
Si va a lavar una cantidad menor de ropa, puede poner menos detergente.

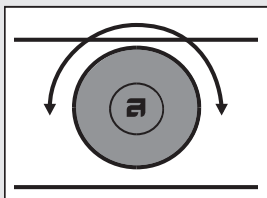

5.

SELECCIONE EL PROGRAMA DE LAVADO.

Gire la perilla de programas al programa de lavado deseado.
En el display se visualiza el programa seleccionado.

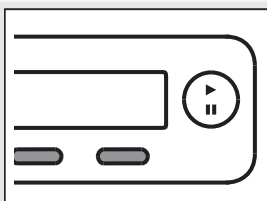

6.

SELECCIONE EL AJUSTE DE PROGRAMA

Seleccione los ajustes por medio de la tecla.

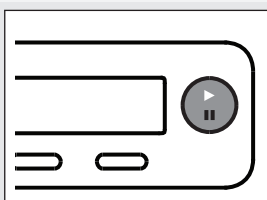

7.

CIERRE LA PUERTA DE LA LAVADORA Y PULSE LA TECLA "START".

En el display se visualiza el tiempo previsto de lavado en horas y minutos.

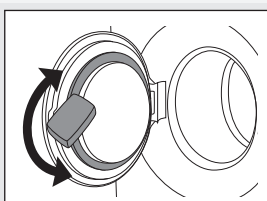

8.

FIN DEL PROGRAMA

Abra la puerta y saque la ropa de la lavadora.
Vea el capítulo "LIMPIEZA y MANTENIMIENTO". Cierre la puerta.
Desactive el interruptor principal de encendido/apagado.
Cierre el grifo de suministro de agua y saque el enchufe de la toma de corriente.

Nos reservamos el derecho a cambios.



Gorenje, Partizanska 12, 3320 Velenje, Slovenija
www.asko.com

WM75.B



es (11-23)