

Roomba Combo[®]

Essential robot

Manual del usuario

iRobot

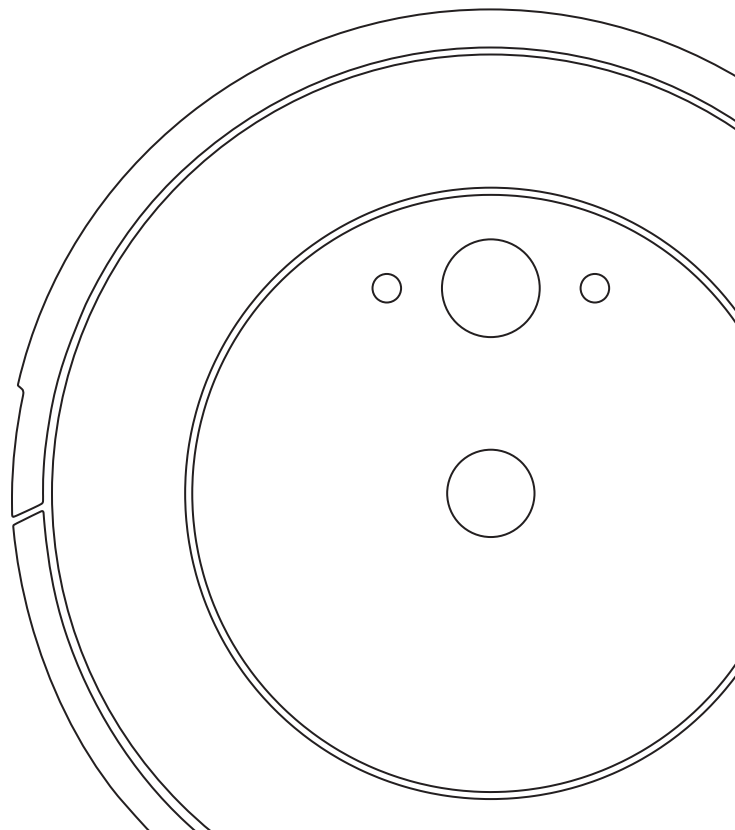

Información de seguridad

Información importante de seguridad

Este manual del usuario incluye información para modelos normativos: Robot: RVG-Y1 | Base: ADN-N1 | Batería: ABL-G | Módulo de radio del robot: ESP32-S3-WROOM-1

 **GUARDA ESTAS INSTRUCCIONES**
Advertencia: Al utilizar dispositivos eléctricos, siempre se deben seguir las precauciones básicas, esto es:

 **LEE TODAS LAS INSTRUCCIONES**
Advertencia: Para reducir el riesgo de lesiones o daños, lee y sigue las precauciones de seguridad antes de configurar, utilizar y realizar el mantenimiento de tu robot.

Siempre que lo hagan bajo supervisión o hayan recibido las instrucciones para usar el dispositivo de forma segura y comprendan los peligros que esto implica, este dispositivo lo pueden utilizar niños a partir de 8 años y personas con capacidades físicas, sensoriales o mentales reducidas, o con falta de experiencia y conocimientos. Este robot no es un juguete. Los niños no deben realizar la limpieza ni el mantenimiento del dispositivo sin supervisión.

 Este es el símbolo de alerta de seguridad. Se utiliza para avisar de los posibles peligros de lesiones físicas. Sigue todos los mensajes de seguridad que acompañan a este símbolo para evitar posibles lesiones o la muerte.

 Peligro de descarga eléctrica



Solo para uso en interiores



Potencia nominal (salida), CC



Consultar manual del operador



Símbolo general de reciclaje

 Riesgo de incendio



Equipo de clase II



Potencia nominal (entrada), CC



Mantener fuera del alcance de los niños



Unidad de alimentación independiente

 Precaución



Equipo de clase III



Potencia nominal (entrada), CA

ADVERTENCIA: Indica una situación peligrosa que, si no se evita, puede causar lesiones graves, incluso la muerte.

PRECAUCIÓN: Indica una situación peligrosa que, si no se evita, puede causar lesiones leves o moderadas.

AVISO: Indica una situación peligrosa que, si no se evita, puede causar daños en la propiedad.

GENERAL

ADVERTENCIA

- Este producto incluye un cable de alimentación aprobado para tu región diseñado para conectarse únicamente en una toma de corriente doméstica de CA estándar. No utilices ningún otro cable de alimentación. Para pedir un cable de repuesto, ponte en contacto con el servicio de atención al cliente para asegurarte de que eliges el cable de alimentación específico de tu país.
- No desmontes ni abras este producto de una forma distinta a la indicada en el manual del usuario. El dispositivo no incluye ninguna pieza que pueda reparar el usuario. Acude al servicio técnico para realizar tareas de reparación.
- Peligro de descarga eléctrica: utilízalo únicamente en interiores y en lugares secos.
- No manipules este producto con las manos húmedas.
- Este producto no es un juguete. Mientras esté en funcionamiento, supervisa siempre a niños pequeños y mascotas. No te sientes ni te subas al robot ni a la base.
- No te sientes ni te subas a este producto.
- Almacena y utiliza este producto solo a temperatura ambiente.
- No utilices cargadores no autorizados. El uso de un cargador no autorizado podría provocar que la batería se caliente, genere humo, se incendie o explote.
- Si la habitación que se va a limpiar tiene balcón, utiliza una barrera física para evitar que el robot pueda acceder y garantizar un uso seguro.
- Si en la habitación que se va a limpiar hay algún electrodoméstico, tipo estufas, ventiladores, calefactores portátiles o humidificadores, quítalos antes de utilizar el robot. Si el robot entra en contacto y choca con alguno, puede haber riesgo de lesiones, accidentes o funcionamiento incorrecto.
- No permitas que el robot ni la estación de carga se mojen.

- Limpia la suciedad acumulada en los sensores de desnivel.
- Ten en cuenta que el suelo puede quedar resbaladizo después de limpiar con tu robot.
- No añadas líquidos como agua caliente, detergente o desinfectante, ya que podrían dañar el robot.

PRECAUCIÓN

- No utilices el robot en zonas con tomas eléctricas expuestas o válvulas de escape en el suelo.
- No utilices este dispositivo para recoger objetos afilados, cristal o cosas que se estén quemando o que echen humo.
- Ten en cuenta que el robot se mueve por sí solo. Ten cuidado cuando pases por la zona donde esté funcionando el robot para evitar pisarlo o tropezar con él.
- Si el dispositivo pasa sobre un cable de alimentación y lo arrastra, podría tirar de cualquier objeto que esté sobre una mesa o un estante. Antes de utilizar este dispositivo, recoge objetos como ropa, papeles sueltos, cordones de las persianas o cortinas, cables de alimentación y cualquier objeto frágil. Apaga las velas. Apaga las estufas.
- Para garantizar el funcionamiento seguro del robot y de la estación de carga, realiza el mantenimiento necesario indicado en el manual del usuario.
- Si el robot está en funcionamiento en un suelo con escaleras, retira todos los obstáculos del escalón superior.
- No des la vuelta al robot con el depósito Combo instalado.

AVISO

- Este robot está destinado únicamente para uso en suelos secos. No utilices este dispositivo para limpiar líquidos o salpicaduras. No permitas que el robot ni la base se mojen.
- No coloques ningún objeto sobre el robot ni sobre la estación de carga.
- No mantener limpios los contactos del cargador podría impedir la carga de la batería del robot y que los contactos se calienten tanto que no se puedan tocar.
- Antes de utilizar el robot en suelos, haz una prueba pisando una pequeña sección del suelo para comprobar que es compatible. Si utilizas el robot

en un suelo que no sea compatible, el suelo podría sufrir daños. Si tienes dudas sobre la compatibilidad, ponte en contacto con el fabricante.

- Antes de poner en funcionamiento el robot sobre alfombras o moquetas, comprueba que estas son compatibles con los dos cepillos de goma multisuperficie del robot, también conocidos como cepillos centrales. Si utilizas el robot en una alfombra o moqueta que no sea compatible, podrían sufrir daños. Si tienes dudas sobre la compatibilidad, ponte en contacto con el fabricante.

ESTACIÓN DE CARGA

ADVERTENCIA

- Si el dispositivo no funciona como debería, se ha caído, está dañado, se ha dejado al aire libre o se ha caído al agua, llévalo al servicio técnico.
- No utilices una estación de carga que tenga un cable o enchufe dañados. Si el cable o el enchufe están dañados, debes reemplazarlos.
- Desconecta siempre el robot de la estación de carga antes de limpiarlo o revisarlo.
- No utilices la estación de carga como escalera.
- Carga tu robot únicamente con la fuente de alimentación suministrada. La fuente de alimentación suministrada proporciona una tensión extrabaja de seguridad, correspondiente a la marca de entrada en el robot, necesaria para mantener un funcionamiento seguro.
- Para evitar el riesgo de que el robot se caiga por las escaleras, asegúrate de que la estación de carga esté ubicada al menos a 1,2 metros de cualquier escalera.
- No dejes que entren líquidos en la estación de carga.

AVISO

- El producto no se puede usar con ningún tipo de convertor de corriente. El uso de convertidores de corriente invalidará de inmediato la garantía.
- Si vives en una zona en la que suelen producirse tormentas eléctricas, se recomienda usar un sistema adicional de protección contra sobretensión.

Es posible que la estación de carga del robot esté protegida con un protector de sobretensión por si se producen tormentas eléctricas graves.

PRODUCTO DE LIMPIEZA

ADVERTENCIA

- No añadas líquidos como agua caliente, detergente o desinfectante, ya que podrían dañar el robot.

BATERÍA

ADVERTENCIA

- No la abras, aplastes, calientes por encima de 80 °C (176 °F) ni la lances al fuego. Sigue las instrucciones del manual del usuario para un uso, mantenimiento, manipulación y limpieza adecuados.
- Evita que los terminales de la batería entren en contacto con objetos metálicos y no la introduzcas en ningún líquido para impedir posibles cortocircuitos. No sometas las baterías a golpes mecánicos.
- Las baterías de litio y los productos que contienen baterías de litio están sujetos a un estricto reglamento de transporte. Si necesitas enviar este producto (con la batería incluida) por razones de mantenimiento, desplazamiento o cualquier otro motivo, consulta la sección de solución de problemas del manual del usuario o ponte en contacto con el servicio de atención al cliente para consultar las instrucciones de envío.
- No cargues baterías dañadas o con fugas. No permitas que el líquido entre en contacto con la piel o los ojos. En caso de contacto, lava la zona afectada con abundante agua y busca asistencia médica. Mantén la

batería limpia y seca. Si se ensucian, limpia la celda o los terminales de la batería con un paño limpio y seco.

⚠ PRECAUCIÓN ⚠

- El uso de la batería por niños debe ser supervisado. Si se ingiere una pila o una batería, busca asistencia médica inmediatamente.

AVISO

- Debes quitar las baterías del robot antes de reciclarlo o desecharlo.
- Si quieres acceder a la batería para reciclarla o desecharla, afloja los dos tornillos. Retira la tapa del compartimento de la batería y desenchufa el cable de la batería.

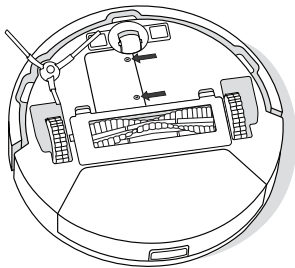

Este símbolo de la batería indica que la batería no debe desecharse junto con la basura orgánica. Como usuario final, es tu responsabilidad desechar la batería al final de su vida útil de una manera respetuosa con el medioambiente, de alguna de las siguientes formas:

- (1) devolviéndola al distribuidor al que compró el producto o
- (2) depositándola en un punto de recogida designado.

La recogida y el reciclaje de las baterías al final de su vida útil contribuyen a conservar los recursos naturales y a garantizar que se reciclen de manera que se proteja la salud humana y el medioambiente. Para obtener más información, ponte en contacto con el punto de reciclaje local o con el distribuidor en el que adquiriste originalmente el producto. Si no se eliminan adecuadamente las baterías al final de la vida útil y debido a las sustancias de las que están compuestas estos productos, se pueden producir efectos negativos que repercutan en el medioambiente y la salud humana.

Puedes obtener información acerca de los efectos de las sustancias problemáticas residuales de las baterías en la siguiente fuente:
<http://ec.europa.eu/environment/waste/batteries/>

Inicio

1 Coloca la Base de carga

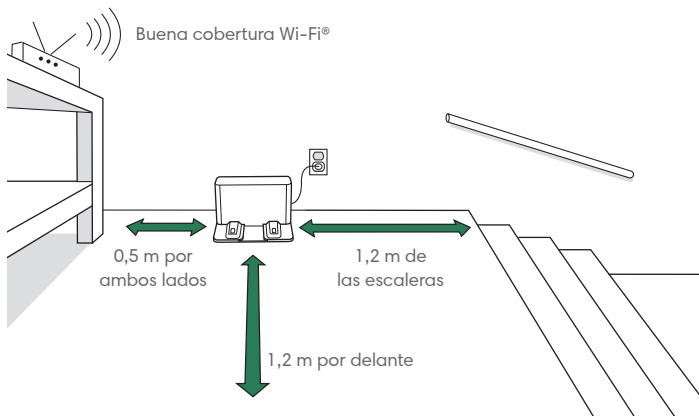

NOTA: Coloca la Base de carga en el suelo o sobre una superficie dura. No la coloques bajo la luz solar directa. Asegúrate de que la zona de alrededor de la base o la base de carga está despejada para mejorar el rendimiento de acoplamiento.



ADVERTENCIA: Para evitar el riesgo de que tu robot caiga por las escaleras, asegúrate de que la Base de carga esté ubicada al menos a 1,2 metros de cualquier escalera.

2 Enchufa la Base de carga

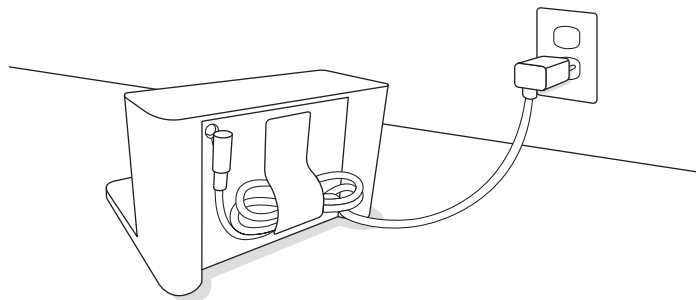

Enchufa el cable de alimentación a la Base de carga y después a la pared. Enrolla el cable en la parte posterior para que no moleste al robot cuando se mueva.

3 Cómo activar el robot

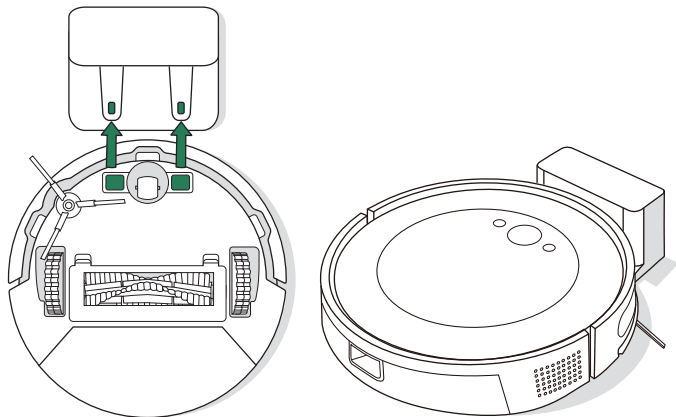

Coloca el robot en la Base de carga alineando los contactos de carga metálicos. Tras unos minutos, un sonido te indicará que está activado.



IMPORTANTE: Lee la guía de información de seguridad adjunta antes de utilizar el robot.

4 Descarga la aplicación iRobot Home

Escanea el código QR con la cámara de tu dispositivo móvil o busca la aplicación iRobot Home en la tienda de aplicaciones.

- Sigue las instrucciones paso a paso para configurar el robot robot.
- Establece un programa de limpieza automático y personaliza tus preferencias de limpieza.
- Accede a consejos, trucos y respuestas a las preguntas más frecuentes.



NOTA:

El wifi 5G de 5,0 GHz no es compatible con este robot



Acerca del robot

Vista superior

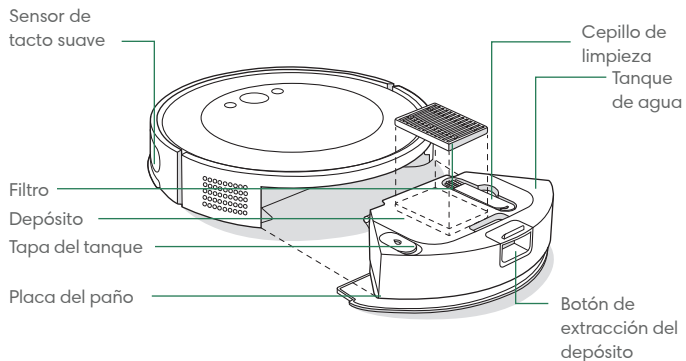

Base de carga

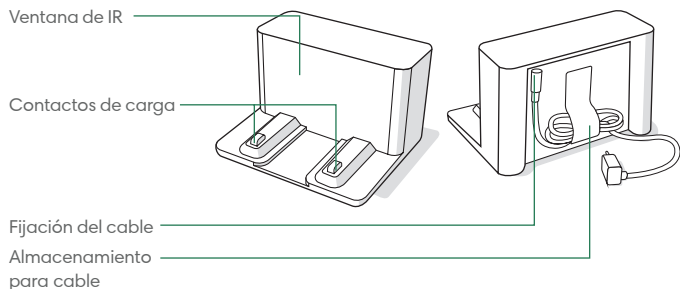

Vista inferior

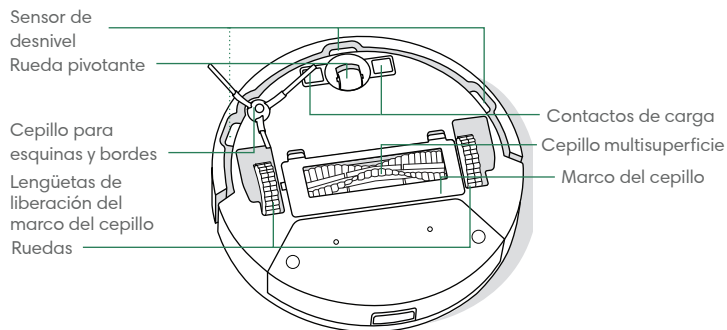

Botones e indicadores

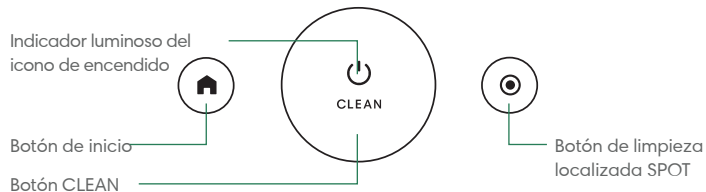

Carga

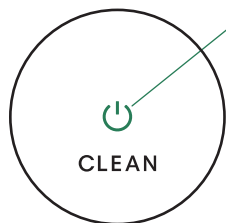

Indicador del icono de encendido durante la carga

Blanco fijo: carga completa
Blanco intermitente: en carga

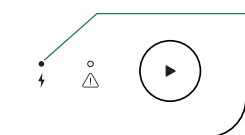

Indicador LED de carga

Encendido: el robot está en la base cargándose
Apagado: el robot no está en la base o el robot no se carga
Intermitente: carga en mitad del trabajo y reanudación



NOTA: El robot viene con una carga parcial, pero te recomendamos cargarlo durante 4 horas antes del primer trabajo de limpieza.

Coloca el robot en la Base de carga para activar la batería.

Si el robot necesita recargarse a mitad de la limpieza, el trabajo de limpieza se cancelará y volverá a su base de carga.

El robot utiliza una pequeña cantidad de energía mientras está en la estación de carga. Puedes poner el robot en un modo de ahorro de energía cuando no se utilice. Para obtener instrucciones y más información sobre el modo de espera con alimentación reducida, consulta la página de preguntas frecuentes de nuestro sitio web.

Si vas a almacenar el robot durante un largo plazo, desconéctalo apartándolo de la estación de carga y mantén pulsado  durante 9 segundos. Almacena el robot en un lugar fresco y seco.

Limpieza

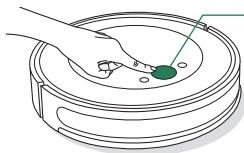

Pulsa CLEAN en el robot

Pulsa para iniciar, poner en pausa o reanudar. Manténlo pulsado de 2 a 5 segundos para finalizar una tarea.

PATRÓN DE LIMPIEZA: El robot examinará y limpiará la casa automáticamente en filas ordenadas. Volverá a la estación de carga cuando finalice un trabajo de limpieza y cada vez que necesite recargarse.



Antes de limpiar, recoge cualquier objeto que tengas en el suelo. Utiliza el robot con frecuencia para mantener los suelos en buen estado.

Para finalizar un trabajo, mantén pulsado el botón CLEAN durante 2-5 segundos. Para enviar al robot de vuelta a la base de carga, pulsa

Toca para realizar la limpieza localizada SPOT de un área en concreto. El robot girará en espiral hacia fuera aproximadamente 1 metro y, a continuación, hacia dentro para terminar donde comenzó. Quita cualquier obstáculo de la ruta de limpieza localizada SPOT. Una vez completada la limpieza localizada SPOT, el robot finalizará el trabajo. Para enviar el robot de vuelta a la base de carga, toca .

MODO NO MOLESTAR: En el modo No molestar, el robot aspirador no realiza limpiezas programadas y el indicador luminoso del icono de encendido se apaga después de un minuto de carga. El modo No molestar se puede activar o desactivar en la aplicación.

Aspirado

- 1 Vacía el tanque del robot y retira la placa del paño de limpieza y el paño de fregado antes de iniciar un trabajo de aspirado.

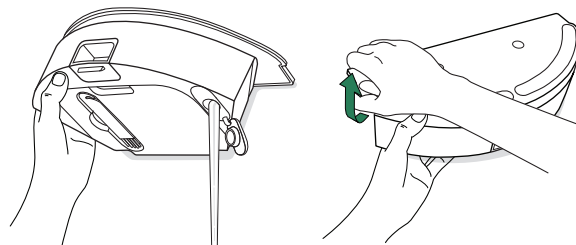

- 2 Colócalo en el suelo y pulsa el botón CLEAN del robot.

Aspirado y fregado

El robot puede aspirar y fregar al mismo tiempo cuando la placa del paño de limpieza y el paño de fregado están instalados.

Antes de comenzar un trabajo de aspirado y fregado, debes preparar la habitación. Para ello, enrolla o retira las alfombras de la zona que quieres fregar.



NOTA: Cuando el robot esté funcionando con el accesorio de fregado, la limpieza localizada SPOT no estará disponible.



IMPORTANTE: No añadas líquidos como agua caliente, detergente o desinfectante, ya que podrían dañar el robot.

Después de aspirar y fregar, asegúrate de vaciar el tanque de agua y de volver a colocar el paño de fregado.

- 1 Pulsa el botón de extracción del depósito para extraerlo.

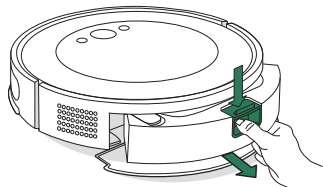

- 2 Retira la placa del paño del depósito.

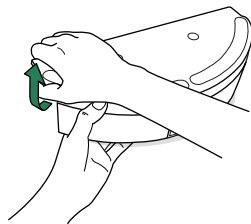

- 3 Humedece ligeramente la mopa de fregado y acóplala a la placa del paño.

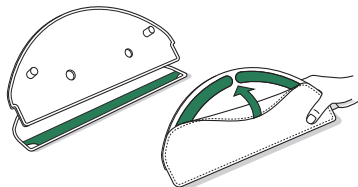

- 4 Vuelve a instalar la placa del paño en el depósito.

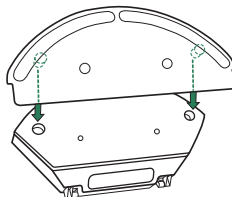

- 5 Llena el tanque de agua.

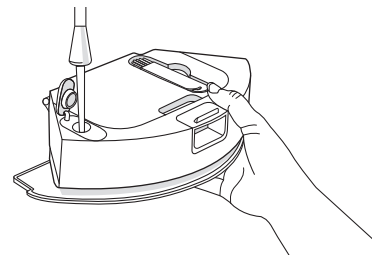

- 6 Vuelve a colocar el depósito en el robot.

- 7 Colócalo en el suelo y pulsa el botón CLEAN del robot.

Cuidado y mantenimiento del robot

Para mantener un rendimiento óptimo del robot, asegúrate de realizar periódicamente las siguientes tareas básicas de cuidado y mantenimiento. En la aplicación iRobot Home hay disponibles vídeos instructivos adicionales. Si observas que el robot recoge menos suciedad del suelo, vacía el depósito y limpia el filtro y los cepillos.

Pieza	Frecuencia de mantenimiento	Frecuencia de sustitución*
Depósito de aspirado	Vaciar el depósito según sea necesario	-
Tanque de agua	Vaciar después de cada trabajo	-
Filtro	Limpiar una vez a la semana (dos si tienes mascotas)	Cada 3-6 meses
Cepillo para esquinas y bordes	Limpiar cada 2 semanas o según sea necesario	Cada 3-6 meses
Cepillo multisuperficie	Limpiar una vez a la semana	Cada 6-12 meses
Rueda pivotante delantera	Limpiar cada 2 semanas o según sea necesario	-
Contactos de carga	Limpiar cada 2 semanas o según sea necesario	-
Sensores	Limpiar una vez al mes o según sea necesario	-
Paño de fregado	Limpiar después fregar	Cada 3-6 meses; desechar con la basura doméstica cuando ya no se pueda utilizar

* La frecuencia de sustitución puede variar. Las piezas se deben sustituir si aparece un desgaste visible. Si crees que necesitas una pieza de repuesto, ponte en contacto con el servicio de atención al cliente de iRobot para obtener más información.

Vaciado del depósito

- 1 Pulsa el botón de extracción del depósito para extraerlo.

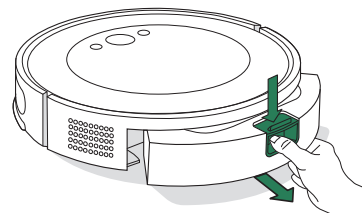

- 2 Abre la puerta para vaciar el depósito y límpialo con el cepillo de limpieza.



- 3 Vuelve a colocar el depósito en el robot.



IMPORTANTE: No enjuagues ni pongas en remojo el depósito. Limpia a menudo el depósito para evitar la acumulación de suciedad.

Limpeza del filtro

- 1 Retira el depósito. Abre la puerta del depósito y retira el filtro.

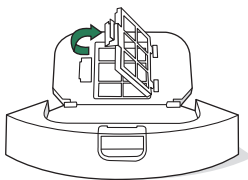

- 2 Elimina los residuos con un cepillo de limpieza.

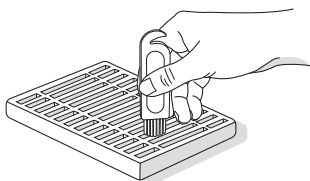

- 3 Vuelve a insertar el filtro y a colocar el depósito en el robot.



Nota: El filtro se puede enjuagar con agua. Asegúrate de que está completamente seco antes de volver a instalarlo. No se recomienda enjuagarlo con frecuencia.

Limpeza de los sensores y contactos de carga

Limpia los sensores y contactos de carga con un paño limpio y seco.

CONTACTOS DE CARGA

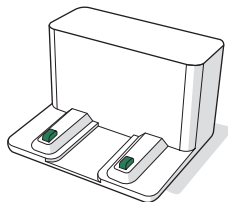
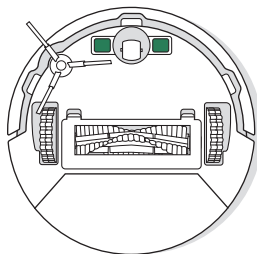

SENSORES

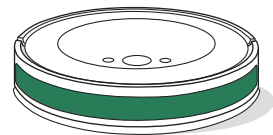
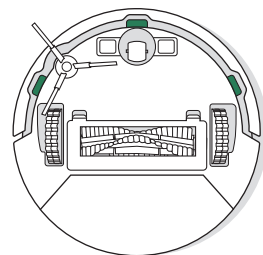

IMPORTANTE: No pulverices los sensores o las aberturas de los sensores con un producto de limpieza ni con agua.

Limpieza del cepillo para esquinas y bordes

Tira para extraer el cepillo para esquinas y bordes. Retira cualquier resto de pelo o suciedad con el cepillo de limpieza y, a continuación, vuelve a instalar el cepillo para esquinas y bordes.

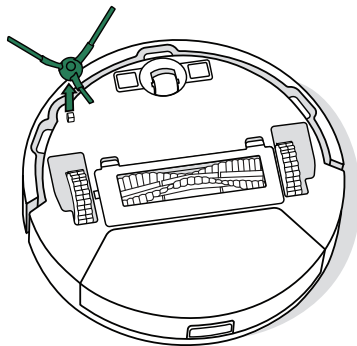

Limpieza del cepillo multisuperficie

- 1 Presiona las lengüetas de liberación del marco del cepillo y levanta para retirar el marco del cepillo.

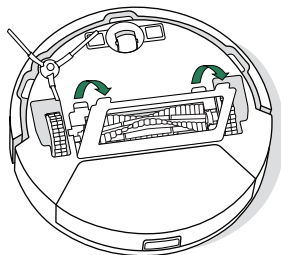

- 2 Retira el cepillo multisuperficie.

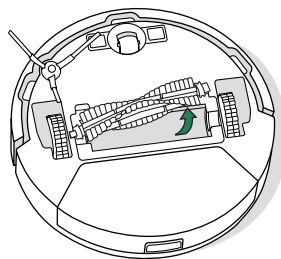

- 3 Retira cualquier resto de pelo o suciedad del cepillo multisuperficie con el cepillo de limpieza.

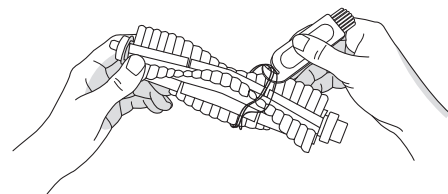

- 4 Vuelve a instalar el cepillo multisuperficie y el marco del cepillo en el robot.

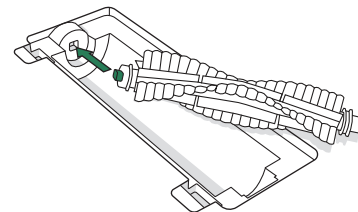

Limpieza de la rueda pivotante delantera

Utiliza el cepillo de limpieza para retirar cualquier resto de pelo o suciedad de la rueda pivotante delantera.

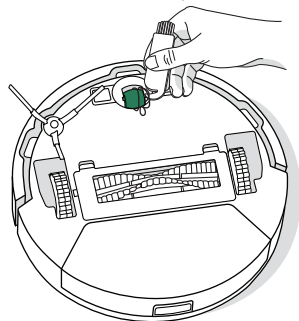

IMPORTANTE: Una rueda delantera obstruida con pelo y restos de suciedad podría dañar el suelo. Si la rueda no gira libremente después de limpiarla, ponte en contacto con el servicio de atención al cliente.

Limpieza del paño de fregado

Lava bien a mano el paño de fregado con agua fría y déjalo secar.

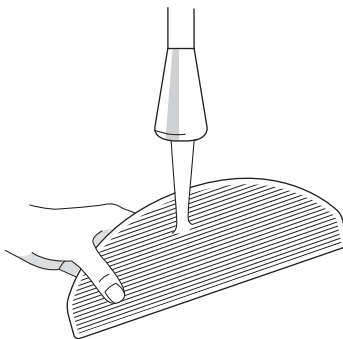

Solución de problemas del robot

El robot te avisará de que algo no funciona correctamente con una alerta sonora y el indicador luminoso del icono de encendido en color rojo. Pulsa el botón CLEAN para obtener más información. Si necesitas ayuda, consulta la aplicación iRobot Home.

Indicador luminoso del icono de encendido en rojo

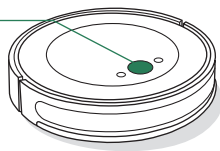

Batería baja. Cárgala.

Si no sabes si el robot ha terminado o está en pausa, consulta la aplicación iRobot Home para verificar su estado.

ENVÍO Y SEGURIDAD DE LA BATERÍA



ADVERTENCIA: Las baterías de litio y los productos que contienen baterías de litio están sujetos a un estricto reglamento de transporte. Si necesitas enviar este producto por razones de mantenimiento, desplazamiento o cualquier otro motivo, **DEBES** seguir las instrucciones de envío que se muestran a continuación.

- APAGA la batería antes de enviarla.
- Retira el robot de la base de carga para desconectar la batería y mantén pulsado el botón  durante 9 segundos. Se apagarán todos los indicadores.
- Embala el robot de forma segura para su envío.

Si necesitas más ayuda, ponte en contacto con nuestro equipo de atención al cliente o visita global.irobot.com.

Información normativa



Por la presente, iRobot Corporation declara que este modelo de robot aspirador y friegasuelos RVG-Y1 cumple la directiva 2014/53/EU sobre equipos de radio de la UE. El texto completo de la declaración de conformidad de la UE está disponible en la siguiente dirección: www.irobot.com/compliance



Por la presente, iRobot Corporation declara que este modelo de robot aspirador y friegasuelos RVG-Y1 cumple el Reglamento sobre equipos de radio de 2017. El texto completo de la declaración de conformidad de la UKCA está disponible en la siguiente dirección: www.irobot.com/compliance

El informe de información química que enumera las SVHC (sustancias extremadamente preocupantes) según el Reglamento de la UE 1907/2006 se puede encontrar aquí: www.irobot.com/compliance



Este símbolo en el producto indica que el dispositivo no debe desecharse junto con la basura orgánica. Como usuario final, es tu responsabilidad desechar el dispositivo al final de su vida útil de una manera respetuosa con el medioambiente, de alguna de las siguientes formas:

- (1) devolviéndola al distribuidor al que compró el producto o
- (2) depositándola en un punto de recogida designado.

Desechar este producto de forma correcta ayudará a conservar recursos valiosos, así como a evitar cualquier posible efecto negativo sobre la salud humana o el medioambiente que podría tener lugar si se desechase el producto de forma inadecuada. Ponte en contacto con la autoridad local para obtener más información acerca del punto limpio de recogida más cercano a tu ubicación. Si estos residuos se eliminan de forma incorrecta, podrán aplicarse sanciones de conformidad con la legislación nacional. Puedes consultar más información en la siguiente fuente: https://ec.europa.eu/environment/topics/waste-and-recycling/waste-electrical-and-electronic-equipment-weee_en

El modelo normativo RVG-Y1 contiene el modelo del módulo Espressif: ESP32-S3-WROOM-1, que opera en la banda WLAN de 2,4 GHz. En la UE y el Reino Unido, el ancho de banda de 2,4 GHz funciona únicamente entre 2,412 GHz y 2,472 GHz con una potencia de salida PIRE máxima de 19,98 dBm (99,5 mW) a 2412 MHz.

Fuente de alimentación externa

Utiliza únicamente el modelo de adaptador de fuente de alimentación externa aprobado para tu región.

NÚMERO DE MODELO	REGIÓN
APA-NA	NA
APA-EU	EU
APA-UK	UK
APA-JP	JP
APA-AS	AS/NZS
APA-BR	BR
APA-AG	AG
APA-IN	IN
APA-TH	TH

Recicla tu producto iRobot al final de su vida útil de manera responsable de acuerdo con las regulaciones locales. Aquí tienes una lista de las organizaciones de reciclaje de RAEE contratadas por iRobot en el momento de la venta del producto.

Ubicación	Organización	URL
Austria	UFH	http://www.elektro-ade.at/elektrogeraete-sammeln/liste-der-sammelstoesterreich/
Bélgica	Recupel	https://www.recupel.be/en/where-to-go/?searchcollectionPoints=&categories=1%2C2%2C3%2C4#
Alemania	Zentek	https://www.ear-system.de/ear-verzeichnis/sammel-und-ruecknahmestback
España	Ecotic	https://punto-limpio.info/
Francia	Eco-systèmes	https://www.eco-systemes.fr/france
Irlanda	WEEE Ireland	http://www.weeireland.ie/household-recycling/where-can-i-recycle/
Países Bajos	Wecycle	https://www.watismijnapparaatwaard.nl/
Portugal	Electrao	http://www.ondereciclar.pt/
Reino Unido	REPIC	http://www.responsible-recycling.co.uk/contact-us/find-your-local-recycling-centre/

Dirección del fabricante: iRobot Corporation, 8 Crosby Drive, Bedford, MA 01730, EE. UU.

Atención al cliente de iRobot

EE. UU. y Canadá

Si tienes alguna pregunta o comentario sobre la estación de vaciado y llenado automático, ponte en contacto con iRobot antes de contactar con un minorista.

Para empezar, puedes visitar global.irobot.com para ver consejos de asistencia, preguntas frecuentes e información sobre accesorios. Esta información también está disponible en la aplicación iRobot Home. Si necesitas asistencia adicional, llama al equipo de atención al cliente de EE. UU. al (877) 855-8593.

Horario del servicio de atención al cliente de iRobot EE. UU.

De lunes a viernes de 9:00 a 21:00 (horario de la Costa Este de EE. UU.)
Sábados y domingos de 9:00 a 18:00 (horario de la Costa Este de EE. UU.)

Fuera de EE. UU. y Canadá

Visita global.irobot.com para:

- Obtener más información sobre iRobot en tu país
- Acceder a sugerencias y consejos para mejorar el rendimiento del producto
- Encontrar respuestas a tus preguntas
- Ponerte en contacto con tu centro de asistencia local

iRobot

©2023 iRobot Corporation, 8 Crosby Drive, Bedford, MA 01730 EE. UU. Todos los derechos reservados. iRobot, y Roomba Combo son marcas registradas de iRobot Corporation.

Wi-Fi y el logotipo de Wi-Fi son marcas comerciales registradas de Wi-Fi Alliance. Apple y App Store es una marca comercial de Apple Inc., registrada en Estados Unidos y otros países. Google Play es una marca comercial de Google, LLC.

WC# 4837893 vA