

OPERATION MANUAL SPLIT TYPE ROOM AIR CONDITIONER



AS25S2SF1FA-WH
AS35S2SF1FA-WH
AS50S2SF1FA-WH
AS71S2SF1FA-WH
AS25S2SF1FA-BH
AS35S2SF1FA-BH
AS50S2SF1FA-BH
AS71S2SF1FA-BH
AS25S2SF1FA-S
AS35S2SF1FA-S

English

Español

Italiano

Français

Deutsch

Português

POLSKI

TÜRKÇE

ΕΛΛΗΝΙΚΑ

HRVATSKI

Български

Nederlands

- Please read this operation manual before using the air conditioner.
Keep this operation manual for future reference.





Lea las precauciones en este manual detalladamente antes de utilizar la unidad.



Este aparato está cargado de R32.

Guarde este manual en el lugar donde el usuario puede encontrar fácilmente.

ADVERTENCIA:

- No utilice otros métodos para acelerar el proceso de desescarche o para limpiar, aparte de los recomendados por el fabricante.
- El aparato se debe almacenar en una habitación sin fuentes de ignición en operación continua (por ejemplo: llamas abiertas, un aparato de gas en operación o un calentador eléctrico en operación).
- No perfore ni quemé.
- Tenga en cuenta que posiblemente el refrigerante no contenga olor.
- El aparato se debe instalar, operar y almacenar en una habitación con una superficie mayor de 1,2m².
- Si el cable de alimentación está dañado, se debe reemplazar por el fabricante, su agente de servicio o el personal calificado similar con el fin de evitar el peligro.
- Este aparato se puede utilizar por el niño de 8 años o mayor y la persona con reducida capacidad física, sensorial o mental o falta de experiencia y conocimiento si están bajo la supervisión o saben las instrucciones de usar el aparato con una manera segura y saben los peligros involucrados. Los niños no deben jugar con el aparato. La limpieza y el mantenimiento del aparato no se realizarán por los niños sin supervisión.
- El método de cableado debe cumplir el estándar local de cableado.
- El tipo del cable de conexión es H07RN-F.
- Todos los cables deben haber conseguido el certificado de autenticación europea. Durante la instalación, cuando los cables de conexión se rompen, deben asegurar que el cable de tierra es el último de romperse.
- El interruptor del aire acondicionado debe ser el interruptor multipolar; y la distancia entre sus dos contactos no debe ser no inferior a 3 mm. Tales métodos para desconexión deben ser incorporados en el cableado.
- Asegúrese de que la instalación está realizada de acuerdo con la regulación local de cableado por personas profesionales.
- Asegúrese de que la conexión a tierra es correcta y fiable.
- Deben instalar un interruptor de circuito y un interruptor de fuga a tierra.
- No utilice el refrigerante que no sea el indicado en la unidad exterior (R32) al instalar, mover o reparar. El uso de otros refrigerantes puede causar problemas o daños a la unidad y lesiones personales.



Este aparato contiene una lámpara UV-C.

ADVERTENCIA:

- Las barreras UV-C que llevan el símbolo de peligro de radiación ultravioleta no se deben quitar.
- Los aparatos que estén visiblemente dañados no se deben utilizar.
- No active la lámpara UV-C fuera del aparato.
- El aparato debe desconectarse de la fuente de alimentación antes de reemplazar, limpiar o hacer otro tipo de mantenimiento de la lámpara UV-C.
- El tipo de la lámpara UV-C es 0011012908.
- Los paneles frontales con el símbolo de peligro de radiación ultravioleta que tienen radiación UV-C están provistos de un interruptor para cortar la energía de las lámparas UV-C por su seguridad. No anule el interruptor con imán u otro material similar.
- Antes de abrir los paneles frontales que llevan el símbolo de peligro de radiación ultravioleta para realizar el mantenimiento, se recomienda desconectar la alimentación.
- Si la lámpara UV-C está dañada, debe ser reemplazada por el fabricante, su agente de servicio técnico o personas cualificadas para evitar el peligro.
- El uso no intencionado del aparato o daños en la carcasa pueden provocar el escape de radiación UV-C peligrosa. La radiación UV-C puede, incluso en pequeñas dosis, causar daños en los ojos y la piel.

Contenido

PARTES Y FUNCIONES	1
FUNCIONAMIENTO	3
INSTALACIÓN DE LA UNIDAD INTERIOR	12
MANTENIMIENTO	15
PRECAUCIONES	16
RESOLUCIÓN DE PROBLEMAS	17

Componentes y funciones

Descripción de la función Wi-Fi

Diagrama de la arquitectura del sistema

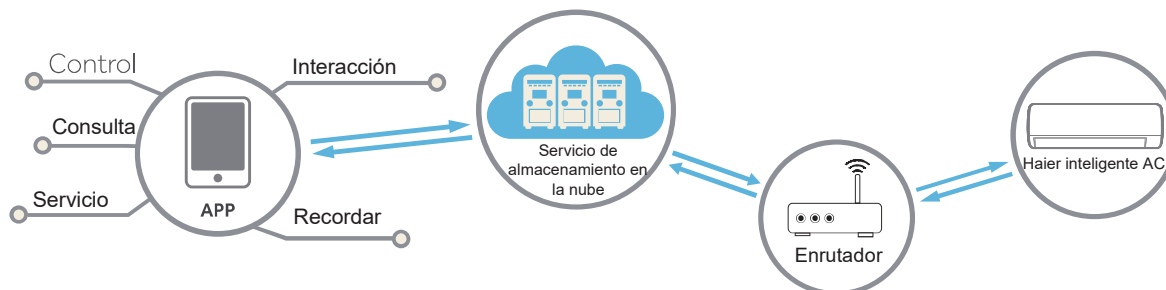

Español

Entorno de la aplicación

Se necesitan un teléfono móvil inteligente y un enrutador inalámbrico, el enrutador inalámbrico debe poder conectarse a Internet.

El teléfono móvil inteligente requiere sistema IOS o Android:



Sistema IOS

Debe admitir IOS9.0 o superior



Sistema Android

Debe admitir Android 5.0 o superior

Método de configuración

Escanee el siguiente código QR para descargar la APLICACIÓN "hOn".

Otras opciones de descarga: busque hOn APP en:

- App Store (IOS)
- Google Play (Android)
- Huawei AppGallery (Android)



Después de descargar la aplicación, regístrese, conecte el aire acondicionado y disfrute usando hOn para controlar su dispositivo. Consulte la sección AYUDA dentro de la APLICACIÓN para obtener más detalles sobre cómo registrarse, conectar la unidad y otras operaciones.

Partes y Funciones

Unidad Interior

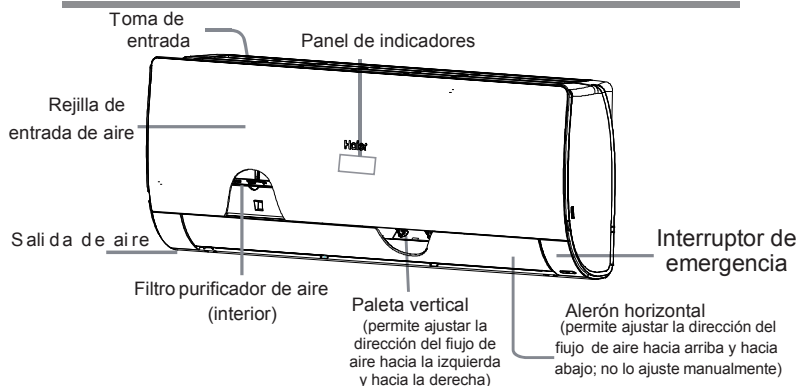

Posiblemente la actual rejilla de entrada de aire del producto comprado es variada que la visualizada en este manual

Panel de visualización

- 1 Orificio del receptor de señal
- 2 Visualización de temperatura ambiental
Cuando se recibe la señal de control remoto, se visualizará la temperatura de configuración.
- 3 Indicador de modo de funcionamiento (se ilumina cuando se enciende el compresor)
- 4 Visualización de Wi-Fi

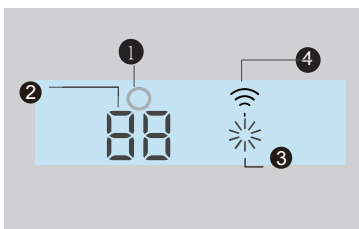

Unidad Exterior

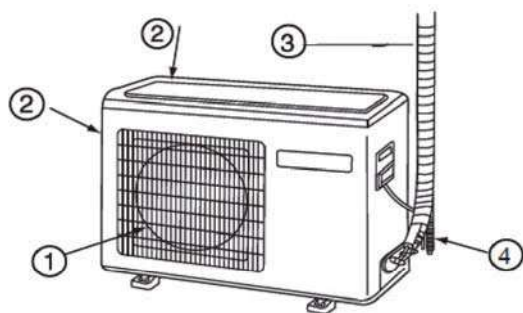

- 1 SALIDA DE AIRE
- 2 ENTRADA DE AIRE
- 3 TUBERÍA DE CONEXIÓN Y CABLEADO ELÉCTRICO
- 4 TUBO DE DRENAJE

Mando a Distancia

Lado exterior del mando

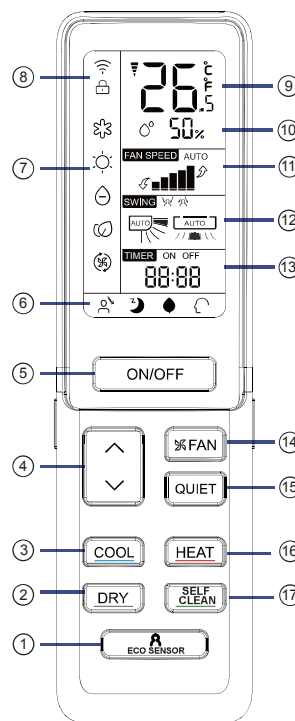

1. Botón ECO SENSOR
2. Botón DRY
Se utiliza para configurar la operación DRY.
3. Botón COOL
Se utiliza para configurar la operación COOL.
4. Botón TEMP
Se utiliza para cambiar la temperatura

OBSERVACIÓN:

- a. La visualización de humedad no es disponible en algunos modelos.
- b. Si el modelo comprado tiene la función WIFI, mantenga pulsado el botón "ON/OFF" por 5 segundos para emitir la señal WIFI. Una vez que entra en el modo de emparejamiento, la APP mostrará cómo se empareja.

Operación

Español

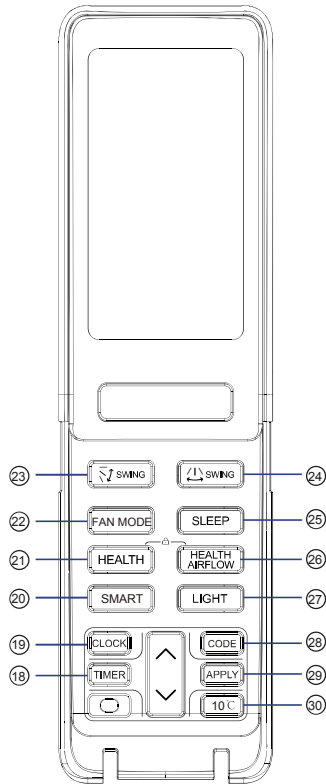

- 18. Botón TIMER
- 19. Botón CLOCK
- 20. Botón SMART
- 21. Botón HEALTH
- 22. Botón FAN MODE
- 23. Botón SWING arriba/abajo
- 24. Botón SWING izquierdo/derecho
- 25. Botón SLEEP
- 26. Botón HEALTH AIRFLOW
- 27. Botón LIGHT
Controle el encendido y apagado del panel de visualización LED interior.
- 28. Botón CODE, patio A-b
- 29. Botón APPLY
- 30. Botón 10°C para la función de configuración de calefacción especial: Mantenimiento de 10 grados (valioso para RS)

Nota:

1. Pulse "HEALTH" + "HEALTH AIRFLOW" al mismo tiempo puede activar y desactivar la función "LOCK" (🔒).

■ Ajuste de hora

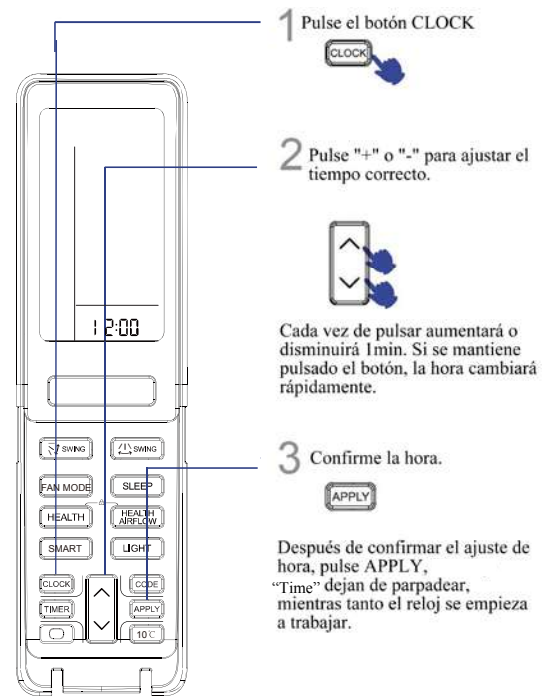

Nota:

La distancia entre la cabeza de transmisión de señal y el agujero receptor debe estar dentro de 7m sin cualquier obstáculo. Cuando la lámpara fluorescente del tipo inicio-electrónico o el teléfono inalámbrico de conversión está instalado en este tipo de lámpara o la habitación, el receptor será afectado en la recepción de las señales, por eso la distancia a la unidad interior debe ser más corta.

La visualización completa o la visualización borrosa durante la operación significa que la batería es agotada. Por favor cambie las baterías.

Si el mando a distancia no puede funcionar normalmente durante la operación, por favor, retire las baterías y vuelva a cargarlas varios minutos después.

Consejo:

Retire las baterías si no se usa la unidad durante largo plazo.

Operación

■ Modo QUIET

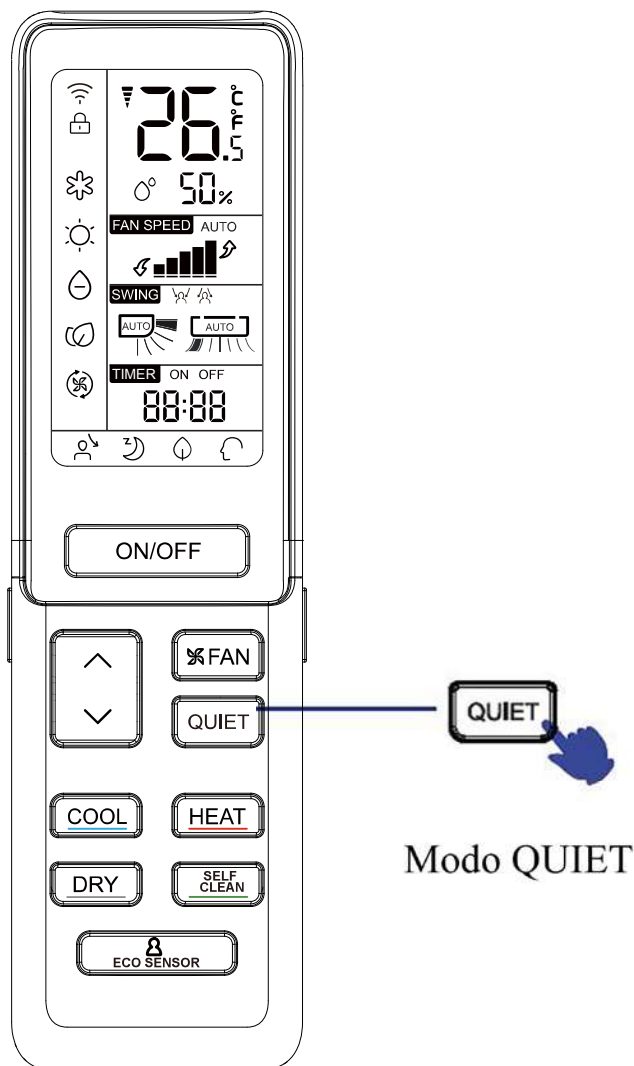

Modo QUIET



Usted puede utilizar esta función cuando necesita el silencio para descansar o leer.

Cada vez de pulsar,  se visualizará. El aire acondicionado funcionará bajo el modo QUIET. En el modo QUIET, la velocidad de ventilador tomará automáticamente la velocidad baja en el modo de

ventilador AUTO. Pulse otra vez el botón QUIET,  desaparece, y este modo se desactiva.

■ Modo COOL, HEAT y DRY

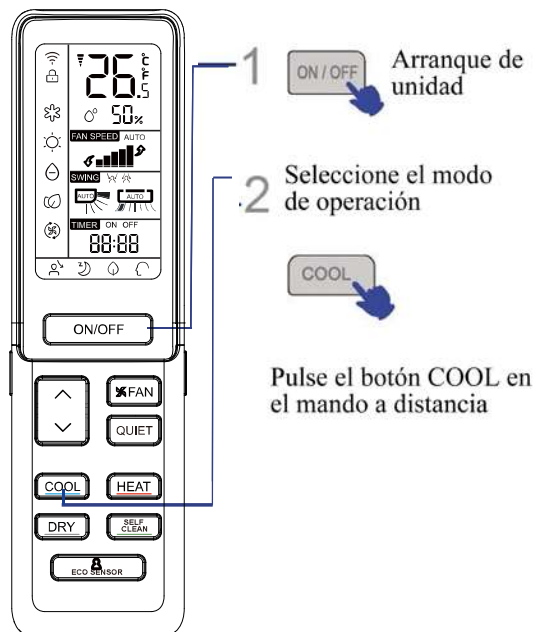

1 ON/OFF Arranque de unidad

2 Seleccione el modo de operación



Pulse el botón COOL en el mando a distancia



Pulse el botón HEAT en el mando a distancia



Pulse el botón DRY en el mando a distancia

1. En el modo DRY, cuando la temperatura interior sea + 2°C menor que la temperatura configurada, la unidad funcionará intermitentemente a velocidad LOW independientemente del ajuste de FAN.
2. El mando a distancia puede memorizar cada estado de funcionamiento. En el momento de encender la unidad en la próxima vez, la unidad funcionará bajo el estado anterior después de pulsar el botón ON/OFF.

Operación

Español

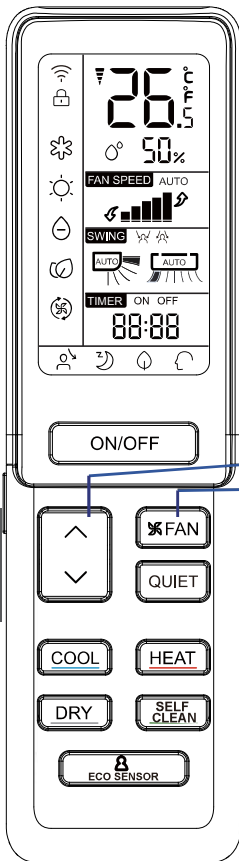

- 1 Pulse el botón TEMP
- △ Cada vez de pulsar el botón, la temperatura configurada se aumentará 1 °C.
 - ▽ Cada vez de pulsar el botón, la temperatura configurada se disminuirá 1 °C.

La unidad se empezará a funcionar para alcanzar la temperatura configurada en LCD.

2 Operación de FAN



Pulse el botón FAN SPEED. Cada vez de pulsar, la velocidad de ventilador se cambiará como el siguiente:

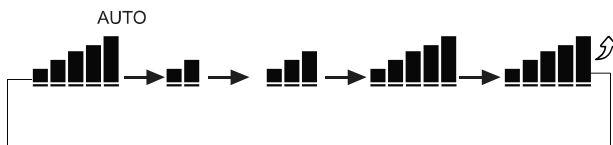

La unidad funcionará a la velocidad seleccionada del ventilador.



Operación del ECO SENSOR

Pulse el botón ECO SENSOR Por cada pulsación, cambiará en la siguiente secuencia



El sensor inteligente puede detectar automáticamente su posición y reajustar el flujo de aire según su configuración. Garantiza que el flujo de aire lo seguirá en "Modo de seguimiento" y se mantendrá alejado de usted en "Modo de evasión"

El Eco Sensor puede identificar automáticamente la existencia del ser humano para mejorar la eficiencia energética. El aire acondicionado cambiará al modo Eco después de 20 minutos mientras no haya nadie en la habitación.

NOTA:

Se utiliza un sensor humano para detectar cambios en la radiación infrarroja emitida por los cuerpos humanos. Con las siguientes condiciones, la detección podría no ser precisa:

- Temperatura ambiente elevada, cercana a la temperatura corporal.
- Presencia de personas con mucha ropa o tumbadas sobre el estómago o la espalda.(D)
- La velocidad del movimiento humano es superior a la sensibilidad del sensor.(F)
- Movimientos frecuentes de mascotas, o balanceo frecuente de cortinas u otros objetos en interiores debido al viento.
- El deflector izquierdo y el derecho están configurados demasiado hacia lo derecho.(D)
- Los objetivos en movimiento están fuera del alcance de detección del sensor.(F)
- Los extremos izquierdo y derecho de la unidad interior están instalados demasiado cerca de la pared.
- Hay luz del sol directa dentro de la sala.

El climatizador funciona en una sala donde la temperatura ambiente fluctúa pronunciadamente

Además, si hay una persona en el límite de dos o tres áreas de soplado de aire, el aire se enviará a las dos áreas respectivamente o se barrerá automáticamente. El aire evitará estas dos áreas o se barrerá automáticamente

Operación

HEALTH AIRFLOW Operation

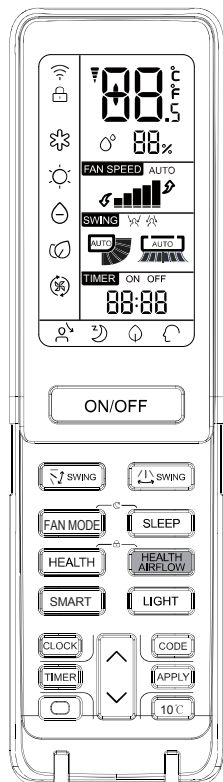

HEALTH AIRFLOW

Configuración de la función de flujo de aire saludable

1) Presione el botón de flujo de aire saludable,  aparece en la pantalla. Evite los fuertes golpes de aire directo al cuerpo.

2) Presione el botón de flujo de aire saludable nuevamente,  aparece en la pantalla. Evite que el flujo de aire fuerte sople directamente al cuerpo.

HEALTH AIRFLOW



La cancelación de la función de flujo de aire de salud.

Presione nuevamente el botón de flujo de aire saludable. se abren las rejillas de entrada y salida del aire acondicionado y la unidad sigue funcionando en las condiciones anteriores al ajuste de la función de flujo de aire saludable. Después de detenerse, la rejilla de salida se cerrará automáticamente.

Nota:

- 1.No se puede tirar directamente de la rejilla de salida con la mano. De lo contrario, la rejilla funcionará incorrectamente. Si la rejilla no funciona correctamente, deténgase por un minuto y luego comience, ajustándose con el control remoto.
- 2.El control remoto puede memorizar cada estado de operación. Cuando lo inicie la próxima vez, simplemente presione el botón ON / OFF y la unidad funcionará en el estado anterior.

Nota:

- 1.Después de establecer la función de flujo del aire saludable, la posición de la rejilla se fijará.
2. En el modo de calefacción, es mejor seleccionar el modo .
3. En el modo de refrigeración, es mejor seleccionar el modo .
4. En el modo de enfriamiento y seco, si utiliza el aparato de aire acondicionado durante un prolongado período de tiempo en un entorno con alta humedad, se puede producir condensación de agua en la rejilla exterior.
- 5.Seleccione la dirección apropiada del ventilador de acuerdo con las condiciones reales.

SELF-CLEAN MODE

Descripción funcional: la finalidad de esta función es limpiar el evaporador.

◆Entrada y salida: pulse el botón SELF CLEAN para acceder a esta función, aparecerá "CL" en el panel de la unidad interior y también en el mando a distancia. El tiempo de funcionamiento máximo no debe ser superior a 21 minutos, esta función se desactivará automáticamente emitiendo dos pitidos, entonces la unidad volverá al estado original. Durante la operación de SELF CLEAN . pulsar repetidamente el botón no tendrá efecto y no abandonará el estado. Pulse el botón de encendido o cambie a otro modo para salir.

Nota:

1. Esta función está desactivada en el modo temporizador/sueño.
2. Una vez se inicie este modo, el volumen de aire podría reducirse o incluso no haber flujo de aire, o podría soplar aire frío.
3. Es normal que la unidad haga ruidos al expandirse con el calor o contraerse con el frío.
4. El tiempo mostrado "CL" podría durar diferente en el mando a distancia y en el panel.
5. Si la temperatura ambiente exterior está por debajo de cero, podría ocurrir un código de error "F25" durante la operación de limpieza automática, es una protección normal. Apague la alimentación y reiniciela 10 segundos después.
6. Las mejores condiciones para utilizar este modo son: la temperatura es de 20 °C -27 °C y la humedad es de 35 %-60 %. En la puerta, la temperatura es de 25 °C-38 °C (estaciones frías) en el exterior.
7. Es difícil que aparezca escarcha si el aire es demasiado seco (humedad <20 %). Si la humedad es demasiado elevada (humedad >70 %), el agua condensada podría aumentar, alejando la escarcha

Operación

Modo SWING

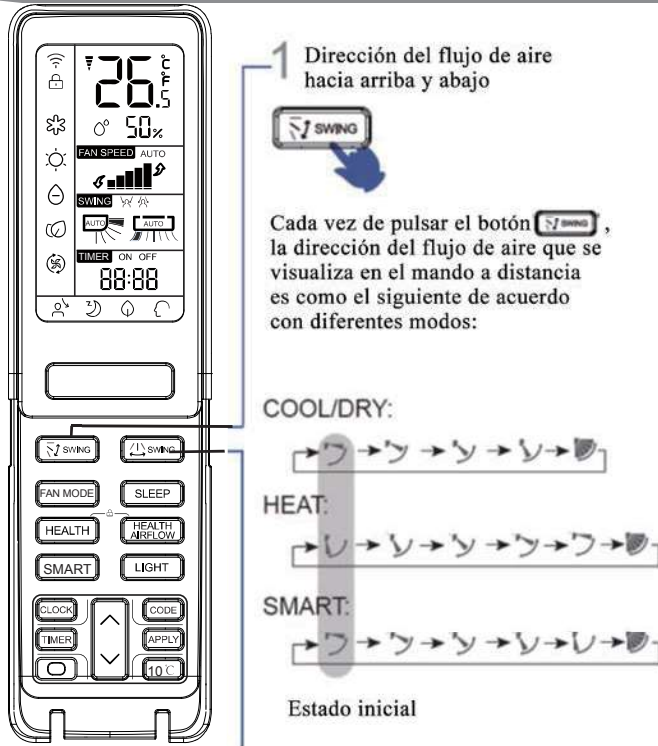

1 Dirección del flujo de aire hacia arriba y abajo

Cada vez de pulsar el botón **SWING**, la dirección del flujo de aire que se visualiza en el mando a distancia es como el siguiente de acuerdo con diferentes modos:

COOL/DRY:



HEAT:



SMART:



Estado inicial

2 Dirección del flujo de aire hacia izquierdo y derecho



Cada vez de pulsar el botón **SWING**, el mando a distancia muestra el siguiente:

Mando a distancia:

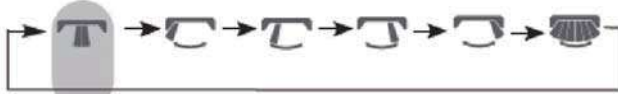

Estado inicial

- Cuando la humedad es alta, posiblemente se condense el agua en la salida de aire si todas las persianas verticales son ajustadas hacia la izquierda o hacia la derecha.
- Se recomienda no mantener la aleta horizontal en la posición hacia abajo durante mucho tiempo en el modo COOL o DRY, de lo contrario, se podría condensar el agua.
- Cuando el flujo de aire frío está hacia abajo en el modo COOL, ajustar el flujo de aire horizontalmente será mucho más útil para un

Modo TIMER

Ajuste Hora correctamente antes de iniciar la operación Timer. La unidad puede ser encendida y apagada automáticamente en el siguiente horario: Antes de que usted se levante por la mañana o usted vuelva a casa o después de que usted se duerma por la noche.

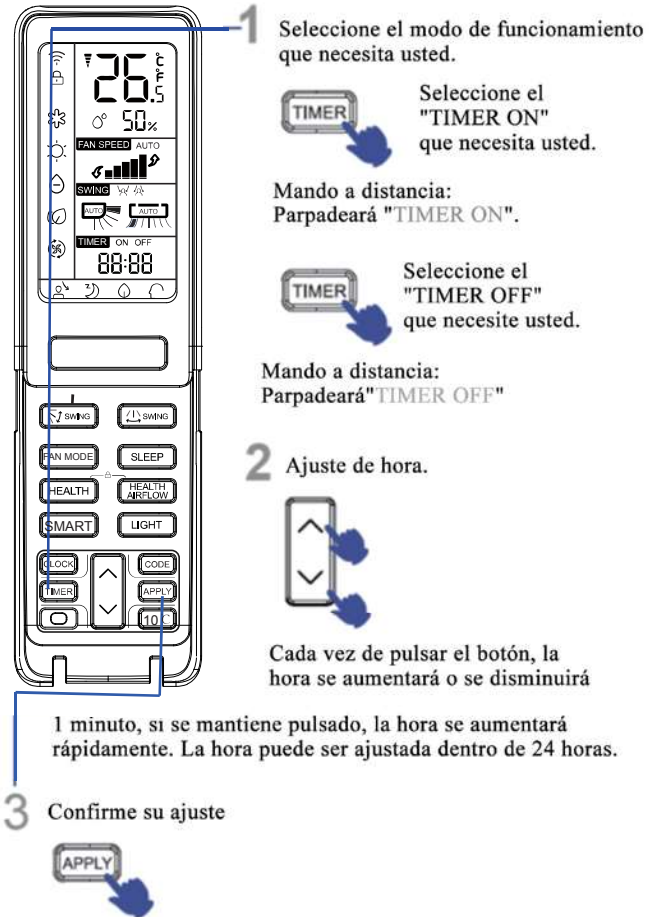

1 Seleccione el modo de funcionamiento que necesita usted.



Seleccione el "TIMER ON" que necesita usted.

Mando a distancia: Parpadeará "TIMER ON".



Seleccione el "TIMER OFF" que necesite usted.

Mando a distancia: Parpadeará "TIMER OFF".

2 Ajuste de hora.

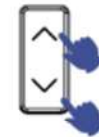

Cada vez de pulsar el botón, la hora se aumentará o se disminuirá

1 minuto, si se mantiene pulsado, la hora se aumentará rápidamente. La hora puede ser ajustada dentro de 24 horas.

3 Confirme su ajuste



Después de ajustar la hora correcta y pulsar el botón APPLY para confirmar, "ON" u "OFF" en el mando a distancia dejará de parpadear.

Para cancelar el modo TIMER

Sólo hace falta pulsar el botón TIMER varias veces hasta que la visualización de TIMER desaparezca.

Operación

■ SLEEP Comfortable

Antes de ir a la cama, usted puede pulsar el botón SLEEP y la unidad funcionará en modo SLEEP y le traerá un sueño profundo.

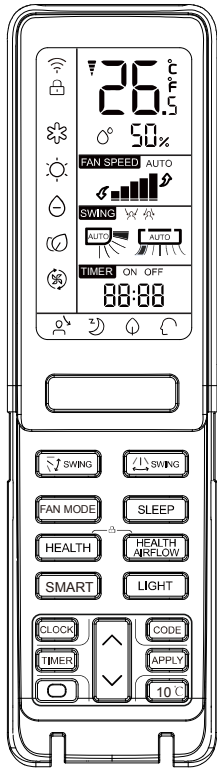

Pulse el botón SLEEP

Modo en Funcionamiento

1. En modo COOL, DRY

1 Las horas después de entrar en el modo SLEEP, la temperatura se convertirá en 1°C más alta que la temperatura configurada. Después de otra hora más, la temperatura subirá 1°C más. Bajo este estado la unidad funcionará por 6 horas, entonces la temperatura actual es más alta que la temperatura configurada, por eso la temperatura del interior no va a ser demasiado baja para que usted duerma.

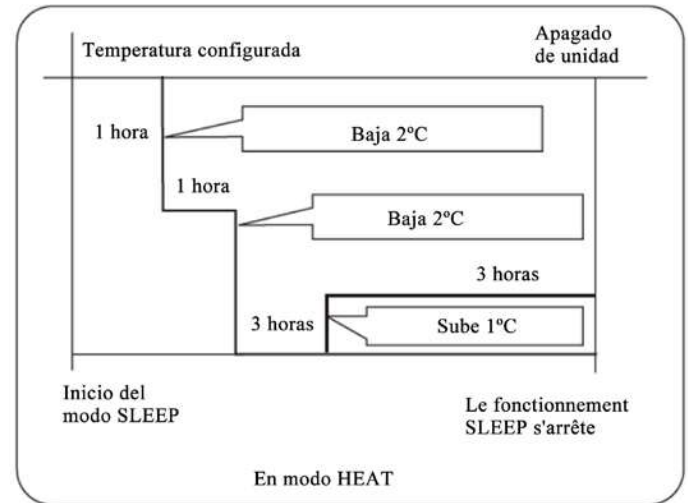

3. En modo SMART

La unidad funcionará en correspondiente modo SLEEP, el cual adaptado para el modo de funcionamiento seleccionado automáticamente.

4. Cuando la función de sueño tranquilo está ajustada a 8 horas y el tiempo de sueño tranquilo no se puede ajustar. Cuando la función de TIMER está preparada, la función de sueño tranquilo no se puede configurar. Después de la función de sueño está configurada, si el usuario restablece la función TIMER, la función de sueño será cancelada; la máquina estará en el estado de Timing-On, si los dos modos se configuran al mismo tiempo, cualquier del tiempo de operación es terminado primero, la unidad dejará de funcionar automáticamente, y el otro modo se cancelará.

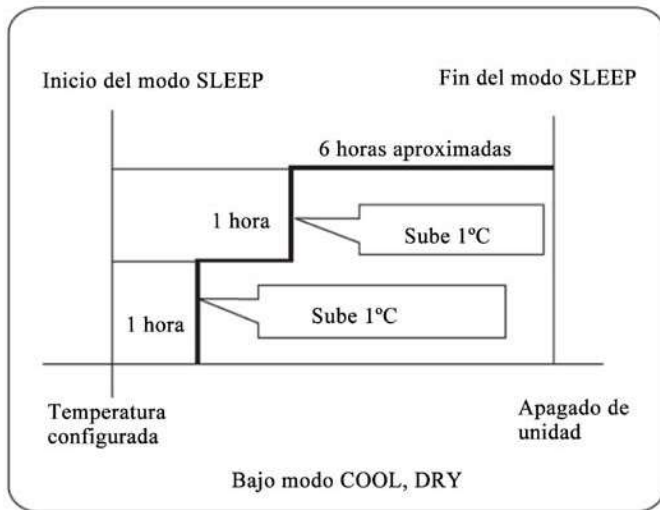

2. En modo HEAT

1 hora después de entrar en el modo SLEEP, la temperatura bajará 2°C comparando con la temperatura configurada. Después de 1 hora más, la temperatura también bajará 2°C más. La unidad mantendrá la temperatura por 3 horas. Por eso la temperatura es más baja que la temperatura configurada y la temperatura del interior no será demasiado alta para que usted duerma.

Función de Recuperación del Fallo de Alimentación

Si la unidad se enciende en el primer momento, el compresor no empezará a funcionar a menos que hayan transcurrido 3 minutos. Cuando se recupera la alimentación después del fallo de alimentación, la unidad funcionará automáticamente y el compresor comenzará a funcionar después de 3 minutos más tarde.

Observación de la recuperación del fallo de alimentación:

Pulse el botón SLEEP diez veces en cinco segundos para entrar en la función después de escuchar cuatro sonidos. Y pulse el botón SLEEP diez veces en cinco segundos para salir de la función después de escuchar dos sonidos.

Operación

■ Modo FAN MODE

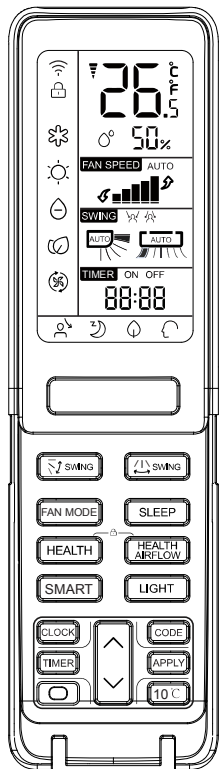

FAN
MODE

Fan mode: baja velocidad del ventilador por defecto, Fan mode 1, la temperatura ajustada no se mostrará, la temperatura de la pantalla interna es 26°C

■ Modo SMART

El modo puede realizar los ajustes de acuerdo con la temperatura ambiental, funcionando con el ahorro

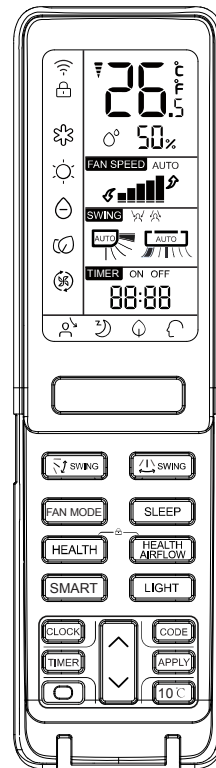

(Esta función no es disponible en algunos modelos)

¡Un-solo-clic puede darle una habitación confortable!

La unidad de aire acondicionado puede detectar la temperatura interior y la humedad y realizar los correspondientes ajustes.



inicio de SMART

Pulse el botón ON/OFF, la unidad se enciende. Pulse el botón SMART, " " se visualiza en el mando a distancia.

- SMART FRESCO
- SMART DESESCARCHE
- SMART VELOCIDAD DE AIRE
- SMART AIRE SALUDABLE
- SMART SECO
- SMART SUAVE
- SMART TEMPERATURA CONTROLADA



Desactivación de SMART u ON/OFF SMART

■ Steri Clean İşlemi

Steri Clean 56 ° C İşlevi, yalnızca App hOn ile kontrol edilebilir. Steri Clean'e Giriş

1. aşama: Kiri uzaklaştırmak için Kendi Kendini Temizle (Buharlaştırıcıyı havadaki nem ile dondurur ve erimedeki kiri uzaklaştırır. Daha küçük açılı hidrofilik alüminyum kaplama ($\alpha \approx 5^\circ$ su drenaj verimliliğini artırmaya yardımcı olur.)
2. aşama: 5 ° C yüksek sıcaklık sterilizasyonu (Kompresörün çalışmasını ayarlamak için akıllı sıcaklık izleme ve frekans kontrol teknolojisini kullanır, böylece evaporatör sıcaklığını klimanın içindeki bakteri ve virüsü öldürmek için 30 dakikadan fazla yüksek sıcaklıkta tutarız.)
3. aşama: Sterilizasyon performansını artırmak için hız evaporatör soğutması. Folyo yüzeyi, antibakteriyel etkinliği % 99'a varan gümüş nanopartiküller ile kaplanmıştır. Dikkat:

1. Fonksiyon 60-80 dakika süre
2. Evaporatör 56 ° C'ye ısıtıldığında veya yazın 56 ° C' muhafaza edildiğinde işlem sırasında sıcak hava çıkabilir.
3. İşlev, kışın oda hava sıcaklığının değişmesine neden olabilir
4. Dış ortam sıcaklığı 36 ° C'nin üzerinde olduğunda iş gerçekleştirilemez. Bunun yerine, Steri Clean açıldığında Kendi Kendini Temizleme işlevi açılır ve 21 dakika sürer.

En el modo de refrigeración, calefacción y deshumidificación, pulsar la tecla SMART para entrar en la función SMART. Bajo el modo SMART en funcionamiento, cuando el aire acondicionado está funcionando, podrá seleccionar automáticamente el modo refrigeración, calefacción y deshumidificación o ventilación. Cuando la función SMART está activada, pulsar la tecla "COOLING", "HEATING" o "DEHUMIDIFYING" para cambiar a otro modo, usted va a desactivar la función SMART.

Operación

■ Modo HEALTH

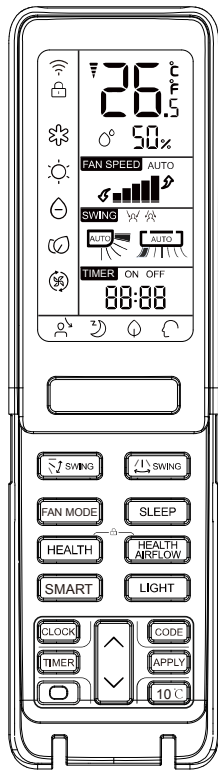

Pulse el botón HEALTH

Después de pulsar el botón, se visualizará y el aire acondicionado entrará en el modo HEALTH..

Pulse el botón HEALTH dos veces, desaparecerá, y el modo se desactivará.

Función de esterilización UV: Utiliza la banda C, cuyo efecto de esterilización más eficaz en luz ultravioleta, para eliminar microorganismos dañinos como bacterias en el aire, con efecto notable y hacer que el aire sea saludable.

Atención:

1. Se recomienda usar la función de esterilización UV durante 1-2 horas al día, más tiempo puede afectar a la vida útil de la lámpara UV.
2. No mire directamente a la lámpara UV ni la toque con la mano cuando la función de esterilización esté activada. Desactive la función de esterilización antes de abrir el panel.
3. Puede aparecer una luz azul cerca de la entrada del aire acondicionado cuando la función de esterilización está activada.
4. La lámpara UV se encenderá solo cuando se ponga en marcha el ventilador interno y se active la función saludable.

■ Operación de ON/OFF y operación de prueba

Operación de ON/OFF:

- Use la operación sólo cuando se pierde el mando a distancia o el mando de distancia tiene fallo. Y bajo el modo de funcionamiento de emergencia, el aire acondicionado puede funcionar automáticamente por un cierto tiempo.
- Cuando se pulsa el botón de operación de emergencia, se escuchará una vez del sonido "Pi" que significa el inicio de este modo.
- Después de pulsar el botón y empezar el modo de emergencia, la unidad va a funcionar automáticamente de acuerdo con las siguientes condiciones:

Temperatura interior	Temperatura configurada	Modo de TIMER	Velocidad de aire	Modo
Sobre 24 °C	24 °C	No	AUTO	COOL
Bajo 24 °C	24 °C	No	AUTO	HEAT

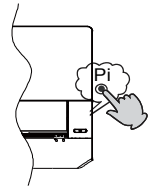

- El cambio de la temperatura configurada o de la velocidad de aire no es disponible. El modo TIMER o DRY tampoco es disponible.



Operación de prueba:

El botón de operación de prueba usa el mismo botón del modo de emergencia.

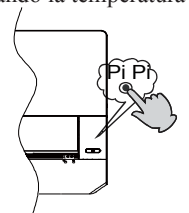
- Use el botón en la operación de prueba cuando la temperatura del interior es menor que 16°C, no lo use bajo el funcionamiento normal.
- Mantenga pulsado el botón de operación de prueba por más que 5 segundos. Después de escuchar dos veces del sonido "Pi", **liberar el botón: Empezará el modo refrigeración con la velocidad del flujo de aire "HI"**.



■ Carga de batería

1.  Remueva la tapa;
2.  Cargue las baterías según las instrucciones. 2 baterías de R-03, tecla de restablecimiento (cilindro). Asegúrese de que las baterías se carguen correctamente;
3.  Cargue las baterías y ponga la tapa.

INFORMACIÓN IMPORTANTE ACERCA DEL REFRIGERANTE UTILIZADO

Contiene gases fluorados de efecto invernadero regulados por el Protocolo de Kioto.

R32

1= kg

2= kg

1+2= kg

A

B

C

D

E

F

Este producto contiene gases fluorados de efecto invernadero regulados por el Protocolo de Kioto. No los libere libremente a la atmósfera.

Tipo de refrigerante: R32

Valor GWP*: 675

GWP = Potencial de contribución al calentamiento global

Escriba con tinta indeleble:

- 1 la carga de refrigerante que contiene el producto de fábrica
- 2 la cantidad de refrigerante adicional cargada durante la instalación y
- 1+2 la carga total de refrigerante

en la etiqueta de carga de refrigerante suministrada con el producto. Una vez escritos los datos correspondientes, la etiqueta deberá adherirse cerca de la conexión de carga del producto (por ejemplo, sobre la parte interna de la cubierta de la válvula de retención).

A Contiene gases fluorados de efecto invernadero regulados por el Protocolo de Kioto.

B Carga de refrigerante que contiene el producto de fábrica: consulte la placa de características de la unidad.

C Cantidad de refrigerante adicional cargada durante la instalación.

D Carga total de refrigerante.

E Unidad exterior.

F Botella de refrigerante y colector de carga.

CONFORMIDAD DE LOS MODELOS SEGÚN LAS NORMATIVAS EUROPEAS

Clima: T1 Tensión: 230V

CE

Todos los productos satisfacen los requisitos de las siguientes normas europeas:

- 2014/53/EU(RED)
- 2014/517/EU(F-GAS)
- 2009/125/EC(ENERGY)
- 2010/30/EU(ENERGY)
- 2006/1907/EC(REACH)

RoHS

Los productos satisfacen los requisitos de la directiva 2011/65/EU establecida por el Parlamento Europeo y el Consejo sobre restricciones a la utilización de determinadas sustancias peligrosas en aparatos eléctricos y electrónicos (Directiva RoHS UE).

WEEE

De acuerdo con la directiva 2012/19/EU del Parlamento Europeo, se informa al consumidor acerca de los requisitos de eliminación de productos eléctricos y electrónicos.

REQUISITOS DE ELIMINACIÓN:



Su aparato de aire acondicionado ha sido marcado con este símbolo, el cual significa que los productos de tipo eléctrico y electrónico no deben mezclarse con residuos domésticos sin clasificar. No intente desmontar el sistema personalmente: tanto el desmontaje del sistema de aire acondicionado como la manipulación del refrigerante, el aceite y cualquier otro componente deben ser llevados a cabo por un instalador capacitado, de acuerdo con la legislación local y nacional al efecto. Los aparatos de aire acondicionado deben ser manipulados en instalaciones de manipulación especializadas y aptas para su reutilización, reciclado y recuperación. Al garantizar la correcta eliminación de este producto, usted contribuirá a evitar las posibles consecuencias negativas que podría provocar sobre el medioambiente y la salud humana. Póngase en contacto con el instalador o la autoridad local pertinente si desea obtener más información. Las pilas deben ser extraídas del mando a distancia y eliminadas de forma independiente, de acuerdo con la legislación local y nacional al efecto.

Wi-Fi

- Máxima potencia de transmisión inalámbrica (20 dBm)
- Rango de frecuencia de operación inalámbrica (2400-2483.5MHz)

Instalación de la unidad interior

Herramientas necesarias para realizar la instalación

- Destornillador
- Alicata
- Sierra para metales
- Broca de tubo
- Llave (17, 19 y 26 mm)
- Detector de fugas de gas o agua jabonosa
- Llave dinamométrica (17 mm, 22 mm, 26 mm)
- Cortatubos
- Herramienta de conicidad
- Cuchilla
- Metro
- Avellanador

Fuente de alimentación

- Antes de insertar el enchufe de alimentación en la toma, compruebe que el voltaje no falla.
- La fuente de alimentación es la que figura en la placa de datos nominales.
- Instale el aparato en un circuito dedicado de alimentación.
- Debe existir una toma al alcance del cable de alimentación. No trate de prolongar el cable cortándolo.

Selección del lugar de instalación

- Coloque la unidad sobre una superficie que pueda soportarla correctamente y no provoque vibraciones.
- Asegúrese de que el lugar no se ve afectado por calor o vapor generado en las cercanías y donde la unidad pueda funcionar sin perturbaciones.
- Asegúrese de que el lugar permita un drenaje sencillo y en el que puedan conectarse los tubos a la unidad exterior.
- Asegúrese de que el aire frío pueda distribuirse uniformemente por la sala.
- Coloque la unidad interior cerca de una toma de suministro eléctrico con espacio suficiente alrededor.
- Coloque la unidad interior de modo que se encuentre a más de 1 metro de televisiones, radios, aparatos inalámbricos y lámparas fluorescentes.
- En el caso de fijar el mando a distancia a una pared, colóquelo donde la unidad interior pueda recibir su señal mientras estén encendidas las lámparas fluorescentes de la sala.

Diagrama de instalación de unidades interiores

Los modelos cumplen la norma R32 sobre refrigerantes libres de HFC

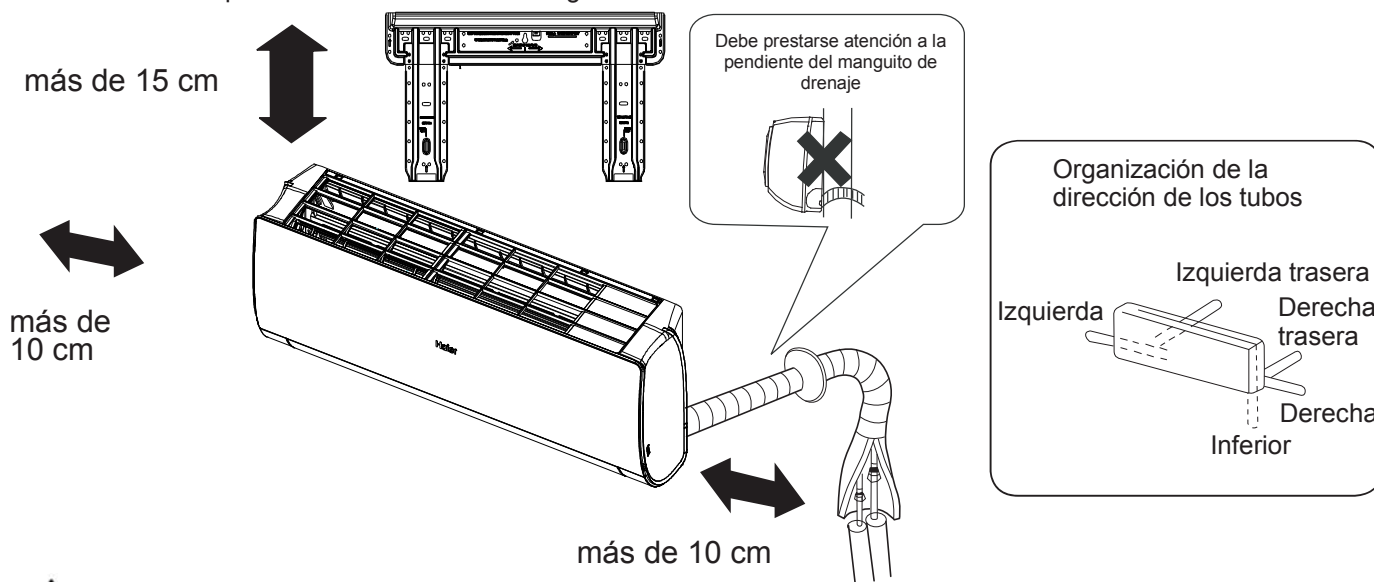

Si se usa el tubo de drenaje del lado izquierdo, asegúrese de que el orificio se comunique.

La distancia entre la unidad interior y el suelo debe ser superior a 2 m.

Recuerde que la ilustración anterior podría no reflejar fielmente el producto adquirido y debe utilizarse únicamente como referencia.

Instalación de la unidad interior

1 Instalar la placa de montaje y ubicar el orificio en la pared

Al fijar por primera vez la placa de montaje

1. Nivele correctamente la placa a fijar contra la pared basándose en pilares o dinteles cercanos y fije temporalmente la placa con un clavo de acero.
2. Asegúrese de nuevo de que la placa se encuentre bien nivelada colgando una plomada desde el punto superior central de la placa. Una vez comprobado, fije la placa con el clavo de acero de fijación.
3. Busque la ubicación del orificio de pared A/C utilizando un metro.

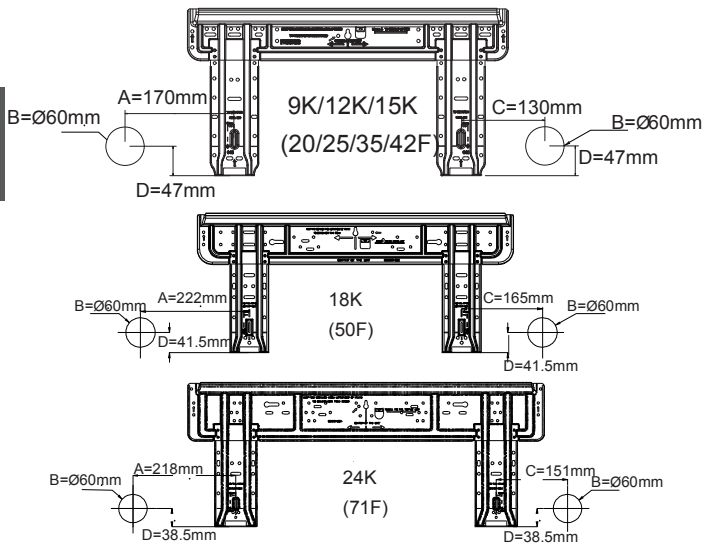

Al montar la placa de montaje fijándola a una barra lateral y un dintel

- Fije una barra de montaje (se vende por separado) a la barra lateral y el dintel, y asegure la placa a la barra de montaje fijada.
- Consulte la sección anterior "Al fijar por primera vez la placa de montaje" para más información acerca del orificio de la pared.

2 Practicar un orificio en la pared e instalar la cubierta del orificio de entubación

- Practique un orificio de 60 mm de diámetro con pendiente ligeramente descendiente hacia el exterior de la pared.
- Instale la cubierta del orificio de entubación y séllela con masilla después de la instalación.

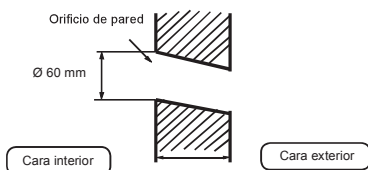

(Sección del orificio de pared) (C) Tubo del orificio de entubación

3 Instalación de la unidad interior

Extracción de los tubos

[Izquierda · Entubación trasera izquierda]

- En caso de realizar la entubación por el lado izquierdo, corte con una cuchilla la cubierta de la entubación izquierda.
- En caso de realizar la entubación a través de la parte trasera izquierda, doble los tubos de acuerdo con la dirección de entubación que figura en la marca del orificio de entubación trasera izquierda, ubicada sobre los materiales aislantes.

1. Pase la manguera aislante a través del hueco de los materiales de aislamiento de calor de la unidad interior.
2. Inserte los cables eléctricos de interior / exterior a través de la parte trasera de la unidad interior y tire de ellos desde la parte delantera. A continuación, conéctelos.
3. Cubra la cara de sellado con aceite refrigerante y conecte los tubos. Cubra la conexión con material aislante de calor y asegúrese de fijarla con cinta adhesiva.

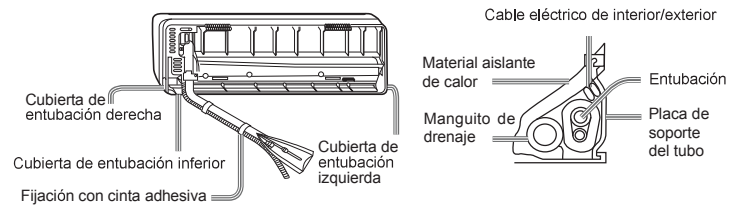

- Los cables eléctricos de interior/exterior deben conectarse a la entubación del refrigerante utilizando cinta protectora.

[Entubación en otra dirección]

- Corte con una cuchilla la cubierta de entubación de acuerdo con la dirección de entubación y doble los tubos de acuerdo con la posición del orificio en la pared. Tenga cuidado de no romper los tubos al doblarlos.
- Conecte previamente el cable eléctrico de interior / exterior y tire de la conexión al aislante de calor del componente de conexión.

Fijación de la unidad interior

- Cuelgue con seguridad la unidad de las muescas superiores de la placa de montaje. Mueva el bastidor hacia los lados para verificar que la fijación se haya realizado de la forma correcta.
- Para fijar el bastidor a la placa de montaje, sostenga el aislante del bastidor por debajo y colóquelo en posición perpendicular.

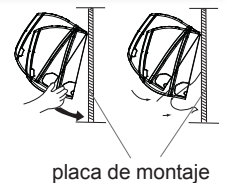

Descarga de la unidad interior

- Al descargar la unidad interior, utilice la mano para levantar el bastidor y separarlo del gancho. Levante entonces la parte inferior del bastidor llevándolo hacia fuera ligeramente hasta que la unidad se separe de la placa de montaje.

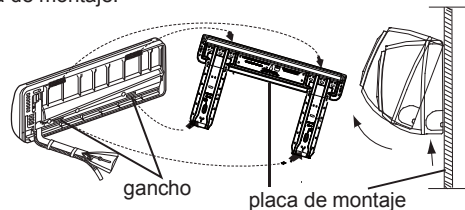

4 Conexión de los cables eléctricos de interior/exterior

Extraer la cubierta del cableado

- Extraiga la cubierta de los terminales situada en la esquina inferior derecha de la unidad interior. Extraiga entonces la cubierta del cableado desenroscando los tornillos.

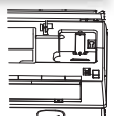

Al conectar el cable después de instalar la unidad de interior

1. Inserte desde fuera el cable en la sala a través del lado izquierdo del orificio de la pared en el que ya se encuentra el tubo.
2. Tire del cable desde el lado delantero y conecte el cable creando un bucle.

Al conectar el cable antes de instalar la unidad de interior

- Inserte el cable desde la parte trasera de la unidad y tire desde la parte delantera.
- Afloje los tornillos e inserte los extremos del cable en el bloque de terminales. Apriete entonces los tornillos.
- Tire ligeramente del cable para asegurarse de que los cables han quedado correctamente insertados y apretados.
- Después de conectar el cable, no olvide fijar el cable conectado con la cubierta de cable.

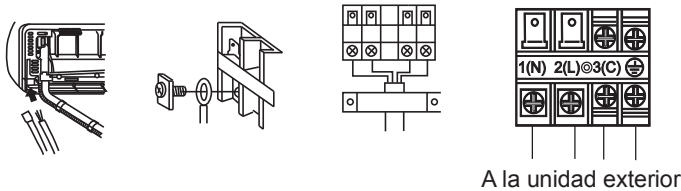

Nota:

Al conectar el cable, confirme el número de terminales de las unidades interior y exterior detenidamente. Si el cableado no se ha realizado correctamente no se podrá utilizar el aparato correctamente, provocándose un defecto.

Cableado de conexión	4G 1,0 mm ²
----------------------	------------------------

1. Si el cable de alimentación está dañado deberá ser reemplazado por el fabricante, agente de servicio o profesional cualificado. El tipo de cable de conexión es H07RN-F.
2. Si el fusible de la placa PC está roto, cámbielo por otro de tipo T.3.15A/250 VCA (interior)
3. El método de cableado debe satisfacer los requisitos de las normas locales de cableado.
4. Después de la instalación, el enchufe de alimentación debe encontrarse ubicado en un lugar fácilmente accesible.
5. Debe instalarse un interruptor en el cableado fijo. El interruptor deberá ser de tipo omnipolar y la distancia entre los dos contactos no deberá ser inferior a 3mm.

5 Instalación de la fuente de alimentación

- La fuente de alimentación debe utilizarse exclusivamente con el aparato de aire acondicionado.
- En caso de instalar el aire acondicionado en un lugar húmedo, instale un interruptor de fugas de masa.
- Para realizar la instalación en otro lugar, utilice un interruptor de circuito situado lo más lejos posible.

6 Trabajos de corte y conicidad de los tubos

- El corte del tubo se realiza con un cortador de tubos. Deberán eliminarse las rebabas.
- Después de insertar la tuerca cónica deberá procederse a realizar los trabajos de conicidad.

	Herramienta de conicidad para R410A	Herramienta de conicidad convencional	
	De tipo acoplamiento	De tipo acoplamiento (tipo rígido)	De tipo palometa (tipo imperial)
A	0~0,5 mm	1,0~1,5 mm	1,5~2,0 mm

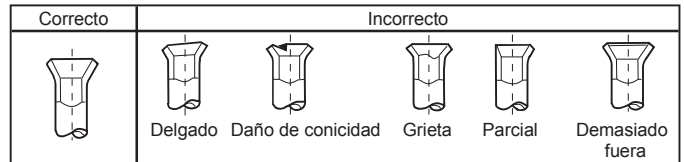
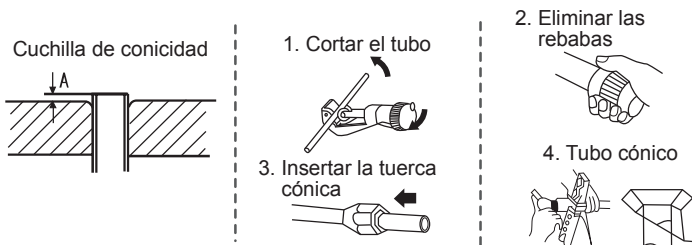

7 Durante el drenaje

- Instale el manguito de drenaje formando una pendiente descendiente.
- No practique el drenaje como se muestra a continuación.

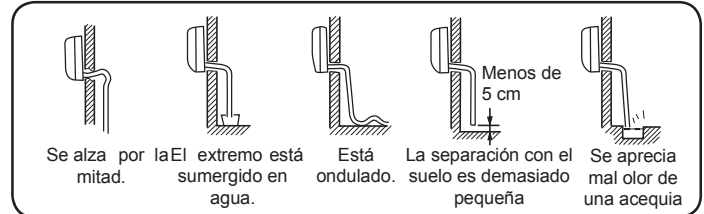

- Deposite agua en la bandeja de drenaje de la unidad interior y confirme que el drenaje se realiza correctamente hacia fuera.
- En caso de que el manguito de drenaje se encuentre en una sala, asegúrese de aplicar aislante de calor.

8 Durante el drenaje

Indicación de código	Descripción del problema	Analizar y diagnosticar
E1	Fallo del sensor de temperatura ambiente	Conexión defectuosa del conector; Termistor defectuoso;
E2	Error del sensor de intercambio de calor	PCB defectuosa;
E4	Error de EEPROM interna	Datos de EEPROM defectuosos; Memoria EEPROM defectuosa; PCB defectuosa;
E7	Error de comunicación entre las unidades interior y exterior	Error de transmisión de señal entre las unidades interior y exterior debido a un error de cableado; PCB defectuosa;
E14	Avería del motor del ventilador interior	Funcionamiento interrumpido debido a la ruptura de un cable dentro del motor del ventilador; Funcionamiento interrumpido debido a la ruptura de los hilos de plomo del motor del ventilador; Error de detección debido a una placa PCB defectuosa de la unidad interior;

9 Prueba de instalación y ejecución de la prueba

- Explique al cliente cómo utilizar el aparato utilizando el manual de instrucciones.

Compruebe los siguientes puntos de prueba

- Escriba una marca ✓ en las casillas
- ¿Existe una fuga de gas en la conexión del tubo?
- ¿Aislamiento de calor de la conexión del tubo?
- ¿Están los cables de conexión interiores y exteriores firmemente insertados en el bloque de terminales?
- ¿Están los cables de conexión interior y exterior fijados firmemente?
- ¿Se ha realizado el drenaje correctamente?
- ¿Está la línea de tierra conectada con seguridad?
- ¿Está la unidad interior fijada con seguridad?
- ¿Cumple la normativa la fuente de voltaje?
- ¿Se aprecian ruidos?
- ¿Está la lámpara iluminada normalmente?
- ¿Se realizan normalmente las operaciones de calentamiento (con la bomba de calor) y refrigeración?
- ¿Funciona correctamente el regulador de temperatura de la sala?

Mantenimiento

Para utilizar el aparato de aire acondicionado de forma inteligente

Configure una temperatura adecuada para la habitación.

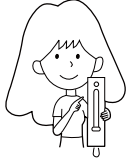

Temperatura adecuada

No bloquee las tomas de entrada o salida de aire.

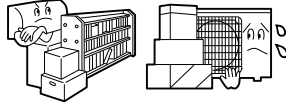

No bloquee las tomas de entrada o salida de aire.



Durante la refrigeración, evite la entrada de luz solar directa utilizando cortinas o mamparas

Utilice el temporizador de forma eficiente

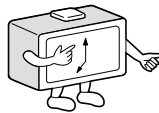

Si no tiene intención de usar la unidad durante un periodo prolongado de tiempo, apague el interruptor principal de la fuente de alimentación.

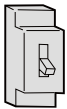

APAGAR

Utilice las lamas de forma eficiente

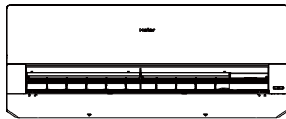

mando a distancia



No use agua; limpie el mando a distancia con un paño seco. No use limpiacristales ni paños impregnados en productos químicos.

Equipo interior



Limpie el aparato de aire acondicionado utilizando un paño suave y seco. Si aprecia manchas graves, utilice un detergente neutro diluido con agua. Escorra el agua del paño antes de la limpieza. Limpie entonces completamente el detergente.

No utilice ninguno de los siguientes productos para limpiar la unidad



Gasolina, benceno, disolvente o productos de limpieza; podrían dañar el revestimiento de la unidad. Agua caliente a más de 40 °C (104 °F); podría provocar efectos de decoloración o deformación.

Limpieza del filtro de aire

- 1 Mantenga pulsado el botón "SMART" por 5s para levantar parcialmente el panel
- 2 Abra el panel con la mano y soporte el panel con un soporte
- 3 Remueva el filtro
- 4 Limpie el filtro
- 5 Monte el filtro
- 6 Remueva el soporte y cierre el panel
- 7

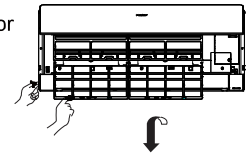

Una vez cada dos semanas

Sustitución del filtro purificador de aire

1. Abra la rejilla de la toma de entrada



Mantenga pulsado el botón "SMART" por 5s para levantar parcialmente el panel

2. Extraiga el filtro de aire estándar

Deslice el mando ligeramente hacia arriba para liberar el filtro y, a continuación, tire de él.

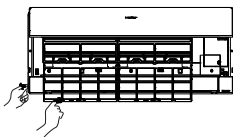

Extraiga el filtro purificador de aire antiguo



3. Instale el filtro purificador de aire

Coloque los accesorios del filtro purificador de aire en los soportes izquierdo y derecho del filtro.

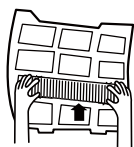

4. Instale el filtro de aire estándar (Instalación necesaria)

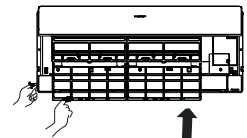

ATENCIÓN:

La superficie de color blanco del filtro purificador de aire fotocatalizador debe quedar orientada hacia fuera, mientras que la superficie de color negro debe quedar orientada hacia la unidad. Por su parte, la superficie de color verde del filtro purificador de aire antibacterias debe quedar orientada hacia fuera, mientras que la superficie de color blanco debe quedar orientada hacia la unidad.

5. Cierre la rejilla de la toma de entrada

Mantenga pulsado el botón "SMART" y el panel bajará y cerrará automáticamente

NOA:

- El filtro purificador de aire fotocatalizador se solarizará en un periodo de tiempo fijo. En el caso de una familia normal, suele solarizarse cada 6 meses.
- El filtro purificador de aire antibacterias disfruta de una gran durabilidad y no es necesario sustituirlo. No obstante, durante las temporadas de uso es recomendable eliminar el polvo con frecuencia utilizando un aspirador o agitándolo ligeramente. De lo contrario, su rendimiento puede verse afectado.
- Cuando no se encuentre en uso, conserve el filtro purificador de aire antibacterias en un lugar fresco y seco y evite su exposición a la luz solar directa durante periodos prolongados de tiempo. De lo contrario, su capacidad de esterilización se reducirá.

Precauciones

⚠ ADVERTENCIA

Llame al departamento de ventas / asistencia técnica si desea obtener más información acerca de la Instalación.

No intente instalar este aparato de aire acondicionado personalmente.

Una instalación incorrecta podría provocar descargas eléctricas, incendios o fugas de agua.

⚠ ADVERTENCIA

Si aprecia alguna anomalía, como una pequeña quemadura, detenga inmediatamente el funcionamiento del aparato y póngase en contacto con su punto de venta.

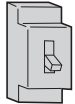

!
CUMPLIMIENTO
ESTRICTO

Utilice una fuente de alimentación exclusiva equipada con un interruptor de circuito.

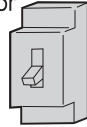

!
CUMPLIMIENTO
ESTRICTO

Compruebe que la instalación del drenaje se haya llevado a cabo correctamente.

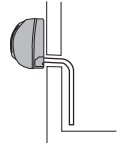

Conecte el cable de la fuente de alimentación completamente a la toma de suministro eléctrico.



!
CUMPLIMIENTO
ESTRICTO

Utilice un nivel de voltaje adecuado.



!
CUMPLIMIENTO
ESTRICTO

1. No prolongue el cable de la fuente de alimentación ni lo conecte por un punto intermedio.
2. No instale el aparato en un lugar en el que sea posible la generación de fugas de gas inflamable alrededor de la unidad.
3. No permita que la unidad resulte expuesta a vapores de agua o de aceite.

⊘
PROHIBIDO

No enrolle el cable de la fuente de alimentación.

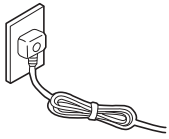

⊘
PROHIBIDO

Extreme la precaución para evitar dañar el cable de la fuente de alimentación.

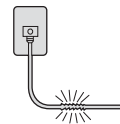

⊘
PROHIBIDO

No inserte objetos a través de la toma de entrada o salida de aire.

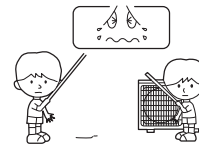

⊘
PROHIBIDO

No inicie ni detenga el funcionamiento del aparato desconectando el cable de la fuente de alimentación.

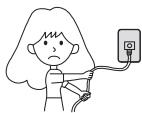

⊘
PROHIBIDO

No dirija el flujo de aire directamente hacia personas, en especial hacia niños o ancianos.



⊘
PROHIBIDO

No intente reparar o reconstruir el aparato personalmente.

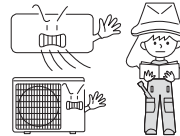

Conecte el cable de conexión a tierra.

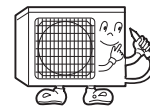

⏚
Conexión a tierra

⚠ PRECAUCIÓN

No utilice el aparato con fines de conservación de alimentos, obras de arte, equipos de precisión o cultivos, ni tampoco en instalaciones agrarias.

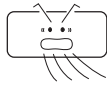

⊘
PROHIBIDO

Aspire aire fresco con frecuencia, especialmente si hay algún aparato de gas en funcionamiento al mismo tiempo.

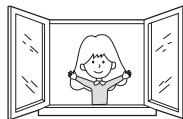

!
CUMPLIMIENTO
ESTRICTO

No accione el interruptor con las manos mojadas.

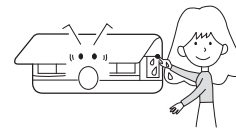

⊘
PROHIBIDO

No instale la unidad cerca de una chimenea u otro aparato de calefacción.

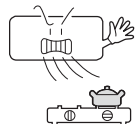

⊘
PROHIBIDO

Compruebe que el soporte de instalación se encuentre en buenas condiciones.

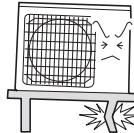

⊘
PROHIBIDO

No deposite agua sobre la unidad para limpiarla.

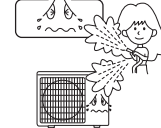

⊘
PROHIBIDO

No coloque animales o plantas en la ruta directa del flujo de aire.

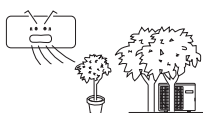

⊘
PROHIBIDO

No coloque ningún objeto sobre la unidad ni se suba a ella.

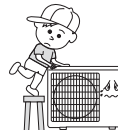

⊘
PROHIBIDO



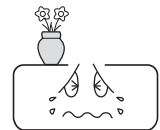

No coloque jarrones o contenedores de agua de otro tipo sobre la unidad.



⊘
PROHIBIDO

Resolución de problemas

Antes de solicitar asistencia técnica, compruebe los siguientes puntos.

	Problema	Causa o puntos a comprobar
Inspección de comportamiento normal	El sistema no se reinicia inmediatamente. 	<ul style="list-style-type: none"> ● Cuando se detiene la unidad, ésta no se reinicia inmediatamente hasta después de transcurridos 3 minutos para proteger el sistema. ● Si la toma eléctrica se extrae y vuelve a insertarse, el circuito de protección se activa durante 3 minutos para proteger el acondicionador de aire.
	La unidad emite ruidos. 	<ul style="list-style-type: none"> ● Es posible que se escuche un susurro o gorgoteo durante el funcionamiento de la unidad o al detenerla. El sonido es aún más intenso después de 2-3 minutos una vez puesta en marcha la unidad. (El ruido viene generado por el refrigerante que fluye por el sistema). ● Es posible que se escuchen crujidos durante el funcionamiento de la unidad. Este sonido se genera como consecuencia de la expansión o contracción de la carcasa que se deriva de los cambios de temperatura. ● Si se escucha un ruido muy fuerte durante el funcionamiento de la unidad, el filtro de aire podría estar demasiado sucio.
	Se aprecian olores.	<ul style="list-style-type: none"> ● Esto se debe a que el aire del entorno, con olor a muebles, pintura o cigarrillos, circula a través del sistema.
	El aparato expulsa vapor o vaho. 	<ul style="list-style-type: none"> ● Durante el funcionamiento en el modo FRÍO o SECO, el equipo podría expulsar vapores. Esto se debe a la refrigeración repentina del aire interior.
	No es posible cambiar la velocidad del ventilador en el modo seco.	<ul style="list-style-type: none"> ● En el modo SECO, cuando la temperatura de la habitación desciende por debajo de la configuración de temperatura +2°C, la unidad pasa inmediatamente a la velocidad BAJA independientemente de la configuración de VENTILADOR.
Pruebas múltiples		<ul style="list-style-type: none"> ● ¿Está insertada la toma de alimentación? ● ¿Se ha producido un fallo de alimentación? ● ¿Se ha fundido algún fusible?
	Refrigeración insuficiente 	<ul style="list-style-type: none"> ● ¿Está sucio el filtro de aire? Normalmente debe limpiarse cada 15 días. ● ¿Existen obstáculos en la entrada o salida de aire? ● ¿Se ha configurado a temperatura correctamente? ● ¿Existen puertas o ventanas abiertas? ● ¿Penetra la luz solar directamente a través las ventanas durante el funcionamiento en modo de refrigeración? (Utilice cortinas) ● ¿Existen demasiadas fuentes de calor o demasiadas personas en la habitación durante la refrigeración?

Precauciones

- No obstruya ni cubra la rejilla de ventilación del aire acondicionado. No coloque los dedos ni ningún otro objeto en la entrada/salida y las lamas móviles.
- Este producto no está pensado para ser utilizado por personas (incluidos niños) con discapacidad mental, sensorial o física, o bien por quienes no tienen experiencia o carecen de conocimiento, a menos que otra persona responsable de su seguridad supervise su uso o le indique cómo debe hacerlo. Deberá asegurarse de que los niños no juegan con el aparato.

Especificaciones

El circuito de refrigerante ha sido diseñado a prueba de fugas.

La máquina puede adaptarse a las siguientes situaciones

1. Intervalos válidos de temperatura ambiental:

Refrigeración	Interior	Máximo: D.B/W.B Mínimo: D.B/W.B	32°C/23 °C 21°C/15 °C
	Exterior	Máximo: D.B/W.B Mínimo: D.B	43°C/26 °C -20°C
Calefacción	Interior	Máximo: D.B Mínimo: D.B	27°C 15°C
	Exterior	Máximo: D.B/W.B Mínimo: D.B/W.B	24°C/18 °C -7°C/-8 °C
	Exterior (INVERTER)	Máximo: D.B/W.B Mínimo: D.B	24°C/18 °C -20°C

2. Si el cable de alimentación está dañado deberá ser reemplazado por el fabricante, agente de servicio o persona cualificada similar.
3. Si se funde el fusible de la placa de PC de la unidad interior, cámbielo por otro de tipo T. 3,15 A / 250 V. Si se funde el fusible de la unidad exterior, cámbielo por otro de tipo T. 25 A / 250 V.
4. El método de cableado debe satisfacer los requisitos de las normas locales de cableado.
5. Después de la instalación, el enchufe de alimentación debe encontrarse ubicado en un lugar fácilmente accesible.
6. Las pilas gastadas deben ser eliminadas correctamente.
7. El aparato no ha sido diseñado para su uso por niños o personas enfermas sin supervisión.
8. Los niños pequeños deberán ser supervisados por un adulto para asegurarse de que no juegan con el aparato.
9. Emplee la toma de alimentación adecuada para el cable de alimentación utilizado.
10. El enchufe de alimentación y el cable de conexión deben satisfacer los requisitos de la normativa local.
11. Para proteger los equipos, apague primero el interruptor A/C, y desconecte la alimentación después de 30 segundos.

Haier

Dirección: No.1 Haier Road, Hi-tech Zone, Qingdao 266101

República Popular China

Contactos: TEL: +86-532-8893-7937

Sitio web: www.haierhvac.eu