

cecotec

PURE AROMA 300 YANG

Humidificador difusor de aromas con 300 ml de depósito. /

Aroma diffuser and humidifier with 300-ml tank.



Manual de instrucciones
Instruction manual
Manuel d'instructions
Bedienungsanleitung
Manuale di istruzioni
Manual de instruções
Handleiding
Instrukcja obsługi
Návod k použití

Instrucciones de seguridad	3
Safety instructions	4
Instructions de sécurité	5
Sicherheitshinweise	7
Istruzioni di sicurezza	9
Instruções de segurança	10
Veiligheidsvoorschriften	11
Instrukcje bezpieczeństwa	13
Bezpečnostní pokyny	14

ÍNDICE

1. Piezas y componentes	17
2. Antes de usar	17
3. Funcionamiento	17
4. Limpieza y mantenimiento	18
5. Resolución de problemas	19
6. Especificaciones técnicas	19
7. Reciclaje de electrodomésticos	20
8. Garantía y SAT	20

INDEX

1. Parts and components	21
2. Before use	21
3. Operation	21
4. Cleaning and maintenance	22
5. Troubleshooting	23
6. Technical specifications	23
7. Disposal of old electrical appliances	23
8. Technical support and warranty	24

SOMMAIRE

1. Pièces et composants	25
2. Avant utilisation	25
3. Fonctionnement	25
4. Nettoyage et entretien	26
5. Résolution de problèmes	27
6. Spécifications techniques	27
7. Recyclage des électroménagers	28
8. Garantie et SAV	28

INHALT

1. Teile und Komponenten	29
2. Vor dem Gebrauch	29
3. Bedienung	29
4. Reinigung und Wartung	30
5. Problembehebung	31
6. Technische Spezifikationen	31
7. Entsorgung von alten Elektrogeräten	32
8. Garantie und Kundendienst	32

INDICE

1. Parti e componenti	33
2. Prima dell'uso	33
3. Funzionamento	33
4. Pulizia e manutenzione	34
5. Risoluzione dei problemi	35
6. Specifiche tecniche	35
7. Riciclaggio di elettrodomestici	36
8. Garanzia e SAT	36

ÍNDICE

1. Peças e componentes	37
2. Antes de usar	37
3. Funcionamento	37
4. Limpeza e manutenção	38
5. Resolução de problemas	39
6. Especificações técnicas	39
7. Reciclagem de eletrodomésticos	40
8. Garantia e SAT	40

INHOUD

1. Onderdelen en componenten	41
2. Voor u het toestel gebruikt	41
3. Werking	41
4. Schoonmaak en onderhoud	42
5. Probleemoplossing	43
6. Technische specificaties	43
7. Recyclage van huishoudtoestellen	44
8. Garantie en technische ondersteuning	44

SPIS TREŚCI

1. Części i komponenty	45
2. Przed użyciem	45
3. Funkcjonowanie	45
4. Czyszczenie i konserwacja	46
5. Rozwiązywanie problemów	47
6. Specyfikacja techniczna	47
7. Recykling sprzętu AGD	48
8. Gwarancja i SAT	48

OBSAH

1. Části a složení	49
2. Před použitím	49
3. Fungování	49
4. Čištění a údržba	50
5. Řešení problémů	51
6. Technické specifikace	51
7. Recyklace elektrospotřebičů	52
8. Záruka a technický servis	52

INSTRUCCIONES DE SEGURIDAD

Lea las siguientes instrucciones atentamente antes de usar el producto. Guarde este manual para referencias futuras o nuevos usuarios.

- No retuerza, doble, estire o dañe el cable de alimentación. Protéjalo de bordes afilados y fuentes de calor. No permita que el cable toque superficies calientes. No deje que el cable asome sobre el borde de la superficie o la encimera.
- Inspeccione el cable de alimentación regularmente en busca de daños visibles. Si el cable presenta daños, debe ser reparado por el Servicio de Asistencia Técnica oficial de Cecotec para evitar cualquier tipo de peligro.
- Coloque el producto sobre una superficie plana y estable. No lo ponga sobre alfombras.
- Mantenga el dispositivo alejado de la luz solar directa, de fuentes de calor y de aires acondicionados.
- La concentración del vapor podría verse afectada por el tipo de agua, de humedad, la temperatura y la dirección del viento.
- El producto solo se puede utilizar con aceite esencial natural 100 %. No utilice aceites que contengan químicos, especias o impurezas, ya que podrían dañar el producto.
- Utilice agua del grifo o embotellada.
- No mueva o cubra el producto mientras esté en funcionamiento.
- Mantenga el producto alejado de dispositivos electrónicos como televisiones o equipos de música.
- No utilice el producto si emite un olor o ruido inusual.
- No permita que el vapor entre en contacto directo con muebles, tejidos, paredes u otros obstáculos.
- No intente desmontar o reparar el producto por su cuenta. Contacte con el Servicio de Atención Técnica de Cecotec.

- El aparato no debe ser usado por niños desde 0 hasta 8 años. Este electrodoméstico puede ser usado por niños a partir de 8 años de edad si están continuamente supervisados.
- Este producto puede ser usado por personas con capacidades físicas, sensoriales o mentales reducidas, o con falta de experiencia y conocimiento si están supervisados o han recibido instrucción concerniente al uso del aparato de una forma segura y entienden los riesgos que este implica.
- Supervise a los niños para asegurarse de que no jueguen con el producto. Es necesario dar una supervisión estricta si el producto está siendo usado por o cerca de niños.

SAFETY INSTRUCTIONS

Read these instructions thoroughly before using the appliance. Keep this instruction manual for future reference or new users.

- Do not twist, bend, strain, or damage the power cord in any way. Protect it from sharp edges and heat sources. Do not let it touch hot surfaces. Do not let the cord hang over the edge of the surface.
- Check the power cord regularly for visible damage. If the cord is damaged, it must be replaced by the official Technical Support Service of Cecotec in order to avoid any type of danger.
- Place the device on a flat, stable surface. Do not place it on carpets.
- Keep the device away from direct sunshine, heat sources, air conditioner or fans.
- The steam concentration may be affected by the type of water, humidity, temperature and wind direction.
- The product can only be used with 100 % natural essential oil. Do not use oils containing chemicals, spices or impurities

as these could cause product damage.

- Use tap or bottled water only.
- Do not move or cover the product while it is operating.
- Keep the product away from electrical appliances such as TVs or music equipment.
- Do not operate the product if it emits unusual smells or sounds.
- Do not allow steam to come into direct contact with furniture, clothing, walls or other obstacles.
- Do not try to disassemble or repair the product by yourself. Contact the official Technical Support Service of Cecotec.
- The appliance is not intended to be used by children under the age of 8. It can be used by children over the age of 8, as long as they are given continuous supervision.
- This product can be used by children aged 8 and above, and persons with reduced physical, sensory or mental capabilities or lack of experience and knowledge, as long as they have been given supervision or instruction concerning the use of the appliance in a safe way and understand the hazards involved.
- Supervise young children to make sure that they do not play with the appliance. Close supervision is necessary when the appliance is being used by or near children.

INSTRUCTIONS DE SÉCURITÉ

Veuillez lire les instructions suivantes avec attention avant d'utiliser l'appareil. Gardez bien ce manuel pour de futures références ou pour tout nouvel utilisateur.

- Ne tordez pas, ne pliez pas, n'étirez pas et n'abîmez pas le câble d'alimentation. Protégez-le des bords pointus et des sources de chaleur. Ne laissez pas le câble toucher des

surfaces chaudes. Ne laissez pas le câble dépasser de la surface ou du plan de travail.

- Inspectez le câble d'alimentation régulièrement pour rechercher des dommages visibles. S'il présente des dommages, il doit être réparé par le Service Après-Vente Officiel de Cecotec pour éviter tout type de danger.
- Placez le produit sur une surface plate et stable. Ne placez pas le produit sur des tapis.
- Maintenez le produit éloigné de la lumière directe du soleil, des sources de chaleur et des climatiseurs.
- La concentration de la vapeur peut être affectée par le type d'eau, l'humidité, la température et la direction du vent.
- Le produit peut être utilisé uniquement avec de l'huile essentielle 100 % naturelle. N'utilisez pas d'huiles qui contiennent des produits chimiques, des épices ou impuretés, elles pourraient abîmer le produit.
- Utilisez l'eau du robinet ou de l'eau en bouteille.
- Ne déplacez ni ne recouvrez le produit pendant qu'il est en fonctionnement.
- Maintenez le produit éloigné des appareils électroniques comme les télévisions ou du matériel pour la musique.
- N'utilisez pas le produit s'il émet une odeur ou un bruit inhabituels.
- Ne laissez pas la vapeur entrer en contact direct avec des meubles, des tissus, des murs ou autres obstacles.
- N'essayez pas de démonter ni de réparer vous-même le produit. Contactez le Service Après-Vente Officiel de Cecotec.
- L'appareil ne doit pas être utilisé par des enfants de 0 à 8 ans. Il peut être utilisé par des enfants de 8 ans et plus s'ils sont surveillés constamment.
- Cet appareil peut être utilisé par des personnes aux capacités physiques, mentales ou sensorielles réduites, ou

sans expérience ni connaissances si elles sont surveillées et/ou ont reçu les informations nécessaires à sa correcte utilisation et qu'elles ont bien compris les risques qu'il implique.

- Surveillez les enfants pour vous assurer qu'ils ne jouent pas avec l'appareil. Une surveillance stricte est nécessaire si le produit est utilisé par ou à côté des enfants.

SICHERHEITSHINWEISE

Lesen Sie die folgenden Hinweise aufmerksam durch, bevor Sie das Produkt verwenden. Heben Sie die Bedienungsanleitung für zum Nachschlagen oder für weitere Benutzer gut auf.

- Das Netzkabel darf nicht verdreht, verbogen oder zu stark gezogen bzw. belastet oder beschädigt werden. Schützen Sie es von scharfen Kanten und Wärmequellen. Lassen Sie niemals den Kabel mit wärmen Oberflächen in Kontakt kommen. Lassen Sie das Kabel niemals über der Arbeitsfläche stehen.
- Überprüfen Sie das Netzkabel regelmäßig auf sichtbare Schäden. Wenn das Kabel beschädigt ist, muss es durch den offiziellen Technischen Kundendienst von Cecotec ersetzt werden, um Sach- und Personenschäden zu vermeiden.
- Stellen Sie das Gerät auf eine flache, stabile Oberfläche. Stellen Sie es nicht auf Teppichen.
- Halten Sie das Produkt weit von direkten Sonnenlicht, Wärmequellen und Klimaanlage entfernt.
- Die Konzentration des Dampfes könnte von der Art des Wassers, der Feuchtigkeit, der Temperatur und der Windrichtung beeinflusst werden.
- Das Produkt ist nur mit 100% ätherisches, natürliches Öl verwendbar. Verwenden Sie keine Öle, die Chemikalien,

Gewürze oder Verunreinigungen enthalten, da diese das Produkt beschädigen können.

- Verwenden Sie Leitungswasser oder Flaschenwasser.
- Bewegen oder bedecken Sie das Produkt nicht, während es in Betrieb ist.
- Halten Sie das Produkt weit von elektronischen Geräten wie Fernseher oder Stereoanlage.
- Verwenden Sie das Produkt nicht, wenn es einen ungewöhnlichen Geruch oder Lärm erzeugt.
- Lassen Sie den Dampf nicht in direkten Kontakt mit Möbeln, Stoffen, Wänden oder anderen Hindernissen kommen.
- Versuchen Sie nicht, das Produkt selbst zu zerlegen oder zu reparieren. Kontaktieren Sie mit den technischen Kundendienst von Cecotec.
- Das Gerät darf von Kindern von 0 bis 8 Jahren nicht benutzt werden. Es darf von Kindern ab 8 Jahren benutzt werden, sofern sie unter ständiger Beaufsichtigung während der Nutzung stehen.
- Dieses Gerät darf von Personen mit eingeschränkter körperlicher, sensorischer oder geistiger Leistungsfähigkeit oder fehlender Erfahrung bzw. fehlenden Kenntnissen verwendet werden, es sei denn, sie werden bei der Benutzung durch eine verantwortliche Person beaufsichtigt oder ihnen eine Einweisung im ordnungsgemäßen und sicheren Umgang gegeben wurde und sie die mit dem Gerät verbundenen Risiken verstanden haben und richtig einschätzen können.
- Kinder sollten beaufsichtigt werden, damit sie nicht mit dem Gerät spielen. Eine besondere genaue und konsequente Beaufsichtigung ist geboten, wenn das Gerät in der Nähe von Kindern verwendet wird.

ISTRUZIONI DI SICUREZZA

Leggere le istruzioni d'uso e sicurezza prima di usare il prodotto. Conservare questo manuale per consultazioni future o nuovi utenti.

- Non torcere, piegare, tendere o danneggiare l'alimentatore. Proteggere da bordi affilati e fonti di calore. Evitare il contatto del cavo con superfici calde. Non lasciare che il cavo fuoriesca dal bordo della superficie o dal piano da cucina.
- Ispezionare regolarmente il cavo di alimentazione in cerca di danni visibili. Se il cavo presenta danni, dovrà essere riparato contattare con il servizio di Assistenza Tecnica di Cecotec.
- Collocare il prodotto su di una superficie piatta e stabile. Non collocare sopra i tappeti.
- Mantenere il prodotto lontano da luce solare diretta, da fonti di calore e di aria condizionata.
- La concentrazione del vapore potrebbe ripercuotere sul tipo d'acqua, di umidità, temperatura e direzione del vento.
- Il prodotto può essere utilizzato con olio essenziale naturale al 100%. Non utilizzare oli che contengano sostanze chimiche, spezie o impurità che potrebbero danneggiare il prodotto.
- Utilizzare acqua del rubinetto o imbottigliata.
- Non muovere o coprire il prodotto mentre è in funzionamento.
- Mantenere il dispositivo lontano da dispositivi elettronici come televisori o impianti audio.
- Non utilizzare il prodotto se emette un odore o rumore non usuale.
- Evitare che il vapore entri a contatto con mobili, tessuti, pareti o altri ostacoli.
- Non tentare di smontare o riparare il prodotto per conto proprio. Contattare il Servizio di Assistenza Tecnica di Cecotec.

- L'apparato non deve essere usato da bambini da 0 a 8 anni. Questo elettrodomestico può essere usato da bambini a partire dagli 8 anni di età sotto la sorveglianza continua di un adulto.
- Questo prodotto può essere usato da persone con capacità fisiche, sensoriali o mentali limitate, o con mancanza di esperienza e conoscenza solo sotto sorveglianza o avendo ricevuto istruzioni riguardanti l'uso dell'apparato in modo sicuro e comprendono i rischi che lo stesso implica.
- Sorvegliare i bambini per accertarsi che non giochino con il prodotto. È necessario sorvegliare rigidamente nel caso in cui il prodotto venga utilizzato da o vicino a bambini.

INSTRUÇÕES DE SEGURANÇA

Leia as seguintes instruções atentamente antes de usar o produto. Guarde este manual para referências futuras ou novos utilizadores.

- Não torça, dobre, estique ou danifique o cabo de alimentação. Proteja-o de bordas afiadas e fontes de calor. Não permita que o cabo toque superfícies quentes. Não deixe que o cabo se aproxime da borda da superfície ou da bancada.
- Inspeção o cabo de alimentação regularmente em busca de danos visíveis. Se o cabo apresentar danos, deve ser reparado pelo Serviço de Assistência Técnica Oficial da Cecotec para evitar qualquer tipo de perigo.
- Coloque o produto sobre uma superfície plana e estável. Não o coloque sobre tapetes.
- Mantenha o dispositivo afastado da luz solar direta, fontes de calor e aparelhos de ar condicionado.
- A concentração de vapor pode ser afetada pelo tipo de água, humidade, temperatura e direção do vento.

- O produto só pode ser utilizado com óleo essencial 100% natural. Não utilize óleos que contenham produtos químicos, especiarias ou impurezas, pois podem danificar o produto.
- Utilize água da torneira ou engarrafada.
- Não mova o produto enquanto estiver em funcionamento.
- Mantenha o produto longe de dispositivos eletrônicos tais como televisores ou equipamentos de música.
- Não utilize o produto se este emitir um odor ou ruído invulgar.
- Não permitir que o vapor entre em contacto direto com mobiliário, tecidos, paredes ou outros obstáculos.
- Não tente desmontar ou reparar o produto por conta própria. Contacte com o Serviço de Assistência Técnica de Cecotec.
- O aparelho não deve ser usado por crianças de 0 a 8 anos. Este aparelho pode ser usado por crianças de 8 anos se estiveram continuamente sob supervisão.
- Este produto pode ser usado por pessoas com capacidades físicas, sensoriais ou mentais reduzidas, ou com falta de experiência e conhecimento se estão supervisionados ou tenham recebido instruções concernentes ao uso do aparelho de uma forma segura e entendem os riscos que este implica.
- Supervisione as crianças para se certificar de que não brinquem com o produto. É necessário dar supervisão estrita se o produto estiver a ser usado perto ou por crianças.

VEILIGHEIDSVOORSCHRIFTEN

Lees de volgende instructies aandachtig voordat u het product gebruikt. Bewaar deze handleiding voor toekomstig(e) gebruik of gebruikers.

- De voedingskabel mag niet verwrongen, dubbelgevouwen, uitgerekt of beschadigd worden. Bescherm het tegen

scherpe randen en warmtebronnen. Zorg ervoor dat de kabel geen hete oppervlakken aanraakt. Laat de kabel niet over de rand van het werkoppervlak of aanrecht hangen.

- Controleer de kabel regelmatig op zichtbare schade. Als de kabel beschadigd is, moet hij worden hersteld door de technische dienst van Cecotec om elk gevaar te vermijden.
- Plaats het product op een vlak en stabiel oppervlak. Plaats het niet op een tapijt.
- Houd het apparaat uit de buurt van direct zonlicht, warmtebronnen en airconditioners.
- De concentratie van de damp kan worden beïnvloed door het type water, de vochtigheid, de temperatuur en de windrichting.
- Het product kan alleen worden gebruikt met 100% natuurlijke etherische olie. Gebruik geen oliën die chemicaliën, kruiden of onzuiverheden bevatten, omdat deze het product kunnen beschadigen.
- Gebruik kraanwater of flessenwater.
- Verplaats of bedek het apparaat niet terwijl het in werking is.
- Houd het product uit de buurt van elektronische apparaten zoals televisies of stereo's.
- Gebruik het product niet als het een ongewone geur of geluid afgeeft.
- Laat geen stoom in direct contact komen met meubels, stoffen, muren of andere obstakels.
- Probeer niet om zelf het product uit elkaar te halen of te repareren. Neem contact op met de Technische Ondersteuningsservice van Cecotec.
- Het toestel mag niet gebruikt worden door kinderen van 0 tot 8 jaar. Het toestel kan gebruikt worden door kinderen vanaf 8 jaar indien ze onder voortdurend toezicht staan.

- Dit toestel kan gebruikt worden door personen met een verminderd fysiek, zintuiglijk of mentaal vermogen of met een gebrek aan ervaring en kennis, indien ze onder toezicht staan of als ze instructies hebben gekregen betreffende het veilige gebruik van het toestel en ze de risico's begrijpen die ermee verbonden zijn.
- Houd toezicht op kinderen om ervoor te zorgen dat ze niet met het product spelen. Strikt toezicht is noodzakelijk als het toestel gebruikt wordt door of in de buurt van kinderen.

INSTRUKCJE BEZPIECZEŃSTWA

Przed użyciem produktu należy uważnie przeczytać poniższe instrukcje. Zachowaj tę instrukcję do przyszłego użytku lub nowych użytkowników.

- Nie zginaj, nie zginaj, nie rozciągaj ani nie uszkadzaj przewodu zasilającego. Chroń go przed ostrymi krawędziami i źródłami ciepła. Nie pozwól, aby przewód dotykał gorących powierzchni. Nie pozwól, aby przewód wystawał z krawędzi powierzchni lub blatu.
- Regularnie sprawdzaj przewód zasilający pod kątem widocznych uszkodzeń. Jeśli kabel jest uszkodzony, musi zostać naprawiony przez oficjalny serwis pomocy technicznej Cecotec, aby uniknąć wszelkiego rodzaju zagrożeń.
- Umieść produkt na płaskiej i stabilnej powierzchni. Nie kładź go na dywanach.
- Trzymaj urządzenie z dala od bezpośredniego światła słonecznego, źródeł ciepła i klimatyzatorów.
- Na stężenie par może mieć wpływ rodzaj wody, wilgotność, temperatura i kierunek wiatru.
- Produkt można stosować tylko z 100% naturalnym olejkiem

eterycznym. Nie używaj olejów zawierających chemikalia, przyprawy lub zanieczyszczenia, ponieważ mogą one uszkodzić produkt.

- Używaj wody z kranu lub butelkowanej.
- Nie przesuwaj ani nie zakrywaj produktu w trakcie jego działania.
- Produkt należy trzymać z dala od urządzeń elektronicznych, takich jak telewizory lub odtwarzacze stereo.
- Nie używaj produktu, jeśli wydziela on nietypowy zapach lub hałas.
- Nie pozwól, aby para miała bezpośredni kontakt z meblami, tkaninami, ścianami lub innymi przeszkodami.
- Nie próbuj samodzielnie rozmontowywać lub naprawiać produktu. Skontaktuj się z serwisem technicznym Cecotec.
- Z urządzenia nie powinny korzystać dzieci w wieku od 0 do 8 lat. Z tego urządzenia mogą korzystać dzieci w wieku od 8 lat, jeżeli są pod stałym nadzorem.
- Ten produkt może być używany przez osoby o ograniczonych zdolnościach fizycznych, sensorycznych lub umysłowych lub bez doświadczenia i wiedzy, jeśli są one nadzorowane lub otrzymały instrukcje dotyczące bezpiecznego korzystania z urządzenia i rozumieją związane z tym ryzyko.
- Nadzoruj dzieci, aby upewnić się, że nie bawią się produktem. Konieczny jest ścisły nadzór, jeśli produkt jest używany przez dzieci lub w ich pobliżu.

BEZPEČNOSTNÍ POKYNY

Před použitím přístroje si pozorně přečtete následující bezpečnostní pokyny. Uchovejte tento manuál pro pozdější použití nebo pro nové uživatele.

- Neotáčejte, neohýbejte, nenatahujte ani jinak nepoškozujte

napájecí kabel. Chraňte ho před ostrými hranami a zdroji tepla. Nedovolte, aby se kabel dotýkal horkých povrchů. Nedovolte, aby kabel visel přes okraj pracovní desky.

- Pravidelně kontrolujte přívodový kabel, abyste zjistili viditelná poškození. Pokud je kabel poškozen, musí být opraven u oficiálního technického servisu Cecotec, aby se tak předešlo jakýmkoli nebezpečím.
- Umístěte produkt na rovný, suchý a stabilní povrch. Nedávejte ho na koberce.
- Chraňte zařízení před přímým slunečním světlem, zdroji tepla a klimatizací.
- Koncentraci páry může ovlivnit typ vody, vlhkost, teplota a směr větru.
- Produkt lze použít pouze se 100% přírodním éterickým olejem. Nepoužívejte oleje, které obsahují chemikálie, koření nebo nečistoty, protože by mohly poškodit produkt.
- Použijte vodovodní nebo balenou vodu.
- Je-li produkt v provozu, nepohybujte s ním a nezakrývejte jej.
- Udržujte produkt mimo dosah elektronických zařízení, jako jsou televizory nebo hudební zařízení.
- Nepoužívejte produkt, pokud vydává neobvyklý zápach nebo hluk.
- Zabraňte přímému kontaktu páry s nábytkem, tkaninami, stěnami nebo jinými překážkami.
- Nepokoušejte se opravit přístroj vlastními silami. Kontaktujte Asistenční technický servis Cecotec.
- Přístroj by neměl být používán dětmi do 8mi let. Tento přístroj může být používán dětmi od 8mi let, pokud jsou pod neustálým dozorem.
- Tento produkt může být používán osobami s mentálním, fyzickým nebo senzorickým omezením, nebo osobami,

kterým chybí zkušenost nebo znalost, pokud jsou pod dohledem nebo jim bylo vysvětleno bezpečné fungování přístroje a rozumí nebezpečím, které z tohoto používání plynou.

- Dohlížejte na děti, abyste se ujistili, že si s přístrojem nehrají. Je naprosto nezbytné na přístroj dohlížet, pokud je používán v blízkosti dětí nebo přímo dětmi.

1. PIEZAS Y COMPONENTES

1. Salida de vapor
2. Tapa superior
3. Temporizador On/Off
4. Luz
5. Base
6. Toma de corriente
7. Depósito de agua
8. Entrada de aire

2. ANTES DE USAR

- Saque el producto de la caja y retire todo el material de embalaje.
- Asegúrese de que todas las piezas y componentes están incluidas y en buen estado. Si se observara algún daño visible, contacte de forma inmediata con el Servicio de Atención Técnica oficial de Cecotec.

3. FUNCIONAMIENTO

1. Coloque el producto sobre una superficie plana y retire la tapa superior. Fig.2
2. Conecte el adaptador a la toma de corriente del producto. Fig.3
3. Utilice un vaso medidor para verter agua en el depósito de agua. Luego, añada 2 o 3 gotas de aceite esencial por cada 100 ml. Fig.4
4. Utilice la tapa superior para cerrar el producto de nuevo. Fig.5
5. Conecte el cable de alimentación a una base de enchufe.

Botón de luz

- Pulse este botón una vez para encender la luz del producto. La luz irá cambiando de un color a otro de forma automática.
- Pulse de nuevo para seleccionar el color actual y dejarlo fijo.
- Mantenga el botón pulsado para apagar la luz.

Fig.6

Botón de on/off/temporizador

- Pulse este botón para activar el vapor. La luz amarilla se encenderá.
- Pulse el botón de nuevo para configurar el temporizador: 1 h, 3 h, apagado.
- Mantenga el botón pulsado para apagar la unidad.

ESPAÑOL

Fig.7

- Si se golpea o se vuelca el producto siga las siguientes indicaciones
1. Desconecte el cable de la toma de corriente.
 2. Retire la tapa superior y vierta el agua restante.
 3. Sacuda cuidadosamente el producto y permita que se seque de forma natural durante un mínimo de 24 horas.

Fig.8

Aviso

El difusor y sus indicadores luminosos se apagarán de forma automática cuando no haya suficiente agua o se haya agotado.

Advertencias

- No añada agua mientras el producto esté en funcionamiento.
- No utilice agua por encima de los 40 °C.

4. LIMPIEZA Y MANTENIMIENTO

- Cada 5 o 6 usos, siga los siguientes pasos para limpiar el producto:
- Desconecte el producto de la toma de corriente y retire la tapa superior.
- Vierta el agua restante a través de la boquilla de vaciado.
- Utilice un paño suave y húmedo con un poco de producto de limpieza para limpiar el exterior del difusor.
- En caso de haber suciedad en la parte interior, retire el depósito de agua para limpiarla.
- No utilice alcohol ni detergentes abrasivos para limpiar el producto, ya que podrían dañar la superficie.
- Si no va a utilizar el producto durante un periodo prolongado de tiempo, vierta el agua restante y guárdelo en un lugar seguro.

Advertencia

No vierta el agua restante por la entrada de aire o cualquier otra parte. Para evitar que la unidad se dañe, vierta el agua únicamente por la salida de agua.

Fig.9

5. RESOLUCIÓN DE PROBLEMAS

Problema	Causa	Solución
La unidad no se enciende ni se apaga.	No hay suficiente agua en el depósito.	Añada agua al depósito.
	El cable de alimentación no está conectado correctamente.	Desconecte el cable de alimentación, compruebe el estado del cable y conéctelo de nuevo.
El producto no emite vapor o emite un vapor inusual.	No hay suficiente agua en el depósito o hay demasiada.	Añada la cantidad correcta de agua (no exceda la marca de máx.).
	El depósito de agua está sucio.	Siga los pasos de "Limpieza y mantenimiento".
	La entrada de aire o la base del producto están sucias.	Limpie la entrada de aire y la base del producto para eliminar los posibles bloqueos.
El producto pierde agua.	La tapa superior y el depósito de agua no están correctamente colocadas.	Retire la tapa superior y el depósito de agua para que el vapor pueda salir e instale las partes de nuevo en su posición correcta.
	La temperatura es demasiado baja o el ambiente es demasiado húmedo y el vapor se condensa creando pequeñas gotas de agua.	No ponga el producto en funcionamiento en condiciones de humedad o frío.

6. ESPECIFICACIONES TÉCNICAS

Referencia del producto: 05282

Producto: Pure Aroma 300 Yang

Potencia: 15,6 W

Voltaje y frecuencia: 100-240 V, 50/60 Hz

Fabricado en China | Diseñado en España

7. RECICLAJE DE ELECTRODOMÉSTICOS



La directiva europea 2012/19/UE sobre Residuos de Aparatos Eléctricos y Electrónicos (RAEE) especifica que los electrodomésticos no deben ser reciclados con el resto de los desperdicios municipales. Dichos electrodomésticos han de ser desechados de forma separada, para optimizar la recuperación y reciclaje de materiales y, de esta manera, reducir el impacto que puedan tener en la salud humana y el medioambiente.

El símbolo del contenedor tachado le recuerda su obligación de desechar este producto de forma correcta.

Para obtener información detallada acerca de la forma más adecuada de desechar sus electrodomésticos y/o las correspondientes baterías, el consumidor deberá contactar con las autoridades locales.

8. GARANTÍA Y SAT

Este producto tiene una garantía de 2 años desde la fecha de compra, siempre y cuando se conserve y envíe la factura de compra, el producto esté en perfecto estado físico y se le dé un uso adecuado tal y como se indica en este manual de instrucciones.

La garantía no cubrirá:

- Si el producto ha sido usado fuera de su capacidad o utilidad, maltratado, golpeado, expuesto a la humedad, sumergido en algún líquido o substancia corrosiva, así como cualquier otra falta atribuible al consumidor.
- Si el producto ha sido desarmado, modificado o reparado por personas no autorizadas por el SAT oficial de Cecotec.
- Si la incidencia ha sido originada por el desgaste normal de las piezas debido al uso.

El servicio de garantía cubre todos los defectos de fabricación durante 2 años en base a la legislación vigente, excepto piezas consumibles. En caso de mal uso por parte del usuario el servicio de garantía no se hará responsable de la reparación.

Si en alguna ocasión detecta una incidencia con el producto o tiene alguna consulta, póngase en contacto con el Servicio de Asistencia Técnica oficial de Cecotec a través del número de teléfono +34 96 321 07 28.

1. PARTS AND COMPONENTS

1. Steam outlet
2. Top cover
3. Timer On/Off
4. Light
5. Base
6. Power socket
7. Water tank
8. Air inlet

2. BEFORE USE

- Take the product out of the box and remove all packaging materials.
- Make sure all parts and components are included and in good conditions. If any sign of visible damage is observed, contact immediately with our official Technical Support Service.

3. OPERATION

1. Place the product on a flat surface and remove the upper lid. Fig. 2.
2. Connect the adapter to the product's socket. Fig.3
3. Use a measuring cup to pour water inside the water tank. Then, add 2-3 drops of essential oil per each 100 ml. Fig.4
4. Use the upper lid to close the unit again. Fig.5
5. Connect the power adapter to a power supply.

Light button

- Press the button once to turn on the product's light. The colour will change from one to another automatically.
- Press again to set the current colour steady.
- Hold down the button to turn the light off.

Fig.6

On/Off/Timer button

- Press the button to activate the mist. The yellow light will turn on.
- Press the button again to select the timer: 1 h, 3 hrs, off.
- Long press the button to turn the unit off.

Fig.7

ENGLISH

- If the product is knocked or tipped over:
 1. Unplug the cord from the power supply.
 2. Remove the upper lid and pour out the remaining water from inside.
 3. Gently shake the unit and allow it to dry naturally for, at least, 24 hours.

Fig.8

Note

If the device runs out or there is not enough water, the diffuser and its light indicators will automatically turn off.

Warnings

- Do not add water while the product is operating.
- Do not use water over 40 °C.

4. CLEANING AND MAINTENANCE

- After each 5-6 uses, follow the below steps to clean it:
- Unplug the product from the power supply and remove the upper lid.
- Pour out any remaining water through the emptying nozzle.
- Use a soft, damp cloth with some cleaning agent to clean the diffuser's outside.
- If the inside part is dirty, remove the inner cover to clean it.
- Do not use alcohol or abrasive detergents to clean the product as these could damage the surface.
- If the product is not going to be used for a long time, pour out the remaining water and store it in a safe place.

Warning

Do not pour the remaining water through the air inlet or any other part. Water can only be poured through the water outlet in order to avoid product damage.

Fig.9

5. TROUBLESHOOTING

Problem	Cause	Solution
The unit does not turn on or off.	There is not enough water in the tank.	Add water to tank.
	The power cord is not properly plugged.	Disconnect the power cord, check the cord and connect it again.
The product does not emit steam or emits unusual steam.	Not enough or too much water in the tank.	Add the correct amount of water (do not exceed the max. mark).
	The water tank is dirty.	Follow the "Cleaning and maintenance" steps.
	The air inlet or the product's base is dirty.	Clean both the air inlet and the product's base in order to remove blockages.
Water leaks.	The upper lid and the inner cover are not fixed properly.	Remove the upper lid and the inner cover so mist can be released and installed them back in their correct position.
	Temperature is too low or there is too much humidity and steam condenses, forming water droplets.	Do not operate the product under humid or extremely cold conditions.

6. TECHNICAL SPECIFICATIONS

Product reference: 05282

Product: Pure Aroma 300 Yang

Power: 15,6 W

Voltage and frequency: 100-240 V, 50/60 Hz

Made in China | Designed in Spain

7. DISPOSAL OF OLD ELECTRICAL APPLIANCES



The European directive 2012/19/EU on Waste Electrical and Electronic Equipment (WEEE), specifies that old household electrical appliances must not be disposed of with the normal unsorted municipal waste. Old

ENGLISH

appliances must be collected separately, in order to optimise the recovery and recycling of the materials they contain and reduce the impact on human health and the environment.

The crossed out "wheeled bin" symbol on the product reminds you of your obligation to dispose of the appliance correctly.

Consumers must contact their local authorities or retailer for information concerning the correct disposal of old appliances and/or their batteries.

8. TECHNICAL SUPPORT AND WARRANTY

This product is under warranty for 2 years from the date of purchase, as long as the proof of purchase is submitted, the product is in perfect physical condition, and it has been given proper use, as explained in this instruction manual.

The warranty will not cover the following situations:

- The product has been used for purposes other than those intended for it, misused, beaten, exposed to moisture, immersed in liquid or corrosive substances, as well as any other fault attributable to the customer.
- The product has been disassembled, modified, or repaired by persons, not authorised by the official Technical Support Service of Cecotec.
- Faults deriving from the normal wear and tear of its parts, due to use.

The warranty service covers every manufacturing defects of your appliance for 2 years, based on current legislation, except consumable parts. In the event of misuse, the warranty will not apply.

If at any moment you detect any problem with your product or have any doubt, do not hesitate to contact Cecotec Technical Support Service at +34 963 210 728.

1. PIÈCES ET COMPOSANTS

1. Sortie de vapeur
2. Couvercle supérieur
3. Minuterie On/Off
4. Lumière
5. Base
6. Prise de courant
7. Réservoir d'eau
8. Entrée d'air

2. AVANT UTILISATION

- Sortez l'appareil de sa boîte et retirez tout le matériel qui compose l'emballage.
- Assurez-vous que toutes les pièces et les composants sont inclus et en bon état. Si vous observez un dommage visible, contactez immédiatement le Service Après-Vente Officiel de Cecotec.

3. FONCTIONNEMENT

1. Placez le produit sur une surface plate et retirez le couvercle supérieur. *Img. 2*
2. Branchez l'adaptateur sur la prise de courant du produit. *Img. 3*
3. Utilisez un verre mesureur pour verser l'eau dans le réservoir d'eau. Ajoutez 2 ou 3 gouttes d'huile essentielle pour chaque 100 ml. *Img. 4*
4. Utilisez le couvercle supérieur pour refermer le produit. *Img. 5*
5. Branchez le câble d'alimentation sur une prise de courant.

Bouton de la lumière

- Appuyez une fois sur ce bouton pour allumer la lumière du produit. La lumière passera d'une couleur à autre automatiquement.
 - Appuyez à nouveau sur le bouton pour fixer une couleur.
 - Maintenez le bouton appuyé pour éteindre la lumière.
- Img. 6*

Bouton On/Off/Minuterie

- Appuyez sur ce bouton pour activer la vapeur. La lumière jaune s'allumera.
- Appuyez à nouveau sur ce bouton pour configurer la minuterie : 1 h, 3 h, éteint.

FRANÇAIS

- Maintenez le bouton appuyé pour éteindre l'unité.

Img. 7

- Si le produit subit un choc ou se renverse, veuillez suivre ces indications :

1. Débranchez le câble de la prise de courant.
2. Retirez le couvercle supérieur et versez l'eau restante.
3. Secouez l'appareil avec beaucoup de soin et laissez-le sécher naturellement pendant au moins 24 heures.

Img. 8

Avertissement

Le diffuseur et ses témoins lumineux s'éteignent automatiquement lorsqu'il n'y a pas suffisamment d'eau ou lorsqu'il n'y a plus d'eau du tout.

Avertissements

- N'ajoutez pas d'eau pendant que le produit est en fonctionnement.
- N'utilisez pas d'eau à plus de 40 °C.

4. NETTOYAGE ET ENTRETIEN

- Veuillez suivre les étapes suivantes pour nettoyer le produit, toutes les 5 ou 6 utilisations :
- Débranchez le produit de la prise de courant et retirez le couvercle supérieur.
- Versez l'eau restante à travers le bec pour verser.
- Utilisez un chiffon doux et humide avec un peu de produit de nettoyage pour nettoyer l'extérieur du diffuseur.
- S'il y a de la saleté dans la partie intérieure, retirez le réservoir d'eau pour la nettoyer.
- N'utilisez pas d'alcool ni de détergents abrasifs pour nettoyer le produit, ils pourraient abîmer la surface.
- Si vous n'allez pas utiliser le produit pendant une longue période, jetez l'eau restante et rangez-le dans un lieu sécurisé.

Avertissement

Ne versez pas l'eau restante par l'entrée d'air ni par aucune autre partie. Pour éviter que l'unité ne s'abîme, jetez l'eau uniquement par la sortie d'eau.

Img. 9

5. RÉOLUTION DE PROBLÈMES

Problème	Cause	Solution
L'unité ne s'allume ni ne s'éteint.	Il n'y a pas suffisamment d'eau dans le réservoir.	Ajoutez de l'eau dans le réservoir.
	Le câble d'alimentation n'est pas branché correctement.	Débranchez le câble d'alimentation, vérifiez l'état du câble et branchez-le à nouveau.
Le produit n'émet pas de la vapeur ou émet une vapeur bizarre.	Il n'y a pas suffisamment ou il y a trop d'eau dans le réservoir.	Ajoutez la quantité correcte d'eau (ne dépassez pas la marque « MAX. »).
	Le réservoir d'eau est sale.	Veillez suivre les étapes du paragraphe « Nettoyage et entretien ».
	L'entrée d'air ou la base du produit sont sales.	Nettoyez l'entrée d'air et la base du produit pour éliminer les possibles blocages.
Le produit perd de l'eau.	Le couvercle supérieur et le réservoir d'eau ne sont pas correctement placés.	Retirez le couvercle supérieur et le réservoir d'eau pour que la vapeur puisse sortir et réinstallez les parties à leur place.
	La température est trop basse ou trop élevée ou l'ambiance est trop humide et la vapeur se condense créant de petites gouttes d'eau.	Ne mettez pas le produit en fonctionnement dans des conditions d'humidité ou de froid.

6. SPÉCIFICATIONS TECHNIQUES

Référence : 05282

Produit : Pure Aroma 300 Yang

Puissance : 15,6 W

Voltage et fréquence : 100-240 V, 50/60 Hz

Made in China | Conçu en Espagne

7. RECYCLAGE DES ÉLECTROMÉNAGERS



La directive européenne 2012/19/UE relative aux Déchets d'Équipements Électriques et Électroniques (DEEE) spécifie que les électroménagers ne doivent pas être recyclés avec le reste des déchets municipaux. Ces électroménagers doivent être jetés séparément, afin d'optimiser la récupération et le recyclage des matériaux et, de cette manière, réduire l'impact qu'ils peuvent avoir sur la santé et sur l'environnement.

Le symbole de la poubelle rayée vous rappelle l'obligation de vous défaire de ce produit correctement.

Pour obtenir des informations détaillées sur la manière la plus adéquate de vous défaire de vos électroménagers et/ou des batteries correspondantes, vous devez contacter les autorités locales.

8. GARANTIE ET SAV

Ce produit possède une garantie de 2 ans à partir de la date d'achat, à condition de toujours présenter la facture d'achat, que le produit soit en parfait état, et ait été utilisé correctement comme indiqué dans ce manuel d'instructions.

La garantie ne couvre pas :

- un produit qui ait été utilisé en-dehors de ses capacités ou usages normaux, ayant subi des coups, ayant été abîmé, exposé à l'humidité, submergé dans un liquide ou une substance corrosive, ainsi que tous les incidents dont la faute serait imputable au consommateur ;
- un produit qui ait été démonté, modifié ou réparé par des personnes non autorisées par le Service Après-Vente Officiel de Cecotec ;
- lorsque le problème a été provoqué par l'usure normale des composants dû à l'utilisation.

Le service de garantie couvre tous les défauts de fabrication pendant 2 ans selon la législation en vigueur, à l'exception des pièces consommables. Dans le cas d'une mauvaise utilisation de la part de l'utilisateur, le service de garantie ne se fera pas responsable de la réparation.

Si vous détectez un incident ou un problème avec le produit, ou vous avez des doutes concernant le produit, veuillez contacter le Service Après-Vente Officiel de Cecotec au +34 9 63 21 07 28.

1. TEILE UND KOMPONENTEN

1. Dampfausgabe
2. Obere Abdeckung
3. On/Off Timer
4. Licht
5. Basis
6. Stromanschluss
7. Wasserbehälter
8. Lufteinlass

2. VOR DEM GEBRAUCH

- Nehmen Sie das Produkt aus der Verpackung und entnehmen Sie alle Verpackungsmaterial.
- Prüfen Sie, ob die Lieferung vollständig und in gutem Zustand ist. Falls Sie sichtbare Schäden bemerken, kontaktieren Sie sofort mit dem technischen Kundendienst von Cecotec.

3. BEDIENUNG

1. Legen Sie das Produkt auf eine flache Oberfläche und entfernen Sie die obere Abdeckung. Abb.2
2. Verbinden Sie den Netzteil mit der Steckdose des Produkts. Abb.3.
3. Verwenden Sie einen Messbecher, um Wasser ins Wassertank zu gießen. Dann fügen Sie 2 oder 3 Tropfen ätherisches Öl pro 100 ml hinzu. Abb.4
4. Verwenden Sie die obere Abdeckung, um das Gerät wieder zu schließen. Abb.5
5. Stecken Sie das Stromkabel an einen Stromanschluss.

Licht-Taste

- Drücken Sie die Taste einmal, um die Produktleuchte einzuschalten. Das Licht ändert seine Farbe automatisch
- Drücken Sie noch einmal um eine Farbe zu wählen und sie zu fixieren.
- Halten Sie die Taste gedrückt, um das Licht auszuschalten.

Abb.6

ON/OFF/Zeitschaltuhr-Taste

- Drücken Sie diese Taste, um den Dampf zu aktivieren. Das gelbe Licht wird erleuchten.

DEUTSCH

- Drücken Sie die Taste erneut, um die Zeitschaltuhr einzustellen: 1 oder 3 Stunden oder ausgeschaltet.
- Halten Sie die Taste gedrückt, um die Einheit auszuschalten.

Abb.7

- Falls das Produkt berührt oder gekippt wird, führen Sie den folgenden Anweisungen durch
1. Trennen Sie die Verbindung des Kabels von der Steckdose.
 2. Entfernen Sie den oberen Deckel und gießen Sie das restliche Wasser.
 3. Schütteln Sie das Produkt vorsichtig und lassen Sie es mindestens 24 Stunden lang natürlich trocknen.

Abb.8

Hinweis

Das Aromagerät und seine Betriebs-Beleuchtungen werden sich automatisch ausschalten, falls keine genügend Wasser gibt.

Warnungen

- Fügen Sie kein Wasser, falls das Produkt in Betrieb ist.
- Verwenden Sie kein Wasser über 40 °C.

4. REINIGUNG UND WARTUNG

- Führen Sie die folgenden Hinweisen alle 5 oder 6 Verwendungen:
- Trennen Sie die Verbindung aus der Steckdose und entnehmen Sie den oberen Deckel.
- Gießen Sie das restliche Wasser durch die Entwässerung
- Verwenden Sie ein befeuchtes, weiches Tuch mit einem bisschen Reinigungsmittel, um die Außenseite des Aromagerätes zu reinigen.
- Falls die Außenseite schmutzig ist, entnehmen Sie den Wassertank, um ihn zu reinigen.
- Verwenden Sie kein Alkohol oder abrasive Reinigungsmittel, um das Produkt zu reinigen, da sie die Oberfläche schaden könnten.
- Wenn Sie das Produkt in eine längere Zeit, gießen Sie das restliche Wasser und lagern Sie es in einem sicheren Ort.

Hinweis:

Gießen Sie nicht das restliche Wasser durch den Lufteinlaß. Für Vermeidung von Schaden für die Einheit, gießen Sie das Wasser nur durch den Wasserauslass.

Abb.9

5. PROBLEMBEHEBUNG

Problem	Ursache	Lösung
Die Einheit kann sich nicht einschalten oder ausschalten.	Nicht genügend Wasser im Wassertank.	Füllen Sie Wasser in den Wasserbehälter
	Das Stromkabel ist an eine Stromversorgung nicht angeschlossen.	Trennen Sie das Netzkabel ab, prüfen Sie den Zustand des Kabels und schließen Sie es wieder an.
Das Gerät gibt kein Dampf oder einen nicht normalen Dampf heraus.	Es gibt nicht genügend / es gibt zu viel Wasser im Wasserbehälter.	Fügen Sie die richtige Menge Wasser hinzu (überschreiten Sie nicht die max. Markierung).
	Der Wassertank ist schmutzig.	Folgen Sie den Schritten unter "Reinigung und Wartung".
	Der Lufteinlass oder die Basis des Produkts sind schmutzig.	Reinigen Sie den Lufteinlass und die Basis des Produkts, um mögliche Blockierungen zu entfernen.
Das Produkt verliert Wasser.	Der obere Deckel und der Wassertank sind falsch gestellt.	Entfernen Sie die obere Abdeckung und den Wassertank, so dass der Dampf herauskommen und installieren Sie die Komponenten wieder in ihrer korrekten Position.
	Die Temperatur ist zu niedrig oder die Umgebung ist sehr feucht und den Dampf kondensiert und bildet kleine Wassertropfen.	Betreiben Sie das Produkt nicht unter nassen oder kalten Bedingungen.

6. TECHNISCHE SPEZIFIKATIONEN

Produktreferenz: 05282

Produkt: Pure Aroma 300 Yang

Leistung: 15,6 W

Spannung und Frequenz: 100-240 V, 50/60 Hz

Made in China | Entworfen in Spanien

7. ENTSORGUNG VON ALTEN ELEKTROGERÄTEN



Die Europäische Richtlinie 2012/19/EU über Elektro- und Elektronik-Altgeräte (WEEE) legt fest, dass alte Haushaltsgeräte nicht mit dem normalen unsortierten Siedlungsabfall entsorgt werden dürfen. Alte Geräte müssen gesondert gesammelt werden, um die Verwertung und das Recycling der enthaltenen Materialien zu optimieren und die Auswirkungen auf die menschliche Gesundheit und die Umwelt zu reduzieren.

Das durchgestrichene Symbol "durchgestrichene Abfalltonne" auf dem Produkt erinnert Sie an Ihre Verpflichtung, das Gerät korrekt zu entsorgen.

Die Verbraucher müssen sich mit Ihren örtlichen Behörden oder Einzelhändlern in Verbindung setzen, um Informationen über die ordnungsgemäße Entsorgung ihrer Altgeräte und/ oder ihrer Batterien zu erhalten.

8. GARANTIE UND KUNDENDIENST

Dieses Produkt hat eine Garantie von 2 Jahren ab Kaufdatum. Solange die Kaufrechnung aufbewahrt und versandt wird, befindet sich das Produkt in einwandfreiem Zustand und wird ordnungsgemäß verwendet, wie in dieser Bedienungsanleitung angegeben.

Die Garantie deckt keine Schäden wenn:

- Wenn das Produkt über seine Kapazität oder Brauchbarkeit hinaus benutzt, falsch behandelt, geschlagen, Feuchtigkeit ausgesetzt, in eine Flüssigkeit oder korrosive Mittel getaucht wurde, sowie bei jedem anderen Fehler, der dem Verbraucher zuzuschreiben ist.
- Das Produkt von Personen demontiert, repariert oder modifiziert wurde, die nicht vom offiziellen Technischen Kundendienst durch Cecotec autorisiert worden sind.
- Der Grund hierfür durch die normale Abnutzung und Verschleiß der Teile und des Zubehörs entstanden ist.

Die Garantieleistung deckt alle Herstellungsbedingten Schäden und Fehler Ihres Produktes für die Dauer von 2 Jahren, nach geltendem Recht. Im Falle einer falsche Benutzung ist der Garantieservice nicht für die Reparatur verantwortlich.

Sollte unerwartet eine Störung auftreten oder haben Sie Fragen über Ihrem Produkt, können Sie sich mit dem Kundendienst in Verbindung setzen über die Telefonnummer: +34 963210728.

1. PARTI E COMPONENTI

1. Uscita del vapore
2. Coperchio superiore
3. Timer On/Off
4. Luce
5. Base
6. Presa della corrente
7. Serbatoio d'acqua
8. Entrata d'aria

2. PRIMA DELL'USO

- Ritirare il prodotto dalla scatola e tutto il materiale presente nell'imballaggio.
- Verificare che tutte le parti e componenti siano incluse e in buono stato. In caso di danni visibili, contattare immediatamente il Servizio di Assistenza Tecnica ufficiale di Cecotec.

3. FUNZIONAMENTO

1. Collocare il prodotto su di una superficie piana e ritirare il coperchio superiore. Fig.2
2. Collegare l'adattatore alla corrente del prodotto. Fig.3
3. Utilizzare un dosatore per versare acqua nel serbatoio d'acqua. Successivamente, aggiungere 2 o 3 gocce di olio essenziale ogni 100 ml. Fig.4
4. Utilizzare il coperchio superiore per chiudere di nuovo il prodotto. Fig.5
5. Collegare l'alimentatore alla corrente.

Tasto della luce

- Premere una volta il tasto per accendere la luce del prodotto. La luce cambierà di colore automaticamente.
- Premere di nuovo per selezionare il colore attuale e che rimanga fisso.
- Mantenere premuto il tasto per spegnere la luce.

Fig. 6

Tasto On/Off/Timer

- Premere questo tasto per attivare il vapore. La luce gialla si accenderà.
- Premere nuovamente il tasto per configurare il timer: 1 h, 3 h, spento.
- Mantenere premuto il tasto per spegnere l'unità.

Fig.7

- In caso di impatto accidentale o di ribaltamento del prodotto, seguire le seguenti indicazioni

ITALIANO

1. Scollegare il cavo dalla corrente.
2. Ritirare il coperchio superiore e versare l'acqua restante.
3. Scuotere con cautela il prodotto e lasciare asciugare per un minimo di 24 ore.

Fig. 8

Avviso

Il diffusore e i suoi indicatori luminosi si spegneranno automaticamente quando non sia presente sufficiente acqua o esaurito.

Avvertenze

- Non aggiungere acqua mentre il prodotto è in funzionamento.
- Non utilizzare acqua con una temperatura superiore ai 40 °C.

4. PULIZIA E MANUTENZIONE

- Dopo 5 o 6 usi, seguire i seguenti passaggi per la pulizia del prodotto:
- Scollegare il dispositivo dalla corrente e ritirare il coperchio superiore.
- Versare l'acqua residua attraverso il beccuccio di svuotamento.
- Utilizzare un panno morbido e umido imbevuto di un po' di detergente per pulire la parte esterna del diffusore.
- In presenza di sporco nella parte interna, ritirare il serbatoio d'acqua per pulirla.
- Non utilizzare alcool né prodotti abrasivi per pulire il prodotto, potrebbe danneggiare la superficie.
- Se non viene utilizzato il prodotto durante un periodo prolungato di tempo, versare la quantità d'acqua restante e conservarlo in un luogo sicuro.

Avvertenza

Non versare l'acqua restante dall'entrata d'aria o qualsiasi altra parte. Al fine di evitare danni all'unità, versare l'acqua solamente dall'uscita d'acqua.

Fig. 9

5. RISOLUZIONE DEI PROBLEMI

Problema	Causa	Soluzione
L'unità non si accede né spegne.	Non vi è sufficiente acqua nel serbatoio.	Aggiungere acqua nel serbatoio.
	Il cavo di alimentazione non è collegato correttamente.	Scollegare il cavo di alimentazione, verificare lo stato del cavo e collegarlo di nuovo.
Il prodotto non eroga vapore o emette un vapore inusuale.	Non vi è sufficiente acqua o in eccesso.	Aggiungere la quantità corretta d'acqua (non eccedere l'indicatore di max.).
	Il serbatoio d'acqua è sporco.	Seguire i passaggi di "Pulizia e manutenzione".
	L'entrata d'aria o la base del prodotto sono sporche.	Pulire l'entrata d'aria e la base del prodotto per eliminare possibili blocchi.
Il prodotto perde acqua.	Il coperchio superiore e il serbatoio d'acqua non sono collocati correttamente.	Ritirare il coperchio superiore e il serbatoio d'acqua per consentire al vapore di uscire e installare nuovamente le parti.
	La temperatura è troppo bassa o l'ambiente troppo umido e il vapore si condensa creando gocce d'acqua.	Non azionare il prodotto in condizioni di umidità o freddo.

6. SPECIFICHE TECNICHE

Riferimento di prodotto: 05282

Prodotto: Pure Aroma 300 Yang

Potenza: 15,6 W

Tensione e frequenza: 100-240 V, 50/60 Hz

Made in China | Progettato in Spagna

7. RICICLAGGIO DI ELETTRODOMESTICI



La direttiva europea 2012/19/UE in riferimento ai Rifiuti di Appareti Elettrici ed Elettronici (RAEE) specifica che gli elettrodomestici non devono essere riciclati con il resto dei rifiuti municipali. Tali elettrodomestici devono essere gettati separatamente, al fine di ottimizzare il recupero e il riciclaggio di materiali e, in questo modo, ridurre l'impatto sulla salute umana e sull'ambiente.

Il simbolo del cassonetto dei rifiuti barrato le ricorda l'obbligo di gettare correttamente questo prodotto.

Per ottenere informazioni dettagliate sulla forma più adeguata per gettare gli elettrodomestici e/o le corrispondenti batterie, il consumatore dovrà contattare le autorità locali.

8. GARANZIA E SAT

Questo prodotto ha una garanzia di 2 anni a partire dalla data di acquisto, sempre e quando viene conservata e inviata la fattura di acquisto, il prodotto stia in perfetto stato fisico e si utilizzi in modo adeguato così come indicato nel manuale di istruzioni.

La garanzia non coprirà:

- Se il prodotto è stato utilizzato al di fuori della sua capacità o di utilizzo, maltrattato, colpito, esposto ad umidità, sommerso da qualche liquido o sostanza corrosiva, così come qualsiasi altra mancanza attribuibile al consumatore.
- Se il prodotto è stato smontato, modificato o riparato da persone non autorizzate dal SAT ufficiale di Cecotec.
- Se il problema è stato generato da un'usura normale dei pezzi dovuta all'uso.

Il servizio di garanzia copre tutti i difetti di fabbricazione per 2 anni secondo la legislazione in vigore, ad eccezione dei pezzi consumabili. Nel caso di cattivo uso da parte dell'utente, il servizio di garanzia non si farà responsabile della riparazione.

Non tentare di riparare il dispositivo per conto proprio, bensì contattare con il Servizio di Assistenza Tecnica di Cecotec attraverso il numero di telefono +34 96 321 07 28.

1. PEÇAS E COMPONENTES

1. Saída de vapor
2. Tampa superior
3. Temporizador on/off
4. Luz
5. Base
6. Tomada de corrente
7. Depósito de água
8. Entrada de ar

2. ANTES DE USAR

- Tire o produto da caixa e retire todo o material de embalagem.
- Certifique-se de que todas as peças e componentes estão incluídas e em bom estado. Se observar algum dano visível, entre em contacto imediatamente com o Serviço de Assistência Técnica oficial de Cecotec.

3. FUNCIONAMENTO

1. Coloque o produto sobre uma superfície plana e retire a tampa superior. Fig.2
2. Ligue o adaptador à tomada do produto. Fig.3
3. Utilize um copo doseador para verter água no depósito. A seguir, adicione 2 ou 3 gotas de óleo essencial por 100 ml. Fig.4
4. Utilize a tampa superior para fechar novamente o produto. Fig.5
5. Conecte o cabo de alimentação a uma tomada de corrente elétrica.

Botão de luz

- Pressione o botão uma vez para acender a luz do produto. A luz mudará automaticamente de uma cor para outra.
- Pressione novamente para seleccionar a cor actual e deixá-la fixa.
- Mantenha pressionado este botão para apagar a luz.

Fig.6

Botão On/Off/Temporizador

- Pressione este botão para ativar o vapor. A luz amarela irá acender-se.
- Prima o botão novamente para configurar o temporizador: 1 h, 3 h, desligado.

PORTUGUÊS

- Mantenha pressionado este botão para desligar a unidade.

Fig.7

- Se o produto for derrubado, por favor siga as instruções abaixo.
1. Desconecte o aparelho da corrente elétrica.
 2. Retire a tampa superior e verta a água restante.
 3. Agite cuidadosamente o produto e deixe-o secar naturalmente durante um mínimo de 24 horas.

Fig.8

Aviso

O difusor e as suas luzes indicadoras irão apagar-se automaticamente quando não houver água suficiente ou a água se tiver esgotado.

Advertências

- Não adicione água enquanto o produto estiver em funcionamento.
- Não utilize água a uma temperatura superior a 40°C.

4. LIMPEZA E MANUTENÇÃO

- Cada 5 ou 6 utilizações, siga os passos abaixo para limpar o produto:
- Desligue o produto da tomada eléctrica e retire a tampa superior.
- Verta a água restante através do bocal de drenagem.
- Utilize um pano suave e húmido com um bocado de produto de limpeza para limpar o exterior do difusor.
- Se houver sujidade no interior, remova o depósito de água para o limpar.
- Não utilize álcool ou detergentes abrasivos para limpar o produto, uma vez que podem danificar a superfície.
- Se não vai usar o produto num longo período de tempo, remova a água restante e guarde-o num lugar seguro.

Advertência

Não deite a água restante para fora da entrada de ar ou qualquer outra parte. Para evitar danos na unidade, verta água apenas para fora da saída de água.

Fig.9

5. RESOLUÇÃO DE PROBLEMAS

Problema	Causa	Solução
A unidade não liga nem desliga.	Não há suficiente água no depósito.	Adicione água no depósito.
	O cabo de alimentação não está conectado corretamente.	Desligue o cabo de alimentação, verifique o estado do cabo e volte a ligá-lo.
O produto não emite vapor ou emite um vapor invulgar.	Não há suficiente ou há demasiada água no depósito.	Adicione a quantidade correta de água (não exceda a marca máxima).
	O depósito de água está sujo.	Siga os passos em "Limpeza e manutenção".
	A entrada de ar ou a base do produto está suja.	Limpe a entrada de ar e a base do produto para remover possíveis bloqueios.
O produto perde água.	A tampa superior e o depósito de água não estão corretamente posicionados.	Retire a tampa superior e a tampa interior para que o vapor possa sair e instale novamente as peças na sua posição correta.
	A temperatura é demasiado baixa ou o ambiente é demasiado húmido e o vapor condensa-se criando pequenas gotas de água.	Não ponha o produto em funcionamento em condições de humidade ou frio.

6. ESPECIFICAÇÕES TÉCNICAS

Referência do produto: 05282

Produto: Pure Aroma 300 Yang

Potência: 15,6 W

Tensão e frequência: 100-240 V, 50/60 Hz

Fabricado em China | Desenhado em Espanha

7. RECICLAGEM DE ELETRODOMÉSTICOS



A diretiva europeia 2012/19/UE sobre Resíduos de Aparelhos Elétricos e Eletrônicos (RAEE) especifica que os eletrodomésticos não devem ser reciclados com o resto dos resíduos municipais. Ditos eletrodomésticos terão de ser eliminados de forma separada, para otimizar a recuperação e reciclagem de materiais e, desta maneira, reduzir o impacto que possam ter na saúde humana e no meio ambiente.

O símbolo do contentor riscado recorda a sua obrigação de eliminar este produto de forma correta.

Para obter informação detalhada acerca da forma mais adequada de eliminar os seus eletrodomésticos e/ou as correspondentes baterias, o consumidor deverá contactar com as autoridades locais.

8. GARANTIA E SAT

Este produto tem uma garantia de 2 anos desde a data de compra, sempre e quando se conserve e envie a fatura de compra, o produto esteja em perfeito estado físico e se lhe dê um uso adequado tal e como se indica neste Manual de Instruções.

A garantia não cobrirá:

- Se o produto tiver sido usado fora da sua capacidade ou utilidade, maltratado, batido, exposto à humidade, submergido em algum líquido ou substância corrosiva, assim como qualquer outra falta atribuível ao consumidor.
- Se o produto foi desmontado, modificado ou reparado por pessoas não autorizadas pelo SAT oficial da Cecotec.
- Se a ocorrência foi originada pelo desgaste normal das peças devido ao uso.

O serviço de garantia cobre todos os defeitos de fabricação durante 2 anos com base à legislação vigente, exceto peças consumíveis. Em caso de mal uso por parte do usuário, o serviço de garantia não se fará responsável pela reparação.

Se em alguma ocasião deteta uma ocorrência com o produto ou tem alguma consulta, entre em contacto com o Serviço de Assistência Técnica oficial da Cecotec através do número de telefone **+34 96 321 07 28**.

1. ONDERDELEN EN COMPONENTEN

1. Stoomuitlaat
2. Bovenklep
3. Timer On/Off
4. Licht
5. Basis
6. Stroomaansluiting
7. Waterreservoir
8. Luchtingang

2. VOOR U HET TOESTEL GEBRUIKT

- Haal het product uit de doos en verwijder al het verpakkingsmateriaal.
- Controleer of alle onderdelen en componenten aanwezig en in goede staat zijn. Als u zichtbare schade waarneemt, neem dan zo snel mogelijk contact op met de officiële Technische Ondersteuningsservice van Cecotec.

3. WERKING

1. Plaats het product op een vlakke ondergrond en verwijder de bovenklep. Fig.2
2. Steek de stekker van het apparaat in het stopcontact. Fig. 4
3. Gebruik een maatbeker om water in de watertank te gieten. Voeg vervolgens 2 of 3 druppels etherische olie per 100 ml toe. Fig. 4
4. Gebruik de bovenklep om het product weer te sluiten. Fig. 5
5. Steek de stekker in een stopcontact.

Lichtknop

- Druk een keer op de knop om het licht van het toestel aan te zetten. Het licht verandert automatisch van de ene kleur in de andere.
- Druk nogmaals om de huidige kleur te selecteren en deze vast te laten staan.
- Houd de knop ingedrukt om het licht uit te schakelen.

Fig. 6

On/Off/Timer

- Druk op deze knop om stoom te activeren. Het gele lampje gaat branden.
- Druk nogmaals op de toets om de timer in te stellen: 1 uur, 3 uur, uit.

NEDERLANDS

- Houd de knop ingedrukt om het toestel uit te schakelen.

Fig. 7

- Als het product is omgestoten of omvergelopen, volg dan de onderstaande instructies
1. Trek de stekker uit het stopcontact.
 2. Verwijder de bovenklep en giet het resterende water eruit.
 3. Schud het product voorzichtig en laat het minimaal 24 uur op natuurlijke wijze drogen.

Fig. 8

Opmerking

De diffusor en de indicatielampjes gaan automatisch uit als er niet genoeg of geen water in zit.

Waarschuwingen

- Voeg geen water toe terwijl het product in werking is.
- Gebruik geen water boven 40°C.

4. SCHOONMAAK EN ONDERHOUD

- Volg na elke 5 of 6 keer gebruik de onderstaande stappen om het product te reinigen:
- Haal de stekker uit het stopcontact en verwijder de bovenste afdekking.
- Giet het resterende water eruit.
- Gebruik een zachte en vochtige doek met een beetje neutraal schoonmaakmiddel om de buitenkant van het product schoon te maken.
- Als er vuil aan de binnenkant zit, verwijdert u het waterreservoir om het schoon te maken.
- Gebruik geen alcohol of schurende reinigingsmiddelen om het product te reinigen, aangezien deze het oppervlak kunnen beschadigen.
- Als u het product langere tijd niet gebruikt, giet u het resterende water eruit en bewaart u het op een veilige plaats.

Waarschuwing

Giet het resterende water niet uit de luchtinlaat of ergens anders vandaan. Om schade aan het toestel te voorkomen, mag u alleen water uit de wateruitlaat gieten.

Fig. 9

5. PROBLEEMOPLOSSING

Probleem	Oorzaak	Oplossing
Het apparaat gaat niet aan of uit.	Er zit onvoldoende water in het waterreservoir.	Voeg water toe aan het reservoir.
	De stroomkabel is niet correct aangesloten	Haal de kabel uit het stopcontact, controleer de staat van de kabel en sluit deze opnieuw aan.
Het product geeft geen stoom af of geeft ongewone stoom af.	Er zit onvoldoende of te veel water in het waterreservoir.	Voeg de juiste hoeveelheid water toe (niet meer dan de maximum markering).
	Het waterreservoir is vuil.	Volg de stappen in "Reiniging en onderhoud".
	De luchtinlaat of de basis van het product is vuil.	Reinig de luchtinlaat en de basis van het product om eventuele verstoppingen te verwijderen.
Het toestel verliest water.	De bovenklep en het waterreservoir zijn niet correct geplaatst.	Verwijder de deksel en het waterreservoir om stoom te laten ontsnappen en installeer de onderdelen weer op hun juiste plaats.
	De temperatuur is te laag of de omgeving is te vochtig en de stoom condenseert waardoor kleine waterdruppels ontstaan.	Gebruik het product niet in natte of koude omstandigheden.

6. TECHNISCHE SPECIFICATIES

Referentie van het product: 05282

Product: Pure Aroma 300 Yang

Vermogen: 15,6 W

Voltage en frequentie: 100-240 V, 50/60 Hz

Gemaakt in China / Ontworpen in Spanje.

7. RECYCLAGE VAN HUISHOUDTOESTELLEN



De Europese richtlijn 2012/19/UE betreffende Afgedankte Elektrische en Elektronische Apparatuur (AEEA) bepaalt dat kleine huishoudelijke elektrische apparaten niet gerecycleerd mogen worden met het restafval. Deze elektrische apparaten moeten apart gesorteerd worden om het hergebruik en de verwerking van materialen te optimaliseren en de impact van deze apparaten mens en milieu te verminderen.

Het symbool van de doorgekruiste afvalbak herinnert u aan uw verplichting om dit product op de juiste wijze af te voeren.

Voor gedetailleerde informatie over de aangewezen manier om kleine huishoudelijke elektrische apparaten en/of hun batterijen moet de consument de plaatselijke overheid contacteren.

8. GARANTIE EN TECHNISCHE ONDERSTEUNING

Dit product heeft een garantieperiode van 2 jaar vanaf de aankoopdatum op voorwaarde dat de aankoopfactuur bewaard is gebleven en voorgelegd kan worden, het product zich in een goede fysieke staat bevindt en het gebruikt is op een correcte manier en zoals aangegeven in deze handleiding.

De garantie vervalt:

- Als het product niet gebruikt is waarvoor het bedoeld is, foutief behandeld is, geslagen is, blootgesteld is aan vochtigheid, ondergedompeld is in water of een bijtende vloeistof of enig ander defect te wijten aan foutief gebruik door de consument.
- Als het product uit elkaar gehaald, gemodificeerd of gerepareerd is geweest door personen die niet geautoriseerd zijn door de officiële Technische Ondersteuningservice van Cecotec.
- Als het incident werd veroorzaakt door normale slijtage van de onderdelen door gebruik.

De garantie dekt alle fabricagefouten gedurende 2 jaar op basis van de huidige wetgeving, met uitzondering op verbruiksartikelen. In het geval van verkeerd gebruik door de gebruiker zal de garantieservice niet verantwoordelijk zijn voor de reparatie.

Als u ooit een incident met het product ontdekt of vragen hebt, neem dan contact op met de officiële Technische Assistentie van Cecotec via het telefoonnummer +34 96 321 07 28.

1. CZĘŚCI I KOMPONENTY

1. Wyjście pary
2. Górna pokrywa
3. Czasomierz On/Off
4. Światło
5. Baza
6. Wtyczka
7. Pojemnik na wodę
8. Wejście powietrza

2. PRZED UŻYCIEM

- Wyjmij produkt z pudełka i usuń wszystkie elementy opakowania.
- Upewnij się, że wszystkie części i komponenty są włączone i są w dobrym stanie. W przypadku zauważenia widocznych uszkodzeń należy natychmiast skontaktować się z oficjalną obsługą techniczną Cecotec.

3. FUNKCJONOWANIE

1. Umieść produkt na płaskiej powierzchni i zdejmij górną pokrywę.
2. Podłącz adapter do gniazdka elektrycznego produktu. Rys.3
3. Za pomocą miarki wlej wodę do zbiornika na wodę. Następnie dodaj 2 lub 3 krople olejku na 100 ml. Rys.4
4. Użyj górnej pokrywy, aby ponownie zamknąć produkt. Rys.5
5. Podłącz przewód zasilający do gniazdka.

Przycisk światła

- Naciśnij ten przycisk raz, aby włączyć lampkę produktu. Światło zmieni się automatycznie z jednego koloru na drugi.
- Pulse de nuevo para seleccionar el color actual y dejarlo fijo.
- Trzymaj przycisk wciśnięty, aby wyłączyć światło.

Rys.6

Przycisk włączania / wyłączenia / timera

- Naciśnij ten przycisk, aby aktywować parę. Zapali się żółte światło.
- Naciśnij przycisk ponownie, aby ustawić timer: 1 godz., 3 godz., Wyłączony.

POLSKI

- Przytrzymaj przycisk wciśnięty, aby wyłączyć urządzenie.

Rys. 7

- Jeśli produkt zostanie uderzony lub przewrócony, postępuj zgodnie z poniższymi instrukcjami
1. Odłącz przewód od gniazdka.
 2. Zdejmij górną nasadkę i wlej pozostałą wodę.
 3. Produkt dokładnie wstrząśnij i pozostaw do naturalnego wyschnięcia przez minimum 24 godziny.

Rys.8

Ostrzeżenie

Dyfuzor i jego lampki kontrolne wyłączą się automatycznie, gdy nie będzie wystarczającej ilości wody lub skończy się.

Ostrzeżenie

- Nie dodawać wody, gdy produkt jest uruchomiony.
- Nie używać wody powyżej 40°C.

4. CZYSZCZENIE I KONSERWACJA

- Co 5-6 użyć wykonaj poniższe czynności, aby wyczyścić produkt:
- Odłącz produkt od gniazda elektrycznego i zdejmij górną pokrywę.
- Wlej pozostałą wodę przez dyszę spustową.
- Użyj miękkiej, wilgotnej szmatki z odrobiną środka czyszczącego, aby wyczyścić zewnętrzną powierzchnię dyfuzora.
- Jeśli w środku jest brud, wyjmij zbiornik na wodę, aby go wyczyścić.
- Do czyszczenia produktu nie należy używać alkoholu ani ściernych detergentów, ponieważ mogą one uszkodzić powierzchnię.
- Jeśli nie zamierzasz używać produktu przez dłuższy czas, wylej pozostałą wodę i przechowuj w bezpiecznym miejscu.

Ostrzeżenie

Nie wlewaj pozostałej wody do wlotu powietrza ani żadnej innej części. Aby uniknąć uszkodzenia urządzenia, należy wylewać wodę wyłącznie z wylotu wody.

Rys.9

5. ROZWIĄZYWANIE PROBLEMÓW

Problem	Powód	Rozwiązanie
Urządzenie nie włącza się ani nie wytęcza.	Nie ma wystarczającej ilości wody w zbiorniku.	Dodaj wodę do zbiornika.
	Kabel zasilający nie jest prawidłowo podłączony.	Odtłącz przewód zasilający, sprawdź stan kabla i podłącz go ponownie.
Produkt nie wydziela pary ani nie wydziela niezwykłej pary.	Nie ma wystarczającej ilości wody w depozytu lub jest za dużo.	Dodaj odpowiednią ilość wody (nie przekraczać máx.).
	Zbiornik na wodę jestg brudny.	Postępuj zgodnie z instrukcjami w „Czyszczenie i konserwacja”.
	Wlot powietrza lub podstawa produktu są brudne.	Oczyść wlot powietrza i podstawy produktu w celu wyeliminowania ewentualnych zatorów.
Produkt traci wodę.	Górna pokrywa i zbiornik na wodę nie są prawidłowo zainstalowane.	Zdejmij górną pokrywę i zbiornik na wodę, aby para mogła wydostać się i zainstalować części z powrotem we właściwej pozycji.
	Temperatura jest zbyt niska lub otoczenie jest zbyt wilgotne, a para skrapla się tworząc małe krople wody.	Nie wkładaj produktu Praca w mokrych lub zimnych warunkach.

6. SPECYFIKACJA TECHNICZNA

Referencja produktu: 05282

Produkt: Pure Aroma 300 Yang

Moc: 15,6 W

Napięcie i częstotliwość: 100-240 V, 50/60 Hz

Made in China | Designed in Spain

7. RECYKLING SPRZĘTU AGD



Śmieci X - 09 Europejska dyrektywa 2012/19 / UE w sprawie odpadów z urządzeń elektrycznych i elektronicznych (WEEE) stanowi, że urządzenia gospodarstwa domowego nie powinny być poddawane recyklingowi wraz z resztą odpadów komunalnych. Urządzenia te należy utylizować osobno, aby zoptymalizować odzysk i recykling materiałów, a tym samym zmniejszyć ich wpływ na zdrowie ludzi i środowisko.

Przekreślony symbol pojemnika przypomina o obowiązku prawidłowej utylizacji tego produktu.

Aby uzyskać szczegółowe informacje na temat najbardziej odpowiedniego sposobu utylizacji sprzętu gospodarstwa domowego i / lub odpowiednich baterii, konsument powinien skontaktować się z lokalnymi władzami.

8. GWARANCJA I SAT

Produkt jest objęty gwarancją przez 2 lata od daty zakupu, o ile faktura zakupu jest przechowywana i wysłana, produkt jest w idealnym stanie fizycznym i jest używany zgodnie z instrukcją.

Gwarancja nie obejmuje:

- Jeśli produkt był używany ponad jego pojemność lub użyteczność, nadużywał, bił, był narażony na wilgoć, zanurzony w cieczy lub substancji żrącej, a także z jakąkolwiek inną wadą, za którą odpowiedzialność ponosi konsument.
- Jeśli produkt został zdemontowany, zmodyfikowany lub naprawiony przez osoby nieupoważnione przez oficjalny SAT firmy Cecotec.
- Jeżeli występowanie zostało spowodowane normalnym zużyciem części w wyniku użytkowania.

Serwis gwarancyjny obejmuje wszystkie wady produkcyjne przez 2 lata, zgodnie z obowiązującymi przepisami, z wyjątkiem części eksploatacyjnych. W przypadku niewłaściwego użycia przez użytkownika serwis gwarancyjny nie będzie odpowiedzialny za naprawę.

W przypadku wykrycia incydentu z produktem lub w razie jakichkolwiek pytań prosimy o kontakt z oficjalną pomocą techniczną Cecotec pod numerem telefonu +34 96 321 07 28.

1. ČÁSTI A SLOŽENÍ

1. Vývod páry
2. Horní víko
3. Časovač on/off
4. Světlo
5. Základna
6. Zásuvka
7. Nádobna na vodu
8. Vstup vzduchu

2. PŘED POUŽITÍM

- Vyjměte přístroj z krabice a odstraňte všechny obaly.
- Ujistěte se, že jsou obsaženy všechny části a díly, a že jsou v dobrém stavu. Pokud najdete nějaké viditelné poškození, okamžitě kontaktujte oficiální Technický servis Cecotec.

3. FUNGOVÁNÍ

1. Umístěte produkt na rovný povrch a sejměte horní kryt. Obr.2.
2. Připojte adaptér k elektrické zásuvce produktu. Obr. 3
3. Pomocí odměrky nalijte vodu do vodní nádrže. Poté přidejte 2 nebo 3 kapky éterického oleje na 100 ml. Obr. 4.
4. K opětovnému uzavření produktu použijte horní kryt. Obr. 5.
5. Připojte napájecí kabel do zásuvky.

Tlačítko světla

- Stisknutím tohoto tlačítka jednou rozsvítíte světlo produktu. Světlo se automaticky změní z jedné barvy na druhou.
- Opětovným stisknutím vyberte aktuální barvu a přidržeťte ji.
- Podržeťte stisknuté tlačítko pro vypnutí světla.

Obr. 6.

Tlačítko zapnutí / vypnutí / časovače

- Stiskněte pro aktivaci páry. Žluté světlo se rozsvítí.
- Opětovným stisknutím tlačítka nastavíte časovač: 1 h, 3 h, vypnutí.
- Podržeťte stisknuté tlačítko pro vypnutí přístroje.

ČEŠTINA

Obr. 7.

- Pokud jste do produktu vrazili nebo ho převrátili, postupujte podle těchto pokynů
1. Odpojte přístroj od elektrické energie.
 2. Otevřete horní víko a vylejte vodu ze zásobníku.
 3. Produkt opatrně protřepejte a nechte ho přirozeně zaschnout minimálně 24 hodin.

Obr. 8.

Upozornění

Difuzor a jeho kontrolky se automaticky zhasnou, když není dostatek vody nebo dojde-li voda.

Upozornění

- Během provozu nepřidávejte vodu.
- Nepoužívejte vodu nad 40 ° C.

4. ČIŠTĚNÍ A ÚDRŽBA

- Při každém použití 5 nebo 6 se produkt čistí takto:
- Odpojte produkt z elektrické zásuvky a sejměte horní kryt.
- Vylijte zbylou vodu skrz vypouštěcí hubici.
- Vnější část difuzéru čistěte měkkým navlhčeným hadříkem s trochou čisticího prostředku.
- Pokud jsou uvnitř nečistoty, vyjměte nádržku na vodu a vyčistěte ji.
- K čištění výrobku nepoužívejte alkohol ani abrazivní čisticí prostředky, protože by mohly poškodit povrch.
- Pokud nebudete produkt delší dobu používat, vylejte zbývající vodu a uložte na bezpečném místě.

Upozornění

POZOR: nelijte zbylou vodu vstupem vzduchu nebo jinou částí. Aby nedošlo k poškození jednotky, nalévejte vodu pouze vývodem vody.

Obr. 9.

5. ŘEŠENÍ PROBLÉMŮ

Problém	Příčina	Řešení
Jednotka se nezapne ani nevypne.	V nádržce na vodu není dostatek vody.	Přidejte do nádoby vodu.
	Kabel není správně zapojen do sítě elektrické energie.	Odpojte napájecí kabel, zkontrolujte stav kabelu a znovu jej připojte.
Produkt nevydává páru nebo vydává neobvyklou páru.	V nádržce na vodu není dostatek vody nebo je jí hodně.	Přidejte správné množství vody (nepřekračujte maximální značku).
	Nádoba na vodu je znečištěná.	Postupujte podle pokynů v části "Čištění a údržba".
	Přívod vzduchu nebo základna produktu jsou špinavé.	Vyčistěte přívod vzduchu a základnu produktu, abyste vyloučili možné zablokování.
Produkt ztrácí vodu.	Horní kryt a vodní nádrž nejsou správně umístěny.	Sejměte horní kryt a vodní nádrž tak, aby pára mohla uniknout, a díly znovu nainstalujte do správné polohy.
	Teplota je příliš nízká nebo je prostředí příliš vlhké a pára kondenzuje a vytváří malé kapky vody.	Nepoužívejte produkt ve vlhkém nebo chladném prostředí.

6. TECHNICKÉ SPECIFIKACE

Reference produktu: 05282

Produkt: Pure Aroma 300 Yang

Výkon: 15,6 W

Napětí a frekvence: 100-240 V, 50/60 Hz

Vyrobeno v Číně | Navrženo ve Španělsku

7. RECYKLACE ELEKTROSPOTŘEBIČŮ



Evropská směrnice 2012/19/EU o odpadních elektrických a elektronických zařízeních (OEEZ) specifikuje elektrospotřebiče, které se nemají recyklovat spolu s ostatním komunálním odpadem. Tyto elektrospotřebiče se musí zlikvidovat samostatně, aby se tak dosáhlo co nejlepší recyklace a využití materiálů, a tímto se omezil dopad, který by lidé mohli mít na životní prostředí.

Symbol přeškrtnutého kontejneru připomíná povinnost zlikvidovat tento produkt správně.

Pro obdržení detailních informací o nevhodnějším možném způsobu naložení s vaším elektrospotřebičem, a/nebo o bateriích, kontaktujte místní úřady.

8. ZÁRUKA A TECHNICKÝ SERVIS

Tento produkt má záruku 2 roky od data zakoupení v případě, že zákazník disponuje fakturou nebo dokladem o koupi a produkt je v perfektním stavu a nakládá se s ním adekvátním způsobem tak, jak je uvedeno s v tomto návodu na použití.

Záruka nezahrnuje:

- Pokud byl produkt používán nad svoji kapacitu anebo užitnost, byl špatně používán, utrpěl náraz, byl vystaven vlhkosti, ponořen do tekutiny nebo jiné korozivní substance, a jakoukoli vinu připsatelnou spotřebiteli.
- Pokud byl produkt rozmontován, modifikován anebo opravován servisem neautorizovaným oficiálním servisem Cecotec.
- Pokud byl problém zaviněn normálním používáním a opotřebením součástí.

Záruční servis kryje veškeré defekty zaviněné během výroby po dobu 2 let na základě platné legislativy, s výjimkou spotřebních dílů. V případě špatného zacházení ze strany spotřebitele není záruční servis odpovědný za opravu.

Pokud při jakékoli příležitosti zjistíte nehodu s výrobkem nebo máte jakékoli dotazy, obraťte se na oficiální technickou asistenční službu Cecotec prostřednictvím telefonního čísla +34 96 321 07 28.

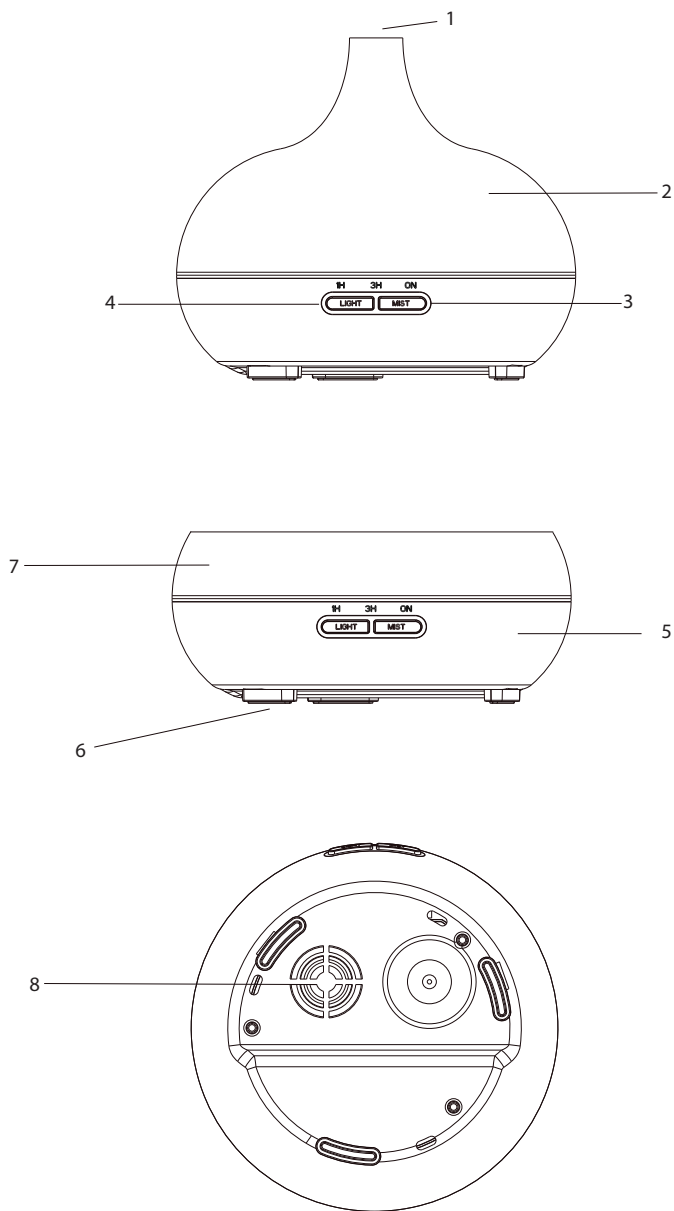

Fig./Img./Abb./Afb./ Rys./Obr. 1



Fig./Img./Abb./Afb./
Rys./Obr. 2

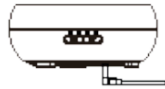

Fig./Img./Abb./Afb./
Rys./Obr. 3

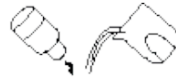

Fig./Img./Abb./Afb./
Rys./Obr. 4



Fig./Img./Abb./Afb./
Rys./Obr. 5

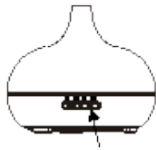

Fig./Img./Abb./Afb./
Rys./Obr. 6

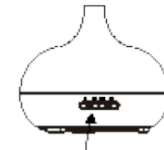

Fig./Img./Abb./Afb./
Rys./Obr. 7

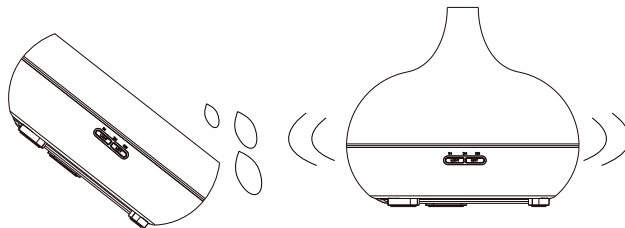

Fig./Img./Abb./Afb./ Rys./Obr. 8

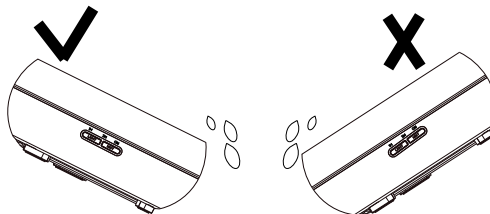

Fig./Img./Abb./Afb./ Rys./Obr. 9

www.cecotec.es

Cecotec Innovaciones S. L.
C/de la Pinadeta s/n, 46930
Quart de Poblet, Valencia, Spain

EA02210510