

# ufesa

## AE INSPIRE U5 DIGITAL

## AE INSPIRE Z5 DIGITAL

Aspirador escoba



- ES manual de instrucciones
- PT manual de instruções
- EN instructions manual
- FR mode d'emploi
- CA manual d'instruccions

- IT manuale di istruzioni
- DE bedienungsanleitung
- BG Ръководство за инструкции

AR

تعليمات الاستخدام

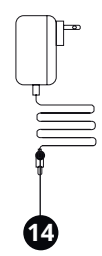
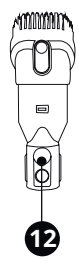
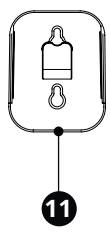
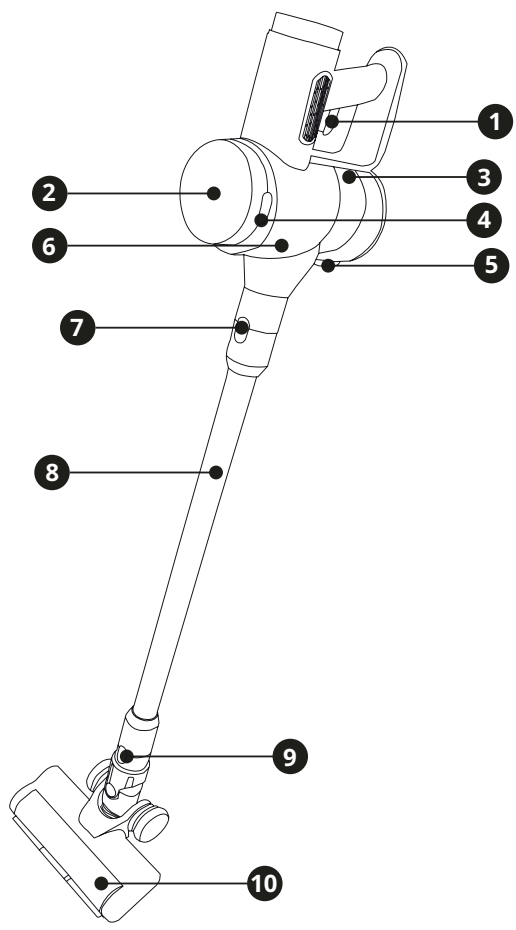

Fig.1

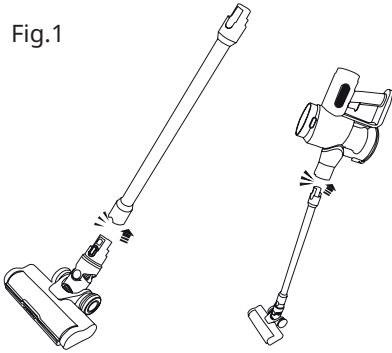

Fig.2

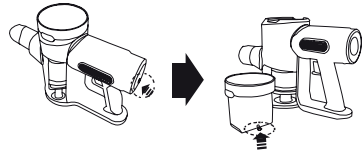

Fig.3

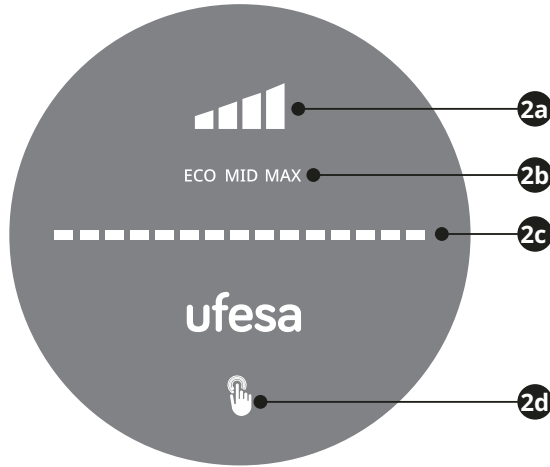

Fig.4



Fig.5

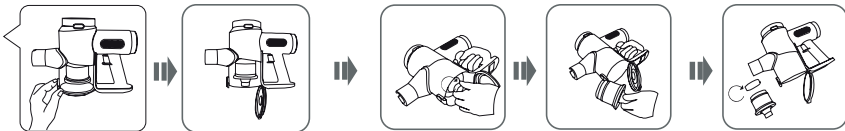
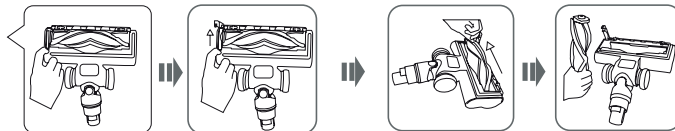

Fig.6



GRACIAS POR HABER ELEGIDO UN PRODUCTO UFESA. ESPERAMOS QUE SE AJUSTE A SUS NECESIDADES Y SEA DE SU AGRADO.

---

## ADVERTENCIA

POR FAVOR, LEA LAS INSTRUCCIONES DE USO DETENIDAMENTE ANTES DE UTILIZAR EL PRODUCTO. GUÁRDELAS EN UN LUGAR SEGURO PARA FUTURAS REFERENCIAS.

## DESCRIPCIÓN

1. Botón de encendido/apagado
2. Pantalla digital
  - 2a. Luz indicadora de batería
  - 2b. Niveles de potencia de succión
  - 2c. Barra de ajuste de potencia
  - 2d. Botón táctil
3. Contenedor de polvo
4. Botones de liberación del paquete de baterías
5. Botón de liberación del contenedor de polvo
6. Unidad principal
7. Bloqueo del tubo de extensión
8. Tubo de extensión
9. Botón de liberación del cepillo
10. Cepillo eléctrico motorizado
11. Montaje en la pared
12. Minicepillo para muebles y rincones 2 en 1
13. Boquilla larga para hendiduras
14. Adaptador

## INSTRUCCIONES DE SEGURIDAD

Los niños a partir de 8 años y las personas con capacidades físicas, sensoriales o mentales reducidas o con falta de experiencia y conocimientos, pueden utilizar este aparato solo si se encuentran bajo supervisión o si han recibido instrucciones acerca del uso del aparato de forma segura y han comprendido los peligros que conlleva su

uso. Los niños no deben jugar con el aparato. Los niños no podrán realizar la limpieza y el mantenimiento del aparato sin supervisión. No se puede sustituir el cable adaptador. Si el cable está dañado, deberá desechar el adaptador. El enchufe debe retirarse de la toma de corriente antes de limpiar o realizar el mantenimiento del aparato.

**ADVERTENCIA: Este aparato solo se puede utilizar con el modelo de adaptador suministrado con el aparato y alimentado al voltaje de seguridad indicado en la placa de especificaciones del mismo. Siga las instrucciones de CARGA DEL APARATO para cargarlo.**

**Siga las instrucciones de EXTRACCIÓN DE LA BATERÍA para retirar las pilas del aparato.**

**Este aparato está diseñado para utilizarse a una altitud máxima de 2000 metros sobre el nivel del mar.**

 Este símbolo significa que el aparato está diseñado para ser alimentado por una unidad de alimentación desmontable.

**Debido a la carcasa de plástico del aspirador, mantenga el aparato alejado de toda fuente de calor (radiadores, estufas, etc.).**

**¡No bloquee las aberturas de entrada y salida del aspirador! Apague el aspirador antes de cambiar los accesorios.**

**Advertencia: Peligro de aprisionamiento. No toque las piezas giratorias sin detener el aparato.**

## **EXTRACCIÓN DE LA BATERÍA**

**RETIRE LA BATERÍA ANTES DE DESECHARLA.**

El aparato se debe desconectar de la red eléctrica antes de retirar la batería.

Asegúrese de que el paquete de baterías esté totalmente descargado.

Pulse el botón de extracción de la batería y retírela del producto.

**ASEGÚRESE DE QUE LA BATERÍA SE DESECHA DE FORMA SEGURA.**

## **ADVERTENCIAS IMPORTANTES**

Antes de enchufar el aparato, compruebe que el voltaje de la red eléctrica es el mismo que el que aparece indicado en la etiqueta del producto. El cable de alimentación no debe estar enredado ni enrollado alrededor del aparato durante su uso. No tire del cable de alimentación para desenchufarlo. No utilice, conecte o desconecte el aparato a la red eléctrica con las manos o los pies mojados. Actúe de acuerdo con la sección de conservación y limpieza del presente manual para la limpieza. Desenchufe inmediatamente el producto de la red eléctrica en caso de avería o daño y póngase en contacto con un servicio de asistencia técnica autorizado. Para evitar cualquier peligro, no abra el aparato. Solo el personal técnico cualificado del servicio de asistencia técnica oficial de la marca puede realizar reparaciones o intervenciones en el aparato. Cualquier uso incorrecto o manipulación inadecuada del producto anulará la garantía. Solamente un centro de servicios de asistencia técnica autorizado puede llevar a cabo las reparaciones de este producto. Este aparato está diseñado exclusivamente para el uso doméstico; en ningún caso debe tener un uso comercial ni industrial. En caso de mal uso o manipulación del producto, este quedará exento de la garantía. No utilice el aparato para aspirar líquidos (agua, etc.), objetos punzantes (alfileres, clavos, vidrio, etc.) ni objetos incandescentes (cerillas, cigarrillos). Nunca utilice el turbocepillo para: Pulir los suelos, aspirar (líquidos, polvo húmedo o mojado, ceniza caliente, objetos ardientes, como cigarrillos, cerillas, objetos afilados y duros, como: cuchillas de afeitar, alfileres, chinchetas, trozos de vidrio, etc), harina, cemento, yeso, tóner de impresora o fotocopidora, etc.

**B&B Trends S.L.** no se hace responsable de ningún daño que se pueda ocasionar a personas, animales u objetos, como resultado del incumplimiento de estas advertencias.

## **MONTAJE DE LA UNIDAD PRINCIPAL**

Instale el paquete de baterías en la ranura correspondiente de la unidad principal. Encajará en su sitio.

Introduzca el conector del cabezal para suelo motorizado en la base del tubo de extensión encajándolo. Fije el tubo de extensión al cepillo eléctrico motorizado, escuchará

un «clic» cuando se haya colocado en su sitio. Conecte la unidad principal con el tubo de extensión: oirá un «clic» cuando se haya encajado correctamente (Fig. 1).

**Tubo de extensión:** utilícelo para ampliar el alcance del aspirador cuando se use como unidad vertical o para aquellos lugares de difícil acceso.

**Cepillo eléctrico motorizado:** Alta velocidad de rotación del cepillo de rodillo grande, rápida eliminación del polvo. La luz LED frontal de alto brillo ayuda a limpiar suelos duros, baldosas y alfombras, así como otros rincones oscuros y sin salida. Recoge fácilmente el polvo, la suciedad y los pequeños residuos.

## MONTAJE DE LOS ACCESORIOS

Primero, con el aparato APAGADO, inserte el accesorio deseado en la unidad principal mediante el conector. Encajará en su sitio. Encienda el aparato y aspire.

### **Boquilla larga para hendiduras:**

Adecuado para limpiar todo tipo de uniones domésticas y lugares estrechos del coche. Cuenta con una boquilla estrecha que permite aspirar rápidamente espacios reducidos, como esquinas y zonas de difícil acceso.

Limpia en profundidad costuras de sofás, soportes, esquinas de ventanas, interiores de coches, otras costuras difíciles de enseñar y otros puntos muertos en casa.

### **Cepillo 2 en 1 mini para muebles y rincones:**

Utilícelo para aspirar muebles de tela como sofás, sillones, cortinas, interiores de automóviles, aparatos de aire acondicionado y otras zonas que requieran cepillado. Cepillo retráctil de un solo toque, aspiración y barrido simultáneos, eliminación eficaz del polvo. Cepillos finos y suaves para la limpieza en profundidad de fibras y decoraciones blandas del hogar, como cortinas y sofás. Cepillo de cerdas finas para limpiar en profundidad teclados, rendijas de puertas y otras pequeñas hendiduras.

## ANTES DEL PRIMER USO

1. Coloque la unidad en el soporte de pared.
2. Asegúrese de que el conducto de ventilación y el tubo de aspiración estén libres de obstrucciones y de polvo. Si se obstruyen repentinamente, apague el aparato inmediatamente y elimine la obstrucción antes de intentar utilizar de nuevo el aspirador.
3. Retire cualquier objeto afilado o de gran tamaño de la trayectoria del aspirador antes de usarla, ya que puede dañarla irremediablemente.

### **Carga de la batería:**

**Importante:** El aspirador de mano no funcionará cuando se esté cargando.

1. Coloque la unidad cerca de una toma de corriente eléctrica.
2. Conecta el adaptador de corriente al conector de carga situado en el paquete de la batería o en la parte inferior de la unidad principal.
3. Conecte el cargador a la conexión de carga del aparato. En la pantalla LCD se muestra una barra de progreso durante la carga.
4. Cuando está completamente cargado, la pantalla está apagada. Cuando el aparato está encendido después de haberse cargado completamente, la barra de progreso estará llena.

## Desmontaje de la batería:

Pulse los botones de liberación de la batería y tire de la misma hacia arriba (fig. 2).

# MANUAL DE INSTRUCCIONES

**PRECAUCIÓN:** El aspirador debe estar completamente cargado antes de usarlo por primera vez.

1. Retire el aspirador del soporte de pared. Si se utiliza como unidad de mano, desmonte el tubo y coloque el accesorio deseado. 2. Utilice el botón de encendido/apagado para encender el aparato.
3. Seleccione la operación y función adecuadas mediante la pantalla digital.
4. Para una succión más fuerte, pulse la tecla de ajuste de potencia para aumentar la fuerza, ideal para cuando limpie alfombras de pelo largo.
5. Para apagar el aspirador, vuelva a pulsar el botón de encendido/apagado.

## FUNCIONES DE LA PANTALLA DIGITAL (Fig. 3)

2a	Luz indicadora de batería	Muestra el nivel de batería restante, dividido en 4 niveles. Cuando está completamente cargado, la barra de progreso estará llena
2b	Ajuste de la potencia de succión	Toque la pantalla para ajustar las tres potencias de aspiración (ECO-MID-MÁX)
2c	Barra de ajuste de potencia	El color es verde para ECO, azul para Medio y rojo para Máximo.
2d	Botón táctil	Toque este botón para ajustar la potencia de aspiración deseada

## LIMPIEZA Y MANTENIMIENTO

El mantenimiento debe realizarse después de apagar la unidad. Limpie el depósito de polvo con regularidad para evitar cualquier problema. Se recomienda almacenar en un lugar seco y no poner cosas pesadas sobre la unidad.

### Limpieza del contenedor de polvo: (Fig. 4)

Pulse el botón de liberación del contenedor de polvo para sacarlo y extraer la porquería. Limpie el contenedor de polvo con un paño, no lo sumerja en agua.

### Limpieza del filtro: (Fig. 5)

1. Abra el contenedor de polvo y tire el polvo. Utilice una herramienta o un paño seco para limpiarlo.
2. Sostenga el filtro y sáquelo hacia arriba del contenedor de polvo.
3. Levante para extraer el filtro de esponja y el filtro de alto rendimiento.
4. Aclare bien los filtros bajo el grifo de agua fría. No utilice jabón ni otros disolventes de limpieza.
5. Seque completamente los filtros al aire antes de volver a montarlos. No utilice el secador de pelo para secar el filtro. Esto puede hacer que el filtro se deforme.



Importante: Asegúrese de que los filtros se han instalado correctamente, o de lo contrario el polvo fino entrará en el motor y lo destruirá.

### Limpieza del cepillo giratorio: (Fig. 6)

1. Retire el cepillo eléctrico motorizado de la unidad principal.
2. Pulse el botón de liberación del cepillo y, sin soltarlo, levante la tapa en sentido ascendente.
3. Suelte el botón y retire el cepillo.
4. Limpie y elimine cuidadosamente los pelos y los restos del rodillo de cepillado. Límpielo solo con un paño, no utilice jabón ni disolventes de limpieza fuertes. Si el cepillo giratorio se humedece, deje que se seque al aire antes de sustituirlo.
5. Para la instalación, siga el orden inverso al desmontaje.

## RESOLUCIÓN DE PROBLEMAS

PROBLEMA	POSIBLES CAUSAS	SOLUCIÓN
El aparato no se enciende	Esto puede ocurrir si el aparato se ha utilizado o almacenado durante un largo periodo de tiempo	Conecte el aspirador al cargador y deje que se complete el ciclo de carga
El aspirador se ha detenido de repente	Esto ocurrirá si se ha activado el dispositivo de desconexión de seguridad. Este dispositivo está diseñado para evitar que su aparato se sobrecaliente	Asegúrese de que el aspirado esté apagado, desconecte todos los accesorios y deje que se enfríe durante al menos media hora antes de intentar volver a utilizarlo. Intente identificar el origen del sobrecalentamiento comprobando si hay obstrucciones en el cabezal para suelo motorizado del tubo de extensión y en los accesorios. Vacíe el contenedor de polvo y limpie o sustituya el filtro
La succión del aspirador se ha reducido	Esto probablemente se deba a obstrucciones de polvo.	Apague el aspirador. Desconecte el cabezal para suelo, el tubo de extensión y cualquier accesorio. Compruebe si hay obstrucciones en el filtro del depósito de polvo, el conducto de aire, el cabezal para suelo del tubo de extensión y los accesorios, y elimínelas
El cepillo eléctrico motorizado no gira	Esto suele ocurrir cuando hay demasiadas fibras enrolladas alrededor del rodillo del cepillo que restringen el movimiento	Consulte la sección de mantenimiento de este manual para obtener instrucciones sobre cómo limpiar adecuadamente el rodillo del cepillo

<p>El indicador luminoso de carga no parpadea</p>	<p>Es posible que no llegue energía al aspirador desde el cargador</p>	<p>Asegúrese de que la toma de corriente está alimentada y que el cargador está encendido. Asegúrese de que el cable de carga esté bien conectado al aspirador. Asegúrese de que la toma de corriente está desconectada antes de comprobar el propio cable de carga. No intente utilizarlo si el cable está partido, deshilachado o dañado de alguna manera. En su lugar, busque un cargador de repuesto</p>
<p>El tiempo de funcionamiento del aspirador es menor que antes</p>	<p>Un ciclo de carga insuficiente provocará una reducción del tiempo de funcionamiento.</p>	<p>Asegúrese de que la batería ha completado un ciclo de carga completo. Es posible que se reduzca la descarga de energía en la batería. Esto es normal y se produce gradualmente en todas las baterías con el paso del tiempo</p>

## ELIMINACIÓN DEL PRODUCTO



Este producto cumple con la Directiva Europea 2012/19/EU relativa a los aparatos eléctricos y electrónicos, conocida como RAEE (residuos de aparatos eléctricos y electrónicos), que establece el marco legal aplicable en la Unión Europea para la eliminación y reutilización de los residuos de aparatos eléctricos y electrónicos. No tire el producto a la basura. Llévelo al centro de recogida de residuos eléctricos y electrónicos más cercano.



El producto puede contener pilas/batería. Quítelas antes de desechar el producto y dépositelas en los contenedores especiales destinados a este fin.

OBRIGADO POR ESCOLHER A UFESA. ESPERAMOS QUE O DESEMPENHO DO PRODUTO VÁ AO ENCONTRO DAS SUAS EXPETATIVAS.

---

## AVISO

LEIA COM ATENÇÃO AS INSTRUÇÕES DE UTILIZAÇÃO ANTES DE UTILIZAR O PRODUTO. GUARDE ESTAS INSTRUÇÕES NUM LOCAL SEGURO PARA CONSULTA POSTERIOR.

## DESCRIÇÃO

1. Botão On/Off (Ligar/Desligar)
2. Ecrã digital
  - 2a. Luz indicadora da bateria
  - 2b. Níveis de potência de aspiração
  - 2c. Barra de ajuste da potência
  - 2d. Botão de Toque
3. Recipiente do pó
4. Botões de libertação do conjunto da bateria
5. Botão de libertação do recipiente do pó
6. Unidade principal
7. Bloqueio do tubo de extensão
8. Tubo de extensão
9. Botão de libertação da escova
10. Escova motorizada
11. Suporte de parede
12. Mini escova para mobiliário e cantos 2 em 1
13. Bocal longo para locais estreitos
14. Adaptador

## INSTRUÇÕES DE SEGURANÇA

O aparelho pode ser utilizado por crianças com oito anos ou mais e pessoas com capacidades físicas, sensoriais ou mentais reduzidas, ou falta de experiência ou conhecimento, sob supervisão ou se lhes tiverem sido dadas instruções relativas à utilização do aparelho de forma segura e entenderem os perigos envolvidos.

As crianças não devem brincar com o aparelho. A limpeza e a manutenção não devem ser feitas por crianças sem supervisão. O cabo do adaptador não pode ser substituído. Se o cabo for danificado, o adaptador terá de ser eliminado.

A ficha deve ser retirada da tomada antes da limpeza ou manutenção do aparelho.

**ATENÇÃO: Este aparelho só pode ser utilizado com o modelo de adaptador fornecido com o dispositivo e alimentado à tensão de segurança indicada na placa de especificações do aparelho. Siga as instruções de CARREGAMENTO DO APARELHO para o carregar. Siga as instruções de RETIRAR A BATERIA para remover a bateria do aparelho. Este aparelho está preparado para ser utilizado a uma altitude máxima de 2000 m acima do nível do mar.**

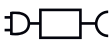
 Este símbolo significa que o aparelho se destina a ser carregado a partir de uma unidade de alimentação amovível. Devido ao compartimento de plástico do aspirador, mantenha o aparelho longe de fontes de calor (radiadores, fogões, etc.) Não bloqueie as aberturas de entrada e saída do aspirador! Desligue o aparelho antes de substituir o equipamento. Atenção: Perigo de entalamento. Não tocar nas peças rotativas sem parar o aparelho.

## RETIRAR A BATERIA

RETIRE A BATERIA ANTES DE A DEITAR FORA.

O aparelho deve estar desligado da fonte de alimentação antes de retirar a bateria.

Certifique-se de que a bateria esteja completamente descarregada.

Prima o botão de remoção da bateria e remova-a do produto.

**CERTIFIQUE-SE DE QUE A BATERIA É ELIMINADA DE FORMA SEGURA.**

## AVISOS IMPORTANTES

Antes de ligar o produto, verifique se a voltagem da sua rede elétrica é igual à indicada na etiqueta do produto. O cabo de alimentação não deve estar enrolado ou emaranhado à volta do produto durante a utilização. Não puxe o cabo de ligação à rede para o desligar. Não utilize o aparelho nem o ligue ou desligue da corrente elétrica com as mãos e/ou os pés molhados. Para limpar, proceda de acordo com a secção de conservação e limpeza deste manual. Em caso de avaria ou danos, desligue imediatamente o produto da corrente elétrica e contacte um serviço de assistência técnica autorizado. De maneira a evitar possíveis situações de risco, não abra o aparelho. As reparações ou intervenções a efetuar no aparelho apenas podem ser levadas a cabo por pessoal técnico qualificado do serviço de assistência técnica oficial da marca. A utilização incorreta ou o manuseamento incorreto do produto resultarão na anulação da garantia. As reparações do produto só podem ser levadas a cabo num centro de serviço de assistência técnica oficial. Este aparelho destina-se exclusivamente a uso doméstico e não deverá ser utilizado em aplicações comerciais ou industriais sob qualquer circunstância. A má utilização ou o manuseamento indevido do produto anulam a garantia. Não utilize o aparelho para aspirar líquidos (água, etc.), objetos afiados (alfinetes, pregos, vidro, etc.) ou objetos incandescentes (fósforos, cigarros). Nunca utilize a escova turbo para: polir pavimentos, aspirar líquidos, pó molhado ou húmido, cinza quente, objetos a arder (tais como cigarros, fósforos), objetos afiados ou duros (tais como lâminas, alfinetes, tachas, pedaços de vidro, etc.), farinha, cimento, gesso, toner de impressora ou fotocopiadora, etc.

A **B&B Trends S.L.** declina qualquer responsabilidade por danos que possam ser provocados a pessoas, animais ou objetos devido à inobservância destas advertências.

## MONTAGEM DA UNIDADE PRINCIPAL

Instale a bateria na ranhura apropriada da unidade principal. Esta encaixa no devido lugar. Introduza o conector da escova de limpeza do chão motorizada na base do tubo de extensão até este encaixar no devido lugar. Instale o tubo de extensão na escova motorizada, este encaixa no devido lugar. Ligue a unidade principal ao tubo de extensão, ouvirá o “clique” quando estiver corretamente instalada (Fig. 1)

**Tudo de extensão:** Utilize para maior alcance quando usado como unidade vertical ou para os locais de difícil acesso.

**Escova motorizada:** Rotação de alta velocidade da escova grande do rolo, remoção de poeira rápida. A luz LED frontal de alto brilho ajuda a limpar solos duros, azulejos e carpetes, e outros cantos escuros e becos sem saída. Captura facilmente sujidade, poeira e pequenos detritos.

## MONTAGEM DE ACESSÓRIOS

Primeiro, com o aparelho desligado, insira o acessório desejado na unidade principal através do conector. Esta encaixa no devido lugar. Ligue o aparelho e aspire.

### **Bocal longo para locais estreitos:**

Adequado para limpar todos os tipos de juntas domésticas e locais estreitos no carro. Inclui um bocal estreito que torna rápido o trabalho de aspirar espaços estreitos, tais como cantos e áreas de difícil acesso.

Limpe profundamente costuras de sofás, suportes, cantos de janelas, interiores de carros e outras costuras difíceis de atingir e outros pontos mortos em casa.

### **Mini escova para mobiliário e cantos 2 em 1:**

Use-o para aspirar móveis de tecido, como sofás, poltronas, cortinas, interiores de automóveis, aparelhos de ar condicionado e outras áreas que requerem escovação. Escova retrátil de um toque, aspiração e varredura simultâneas, remoção eficiente de poeira. Escovas finas e macias para uma limpeza profunda de fibras e decorações de casa suaves, como cortinas e sofás. Escova de cerdas finas para uma limpeza profunda de teclados, rachaduras de portas e outras pequenas fendas.

## ANTES DA PRIMEIRA UTILIZAÇÃO

1. Coloque a unidade no suporte de parede.
2. Certifique-se de que a saída de ar e o tubo de sucção estão livres de bloqueios e de pó. Se repentinamente ficarem entupidos, desligue imediatamente o aparelho e elimine o bloqueio antes de tentar utilizar novamente o aspirador.
3. Remova quaisquer objetos afiados ou grandes do caminho antes de utilizar este aspirador, pois estes podem danificar irremediavelmente o aparelho.

### **Carregamento da bateria:**

**Importante:** o aspirador de mão não funcionará durante o carregamento.

1. Coloque a unidade perto de uma tomada elétrica.
2. Conecte o adaptador de alimentação ao conector de carregamento localizado no conjunto da bateria ou na parte inferior da unidade principal.
3. Ligue o carregador à tomada de carregamento. Existe uma barra de progressão durante o carregamento no ecrã LCD.
4. Quando está totalmente carregada, o ecrã está desligado. Quando o aparelho está ligado, depois de totalmente carregado, a barra de progressão está completa.

## Desmontagem do conjunto da bateria:

Pressione os botões de libertação da bateria e puxe-a para cima (Fig. 2).

# INSTRUÇÕES DE UTILIZAÇÃO

**CUIDADO:** O aspirador deve estar totalmente carregado antes de ser utilizado pela primeira vez.

1. Retire o aspirador do suporte de parede. Se utilizar como unidade de mão, desmonte o tubo e fixe o acessório pretendido.
2. Utilize o botão de alimentação ON/OFF (Ligar/Desligar) para ligar o aparelho.
3. Selecione o funcionamento e a função apropriados através do ecrã digital.
4. Para uma aspiração mais forte, prima o botão de ajuste da potência para selecionar a intensidade. Ideal para a limpeza de carpetes com pelo longo.
5. Para desligar o aspirador, prima novamente o botão ON/OFF (Ligar/Desligar).

## FUNÇÕES DO DISPLAY DIGITAL (Fig. 3)

2a	Luz indicadora da bateria	Mostra o nível restante da bateria, dividido em 4 níveis. Quando está totalmente carregada, a barra de progressão está completa
2b	Ajuste da potência de aspiração	Toque no ecrã para ajustar a potência de aspiração (ECO-MID-MAX)
2c	Barra de ajuste da potência	A cor é verde para ECO, azul para Médio e vermelho para o nível Máximo
2d	Botão de Toque	Toque neste botão para definir a potência de aspiração desejada

## MANUTENÇÃO E LIMPEZA

Toda a manutenção deve ser realizada após a unidade ser desligada. Limpe o depósito do pó regularmente para evitar problemas. Recomenda-se armazenar num local seco e não colocar objetos pesados sobre a unidade.

### Limpeza do recipiente de pó: (Fig. 4)

Pressione o botão de libertação do recipiente do pó para o abrir e retirar o lixo. Limpe o recipiente do pó, não mergulhe em água.

### Limpeza do filtro: (Fig. 5)

1. Abra o recipiente do pó e despeje o pó. Use uma ferramenta ou pano seco para o limpar.
2. Agarre no filtro e puxe-o para cima do recipiente do pó.
3. Rode no sentido horário para remover o filtro de esponja e o filtro de alta eficiência.
4. Lave bem os filtros com água fria corrente. Não utilize sabão ou outros solventes de limpeza.
5. Seque TOTALMENTE os filtros ao ar antes de os voltar a colocar. Não utilize um secador de cabelo para secar o filtro. Isto pode fazer com que o filtro fique deformado.

**Importante:** Certifique-se de que os filtros estejam montados corretamente, caso contrário, a poeira fina entrará no motor e o destruirá.

### Limpeza da escova rotativa: (Fig. 6)

1. Remova a escova motorizada da unidade principal.
2. Pressione o botão de libertação da escova e, sem o soltar, levante a aba para cima.
3. Solte o botão e remova a escova.
4. Limpe cuidadosamente e remova os cabelos e detritos da escova rotativa. Para limpar, passe apenas um pano. Não utilize sabão ou solventes de limpeza agressivos. Se a escova rotativa ficar húmida, deixe secar naturalmente antes de a voltar a colocar.
5. Para a instalação, instale por favor na ordem inversa da desmontagem.

## RESOLUÇÃO DE PROBLEMAS

PROBLEMA	POSSÍVEIS CAUSAS	SOLUÇÃO
O aparelho não está ligado	Isto pode acontecer se o aparelho tiver sido utilizado ou armazenado durante um período de tempo prolongado	Ligue o aspirador ao carregador e deixe carregar durante um ciclo completo
O aspirador parou repentinamente	Isto acontece se o dispositivo de paragem de segurança tiver sido ativado. Este dispositivo foi concebido para evitar o sobreaquecimento do aparelho	Certifique-se de que o aspirador está desligado, desligue todos os acessórios e deixe arrefecer durante pelo menos meia hora antes de tentar utilizar novamente. Tente identificar a fonte do sobreaquecimento verificando a existência de bloqueios na cabeça de limpeza do chão motorizada e nos acessórios do tubo de extensão. Esvazie o recipiente do pó e limpe ou substitua o filtro
A capacidade de sucção do aspirador diminuiu	Isto é provavelmente causado por bloqueios de pó	Desligue o aspirador. Desligue a cabeça de limpeza do chão, o tubo de extensão e quaisquer acessórios. Verifique e remova quaisquer bloqueios do filtro do recipiente de pó, da conduta de ar, do tubo de extensão, da cabeça de limpeza do chão e dos acessórios
A escova motorizada não roda	Isto costuma acontecer quando existem demasiadas fibras enroladas à volta da escova rotativa, que restringem o movimento	Verifique a secção de manutenção deste manual para obter instruções sobre como limpar adequadamente a escova rotativa



<p>A luz indicadora de carga não liga</p>	<p>O aspirador pode não estar a receber energia elétrica do carregador</p>	<p>Certifique-se de que a tomada tem energia elétrica e de que o carregador está ligado. Certifique-se de que o cabo de carregamento está corretamente encaixado no aspirador. Desligue da tomada elétrica antes de verificar o cabo de carregamento. Não tente utilizar o cabo se estiver partido, desgastado ou se apresentar qualquer outro dano. Em alternativa, obtenha um carregador de substituição</p>
<p>O tempo de funcionamento do aspirador é inferior ao habitual</p>	<p>Um ciclo de carregamento insuficiente resultará num tempo de funcionamento reduzido.</p>	<p>Certifique-se de que a bateria concluiu um ciclo de carregamento. A descarga de energia da bateria pode ser inferior. Isto é normal e acontece de forma gradual em todas as baterias ao longo do tempo</p>

## ELIMINAÇÃO DO PRODUTO



Este produto encontra-se em conformidade com a Diretiva Europeia 2012/19/UE relativa aos equipamentos elétricos e eletrónicos, conhecida como REEE (Resíduos de Equipamentos Elétricos e Eletrónicos), que providencia a base legal aplicável na União Europeia para a eliminação e reutilização de resíduos de equipamentos elétricos e eletrónicos. Não descarte este produto no lixo, entregue-o no centro de coleta de lixo elétrico e eletrónico mais próximo de sua casa.



O produto pode conter pilhas ou baterias. Retire-as antes de eliminar o produto e deposite-as nos pilhões ou contentores especiais aprovados para tal fim.

WE WOULD LIKE TO THANK YOU FOR CHOOSING UFESA. WE WISH THE PRODUCT PERFORMS TO YOUR SATISFACTION AND PLEASURE.

---

## WARNING

PLEASE READ THE INSTRUCTIONS FOR USE CAREFULLY PRIOR TO USING THE PRODUCT. STORE THESE IN A SAFE PLACE FOR FUTURE REFERENCE.

## DESCRIPTION

1. Power On/Off button
2. Digital screen
  - 2a. Battery indicator light
  - 2b. Suction power levels
  - 2c. Power adjustment bar
  - 2d. Touch button
3. Dust container
4. Battery pack release buttons
5. Dust container release button
6. Main unit
7. Extension tube lock
8. Extension tube
9. Brush release button
10. Motorized power brush
11. Wall mount
12. 2 in 1 mini corner and furniture brush
13. Long crevice nozzle
14. Adaptor

## SAFETY INSTRUCTIONS

This appliance can be used by children aged from 8 years and above and persons with reduced physical, sensory or mental capabilities or lack of experience and knowledge if they have been given supervision or instruction concerning use of the appliance in a safe way and understand the hazards involved.

Children shall not play with the appliance.

Cleaning and user maintenance shall not be made by children without supervision. The adaptor cable cannot be replaced. If the cable is damaged, the adaptor will be discarded. Plug must be removed from socket-outlet before cleaning or maintaining the appliance.

**WARNING: This device can only be used with the adapter model supplied with the device and powered at the safety voltage indicated on the appliance specifications plate. Follow the DEVICE CHARGE instructions in order to charge it. Follow the device BATTERY REMOVAL instructions for removal of the batteries from the device.**

**This appliance is intended for use at a maximum altitude of 2000m above sea level.**

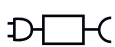
 This symbol means that the appliance is intended to be supplied from a detachable supply unit. Due to the plastic housing of the vacuum cleaner, keep the appliance away from all the heat sources (radiators, stoves, etc). Do not block the vacuum cleaner inlet and outlet openings! Turn off the vacuum cleaner before replacing equipment.

**Warning: Risk of entrapment. Do not touch the rotating parts without stopping the appliance.**

## BATTERY REMOVAL

PLEASE REMOVE THE BATTERY BEFORE DISCARDING IT. The appliance must be disconnected from the supply mains when removing the battery.

Make sure the battery pack is fully discharged.

Press the battery removal button and remove the battery from the product.

PLEASE ENSURE THE BATTERY IS DISPOSED OF SAFELY.

## IMPORTANT WARNINGS

Prior to plugging in the product, check that your mains voltage is the same as the one indicated on the product label. The mains connection cable must not be tangled or wrapped around the product during use. Do not pull on the mains connection cable in order to unplug it. Do not use, connect or disconnect the device to the mains with your hands or feet wet. Proceed according to the conservation and cleaning section of this manual for cleaning. Unplug the product immediately from the mains in the event of any breakdown or damage and contact an authorized technical support service. In order to prevent any risk of danger, do not open the device. Only qualified technical personnel from the brand's Official Technical support service may carry out repairs or procedures on the device. Any incorrect use or improper handling of the product shall render the warranty null and void. Only an authorized technical support service center may carry out repairs on this product. This appliance is designed exclusively for domestic use, in no case should be put in commercial or industrial use. In case of misuse or tampering with the product, it will be out of warranty. Do not use the appliance to vacuum liquids (water, etc), sharp objects (pins, pins, nails, glass, etc), incandescent objects (matches, cigarettes). Never use the turbobrush to: Polish floors, suck (Liquids, wet or damp dust, hot ash, burning objects, such as cigarettes, matches, sharp and hard items, such us: razors, pins, thumbtacks, pieces of glass, etc), flour, cement, plaster, printer or photocopier toner, etc.

**B&B Trends, S.L.** disclaims all liability for damages that may occur to people, animals or objects, for the non-observance of these warnings.

## MAIN UNIT ASSEMBLY

Install the battery pack into the appropriate slot of the main unit. It will "click" into place. Insert the connector of the motorized floor head into the base of the extension tube by clicking it into place. Attach the extension tube into the motorized power brush, it will "click" into place. Connect the main unit with the extension tube, you will hear the "click" when it is correctly assembled (Fig. 1)

**Extension Tube:** Use this for extended reach when using as an upright unit or for those hard-to-reach places.

**Motorized power brush:** High speed rotation of large roller brush, fast dust removal. Front high bright LED light helps to clean hard floors, tiles and carpets and other dark corners and dead ends. Easily pick up dirt, dust and small debris.

## ACCESSORIES ASSEMBLY

Firstly, with the appliance OFF, insert the desired accessory into the main unit via the connector. It will “click” into place. Switch on the appliance and vacuum.

### **Long crevice nozzle:**

Suitable for cleaning all kinds of household joints and narrow locations in the car.

Features a narrow nozzle that makes quick work of vacuuming tight spaces such as corners and hard to reach areas.

Deep clean sofa seams, brackets, window corners, car interiors and other hard-to-teach seams and other dead spots at home.

### **2 in 1 mini corner and furniture brush:**

Use this for vacuuming fabric furnishings such as sofas, armchairs, curtains, car interiors, air conditioners and other areas that require brushing. One touch retractable brush, simultaneous vacuuming and sweeping, efficient dust removal. Slim and soft brushes for deep cleaning of fibers and soft home decorations such as curtains and sofas. Fine bristle brush for deep cleaning of keyboards, door cracks and other small crevices.

## BEFORE FIRST USE

1. Put the unit to the wall mount.
2. Ensure that the air vent and suction pipe are free from blockages and dust. Should they suddenly clogged, switch off the appliance immediately and clear the blockage before attempting to use the vacuum again.
3. Remove any sharp or large objects from the path before using this vacuum as these may damage the appliance irreparably.

### **Battery charging:**

**Important:** The handheld vacuum cleaner will not work when it's charging.

1. Place the unit near an electrical power outlet.
2. Connect the power adaptor to the charging connector located at the battery pack or at the bottom part on the main unit.
3. Connect the charger to the charging socket. There is a progress bar while charging on the LCD screen.
4. When it is fully charged, the screen is off. When the appliance is on after fully charged, the progress bar is full.

### **Disassembly of battery pack:**

Press the battery pack release buttons and pull it upwards (Fig. 2).

# INSTRUCTIONS OF USE

**CAUTION:** The vacuum must be fully charged before using for the first time.

1. Remove the vacuum cleaner from the wall mount. If using as a handheld unit, disassemble the tube and attach the desired accessory.
2. Use the power ON/OFF button to turn on the appliance.
3. Select the proper operation and function through the digital display.
4. For a stronger suction, press the power adjustment key to increase the strength, ideal when you are cleaning carpets with a high pile.
5. To turn off the vacuum, press the power ON/OFF button again.

## DIGITAL DISPLAY FUNCTIONS (Fig. 3)

2a	Battery indicator light	Shows the remaining battery level, divided into 4 levels. When it is fully charged, the progress bar is full
2b	Suction power adjustment	Touch the screen to adjust the three suction power (ECO-MID-MAX)
2c	Power adjustment bar	The colour is green for ECO, blue for Medium and red for Max level
2d	Touch button	Touch this button for setting the desired suction power

## MAINTAINING & CLEANING

All the maintenance must be performed after the unit is shut off. Clean the dust cup regularly to avoid any problems. It is recommended to store in a dry place and not to put heavy things on the unit.

### Cleaning the dust container: (Fig. 4)

Press the dust container release button to open the dust container and expel trash. Wipe to clean the dust container, do not immerse in water.

### Cleaning the filter: (Fig. 5)

1. Open the dust container and dump the dust. Use a tool or dry cloth to clean it.
2. Hold the filter and pull it out upwards from the dust container.
3. Turn clockwise to remove the sponge filter and the high-efficient filter.
4. Rinse the filters thoroughly under the running cold water. Do not use soap or other cleaning solvents.
5. COMPLETELY air dry the filters before reassembling. Do not use hair dryer to dry the filter. This may cause the filter to warp.

**Important:** Make sure the filters assembled properly, otherwise, the fine dust will come into the motor and destroy it.

### **Cleaning the roller brush: (Fig. 6)**

1. Remove the motorized power brush from the main unit.
2. Press the brush release button and, without releasing it, lift the flap in an upward direction.
3. Release the button and remove the brush.
4. Carefully clean and remove the hairs and debris from the brush roller. Wipe to clean only, do not use any soap or harsh cleaning solvents. If roller brush becomes damp, allow to dry naturally before replacing.
5. For installation, please install in the reverse order of disassembly.

## **TROUBLESHOOTING**

<b>PROBLEM</b>	<b>POSSIBLE CAUSES</b>	<b>SOLUTION</b>
Appliance is not powered on	This can occur if the appliance has been used or stored for an extended period of time	Connect the vacuum to the charger and allow for a full charging cycle to complete
Vacuum is stopped suddenly	This will occur if the safety cut-out device has been activated. This device is designed to prevent your appliance from overheating	Ensure the vacuum is turned off, disconnect all accessories and leave to cool down for at least half an hour before attempting to operate again. Try to identify the source of the overheat by checking for blockages in the extension tube motor-drive floor head and accessories. Empty the dust container and clean or replace the filter
Suction of the vacuum is reduced	This is probably caused by dust blockages	Turn the vacuum off. Disconnect the floor head, extension tube and any accessories. Check for and remove any blockages from the dustbin filter, air duct, extension tube floor head and accessories
Motorized power brush is not rotating	This tends to occur when there are too many fibers wrapped around the brush roll, restricting the movement	Check the maintenance section of this manual for instructions on how to appropriately clean the brush roll

<p>Charging indicator light does not flash up</p>	<p>There may be no power reaching the vacuum from the charger</p>	<p>Ensure that power is being supplied to the mains socket and that the charger is turned on. Ensure the charging cable is securely connected to the vacuum. Ensure the mains socket is switched off before checking the charging cable itself. Do not attempt to use if the cable is split, frayed or otherwise damaged. Instead, seek a replacement charger</p>
<p>Operation time of the vacuum is less than it used to be</p>	<p>An insufficient charging cycle will result in reduced operation time</p>	<p>Ensure the battery has completed a full charging cycle. There may be reduced energy discharge in the battery. This is normal and gradually occurs in all batteries over time</p>

## PRODUCT DISPOSAL



This product complies with European Directive 2012/19/EU on electrical and electronic devices, known as WEEE (Waste Electrical and Electronic Equipment) and provides the legal framework applicable in the European Union for the disposal and reuse of waste electronic and electrical devices. Do not dispose of this product in the bin, instead deliver it to the electrical and electronic waste collection centre closest to your home.



The product may contain batteries. Remove them before disposing of the product and dispose in special containers approved for this purpose.



NOUS VOUS REMERCIONS D'AVOIR CHOISI UFESA. NOUS ESPÉRONS QUE CE PRODUIT RÉPOND À VOS BESOINS ET À VOS GOÛTS.

---

## AVERTISSEMENT

VEUILLEZ LIRE ATTENTIVEMENT LE MODE D'EMPLOI AVANT D'UTILISER LE PRODUIT. CONSERVEZ-LE DANS UN ENDROIT SÛR POUR POUVOIR LE CONSULTER ULTÉRIEUREMENT.

## DESCRIPTION

1. Bouton Marche/Arrêt
2. Écran numérique
  - 2a. Voyant lumineux de batterie
  - 2b. Niveaux de puissance d'aspiration
  - 2c. Barre de réglage de la puissance
  - 2d. Bouton tactile
3. Conteneur à poussière
4. Boutons de libération de la batterie
5. Bouton de libération du bac à poussière
6. Unité principale
7. Verrou du tube d'extension
8. Tube d'extension
9. Bouton de libération de la brosse
10. Brosse motorisée
11. Support mural
12. Mini brosse pour coins et meubles 2 en 1
13. Buse de crevasse longue
14. Adaptateur

## CONSIGNES DE SÉCURITÉ

Cet appareil peut être utilisé par des enfants à partir de 8 ans et par des personnes aux capacités physiques, sensorielles ou mentales réduites, ou manquant d'expérience et de connaissances, si elles sont surveillées ou ont reçu des instructions concernant l'utilisation de l'appareil en toute sécurité et si elles comprennent les ris-

ques encourus. Les enfants ne doivent pas jouer avec cet appareil. Le nettoyage et l'entretien par l'utilisateur ne doivent pas être effectués par des enfants sans surveillance. Le câble de l'adaptateur ne peut pas être remplacé. L'adaptateur doit être jeté si le câble est endommagé.

La fiche doit être retirée de la prise de courant avant de nettoyer ou d'entretenir l'appareil.

**AVERTISSEMENT : Cet appareil ne peut être utilisé qu'avec le modèle d'adaptateur fourni avec l'appareil et alimenté à la tension de sécurité indiquée sur la plaque signalétique de l'appareil. Suivez les instructions de CHARGE DE L'APPAREIL pour le charger. Suivez les instructions de RETRAIT DE PILES pour retirer les piles de l'appareil. Cet appareil est conçu pour être utilisé à une altitude maximale de 2 000 m au-dessus du niveau de mer.**

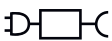
 Ce symbole indique que l'appareil est conçu pour être alimenté par un bloc d'alimentation détachable. Veuillez maintenir l'aspirateur éloigné de toute source de chaleur (radiateurs, les poêles, etc.), en raison du boîtier en plastique de l'aspirateur. Ne pas obstruer les ouvertures d'entrée et de sortie de l'aspirateur ! Éteignez l'aspirateur avant de remplacer le matériel.

**Avertissement : Risque de coincement. Ne pas toucher les pièces en rotation sans arrêter l'appareil.**

## **RETRAIT DE LA BATTERIE**

**RETIRER LA BATTERIE AVANT DE LA METTRE AU REBUT.**

L'appareil doit être débranché lors du retrait de la batterie.

Assurez-vous que la batterie est complètement déchargée.

Appuyez sur le bouton d'extraction de la batterie et retirez la batterie du produit.

**VEILLEZ À CE QUE LA BATTERIE SOIT MISE AU REBUT DE MANIÈRE SÛRE.**

## **AVERTISSEMENTS IMPORTANTS**

Avant de brancher le produit, vérifiez que la tension de votre secteur est la même que celle indiquée sur l'étiquette du produit. Le câble de raccordement au secteur ne doit pas être emmêlé ou enroulé autour du produit pendant son utilisation. Ne tirez pas sur le câble de raccordement au secteur pour le débrancher. Ne pas utiliser, brancher au secteur ou débrancher l'appareil lorsque vous avez les mains ou les pieds mouillés. Pour le nettoyage, procédez conformément à la section conservation et nettoyage de ce manuel. En cas de panne ou de dommage, débranchez immédiatement l'appareil du secteur et contactez un service d'assistance technique agréé. Afin d'éviter tout risque de danger, n'ouvrez pas l'appareil. Seul le personnel technique qualifié du service d'assistance technique officiel de la marque peut effectuer des réparations ou des procédures sur l'appareil. Toute utilisation incorrecte ou toute mauvaise manipulation du produit annulera la garantie. Pour faire réparer votre appareil, contactez toujours le service technique agréé. Cet appareil est conçu exclusivement pour un usage domestique, il ne doit être en aucun cas consacré à un usage commercial ou industriel. En cas de mauvaise utilisation ou d'altération du produit, celui-ci sera hors garantie. N'utilisez pas l'appareil pour aspirer des liquides (eau, etc.), des objets pointus (épingles, clous, verre, etc.) ni des objets incandescents (allumettes, cigarettes). N'utilisez jamais la brosse-turbo pour : Polir les sols, aspirer (liquides, poussières humides ou mouillées, cendres chaudes, objets brûlants, tels que cigarettes, allumettes, objets pointus et durs, tels que : rasoirs, épingles, punaises, morceaux de verre, etc.), farine, ciment, plâtre, toner d'imprimante ou de photocopieuse, etc.

**B&B Trends, S.L.** décline toute responsabilité pour les dommages pouvant survenir aux personnes, animaux ou objets, en cas de non-respect de ces avertissements.

## **ASSEMBLAGE DE L'UNITÉ PRINCIPALE**

Installez la batterie dans dans la fente appropriée de l'unité principale. Vous devez en-

tendre un « clic » lorsqu'elle est correctement installée.

Insérez le connecteur de la tête pour sol motorisée dans la base du tube d'extension jusqu'à ce que vous entendiez un clic. Fixez le tube de rallonge dans la brosse motorisée, vous devez entendre un « clic » lorsqu'elle est correctement installée. Connectez l'unité principale au tube d'extension, vous entendrez un « clic » lorsque celui-ci est correctement monté (Fig. 1).

**Tube d'extension :** Il permet d'étendre la portée de l'appareil lorsqu'il est utilisé en position verticale ou pour les endroits difficiles d'accès.

**Brosse motorisée :** La rotation à grande vitesse de la grande brosse à rouleau permet un dépoussiérage rapide. La lumière LED frontale à haute luminosité permet de nettoyer les sols durs, les carrelages et les moquettes, ainsi que les coins sombres et les culs-de-sac. Ramasse facilement la poussière et les petits débris.

## ASSEMBLAGE DES ACCESSOIRES

Tout d'abord, insérez l'accessoire souhaité dans l'unité principale à l'aide du connecteur lorsque l'appareil est éteint. Vous devez entendre un « clic » lorsqu'elle est correctement installée. Mettre l'appareil en marche et aspirer.

### **Buse de crevasse longue :**

Adaptée au nettoyage de toutes sortes de joints domestiques et d'endroits étroits dans la voiture. L'embout étroit permet d'aspirer rapidement les espaces restreints tels que les coins et les zones difficiles d'accès. Nettoie en profondeur les coutures des canapés, les étagères, les coins des fenêtres, les intérieurs de voiture ainsi que d'autres coutures et d'autres culs-de-sac difficiles à atteindre à la maison.

### **Mini brosse pour coins et meubles 2 en 1 :**

Utilisez-la pour passer l'aspirateur sur les meubles en tissus tels que les canapés, les fauteuils, les rideaux, l'intérieur des voitures, les climatiseurs et d'autres zones nécessitant un brossage. Brosse rétractable d'un seul geste, aspirant et balayant simultanément pour un dépoussiérage efficace. Brosses fines et douces pour un nettoyage en profondeur des fibres et des décorations souples telles que les rideaux et les canapés. Brosse à poils fins pour un nettoyage en profondeur des claviers, des fentes de porte et d'autres interstices.

## AVANT LA PREMIÈRE UTILISATION

1. Placez l'unité sur le support mural.
2. Veillez à ce que la prise d'air et le tuyau d'aspiration soient exempts d'obstruction et de poussière. S'ils se bouchent soudainement, éteignez immédiatement l'appareil et éliminez l'obstruction avant de tenter d'utiliser à nouveau l'aspirateur.
3. Retirez tous les gros objets et les objets pointus de la trajectoire avant d'utiliser cet aspirateur, car ils pourraient endommager irrémédiablement l'appareil.

### **Chargement de la batterie :**

**Important :** L'aspirateur portatif ne fonctionne pas lorsqu'il est en charge.

1. Placez l'appareil près d'une prise électrique.
2. Branchez l'adaptateur électrique au connecteur de charge situé sur le bloc-batterie ou sur la partie inférieure de l'unité principale.
3. Branchez le chargeur sur la prise de charge. L'écran LCD affiche une barre de progression pendant la charge.
4. Lorsque l'appareil est complètement chargé, l'écran est éteint. Lorsque l'appareil est allumé après avoir été entièrement rechargé, la barre de progression est pleine.

### Démontage de la batterie :

Appuyez sur les boutons de libération de la batterie et soulevez-la (Fig. 2).

## MANUEL D'UTILISATION

**ATTENTION :** L'aspirateur doit être entièrement chargé avant d'être utilisé pour la première fois.

1. Retirez l'aspirateur du support mural. Si vous l'utilisez comme aspirateur à main, démontez le tube et fixez l'accessoire souhaité.
2. Utilisez le bouton MARCHE/ARRÊT pour allumer l'appareil.
3. Grâce à l'affichage numérique, il est possible de choisir l'opération et la fonction adéquates.
4. Pour augmenter la force d'aspiration, appuyez sur la touche de réglage de la puissance. Cette fonction est idéale pour le nettoyage des tapis à poil long.
5. Pour éteindre l'aspirateur, appuyez à nouveau sur le bouton MARCHE/ARRÊT.

## FONCTIONS DE L'AFFICHAGE NUMÉRIQUE (Fig. 3)

2a	Voyant lumineux de batterie	Affiche le niveau de batterie restant, divisé en 4 niveaux. Lorsqu'il est complètement chargé, la barre de progression est pleine.
2b	Réglage de la puissance d'aspiration	Touchez l'écran pour régler les trois puissances d'aspiration (ECO, MID, MAX).
2c	Barre de réglage de la puissance	La couleur est verte pour Économique, bleue pour Moyenne et rouge pour Maximale.
2d	Bouton tactile	Touchez ce bouton pour régler la puissance d'aspiration souhaitée.

## ENTRETIEN ET NETTOYAGE

Tous les travaux d'entretien doivent être effectués après avoir éteint l'unité. Afin d'éviter tout problème, nettoyez régulièrement le bac à poussière. Il est recommandé de le ranger dans un endroit sec et de ne pas poser d'objets lourds sur l'appareil.

### Nettoyage du bac à poussière : (Fig. 4)

Appuyez sur le bouton de libération du bac à poussière pour ouvrir le bac à poussière et expulser les déchets. Pour nettoyer le bac à poussière, essuyez-le, mais ne l'immergez jamais dans l'eau.

### Nettoyage du filtre : (Fig. 5)

1. Ouvrez le bac à poussière et videz la poussière. Utilisez un outil ou un chiffon sec pour le nettoyer.
2. Tenez le filtre et retirez-le du bac à poussière en le tirant vers le haut.
3. Tournez dans le sens des aiguilles d'une montre pour retirer le filtre éponge et le filtre haute efficacité.
4. Rincez soigneusement les filtres sous l'eau froide du robinet. N'utilisez jamais de savon ou d'autres solvants de nettoyage.
5. Avant de réinsérer les filtres dans l'appareil, attendez qu'ils soient COMPLÈTEMENT secs. N'utilisez pas de sèche-cheveux pour sécher le filtre. Cela peut provoquer une déformation du filtre.

**Important :** Assurez-vous de monter correctement les filtres, sinon de la poussière fine peut pénétrer dans le moteur et l'endommager.

### Nettoyez la brosse à rouleau : (Fig. 6)

1. Retirez la brosse motorisée de l'unité principale.
2. Appuyez sur le bouton de libération de la brosse et, sans le relâcher, soulevez le volet vers le haut.
3. Relâchez le bouton et retirez la brosse.
4. Nettoyez et retirez soigneusement les cheveux et les débris du rouleau-brosse. Pour le nettoyage, utilisez un chiffon uniquement. N'utilisez jamais de savon ou d'autres solvants de nettoyage. Si la brosse à rouleau est humide, laissez-la sécher à l'air avant de la remettre en place.
5. Pour l'installation, veuillez procéder dans l'ordre inverse du démontage.

## DÉPANNAGE

PROBLÈME	CAUSES POSSIBLES	SOLUTION
L'appareil n'est pas sous tension	Cela peut se produire si l'appareil a été utilisé ou stocké pendant une période prolongée	Connectez l'aspirateur au chargeur et laissez s'effectuer un cycle de charge complet
L'aspirateur s'arrête soudainement	Cela se produit si le dispositif d'arrêt automatique de sécurité a été activé. Ce dispositif est conçu pour éviter que votre appareil ne surchauffe	Assurez-vous que l'aspirateur est éteint, retirez tous les accessoires et laissez-le refroidir pendant au moins une demi-heure avant de tenter de le remettre en marche. Essayez d'identifier la source de la surchauffe en vérifiant qu'il n'y a pas de blocage au niveau du tube d'extension, de la tête pour sol motorisée et des accessoires. Videz le bac à poussière et nettoyez ou remplacez le filtre

<p>La puissance d'aspiration de l'aspirateur a diminué</p>	<p>Ce phénomène est probablement dû à des obstructions dues à la poussière</p>	<p>Éteignez l'aspirateur. Retirez la tête pour sol, le tube d'extension et tous les accessoires. Vérifiez et éliminez toute obstruction du filtre à poussière, de la prise d'air, de la tête pour sol, du tube d'extension et des accessoires</p>
<p>La brosse motorisée ne tourne pas</p>	<p>Cela a tendance à se produire lorsqu'il y a trop de fibres enroulées autour de la brosse à rouleau, ce qui limite le mouvement.</p>	<p>Vérifiez la section Entretien de ce manuel pour savoir comment nettoyer correctement la brosse à rouleau</p>
<p>Le voyant de charge ne clignote pas</p>	<p>Il se peut que l'aspirateur ne soit pas alimenté par le chargeur</p>	<p>Assurez-vous que la prise secteur fonctionne et que le chargeur est allumé. Assurez-vous que le câble de charge est bien connecté à l'aspirateur. Assurez-vous que la prise secteur est éteinte avant de vérifier le câble de charge lui-même. N'utilisez pas le câble s'il est fendu, effiloché ou autrement endommagé. Dans ce cas, cherchez un chargeur de remplacement</p>
<p>Le temps d'utilisation de l'aspirateur est moins long qu'auparavant</p>	<p>Un cycle de charge insuffisant entraînera une réduction du temps d'utilisation.</p>	<p>Assurez-vous que la batterie a effectué un cycle de charge complet. Il se peut que la décharge d'énergie dans la batterie soit réduite. Ce phénomène est normal et se produit progressivement dans toutes les batteries au fil du temps</p>

## PRODUCT DISPOSAL



Ce produit est conforme à la directive européenne 2012/19/UE sur les appareils électriques et électroniques, connue sous le nom de DEEE (déchets d'équipements électriques et électroniques), qui fournit le cadre juridique applicable dans l'Union européenne pour l'élimination et la réutilisation des déchets d'appareils électroniques et électriques. Ne jetez pas ce produit à la poubelle, veuillez l'apporter au centre de collecte des déchets électriques et électroniques le plus proche de votre domicile.



Le produit peut contenir des piles. Retirez-les avant de jeter le produit et jetez-les dans des conteneurs spéciaux prévus à cet effet



Points de collecte sur [www.quefairedemesdechets.fr](http://www.quefairedemesdechets.fr)  
Privilégiez la réparation ou le don de votre appareil !



Séparez les éléments avant de trier

US VOLEM DONAR LES GRÀCIES PER TRIAR UFESA. DESITGEM QUE EL PRODUCTE FUNCIONI DE MANERA SATISFACTÒRIA I PLAENT PER VOSALTRES.

---

## ADVERTIMENT

LLEGIU ATENTAMENT LES INSTRUCCIONS D'ÚS ABANS D'UTILITZAR EL PRODUCTE. EM-MAGATZEMEU AQUESTES INSTRUCCIONS A UN LLOC SEGUR PER A FUTURES CONSULTES.

## DESCRIPCIÓ

1. Botó d'encendre/apagar
2. Pantalla
  - 2a. Llum indicador d'alimentació
  - 2b. Nivells de potència d'aspiració
  - 2c. Barra d'ajust de potència
  - 2d. Botó tàctil
3. Contenedor de pols
4. Botons d'alliberament de la bateria
5. Botó d'alliberament del contenidor de pols
6. Unitat principal
7. Bloqueig del tub d'extensió
8. Tub d'extensió
9. Botó d'alliberament del raspall
10. Raspall elèctric motoritzat
11. Suport de paret
12. Raspall 2 en 1 de racons i mobles
13. Broquet llarg de racons
14. Adaptador

## INSTRUCCIONS DE SEGURETAT

Aquest aparell el poden fer servir nens de més de 8 anys i persones amb capacitats físiques, sensorials o mentals reduïdes o amb manca d'experiència i coneixements, sempre i quan se'ls hagi donat supervisió o instrucció sobre l'ús de l'aparell d'una manera segura i si entenen els perills implicats. Queda totalment prohibit que els nens



juguin amb l'aparell. La neteja i el manteniment d'usuari no els poden fer nens sense supervisió. No es pot substituir el cable adaptador. Si el cable està malmès, s'haurà de llençar l'adaptador. Cal treure l'endoll abans de netejar, fer el manteniment o carregar el giny.

**ADVERTIMENT: Aquest dispositiu només es pot utilitzar amb el model d'adaptador subministrat amb el dispositiu i alimentat amb la tensió de seguretat indicada a la placa de qualificació del dispositiu. Seguiu les instruccions de CÀRREGA DEL DISPOSITIU per carregar-lo. Seguiu les instruccions d'EXTRACCIÓ DE LA BATERIA del dispositiu per treure les bateries del dispositiu. Aquest aparell està pensat per utilitzar-lo a una alçada màxima de 2000 m per sobre del nivell del mar.**

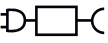
** Aquest símbol significa que l'aparell està pensat per rebre subministrament des d'una unitat de subministrament desmuntable. Cal que mantingueu el giny allunyat de qualsevulla font d'escalfor (radiadors, estufes, etc.) a causa de la carcassa de plàstic de l'aspiradora. No bloquegeu les obertures d'entrada i sortida de l'aspiradora! Apagueu l'aspiradora abans de canviar-ne cap peça.**

# **Advertiment: Perill d'empresionament. No toqueu les peces giratòries sense aturar l'aparell.**

## **EXTRACCIÓ DE LA BATERIA**

**TRAIEU LA BATERIA ABANS DE REBUTJAR-LA.**

L'aparell s'ha de desendollar de la xarxa de subministrament elèctric abans de treure'n la bateria.

Assegureu-vos-en que el paquet de bateries estigui completament descarregat.

Premeu el botó d'extracció de la bateria i tragueu la bateria del producte.

**ASSEGUREU-VOS QUE LA BATERIA S'ELIMINA DE AMB SEGURITAT.**

## **ADVERTÈNCIES IMPORTANTS**

Abans d'endollar el producte, comproveu que la tensió de la vostra xarxa elèctrica sigui la mateixa que la indicada a l'etiqueta del producte. El cable de connexió a la xarxa elèctrica no s'ha d'entortolligar ni embolicar al voltant del producte durant l'ús. No estireu el cable de connexió per desconnectar-lo. No utilitzeu, connecteu ni desconnecteu el dispositiu a la xarxa elèctrica amb les mans o els peus molls. Procediu segons la secció de manteniment i neteja d'aquest manual per netejar el dispositiu. Desendollem el producte immediatament de la xarxa elèctrica en cas d'avaria o desperfecte i poseu-vos en contacte amb un servei oficial de suport tècnic. Per tal d'evitar qualsevol risc, no desmunteu el dispositiu. Només el personal tècnic qualificat del servei oficial d'assistència tècnica de la marca pot realitzar reparacions o procediments sobre el dispositiu. Qualsevol ús incorrecte o manipulació indeguda del producte deixarà la garantia sense efecte. Només un centre de servei d'assistència tècnica autoritzat pot dur a terme reparacions sobre aquest producte. Aquest aparell està dissenyat exclusivament per l'ús domèstic, i en cap cas no s'ha d'utilitzar amb finalitats comercials o industrials. En cas de mal ús o manipulació del producte, aquest quedarà fora de garantia. No utilitzeu l'aparell per aspirar líquids (aigua, etc.), objectes punxeguts (agulles, claus, vidres, etc.) o objectes incandescents (llumins, cigarretes). No utilitzeu mai el turboraspall per: brunyir terres, aspirar (líquids, pols humida o molla, cendres calentes, objectes que cremin, com ara cigarretes, llumins, coses punxegudes i dures, per exemple: fulles de metall, agulles, xinxetes, trossos de vidre, etc.), farina, ciment, guix, tòner d'impressora o fotocopiadora, etc.

**B&B Trends, S.L.** roman exempt de tota responsabilitat pels danys que es puguin produir a persones, animals o objectes a causa de no observar aquestes advertències.

## **MUNTATGE DE LA UNITAT PRINCIPAL**

Instal·leu el paquet de bateries a galze adequat de la unitat principal. Farà "clic" quan encaixi al seu lloc.

Introduïu el connector del capçal motoritzat de terra a la base del tub d'extensió tot encaixant-lo al seu lloc. Connecteu el tub d'extensió al raspall elèctric motoritzat, farà "clic" quan encaixi al seu lloc. Connecteu la unitat principal amb el tub d'extensió; sentireu el "clic" quan estigui muntat correctament (Fig. 1).

**Tub d'extensió:** utilitzeu-lo per arribar més lluny quan vulgueu aspirar un lloc del sostre o un lloc de difícil accés.

**Raspall elèctric motoritzat:** rotació d'alta velocitat de raspall de corrons grans que ofereix una eliminació ràpida de la pols. El llum LED frontal d'alta fulgència ajuda a netejar terres durs, rajoles i catifes, així com d'altres racons foscos i culs de sac. Recull fàcilment la brutícia, la pols i les deixalles petites.

## MUNTATGE DELS ACCESSORIS

En primer lloc, amb l'aparell APAGAT, introduïu l'accessori desitjat a la unitat principal mitjançant el connector. Farà "clic" quan encaixi al seu lloc. Encengueu l'aparell i passeu l'aspiradora.

### Broquet llarg de racons:

Apte per netejar tota mena de cantonades domèstiques i llocs estrets del cotxe. Compta amb un broquet estret que fa un treball ràpid d'aspirar espais reduïts com ara cantonades i zones de difícil accés. Netegeu en profunditat costures de sofàs, galzes, cantonades de finestres, interiors de cotxes i d'altres racons de difícil accés i culs de sac de casa.

### Miniraspa 2 en 1 de racons i mobles:

utilitzeu-lo per aspirar mobles de tela com ara sofàs, butaques, cortines, interiors de cotxes, aparells d'aire condicionat i d'altres zones que requereixin raspall. Raspall retràctil amb un sol cop, operacions d'aspiració i escombrada simultànies i eliminació eficient de la pols. Raspalls primis i suaus per netejar profundament fibres i decoracions toves de la llar com ara cortines i sofàs. Raspall d'espigues fines per netejar profundament teclats, fenelles de portes i d'altres petites osques.

## ABANS DEL PRIMER ÚS

1. Poseu la unitat al suport de paret.
2. Assegureu-vos-en que la sortida d'aire i el tub d'aspiració estiguin lliures de bloquejos i pols. Si s'obstrueixen de sobte, apagueu l'aparell immediatament i desfeu-ne el bloqueig abans d'intentar tornar a utilitzar l'aspiració.
3. Tragueu qualssevol objectes punxants o grossos del camí abans d'utilitzar l'aspiradora, ja que podrien malmetre l'aparell de manera irreparable.

### Càrrega de la bateria:

**Important:** L'aspiradora de mà no funcionarà quan es carrega.

1. Col·loqueu la unitat a prop d'un endoll a la paret.
2. Endol·leu l'adaptador de corrent al connector de càrrega situat a la bateria o a la part inferior de la unitat principal.
3. Endol·leu el carregador. A la pantalla LCD hi veureu una barra de progrés mentre es carrega el giny.

4. Quan estigui del tot carregat, la pantalla s'apagarà. Quan l'aparell estigui encès després de carregar-lo completament, la barra de progrés estarà plena.

#### **Desmuntatge del paquet de bateries:**

premeu els botons d'alliberament del paquet de bateries i estireu-lo cap amunt (Fig. 2).

## **INSTRUCCIONS D'ÚS**

**COMPTE:** L'aspiradora s'ha de carregar del tot abans d'utilitzar-lo per primer cop.

1. Traguet l'aspiradora del suport de paret. Si s'utilitza com a unitat de mà, desmunteu-ne el tub i connecteu-hi l'accessori desitjat. 2. Utilitzeu el botó d'encendre/apagar per encendre l'aparell.

3. Seleccioneu el funcionament i la funció adequats a través de la pantalla digital.

4. Si necessiteu una succió més forta, premeu la tecla d'ajust de potència per augmentar la força, ideal quan netegeu catifes de pèl alt o atapeït.

5. Per apagar l'aspiradora, torneu a prémer el botó d'ENCENDRE/APAGAR un altre cop.

## **FUNCIONS DE VISUALITZACIÓ DIGITAL (Fig. 3)**

2a	Llum indicador d'alimentació	Mostra el nivell de bateria romanent, dividit en 4 nivells. Quan estigui del tot carregada, la barra de progrés apareixerà plena.
2b	Ajust de la potència de succió	Pitgeu la pantalla per ajustar les tres potències d'aspiració (ECO-MIG-MÀX)
2c	Barra d'ajust de potència	El codi de colors és verd = ECO, blau = Mitjà i vermell = Màx
2d	Botó tàctil	Pitgeu aquest botó per configurar la potència d'aspiració desitjada

## **MANTENIMENT I NETEJA**

Qualsevol manteniment s'ha de realitzar amb la unitat apagada i desendollada. Netegeu el contenidor de pols regularment per evitar problemes. Es recomana emmagatzemar-lo a un lloc sec i no posar res pesat a sobre de la unitat.

#### **Neteja del contenidor de pols: (Fig. 4)**

pitgeu el botó d'alliberament del contenidor de pols per obrir el contenidor de pols i expulsar les escombraries. Netegeu amb un drap el contenidor de pols: no el capbusseu en aigua.

#### **Neteja del filtre: (Fig. 5)**

1. Obriu el contenidor de pols i aboqueu-ne la pols. Utilitzeu una eina o un drap sec per netejar-lo.

2. Subjecteu el filtre i estireu-lo cap amunt des del recipient de pols.

3. Gireu en el sentit de les agulles del rellotge per treure el filtre d'esponja i el filtre d'alta eficiència.

4. Esbandiu bé els filtres sota aigua freda corrent. No empreu sabó ni d'altres dissol-

vents de neteja.

5. Eixugueu a l'aire DEL TOT els filtres abans de tornar a muntar-los. No utilitzeu cap eixugador de cabells per eixugar els filtres. Aquests ginyos poden fer que els filtres es deformi.

**Important:** Assegureu-vos-en que els filtres s'han muntat correctament: si no fos així, la pols fina entrarà al motor i el destruirà.

### **Neteja del raspall de corrons: (Fig. 6)**

1. Extrageu el raspall elèctric motoritzat de la unitat principal.
2. Premeu el botó d'alliberament del raspall i, sense deixar-lo anar, aixequen-ne la tapa en direcció ascendent.
3. Deixeu anar el botó i extrageu el pinzell.
4. Netegeu-lo amb cura i elimineu-ne els pèls i les restes. Netegeu només amb un drap eixut; no utilitzeu sabó ni dissolvents de neteja durs. Si el raspall de corrons s'humiteja, deixeu-lo eixugar a l'aire abans de recol·locar-lo.
5. Per tornar-lo a col·locar, instal·leu-lo en l'ordre invers de desmuntatge.

## **RESOLUCIÓ DE PROBLEMES**

<b>Problema</b>	<b>Possibles causes</b>	<b>Solució</b>
L'aparell no està encès	Això pot passar si l'aparell s'ha utilitzat o s'ha emmagatzemat durant un període de temps perllongat	Connecteu l'aspiradora al carregador i deixeu que s'enllesteixi un cicle de càrrega sencer
L'aspiradora s'atura sobtadament	Això passa si s'ha activat el dispositiu d'aturada de seguretat. Aquest dispositiu està dissenyat per evitar que l'aparell es sobreescalfi	Assegureu-vos-en que l'aspiradora estigui apagada, desconnecteu tots els accessoris i deixeu-los refredar almenys mitja hora abans d'intentar tornar a encendre el giny. Proveu d'identificar l'origen del sobreescalfament tot comprovant si hi ha bloquejos al tub d'extensió, al capçal de terra i als accessoris. Buideu el recipient de pols i netegeu-ne o substituïu-ne els filtres
El giny té poca succió	Això és probablement causat per bloqueigs de pols	Apagueu l'aspiradora. Desconnecteu el capçal de terra, el tub d'extensió i qualsevol altre accessori. Comproveu si hi ha cap bloqueig i elimineu-lo del filtre del contenidor de la pols, el conducte d'aire, el capçal de terra, del tub d'extensió i qualque altre accessori

<p>El raspall elèctric motoritzat no gira</p>	<p>Això acostuma a passar quan hi ha massa fibres embolicades al voltant del corró del raspall, cosa que en restringeix el moviment</p>	<p>Consulteu la secció de manteniment d'aquest manual per obtenir instruccions sobre com netejar adequadament el corró del raspall</p>
<p>El llum indicador de càrrega no fa pampallugues</p>	<p>És possible que l'energia no arribi a l'aspiradora des del carregador</p>	<p>Assegureu-vos-en que l'endoll de la paret funcioni i rebí energia, i que el carregador estigui encès. Assegureu-vos-en que el cable de càrrega estigui ben connectat a l'aspiradora. Assegureu-vos-en que la presa de corrent estigui apagada abans de comprovar el cable de càrrega. No intenteu utilitzar-lo si el cable té dos caps, s'ha esfilagarsat o, en qualsevol cas, s'ha fet malbé. En lloc d'això, cerqueu un carregador de substitució</p>
<p>El temps de funcionament de l'aspiradora actual és menor del que tenia al principi</p>	<p>Un cicle de càrrega insuficient comportarà un temps d'operació reduït</p>	<p>Assegureu-vos-en que la bateria hagi completat un cicle de càrrega sencer. Pot existir una descàrrega d'energia reduïda a la bateria. Això és normal i passa gradualment a totes les bateries amb el pas del temps</p>

## ELIMINACIÓ DE L'APARELL



Aquest producte compleix amb la Directiva Europea 2012/19/UE sobre aparells elèctrics i electrònics, coneguda com a RAEE (Residus d'aparells elèctrics i electrònics), que estableix el marc legal aplicable a la Unió Europea pel que fa a l'eliminació i el reciclatge d'aparells elèctrics i electrònics. No llenceu aquest producte a la paperera, ans lliureu-lo al centre de recollida de residus elèctrics i electrònics més proper al vostre domicili.



El producte pot contenir piles. Tragueu-les abans de llençar el producte i llenceu-les als contenidors especials homologats a aquest efecte.

VI RINGRAZIAMO PER AVER SCELTO UFESA. CI AUGURIAMO CHE IL PRODOTTO VI SODDISFI E SIA DI VOSTRO GRADIMENTO.

## AVVERTENZE

LEGGERE ATTENTAMENTE IL MANUALE D'ISTRUZIONI PRIMA DI USARE IL PRODOTTO. CONSIGLIAMO DI CONSERVARLE IN UN LUOGO SICURO PER CONSULTARLE IN FUTURO.

## DESCRIZIONE

1. Pulsante ON/OFF
2. Schermo digitale
  - 2a. Spia indicatrice batteria
  - 2b. Livelli potenza di aspirazione
  - 2c. Barra di regolazione della potenza
  - 2d. Pulsante touch
3. Contenitore della polvere
4. Pulsante di rilascio del pacco batterie
5. Pulsante di rilascio del contenitore della polvere
6. Unità principale
7. Blocco del tubo di prolunga
8. Tubo di prolunga
9. Pulsante di rilascio della spazzola
10. Spazzola motorizzata
11. Montaggio a parete
12. Mini spazzola 2 in 1 per mobili e angoli
13. Beccuccio per fessure lungo
14. Adattatore

## ISTRUZIONI PER LA SICUREZZA

È consentito l'utilizzo di questo dispositivo da parte di bambini di età superiore a 8 anni e di persone con capacità fisiche, sensoriali o mentali ridotte o con scarse esperienza e conoscenza, a condizione che per loro ci siano adeguata supervisione e istruzioni riguardo l'utilizzo sicuro del dispositivo e che abbiano compreso i perico-

li correlati. È vietato l'utilizzo del dispositivo da parte dei bambini. La pulizia e la manutenzione del prodotto non devono essere effettuate da bambini senza supervisione. Il cavo dell'adattatore non può essere sostituito. Se il cavo è danneggiato, l'adattatore dev'essere scartato. Prima di effettuare la pulizia o manutenzione dell'apparecchio, rimuovere la spina dalla presa.

**ATTENZIONE: Il dispositivo può essere usato soltanto con il modello di adattatore fornito con il dispositivo e alimentato con la tensione di sicurezza indicata sull'etichetta delle specifiche dell'apparecchio. Seguire le istruzioni della sezione CARICA DEL DISPOSITIVO per caricare il dispositivo. Seguire le istruzioni della sezione RIMOZIONE DELLA BATTERIA per rimuovere le batterie dal dispositivo. L'apparecchio può essere utilizzato a un'altitudine massima di 2000 m sopra il livello del mare.**

** Questo simbolo significa che l'apparecchio deve essere alimentato da un'unità di alimentazione asportabile. Tenere l'apparecchio lontano dalle fonti di calore (caloriferi, stufe, ecc...) per preservare la custodia in plastica dell'aspirapolvere. Non ostruire le aperture di ingresso e uscita dell'aspirapolvere! Spegnerne l'aspirapolvere prime di riporlo.**



**Attenzione: pericolo di intrappolamento. Non toccare le parti rotanti senza fermare l'apparecchio.**

## **RIMOZIONE DELLA BATTERIA**

**PRIMA DI SMALTIRE LA BATTERIA, RIMUOVERLA.**

L'apparecchio deve essere scollegato dalla rete elettrica prima della rimozione della batteria.

Assicurarsi che il pacco batterie sia completamente scarico.

Premere il pulsante di rilascio della batteria e rimuovere la batteria dal prodotto.

**ASSICURARSI CHE LA BATTERIA VENGA SMALTITA IN MODO SICURO.**

## **AVVERTENZE IMPORTANTI**

Prima di collegare il prodotto alla corrente elettrica, assicurarsi che la tensione di rete sia la stessa indicata sull'etichetta del dispositivo. Durante l'uso, il cavo di alimentazione non deve essere aggrovigliato né avvolto intorno al prodotto. Non tirare il cavo di collegamento per scollegarlo dalla presa di corrente. Non utilizzare, collegare o scollegare il dispositivo alla rete elettrica con mani o piedi bagnati. Per la pulizia procedere come indicato nella sezione di conservazione e pulizia del manuale. Scollegare immediatamente il prodotto dalla rete elettrica in caso di cortocircuito o danno e contattare un servizio di assistenza tecnica autorizzato. Per evitare qualsiasi pericolo, non aprire il dispositivo. Le riparazioni o gli interventi sul dispositivo possono essere effettuati soltanto da personale tecnico qualificato del servizio di assistenza tecnica ufficiale del marchio. Qualsiasi utilizzo non corretto o improprio del prodotto renderà nulla la garanzia. Le riparazioni del prodotto possono essere eseguite solo a cura di centro di assistenza tecnica autorizzato. Questo apparecchio è progettato esclusivamente per uso domestico; non deve essere utilizzato in nessun caso per usi commerciali o industriali. In caso di utilizzo improprio o manomissione del prodotto, la garanzia decadrà. Non utilizzare l'apparecchio per aspirare liquidi (acqua, ecc) oggetti taglienti (spilli, chiodi, vetro, ecc), oggetti incandescenti (fiammiferi, sigarette). Non utilizzare mai la turbo-spazzola per: lucidare pavimenti, aspirare liquidi, polvere bagnata o umida, cenere calda, oggetti che bruciano (sigarette, fiammiferi), cose taglienti e dure (rasoi, spilli, puntine, pezzi di vetro, ecc.), farina, cemento, stucco, toner di stampanti o fotocopiatrici, ecc.

**B&B Trends, SL.** declina ogni responsabilità per danni che possono verificarsi a persone, animali o cose, per la mancata osservanza di queste avvertenze.

## ASSEMBLAGGIO DELL'UNITÀ PRINCIPALE

Installare il pacco batterie nell'apposito alloggiamento all'interno dell'unità principale. Il corretto posizionamento verrà seguito da un "clic".

Inserire il connettore della testa da pavimento motorizzata nella base del tubo di prolunga, facendolo cliccare in posizione. Attaccare il tubo di estensione alla spazzola motorizzata, farà uno scatto una volta in posizione. Collegare l'unità principale al tubo di prolunga; si sentirà uno scatto in caso di assemblaggio corretto (Fig. 1)

**Tubo di prolunga:** Utilizzarlo per raggiungere punti più lontani quando si utilizza come unità verticale o per quei punti difficili da raggiungere.

**Spazzola motorizzata:** La rotazione ad alta velocità della spazzola a rullo di grandi dimensioni consente una rapida rimozione della polvere. La luce LED anteriore ad alta luminosità aiuta a pulire parquet, piastrelle moquette, nonché gli angoli bui e i punti ciechi. Raccoglie facilmente polvere, sporco e piccoli detriti.

## ASSEMBLAGGIO DEGLI ACCESSORI

Innanzitutto, con l'apparecchio spento, inserire l'accessorio desiderato nell'unità principale tramite il connettore. Il corretto posizionamento verrà seguito da un "clic". Accendere l'apparecchio e aspirare.

### **Beccuccio per fessure lungo:**

Adatto per la pulizia di tutti i tipi di giunzioni domestiche e di punti stretti dell'auto. Dispone di una bocchetta stretta che consente di pulire rapidamente spazi ristretti come angoli e aree difficili da raggiungere. Pulisce in profondità le cuciture dei divani, le staffe, gli angoli delle finestre, gli interni delle auto e altre cuciture e punti difficili da raggiungere in casa.

### **Mini spazzola 2 in 1 per mobili e angoli:**

Adatta per aspirare arredi in tessuto come divani, poltrone, tende, interni di auto, condizionatori d'aria e altre aree che richiedono una spazzolatura. Spazzola che si ritrae con un solo tocco, per aspirare e spazzare contemporaneamente e rimuovere efficacemente la polvere. Spazzole sottili e morbide per la pulizia profonda di fibre e decorazioni morbide come tende e divani. Spazzola a setole fini per la pulizia profonda di tastiere, fessure delle porte e altre piccole fessure.

## PRIMA DEL PRIMO UTILIZZO

1. Posizionare l'unità sul supporto a parete
2. Accertarsi che la presa d'aria e il tubo di aspirazione siano liberi da ostruzioni e polvere. In caso di intasamento improvviso, spegnere immediatamente l'apparecchio e rimuovere l'ostruzione prima di riutilizzare l'aspirapolvere.
3. Rimuovere eventuali oggetti affilati o di grandi dimensioni dal percorso dell'aspirapolvere prima dell'uso, in quanto potrebbero danneggiare irrimediabilmente l'apparecchio.

### **Ricarica della batteria:**

**Importante:** L'aspirapolvere portatile non funziona quando è in ricarica.

1. Posizionare l'unità vicino a una presa di corrente.
2. Collegare l'adattatore di alimentazione al connettore di ricarica situato sul pacco batterie o sul fondo dell'unità principale.
3. Collegare il carica batterie alla presa di ricarica. Sullo schermo LCD viene visualizzata una barra di avanzamento della ricarica.
4. Una volta completata la ricarica, lo schermo si spegne. Quando si accende l'apparecchio dopo la ricarica completa, la barra di avanzamento è piena.

### **Smontaggio del pacco batterie:**

Premere i pulsanti di rilascio del pacco batterie e tirarlo verso l'alto (Fig. 2).

## **ISTRUZIONI PER L'USO**

**ATTENZIONE:** L'aspirapolvere deve essere completamente carico prima di utilizzarlo per la prima volta.

1. Rimuovere l'aspirapolvere dal supporto a parete. Se si utilizza come unità portatile, smontare il tubo e collegare l'accessorio desiderato.
2. Utilizzare il pulsante ON/OFF per accendere l'apparecchio.
3. Selezionare l'operazione e la funzione desiderata sullo schermo digitale.
4. Per un'aspirazione più forte, premere il pulsante di regolazione della potenza per aumentare la forza, ideale per la pulizia di tappeti a pelo lungo.
5. Per spegnere l'aspirapolvere, premere nuovamente il pulsante ON/OFF.

## **FUNZIONI DEL DISPLAY DIGITALE (Fig. 3)**

2a	Spia indicatrice batteria	Mostra il livello residuo di carica della batteria, suddiviso in 4 livelli. Quando è completamente carica, la barra di avanzamento è piena.
2b	Regolazione della potenza di aspirazione	Toccare lo schermo per regolare le tre potenze di aspirazione (ECO-MID-MAX).
2c	Barra di regolazione della potenza	Il colore è verde per ECO, blu per Medium e rosso per il livello MAX.
2d	Pulsante touch	Toccare questo pulsante per impostare la potenza di aspirazione desiderata.

## **MANUTENZIONE E PULIZIA**

Tutte le operazioni di manutenzione devono essere effettuate quando l'unità è spenta. Pulire il contenitore della polvere regolarmente per evitare ogni problematica. Si raccomanda di riporre l'apparecchio in un luogo asciutto e non posizionare oggetti pesanti sopra l'unità.

### **Pulizia del contenitore della polvere: (Fig. 4)**

Premere il pulsante di rilascio del contenitore della polvere per aprire il contenitore della polvere ed estrarre i rifiuti. Utilizzare un panno per pulire il contenitore della polvere, non immergere in acqua.

### **Pulizia del filtro: (Fig. 5)**

1. Aprire il contenitore della polvere e svuotarlo dalla polvere. Per pulirlo, utilizzare un utensile o un panno asciutto.
2. Prendere il filtro e tirarlo fuori dal contenitore della polvere verso l'alto.
3. Ruotarlo in senso orario per rimuovere il filtro in spugna e il filtro ad alta efficienza.
4. Sciacquare bene i filtri sotto l'acqua corrente fredda. Non utilizzare sapone o altri solventi per la pulizia.
5. Asciugare **COMPLETAMENTE** i filtri all'aria prima di rimontarli. Non utilizzare l'asciugacapelli per asciugare il filtro. Ciò potrebbe causare la deformazione del filtro.

**Importante:** Assicurarsi che i filtri siano assemblati correttamente per evitare che la polvere sottile penetri nel motore danneggiandolo.

### **Pulizia della spazzola a rullo: (Fig. 6)**

1. Rimuovere la spazzola motorizzata dall'unità principale.
2. Premere il pulsante di rilascio della spazzola e, senza rilasciarlo, sollevare l'aletta verso l'alto.
3. Rilasciare il pulsante e rimuovere la spazzola.
4. Pulire con cura e rimuovere i capelli e i detriti dal rullo della spazzola. Pulire solamente con un panno, non usare sapone o solventi aggressivi. Se la spazzola rotante si inumidisce, farla asciugare naturalmente prima di riporla.
5. Per l'installazione, procedere nell'ordine inverso rispetto allo smontaggio.

## **RISOLUZIONE DEI PROBLEMI**

<b>PROBLEMA</b>	<b>POSSIBILI CAUSE</b>	<b>SOLUZIONE</b>
L'apparecchio non si accende	Ciò può verificarsi se l'apparecchio è stato utilizzato o riposto per un lungo periodo di tempo	Collegare l'aspirapolvere al caricabatterie e attendere il completamento di un ciclo di ricarica
L'aspirapolvere si è improvvisamente fermato	Questo avverrà se viene attivato il dispositivo di interruzione di sicurezza. Questo dispositivo è progettato per evitare il surriscaldamento dell'apparecchio	Accertarsi che l'aspirapolvere sia spento, scollegare tutti gli accessori e lasciarlo raffreddare per almeno mezz'ora prima di riavviarlo. Cercare di identificare la fonte del surriscaldamento, verificando la presenza di otturazioni nel tubo di estensione della testa motorizzata da pavimento e negli accessori. Svuotare il contenitore della polvere e pulire o sostituire i filtri

L'aspirazione dell'aspirapolvere è ridotta	Questo è probabilmente causato da blocchi di polvere	Spegnere l'aspirapolvere. Scollegare la testa da pavimento, il tubo di prolunga e tutti gli accessori. Verificare e rimuovere eventuali ostruzioni dal filtro del contenitore per la polvere, dal condotto dell'aria, dal tubo di prolunga della testa da pavimento e dagli accessori
La spazzola motorizzata non ruota	Questo tende a verificarsi quando ci sono troppe fibre avvolte attorno al rullo della spazzola, limitandone il movimento	Consultare la sezione manutenzione di questo manuale per istruzioni su come pulire adeguatamente la spazzola a rullo
La spia di ricarica non lampeggia	Potrebbe non arrivare corrente all'aspirapolvere dal caricabatterie	Accertarsi che la presa di corrente sia alimentata e che il caricabatterie sia acceso. Accertarsi che il cavo di ricarica sia collegato bene all'aspirapolvere Accertarsi che la presa di corrente sia spenta prima di controllare il cavo di ricarica stesso. Se il cavo è diviso, sfilacciato o danneggiato in qualsiasi altro modo, non tentare di utilizzarlo. Cercare un caricabatterie sostitutivo
Il tempo di funzionamento dell'aspirapolvere è inferiore rispetto a prima	Un ciclo di ricarica insufficiente ridurrà il tempo di funzionamento	Accertarsi che la batteria abbia completato un ciclo di carica completo. La batteria potrebbe aver subito una scarica ridotta di energia. Questo è normale e si verifica gradualmente in tutte le batterie col tempo

## SMALTIMENTO DEL PRODOTTO



Questo prodotto è conforme alla Direttiva Europea 2012/19/UE sui dispositivi elettrici ed elettronici, nota anche come RAEE (Rifiuti di apparecchiature elettriche ed elettroniche), che delinea il quadro giuridico vigente nell'Unione europea per lo smaltimento e il recupero dei rifiuti di dispositivi elettronici ed elettrici. Non smaltire questo prodotto nel bidone della spazzatura, ma consegnarlo al centro di smaltimento di rifiuti elettrici ed elettronici più vicino.



Il prodotto può contenere batterie. Rimuoverle prima di smaltire il prodotto e smaltirle in idonei contenitori adatti a questo scopo.

VIELEN DANK, DASS SIE SICH FÜR UFESA ENTSCIEDEN HABEN. WIR HOFFEN, DASS DAS PRODUKT ZU IHRER ZUFRIEDENHEIT FUNKTIONIERT.

---

## WARNHINWEIS

BITTE LESEN SIE DIE GEBRAUCHSANWEISUNG SORGFÄLTIG DURCH, BEVOR SIE DAS GERÄT IN BETRIEB NEHMEN. BEWAHREN SIE DIESE AN EINEM SICHEREN ORT ZUR SPÄTEREN VERWENDUNG AUF.

## BESCHREIBUNG

1. Ein-/Ausschalter
2. Digitaler Bildschirm
  - 2a. Batterieanzeige-Licht
  - 2b. Stufen der Saugkraft
  - 2c. Leistungsanpassungsstange
  - 2d. Berührungstaste
3. Staubbehälter
4. Akku-Entriegelungstasten
5. Staubbehälter-Lösetaste
6. Haupteinheit
7. Schloss für Auszugsrohr
8. Auszugsrohr
9. Entriegelungsknopf für Bürste
10. Motorisierte Aktivbürste
11. Wandhalterung
12. 2-in-1-Bürste für enge Ecken und Mobiliar
13. Lange Fugendüse
14. Adapter

## SICHERHEITSHINWEISE

Dieses Gerät darf von Kindern ab 8 Jahren und von Personen mit eingeschränkten körperlichen, sensorischen oder geistigen Fähigkeiten oder mangelnder Erfahrung und Kenntnissen verwendet werden, wenn sie beaufsichtigt werden oder bezüglich des sicheren Gebrauchs des Gerätes unterwiesen wurden und die daraus resultieren-

den Gefahren verstanden haben. Kinder dürfen nicht mit dem Gerät spielen. Reinigung und Wartung dürfen von Kindern nur unter Aufsicht durchgeführt werden. Das Adapterkabel kann nicht ausgetauscht werden. Wenn das Kabel beschädigt ist, muss der Adapter entsorgt werden. Vor jeglicher Reinigung oder Wartung des Geräts muss der Stecker aus der Steckdose gezogen werden.

**WARNUNG: Dieses Gerät kann nur mit dem mitgelieferten Adaptermodell verwendet und bei der auf dem Typenschild des Geräts angegebenen Sicherheitsspannung betrieben werden. Befolgen Sie die Anweisungen GERÄT LADEN zum Aufladen des Geräts. Folgen Sie den Anweisungen unter BATTERIEENTNAHME, um die Batterien aus dem Gerät herauszunehmen. Dieses Gerät ist für den Einsatz in einer maximalen Höhe von 2000 m über dem Meeresspiegel vorgesehen.**

** Dieses Symbol bedeutet, dass das Gerät von einer abnehmbaren Versorgungseinheit versorgt werden sollte. Halten Sie, aufgrund des Plastikgehäuses des Staubsaugers, das Gerät von allen Hitzequellen fern (Heizlüfter, Herde, etc.) Blockieren Sie keinesfalls die Einlass- und Auslassöffnungen des Staubsaugers! Schalten Sie den Staubsauger aus, bevor Sie Geräte ersetzen.**

**Warnung: Gefahr des Einklemmens. Berühren Sie keine rotierenden Teile, ohne das Gerät anzuhalten.**

## **BATTERIEENTNAHME**

**ENTFERNEN SIE DIE BATTERIE VOR DER ENTSORGUNG.**

Vor dem Entfernen des Akkus muss das Gerät vom Stromnetz getrennt werden.

Stellen Sie sicher, dass der Akku vollständig entladen ist. Drücken Sie den Batterie-Entfernungsknopf und entfernen Sie die Batterie vom Produkt.

**BITTE STELLEN SIE SICHER, DASS DIE BATTERIE SICHER ENTSORGT WIRD.**

## **WICHTIGE WARNHINWEISE**

Überprüfen Sie vor dem Anschluss des Geräts, ob Ihre Netzspannung mit der auf dem Typenschild angegebenen übereinstimmt. Das Netzanschlusskabel darf während des Gebrauchs nicht verworren sein oder um das Gerät gewickelt werden. Ziehen Sie nicht am Netzanschlusskabel, um es auszustecken. Bedienen, verbinden oder trennen Sie das Gerät nicht mit nassen Händen oder Füßen vom Netz. Zur Reinigung gehen Sie gemäß dem Abschnitt **Wartung und Reinigung** in dieser Anleitung vor. Trennen Sie das Gerät bei einer Störung oder Beschädigung sofort vom Netz und wenden Sie sich an einen autorisierten technischen Kundendienst. Um Gefahren zu vermeiden, darf das Gerät nicht geöffnet werden. Reparaturen oder Eingriffe am Gerät dürfen nur von qualifiziertem Fachpersonal des offiziellen technischen Kundendienstes der Marke durchgeführt werden. Jede unsachgemäße Verwendung oder unsachgemäße Handhabung des Produkts führt zum Erlöschen der Garantie. Reparaturen an diesem Gerät dürfen nur von einem autorisierten technischen Kundendienst durchgeführt werden. Dieses Gerät ist ausschließlich für den Hausgebrauch bestimmt und darf auf keinen Fall für gewerbliche oder industrielle Zwecke verwendet werden. Bei unsachgemäßem Gebrauch oder Manipulationen am Gerät erlischt die Garantie. Verwenden Sie das Gerät nicht zum Saugen von Flüssigkeiten (Wasser usw.), scharfen Gegenständen (Stecknadeln, Nägel, Glas usw.), glühenden Gegenständen (Streichhölzer, Zigaretten). Verwenden Sie die Turbobürste niemals zum: Polieren von Böden, Saugen von Flüssigkeiten, nassem oder feuchtem Staub, heißer Asche, brennenden Gegenstände wie Zigaretten, Streichhölzern, scharfen und harten Gegenstände wie Rasierklingen, Stecknadeln, Reißnägeln, Glasscherben usw., Mehl, Zement, Gips, Drucker- oder Kopierertoner usw.

**B&B TRENDS S.L.** übernimmt keine Haftung für Schäden an Personen, Tieren oder Gegenständen, die durch die Nichtbeachtung dieser Warnhinweise entstehen.



# MONTAGE DES HAUPTGERÄTS

Setzen Sie das Akkupaket in den passenden Steckplatz des Hauptgeräts ein. Er rastet mit einem „Klick“ ein. Stecken Sie den Anschluss des motorisierten Bodensaugkopfes in die Basis des Auszugsrohrs, bis er einrastet. Stecken Sie das Auszugsrohr in die motorisierte Aktivbürste, sie wird an ihrem Platz einrasten. Verbinden Sie das Hauptgerät mit dem Auszugsrohr und Sie hören ein „Klick“, wenn es korrekt montiert ist (Abb. 1)

**Auszugsrohr:** Verwenden Sie dieses für größere Reichweite beim Einsatz als Standgerät oder an schwer zugänglichen Stellen.

**Motorisierte Aktivbürste:** Hochgeschwindigkeitsrotation der großen Walzenbürste, schnelle Staubentfernung. Die helle LED-Leuchte an der Vorderseite hilft bei der Reinigung von Hartböden, Fliesen und Teppichen sowie anderen dunklen Ecken und Sackgassen. Nimmt mühelos Schmutz, Staub und kleine Verunreinigungen auf.

## ZUBEHÖR MONTIEREN

Stecken Sie zunächst bei ausgeschaltetem Gerät das gewünschte Zubehör mit dem Stecker in das Hauptgerät. Er rastet mit einem „Klick“ ein. Schalten Sie das Gerät und den Staubsauger ein.

### **Lange Fugendüse:**

Geeignet für die Reinigung aller Arten von Haushaltsfugen und engen Stellen im Auto. Diese schmale Düse ermöglicht schnelles Saugen von engen Räumen wie Ecken und schwer zugänglichen Stellen. Reinigen Sie Sofasäume, Halterungen, Fensterecken, Autoinnenräume und andere schwer zugängliche Nähte und andere tote Stellen bei sich zu Hause.

### **2 in 1 Bürste für enge Ecken und Mobiliar:**

Verwenden Sie diesen Staubsauger zum Saugen von Stoffmöbeln wie Sofas, Sesseln, Vorhängen, Autoinnenräumen, Klimaanlageanlagen und anderen Bereichen, die gebürstet werden müssen. Einziehbar mit einem Handgriff, gleichzeitiges Saugen und Kehren, effiziente Staubentfernung. Schlanke und weiche Bürsten für die Tiefenreinigung von Fasern und weichen Inneneinrichtungen wie Gardinen und Sofas. Bürste mit feinen Borsten für die Tiefenreinigung von Tastaturen, Türritzen und anderen kleinen Ritzen.

## VOR DER ERSTINBETRIEBNAHME

1. Hängen sie das Gerät an die Wandhalterung.
2. Stellen Sie sicher, dass Entlüftung und Saugrohr frei von Verstopfungen und Staub sind. Sollten sie plötzlich verstopfen, schalten Sie das Gerät sofort aus und beseitigen Sie die Verstopfung, bevor Sie den Staubsauger erneut verwenden.
3. Entfernen Sie vor dem Saugen alle scharfen oder großen Gegenstände aus dem Weg, da diese das Gerät irreparabel beschädigen könnten.

### **Laden der Batterie:**

**Wichtig:** Der Handstaubsauger wird während des Ladevorgangs nicht funktionieren.

1. Platzieren Sie das Gerät in der Nähe einer Steckdose.

2. Verbinden Sie das Netzteil mit dem Ladeanschluss, der sich am Akkupaket oder am unteren Teil des Hauptgeräts befindet.
3. Verbinden Sie das Ladegerät mit dem Ladesteckplatz. Während des Ladevorgangs wird auf dem LCD-Bildschirm ein Fortschrittsbalken angezeigt.
4. Wenn das Gerät vollständig aufgeladen ist, ist der Bildschirm ausgeschaltet. Wenn das Gerät nach dem vollständigen Aufladen eingeschaltet ist, ist der Fortschrittsbalken voll.

### **Demontage des Batteriepakets:**

Drücken Sie die Entriegelungstasten des Akkupakets und ziehen Sie ihn nach oben (Abb. 2).

## **GEBRAUCHSANWEISUNG**

**ACHTUNG:** Bitte laden Sie den Akku vollständig, bevor Sie den Staubsauger zum ersten Mal benutzen.

1. Nehmen Sie den Staubsauger von der Wandhalterung. Wenn Sie ihn als Handgerät verwenden, nehmen Sie den Schlauch ab und bringen Sie das gewünschte Zubehör an.
2. Schalten Sie das Gerät mit der EIN-/AUS-Taste ein.
3. Wählen Sie über die digitale Anzeige geeigneten Betrieb und Funktion aus.
4. Für stärkeres Saugen drücken Sie die Leistungsregeltaste, zum Beispiel wenn Sie einen hochflorigen Teppich reinigen möchten.
5. Zum Ausschalten des Staubsaugers drücken Sie erneut die EIN-/AUS-Taste.

## **DIGITALE ANZEIGEFUNKTIONEN (Abb. 3)**

2a	Batterieanzeige-Licht	Zeigt den verbleibenden Batteriestand an, unterteilt in 4 Stufen. Wenn das Gerät vollständig aufgeladen ist, ist der Fortschrittsbalken voll.
2b	Einstellen der Saugleistung	Berühren Sie den Bildschirm, um die drei Saugstärken einzustellen (ECO-MID-MAX)
2c	Leistungsanpassungsstange	Die Farben sind grün für ECO, blau für Medium und rot für Max Level
2d	Berührungstaste	Berühren Sie diese Taste, um die gewünschte Saugleistung einzustellen

## **WARTUNG & REINIGUNG**

Jegliche Wartungsarbeiten müssen nach dem Abschalten des Geräts durchgeführt werden. Reinigen Sie regelmäßig den Staubbecher, um Probleme zu vermeiden. Es wird empfohlen, das Gerät an einem trockenen Ort zu lagern und keine schweren Gegenstände darauf abzustellen.

### **Reinigung des Staubbehälters: (Abb. 4)**

Drücken Sie die Entriegelungstaste des Staubbehälters, um den Staubbehälter zu öffnen und die Abfälle zu entfernen. Wischen Sie den Staubbehälter zum Reinigen aus, tauchen Sie ihn nicht in Wasser.

### **Reinigung des Filters: (Abb. 5)**

1. Öffnen Sie den Staubbehälter und schütten Sie den Staub aus. Verwenden Sie ein

Werkzeug oder ein trockenes Tuch, um ihn zu reinigen.

2. Halten Sie den Filter und ziehen Sie ihn nach oben aus dem Staubbehälter.

3. Drehen Sie im Uhrzeigersinn, um den Schwammfilter und den hocheffizienten Filter zu entfernen.

4. Spülen Sie die Filter gründlich unter fließendem kaltem Wasser aus. Behandeln Sie sie nicht mit Seife oder anderen Reinigungsmitteln.

5. Lassen Sie die Filter vor dem Wiederausbauen VOLLSTÄNDIG an der Luft trocknen. Trocknen Sie sie nicht mit einem Föhn oder ähnlichem. Dies könnte zu einer Verformung der Filter führen.

**Wichtig:** Achten Sie darauf, dass die Filter richtig montiert sind, sonst gelangt der Feinstaub in den Motor und zerstört ihn.

### Reinigung der Rollenbürste: (Abb. 6)

1. Nehmen Sie die Motorbürste vom Hauptgerät ab.

2. Drücken Sie die Bürstenentriegelungstaste und heben Sie die Klappe nach oben, ohne sie loszulassen.

3. Lassen Sie den Knopf los und entfernen Sie die Bürste.

4. Reinigen Sie die Bürstenwalze sorgfältig und entfernen Sie alle Haare und Fremdkörper. Wischen Sie nur ab, verwenden Sie keine Seife oder scharfe Reinigungsmittel. Sollte die Rollenbürste feucht werden, lassen Sie sie natürlich trocknen, bevor Sie sie ersetzen.

5. Die Montage erfolgt in umgekehrter Reihenfolge wie die Demontage.

## FEHLERBEHEBUNG

PROBLEM	MÖGLICHE URSACHEN	LÖSUNG
Das Gerät ist nicht eingeschaltet	Dies kann vorkommen, wenn das Gerät lange benutzt oder aufbewahrt wurde	Schließen Sie den Staubsauger an das Ladegerät an und warten Sie, bis ein Ladezyklus abgeschlossen wurde
Der Staubsauger stoppt schlagartig	Dies geschieht, wenn die Sicherheitsabschaltung ausgelöst wird. Diese Vorrichtung ist entworfen, um eine Überhitzung Ihres Geräts zu verhindern.	Stellen Sie sicher, dass der Staubsauger ausgeschaltet ist, entfernen Sie alles Zubehör und lassen Sie ihn mindestens eine halbe Stunde lang abkühlen, bevor Sie ihn wieder in Betrieb nehmen. Versuchen Sie, die Ursache der Überhitzung zu ermitteln, indem Sie den Bodensaugkopf mit Motorbürste, das Auszugsrohr und das Zubehör auf Verstopfungen prüfen. Entleeren Sie den Staubbehälter und reinigen oder ersetzen Sie den Filter
Die Saugleistung des Staubsaugers hat nachgelassen	Dies wird wahrscheinlich von Staubblockaden verursacht	Schalten Sie den Staubsauger aus. Trennen Sie den Bodensaugkopf, das Auszugsrohr und alle Zubehörteile ab. Überprüfen Sie den Filter des Staubbehälters, den Luftkanal, den Bodensaugkopf, das Auszugsrohr und das Zubehör auf Verstopfungen und entfernen Sie diese.

Die motorisierte Aktivbürste rotiert nicht	Dies tritt in der Regel auf, wenn sich zu viele Fasern um die Bürstenwalze wickeln und so ihre Bewegung einschränken	Lesen Sie im Abschnitt Wartung dieses Handbuchs nach, wie Sie die Bürstenwalze ordnungsgemäß reinigen können
Die Ladekontrollleuchte leuchtet nicht auf	Möglicherweise wird der Staubsauger vom Ladegerät nicht mit Strom versorgt	Vergewissern Sie sich, dass die Netzsteckdose mit Strom versorgt wird und das Ladegerät eingeschaltet ist. Prüfen Sie, ob das Ladekabel korrekt am Staubsauger eingesteckt ist. Stellen Sie sicher, dass die Netzsteckdose ausgeschaltet ist, bevor Sie das Ladekabel selbst überprüfen. Versuchen Sie nicht, das Gerät zu verwenden, wenn das Kabel gerissen, durchgescheuert oder anderweitig beschädigt ist. Besorgen Sie stattdessen ein Ersatzladegerät
Die Betriebszeit des Staubsaugers ist kürzer als früher	Ein unzureichender Ladezyklus führt zu einer verkürzten Betriebszeit	Vergewissern Sie sich, dass der Akku vollständig geladen wurde. Die Energieentladung im Akku könnte reduziert sein. Dies ist normal und tritt bei allen Akkus im Laufe der Zeit auf

## GERÄTEENTSORGUNG



Dieses Produkt entspricht der europäischen Richtlinie 2012/19/EU über Elektro- und Elektronikgeräte, bekannt als WEEE (Waste Electrical and Electronic Equipment), die den in der Europäischen Union geltenden Rechtsrahmen für die Entsorgung und Wiederverwendung von Elektro- und Elektronikaltgeräten bildet. Entsorgen Sie dieses Produkt nicht über die Mülltonne, sondern geben Sie es bei der nächstgelegenen Sammelstelle für Elektro- und Elektronikschrott ab.



Das Gerät kann Batterien oder Akkus enthalten. Vor der Entsorgung des Geräts müssen diese entnommen und in einem dafür zugelassenen Spezialbehälter entsorgt werden.

# БЪЛГАРСКИ

БЛАГОДАРИМ ВИ, ЧЕ ИЗБРАХТЕ UFESA. НАДЯВАМЕ СЕ ТОЗИ ПРОДУКТ ДА ВИ Е ПОЛЕЗЕН И УДОБЕН ЗА РАБОТА.

## ПРЕДУПРЕЖДЕНИЕ

МОЛЯ, ПРОЧЕТЕТЕ ВНИМАТЕЛНО ИНСТРУКЦИИТЕ ЗА УПОТРЕБА, ПРЕДИ ДА ИЗПОЛЗВАТЕ ПРОДУКТА. СЪХРАНЯВАЙТЕ ГИ НА БЕЗОПАСНО МЯСТО ЗА БЪДЕЩА СПРАВКА.

## ОПИСАНИЕ

1. Бутон за вкл./изкл.
2. Цифров екран
  - 2а. Индикатор за батерия
  - 2b. Нива на мощност на засмукване
  - 2c. Лента за регулиране на мощността
  - 2d. Сензорен бутон
3. Контейнер за прах
4. Бутон за освобождаване на батерията
5. Бутон за освобождаване на контейнера за прах
6. Основен модул
7. Заклучване на удължителната тръба
8. Удължителна тръба
9. Бутон за освобождаване на четката
10. Моторизирана четка
11. Стойка за стена
12. 2 в 1 мини четка за ъгли и мебели
13. Дълъг накрайник за тесни места
14. Адаптер

## ИНСТРУКЦИИ ЗА БЕЗОПАСНОСТ

Този уред може да се използва от деца на и над 8-годишна възраст и от лица с намалени физически, сензорни или умствени способности, или с липса на опит и знания, ако им бъде осигурен надзор или инструкции относно използването на уреда по безопасен начин и ако разбират свързаните с това опасности.

Недопустимо е деца да си играят с уреда. Почистването и поддръжката не трябва да се извършват от деца без надзор. Адаптерният кабел не може да се подменя. Щепселът трябва да се извади от контакта преди почистване или техническа поддръжка на уреда.

**ПРЕДУПРЕЖДЕНИЕ:** Този уред може да се използва само с модела адаптер, доставен с уреда, и да се захранва с безопасното напрежение, указано на табелката със спецификации на уреда. Спазвайте инструкциите за ЗАРЕЖДАНЕ НА УРЕДА, за да го заредите. Спазвайте инструкциите за ИЗВАЖДАНЕ НА БАТЕРИИТЕ, когато изваждате батериите от уреда. Този уред е предназначен за използване на максимална надморска височина от 2000 м над морското равнище.

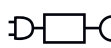
 Този символ означава, че уредът е предназначен да се захранва от подвижен източник на захранване. Корпусът на прахосмукачката е пластмасов и поради това следва да се държи далеч от всякакви източници на топлина (радиатори, печки и т.н.). Не запушвайте впускателния и изпускателния отвор на прахосмукачката! Изключете прахосмукачката преди да смените оборудването.

**Предупреждение: Опасност от заклещване. Не докосвайте въртящите се части, без да сте спрели уреда.**

## **ИЗВАЖДАНЕ НА БАТЕРИЯТА**

**ИЗВАДЕТЕ БАТЕРИЯТА, ПРЕДИ ДА Я ИЗХВЪРЛИТЕ.**

Уредът трябва да бъде изключен от електрозахранването преди изваждане на батерията.

Уверете се, че батерията е напълно отделена. Натиснете бутона за освобождаване на батерията и извадете батерията от продукта.

**МОЛЯ, УВЕРЕТЕ СЕ, ЧЕ БАТЕРИЯТА Е ИЗХВЪРЛЕНА ПО БЕЗОПАСЕН НАЧИН.**

## **ВАЖНИ ПРЕДУПРЕЖДЕНИЯ**

Преди да включите уреда в контакт, проверете дали мрежовото напрежение е същото като посоченото на етикета на уреда. Кабелът за свързване към захранването не трябва да бъде заплетен или увит около уреда по време на употреба. Не дърпайте захранващия кабел, за да го изключите от мрежата. Не използвайте уреда и не го включвайте или изключвайте от електрическата мрежа с мокри ръце или крака. За почистване процедирайте според раздела за съхранение и почистване в това ръководство. Изключете уреда незабавно от електрическата мрежа в случай на авария или повреда и се свържете с упълномощена служба за техническа поддръжка. За да предотвратите риск от опасност, не отваряйте уреда. Само квалифициран технически персонал от официалната служба за техническа поддръжка за съответната търговска марка може да извършва ремонт или процедури по уреда. Всяка неправилна употреба или неправилно боравене с уреда води до анулиране на гаранцията. Само упълномощен сервизен център за техническа поддръжка може да извършва ремонтни дейности по този продукт. Уредът е предназначен само за домашно ползване и в никакъв случай не трябва да се използва в търговска или промишлена среда. В случай на неправилна употреба или намеса в продукта гаранцията ще стане невалидна. Не използвайте уреда за изсмукване на течности (вода и др.), остри предмети (карфици, щифтове, гвоздеи, стъкло и др.), нажежаема предмети (кибрит, цигари). Никога не използвайте турбо четката за: Полиране на подове, изсмукване (на течности, мокър или влажен прах, гореща пепел, горящи предмети като цигари и кибрит, остри и твърди предмети като бръснари, карфици, кабърчета, парчета стъкло и др.), брашно, цимент, гипс, тонер за принтер или копирна машина и др.

**B&B Trends S.L.** не носи отговорност за щети, причинени от хора, животни или предмети при неспазването на тези предупреждения.

# СГЛОБЯВАНЕ НА ОСНОВНИЯ МОДУЛ

Поставете акумулаторния блок в съответния слот на основния модул. То ще „щракне“ на мястото си. Поставете съединителя на моторизираната глава за под в основата на удължителната тръба, като я щракнете на място. Прикрепете удължителната тръба към моторизираната четка; тя ще „щракне“ на място. Свържете основния модул с удължителната тръба; ще чуете „щракването“, когато двете са сглобени правилно (Фиг. 1)

**Удължителна тръба:** Използвайте я за удължаване, когато използвате във вертикално положение или за трудно достъпни места.

**Моторизирана четка:** Висока скорост на въртене на голямата ролкова четка, бързо отстраняване на праха. Високата предна LED светлина помага за почистване на твърди подове, плочки и килими, както и на други тъмни ъгли и задънени краища. Лесно събира мръсотия, прах и малки отпадъци.

## ПРИНАДЛЕЖНОСТИ ЗА СГЛОБЯВАНЕ

Първо, когато уредът е изключен, поставете желаните аксесоари в основния модул чрез съединителя. То ще „щракне“ на мястото си. Включете уреда и започнете да прахосмучете.

### **Дълъг крайник за тесни места:**

Подходящ за почистване на всички видове домакински фуги и тесни места в автомобила. Разполага с тясна дюза, която улеснява работата на прахосмукачката в тесни пространства като ъгли и труднодостъпни места. Почистете в дълбочина шевове на дивана, скобите, ъглите на прозорците, интериора на автомобила и други трудни за почистване шевове и мъртви точки у дома.

### **2 в 1 мини четка за ъгли и мебели:**

Използвайте го за почистване на текстилни мебели като дивани, фотьойли, завеси, интериори на автомобили, климатици и други места, които изискват почистване с четка. Прибираща се четка с едно докосване, едновременно почистване и метене, ефективно отстраняване на праха. Тънки и меки четки за дълбоко почистване на влакна и меки декорации за дома, като завеси и дивани. Четка с фин косъм за дълбоко почистване на клавиатури, пукнатини на врати и други малки цепнатини.

## ПРЕДИ ПЪРВОНАЧАЛНА УПОТРЕБА

1. Поставете уреда на стойката за стена.
2. Уверете се, че вентилационният отвор и всмукателната тръба не са запушени и пълни с прах. Ако внезапно се запушат, незабавно изключете уреда и изчистете запушването, преди да опитате да използвате прахосмукачката отново.
3. Отстранете всички остри или големи предмети от пътя на прахосмукачката преди употреба, тъй като те могат да нанесат непоправими повреди на уреда.



### **Зареждане на батерията:**

**Важно:** Вертикалната прахосмукачка няма да работи, докато се зарежда.

1. Поставете устройството в близост до електрически контакт.
2. Свържете хранящия адаптер към конектора за зареждане, разположен в батерийния пакет или в долната част на основния модул.
3. Свържете зарядното устройство към контакта. На LCD екрана има лента за напредъка на зареждането.
4. Когато е напълно зареден, екранът е изключен. Когато уредът е включен след пълно зареждане, индикаторът за напредъка е пълен.

### **Разглобяване на батерията:**

Натиснете бутоните за освобождаване на акумулаторния блок и го издърпайте нагоре (Фиг. 2).

## **ИНСТРУКЦИИ ЗА УПОТРЕБА**

**ВНИМАНИЕ:** Преди да използвате за първи път, прахосмукачката трябва да бъде напълно заредена.

1. Свалете прахосмукачката от стойката за стена. Ако я използвате като ръчно устройство, разгледете тръбата и прикрепете желания накрайник.
2. Използвайте бутона за ВКЛ./ИЗКЛ., за да включите уреда.
3. Изберете подходящите режим на работа и функция чрез цифровия дисплей.
4. За по-силно засмукване натиснете копчето за регулиране на мощността, за да увеличите силата. Това е идеално решение за почистване на килими с дълги влакна.
5. За да изключите прахосмукачката, натиснете отново бутона за ВКЛ./ИЗКЛ.

## **ФУНКЦИИ НА ЦИФРОВИЯ ДИСПЛЕЙ (Фиг. 3)**

2a	Индикатор за батерия	Показва оставащото ниво на батерията, разделено на 4 нива. Когато е напълно заредена, лентата за напредъка е пълна.
2b	Регулиране на силата на засмукване	Докоснете екрана, за да настроите трите степени на засмукване (ЕКО-СРЕДНА-МАКС)
2c	Лента за регулиране на мощността	Цветът е зелен за ЕКО, син за СРЕДНА и червен за МАКС ниво.
2d	Сензорен бутон	Докоснете този бутон, за да зададете желаната мощност на засмукване

## **ПОДДРЪЖКА И ПОЧИСТВАНЕ**

Всякава поддръжка трябва да се извършва при изключен уред. Редовно почиствайте контейнера за прах, за да избегнете появата на проблеми. Препоръчва се да се съхранява на сухо място и да не се поставят тежки предмети върху устройството.

#### **Почистване на контейнера за прах: (Фиг. 4)**

Натиснете бутона за освобождаване на контейнера за прах, за да го отворите и да изхвърлите боклука. Избършете, за да почистите контейнера за прах, не потапяйте във вода.

#### **Почистване на филтъра: (Фиг. 5)**

1. Отворете контейнера за прах и изхвърлете праха. Използвайте инструмент или суха кърпа, за да го почистите.
2. Хванете филтъра и го издърпайте нагоре от контейнера за прах.
3. Завъртете по посока на часовниковата стрелка, за да извадите гъбения филтър и високоефективния филтър.
4. Изплакнете добре филтрите под течаща студена вода. Не използвайте сапун или други почистващи разтворители.
5. **НАПЪЛНО** изсушете въздушните филтри преди повторно сглобяване. Не използвайте сешоар, за да изсушите филтъра. Това може да доведе до изкривяване на филтъра.

**Важно:** Уверете се, че филтрите са правилно сглобени. В противен случай финият прах ще навлезе в двигателя и ще го повреди.

#### **Почистване на валцовата четка: (Фиг. 6)**

1. Извадете моторната четка от основния модул.
2. Натиснете бутона за освобождаване на четката и без да го отпускате, повдигнете капака нагоре.
3. Освободете бутона и извадете четката.
4. Почистете внимателно и отстранете космите и остатъците от валцовата четка. Избършете само за почистване, не използвайте сапун или тежки почистващи разтворители. Ако валцовата четка се навлажни, оставете я да изсъхне на въздух, преди да я поставите обратно.
5. За да монтирате, моля, монтирайте в обратен на демонтажа ред.

## **FEHLERBEHEBUNG**

<b>ПРОБЛЕМ</b>	<b>ВЪЗМОЖНА ПРИЧИНА</b>	<b>РЕШЕНИЕ</b>
Уредът не се включва	Това може да се случи, ако уредът е бил използван или съхраняван за продължителен период от време	Свържете прахосмукачката към зарядното устройство и оставете пълният цикъл на зареждане да завърши

<p>Прахосмукачката внезапно спря да работи</p>	<p>Това ще се случи, ако е активирано защитното изключващо устройство. Това устройство е предназначено да предотврати прегряването на Вашия уред</p>	<p>Уверете се, че прахосмукачката е изключена, откачете всички аксесоари и оставете да се охлади поне половин час, преди да опитате да работите отново. Опитайте се да идентифицирате източника на прегряване, като проверите за запушвания в удължителната тръба, моторизиранта главата за под и принадлежностите. Изпразнете контейнера за прах и почистете или сменете филтъра</p>
<p>Всмукването на прахосмукачката е намалено</p>	<p>Това вероятно се дължи на запушвания от прах</p>	<p>Изключете прахосмукачката. Разкачете главата за под, удължителната тръба и всички принадлежности. Проверете и отстранете всички запушвания от филтъра на контейнера за прах, въздуховода, удължителната тръба, главата за под и принадлежностите</p>
<p>Моторизираната четка не се върти</p>	<p>Това обикновено се случва, когато около валцовата четка има навити твърде много влакна, които ограничават движението</p>	<p>Консултирайте се с раздела за поддръжка в тези инструкции за употреба относно правилния начин за почистване на валцовата четка</p>
<p>Индикаторът за зареждане не мига</p>	<p>Възможно е захранването от зарядното устройство да не достига до прахосмукачката</p>	<p>Уверете се, че се подава захранване от електрическата мрежа към контакта и зарядното устройство е включено. Уверете се, че кабелът за зареждане е здраво свързан към прахосмукачката</p> <p>Уверете се, че захранващият контакт е изключен, преди да проверите самия кабел за зареждане. Не се опитвайте да използвате, ако кабелът е сцепен, изтъркан или повреден по друг начин. Вместо това потърсете резервно зарядно устройство</p>
<p>Времето за почистване е по-малко от преди</p>	<p>Недостатъчният цикъл на зареждане ще доведе до намаляване на времето за почистване</p>	<p>Уверете се, че батерията е завършила пълен цикъл на зареждане. Възможно е батерията да е с разреден заряд. Това е нормално и постепенно се случва при всички батерии с течение на времето</p>

## ИЗХВЪРЛЯНЕ НА ПРОДУКТА



Този продукт е в съответствие с Директива 2012/19/ЕС на Европейския парламент относно отпадъци от електрическо и електронно оборудване (WEEE), която излага нормативната рамка, приложима в Европейския съюз, за изхвърляне и повторна употреба на отпадъци от електрическо и електронно оборудване. Не изхвърляйте този продукт с битовата смет, вместо това го отнесете до най-близкия център за събиране на електрически и електронни отпадъци.



Продуктът може да съдържа батерии. Отстранете ги, преди да изхвърлите продукта, и ги изхвърлете в специални контейнери, одобрени за тази цел.

الفرشاة الكهربائية محرك لا تدور	يحدث هذا غالبًا عند التفاف الكثير من الألياف حول بكرة الفرشاة، مما يقيد الحركة	راجع جزء الصيانة في هذا الدليل لمعرفة إرشادات حول كيفية تنظيف بكرة الفرشاة بالشكل الصحيح
ضوء مؤشر الشحن لا يضيء	ربما لا تصل الكهرياء من الشاحن إلى المكنتسة الكهربائية.	تأكد من أن هناك كهرياء تصل إلى مقبس التيار الرئيسي وتشغيل الشاحن. تحقق من أن سلك الشحن موصل بالمكنتسة الكهربائية بشكل آمن. تأكد من أن مقبس التيار الكهربائي مغلق قبل فحص كابل الشحن نفسه. لا تحاول استخدام الكابل إذا كان ممزقًا أو متآكلًا أو تالفًا بأي شكل آخر. وبدلاً من ذلك، ابحث عن شاحن بديل.
وقت تشغيل المكنتسة الكهربائية أقل مما كان عليه من قبل	ستؤدي دورة الشحن غير الكافية إلى تقليل وقت التشغيل.	تحقق من أن البطارية أكملت دورة شحن كاملة. قد يكون هناك انخفاض في تفرغ الطاقة في البطارية. هذا أمر طبيعي ويحدث تدريجيًا في جميع البطاريات بمرور الوقت

## التخلص من المنتج

يتوافق هذا الجهاز مع توجيه الاتحاد الأوروبي UE/91/2102 للأجهزة الكهربائية والإلكترونية، والمعروف باسم EEEEW (توجيه النفايات الكهربائية والأجهزة الإلكترونية)، الذي يوفر الإطار القانوني المطبق في الاتحاد الأوروبي للتخلص منها وإعادة استخدام نفايات الأجهزة الإلكترونية والكهربائية. لا تتخلص من هذا المنتج في سلة المهملات، وبدلاً من ذلك توجه إلى مركز تجميع النفايات الإلكترونية والكهربائية الأقرب إلى منزلك.



قد يحتوي الجهاز على بطاريات. أزلهم قبل التخلص من الجهاز وضعهم فيها في حاويات خاصة معتمدة لهذا الغرض



### تنظيف حاوية الغبار: (الشكل ٤)

اضغط على زر تحرير حاوية الغبار لفتح حاوية الغبار وطرده القمامة. قم بالمسح لتنظيف حاوية الغبار، ولا تغمر الجهاز في الماء.

### تنظيف المرشح: (الشكل ٥)

١. افتح حاوية الغبار وقم بتفريغ الغبار. استخدم أداة أو قطعة قماش جافة لتنظيفه.
٢. امسك المرشح واسحبه للأعلى من حاوية الغبار.
٣. أدر في اتجاه عقارب الساعة لإزالة مرشح الإسفنج والمرشح عالي الكفاءة.
٤. اشطف المرشحات جيداً أسفل ماء بارد جار. لا تستخدم الصابون أو مواد التنظيف الأخرى.
٥. قم بتجفيف المرشحات جيداً بالهواء قبل إعادة التجميع. لا تستخدم مجفف الشعر لتجفيف المرشح. قد يتسبب ذلك في تشوه المرشح.

**مهم:** تأكد من تجميع المرشحات بشكل صحيح، وإلا فإن الغبار الناعم سيدخل المحرك ويدمره.

### تنظيف بكرة الفرشاة: (الشكل ٦)

١. قم بإزالة فرشاة الطاقة الآلية من الوحدة الرئيسية.
٢. اضغط على زر تحرير الفرشاة، وبدون تحريره، ارفع الغطاء في اتجاه تصاعدي.
٣. حرر الزر وأزل الفرشاة.
٤. قم بتنظيف وإزالة الشعر والبقايا من بكرة الفرشاة بعناية. قم بالمسح فقط لغرض التنظيف، ولا تستخدم أي أنواع صابون أو مذيبات تنظيف شديدة. إذا أصبحت بكرة الفرشاة رطبة، اتركها لتجف لوحدها قبل إعادة تركيبها.
٥. للتثبيت، يرجى التثبيت بالترتيب العكسي للتفكيك.

### استكشاف الأعطال وإصلاحها

العطل	الأسباب المحتملة	الحل
الجهاز ليس قيد التشغيل	يمكن أن يحدث هذا عند استخدام الجهاز أو تخزينه لفترة زمنية طويلة.	أوصل المكينة الكهربائية بالشاحن واتركها تشحن حتى تكمل دورة شحن كاملة.
المكينة الكهربائية توقفت فجأة	سيحدث هذا إذا تم تفعيل جهاز قطع الأمان. هذه الأداة مصممة لحماية جهازك من فرط السخونة.	تأكد من إيقاف تشغيل المكينة الكهربائية، وافصل جميع الملحقات واتركها تبرد لمدة نصف ساعة على الأقل قبل محاولة العمل مرة أخرى. حاول تحديد مصدر الحرارة الزائدة عن طريق التحقق من وجود انسداد في رأس أرضية أنبوب الاستطالة العامل بمحرك والملحقات. أفرغ حاوية الغبار ثم نظف المرشح أو استبداله.
انخفاض قدرة شفط المكينة الكهربائية	ربما حدث ذلك بسبب انسداد من الغبار	أطفئ المكينة الكهربائية. افصل رأس الأرضية وأنبوب الاستطالة وأي ملحقات أخرى. تحقق من وجود أي انسداد وأزله من مرشح حاوية الغبار ومجري الهواء ورأس أرضية أنبوب الاستطالة والملحقات.

تنظف بعمق درزات الأريكة، والكتائف، وزوايا النوافذ، وديكورات السيارة وغيرها من الرزات التي يصعب الوصول إليها والبقع الصماء الأخرى في المنزل.

## ٢ في ١ فرشاة صغيرة للزوايا والمفروشات:

استخدم هذه لتنظيف المفروشات القماشية بالمنكنسة الكهربائية مثل الأرائك والكراسي بذراعين والستائر والديكورات الداخلية للسيارة ومكيفات الهواء وغيرها من المناطق التي تتطلب التنظيف بالفرشاة. فرشاة قابلة للمسح بلمسة واحدة، شفط وكنس متزامن، وإزالة الغبار بكفاءة. فرش رقيقة وناعمة للتنظيف العميق للألياف والديكورات المنزلية الناعمة مثل الستائر والأرائك. فرشاة ذات شعيرات دقيقة للتنظيف العميق للوحات المفاتيح وشقوق الأبواب والشقوق الصغيرة الأخرى.

## قبل الاستخدام الأول

١. ضع الوحدة على الحامل الجداري

٢. تأكد من خلو فتحة التهوية وأنبوب الشفط من الانسداد والغبار. وفي حالة انسدادها بشكل مفاجئ، أوقف تشغيل الجهاز على الفور وأزل الانسداد قبل محاولة استخدام المنكنسة مرة أخرى.
٣. أزل أي أشياء حادة أو كبيرة من مسار المنكنسة قبل الاستخدام لأنها قد تلحق الضرر بالجهاز بشكل لا يمكن إصلاحه.

## شحن البطارية:

مهم: المنكنسة الكهربائية المحمولة باليد لا تعمل في أثناء شحنها.

١. ضع الوحدة بالقرب من مأخذ الطاقة الكهربائية.
٢. قم بتوصيل محول الطاقة بموصل الشحن الموجود في حزمة البطارية أو في الجزء السفلي من الوحدة الرئيسية.
٣. أوصل الشاحن بمقبس الشحن. يوجد شريط تقدم أثناء الشحن على شاشة عرض البلورة السائلة.
٤. عندما تكون مشحونة بالكامل، تكون الشاشة مغلقة. عندما يكون الجهاز قيد التشغيل بعد الشحن الكامل، يكون شريط التقدم ممتلئاً.

## تفكيك حزمة البطارية:

اضغط على أزرار تحرير حزمة البطارية واسحبها لأعلى (الشكل ٢).

## تعليمات الاستخدام

تنبيه: يجب أن تكون المنكنسة مشحونة بالكامل قبل استخدامها لأول مرة.

١. اخلع المنكنسة الكهربائية من الحامل الجداري. في حالة استخدامها كوحدة محمولة باليد، فك الأنبوب وأوصل الملحق الذي تريده. ٢. استخدم زر التشغيل/الإيقاف لتشغيل الجهاز.
٣. اختر العملية والوظيفة المناسبة من الشاشة الرقمية.
٤. لقوة شفط أعلى، اضغط على مفتاح تعديل الطاقة لزيادة القوة، مناسب لتنظيف السجاد ذي الشعر الطويل.
٥. لإطفاء المنكنسة الكهربائية، اضغط على زر التشغيل/الإيقاف مرة أخرى.

## وظائف العرض الرقمي (الشكل ٣)

٢ أ	ضوء مؤشر البطارية	يظهر مستوى البطارية المتبقي، مقسم إلى ٤ مستويات. عندما يكون مشحوناً بالكامل، يكون شريط التقدم ممتلئاً
٢ ب	تعديل قوة الشفط	المس الشاشة لضبط قوة الشفط الثلاثة (إيكو-متوسطة-عالية)
٢ ج	شريط ضبط الطاقة	يكون اللون أخضر لسرعة إيكو، وأزرق للسرعة المتوسطة، وأحمر للسرعة العالية
٢ د	زر للمس	المس هذا الزر لضبط قوة الشفط المطلوبة

## الصيانة والتنظيف

يجب إجراء جميع أعمال الصيانة بعد إيقاف تشغيل الوحدة. نظف كوب الغبار بشكل دوري لتجنب أي مشاكل. يُوصى بالتخزين في مكان جاف وعدم وضع أشياء ثقيلة على الوحدة.

أطفئ المكنتسة الكهربائية قبل تبديل القطع.  
تحذير: خطر الفخ. لا تلمس الأجزاء الدوارة دون إيقاف الجهاز.  
يجب إزالة البطاريات المستنفدة من الجهاز والتخلص منها بشكل آمن.

**إزالة البطارية**  
يرجى إزالة البطارية قبل التخلص منها.  
يجب فصل الجهاز عن مزود الطاقة عند إزالة البطارية.  
تأكد من تفرغ حزمة البطارية بالكامل.  
اضغط على زر إزالة البطارية وأزل البطارية من المنتج.  
يرجى التأكد من التخلص من البطارية بشكل آمن.

## تحذيرات مهمة

قبل توصيل الجهاز بالكهرباء، تحقق من أن مستوى المصدر الرئيسي للكهرباء هو المستوى ذاته المشار إليه على ملصق المنتج. يجب تجنب تشابك كابل المصدر الرئيسي أو تفصله عن التيار الكهربائي باستخدام يديك أو قدميك وهي مبتلة. الكهربائي فصله. لا تستخدم الجهاز أو توصله أو تفصله عن التيار الكهربائي باستخدام يديك أو قدميك وهي مبتلة. تابع وفقاً لقسم الحفظ والتنظيف في هذا الدليل من أجل التنظيف. أفضل الجهاز فوراً عن مصدر التيار الكهربائي في حالة حدوث أي عطل أو تلف واتصل بخدمة دعم فني معتمدة. لمنع حدوث أي خطر، لا تفتح الجهاز. غير مسموح سوى للموظفين الفنيين المؤهلين من خدمة الدعم الفني الرسمية للعلامة التجارية القيام بالإصلاحات أو الإجراءات على الجهاز. أي استخدام غير صحيح أو تعامل غير مناسب مع الجهاز يجعل الضمان باطلاً أو ملغى. لا يُنفذ عمليات إصلاح هذا المنتج سوى مركز خدمة دعم فني معتمد. تم تصميم هذا الجهاز حصرياً للاستخدام المنزلي، ولا ينبغي بأي حال من الأحوال استخدامه تجارياً أو صناعياً. في حالة سوء الاستخدام أو العبث بالجهاز، سيكون خارج الضمان. لا تستخدم الجهاز لتفريغ السوائل (الماء وغيره)، والأشياء الحادة (الإبر والدبابيس والمسامير والزجاج، وما إلى ذلك)، والأشياء المتوهجة (أعواد الثقاب والسجائر). لا تستخدم أبداً فرشاة توربو من أجل تلميع الأرضيات، شفت (السوائل)، الغبار المبلل أو الرطب، الرماد الساخن، الأشياء محترقة، مثل السجائر وأعواد الثقاب، الأشياء الحادة والصلبة، مثل: شفرات الحلاقة والدبابيس ومسامير تثبيت الورق وقطع الزجاج، إلخ، والدقيق والأسمنت والجص وحرر الطابعة أو آلة التصوير، وما شابه ذلك.

لا تتحمل L.S SDNERT B&B. مسؤولية الأضرار التي قد تحدث للأشخاص أو الحيوانات أو الأشياء، لعدم مراعاة هذه التحذيرات.

## تجميع الوحدة الرئيسية

قم بتثبيت حزمة البطارية في الفتحة المناسبة للوحدة الرئيسية. سوف تصدر صوت «كليك» عند ثبوتها في موضعها. أدخل موصل رأس الأرضية العامل بمحرك في قاعدة أنبوب الاستطالة من خلال النقر عليه في مكانه. أوصل أنبوب الاستطالة بالفرشاة الكهربائية ذات المحرك، وسوف تصدر صوت «كليك» عند ثبوتها في موضعها. قم بتوصيل الوحدة الرئيسية بأنبوب التمديد، وستسمع صوت «النقرة» عندما يتم تجميعها بشكل صحيح (الشكل ١)

**أنبوب استطالة:** استخدمه لتطويلها عند استخدامها كوحدة عمودية أو لتلك الأماكن التي يصعب الوصول إليها. فرشاة كهربائية محرك: دوران عالي السرعة لفرشاة الأسطوانة الكبيرة، وإزالة الغبار بسرعة. يساعد ضوء الصمام الثنائي الباعث للضوء الأمامي عالي السطوع على تنظيف الأرضيات والصلبة والبلاط والسجاد والزوايا المظلمة الأخرى والنهايات المسدودة. يلتقط الأوساخ، والغبار والبقايا الصغيرة بسهولة.

## تجميع الملحقات

أولاً، مع إيقاف تشغيل الجهاز، أدخل الملحق المطلوب في الوحدة الرئيسية عبر الموصل. سوف تصدر صوت «كليك» عند ثبوتها في موضعها. شغل الجهاز واكس.

## فوهة شقوق طويلة:

مناسبة لتنظيف جميع أنواع الفواصل المنزلية والمواقع الضيقة في السيارة. تتميز بفوهة ضيقة تعمل على تنظيف المساحات الضيقة بسرعة، مثل الزوايا والمناطق التي يصعب الوصول إليها.



نود أن نشكركم على اختيار ASEFU. نتمنى أن ينال المنتج رضاكم وسعادتكم.

تحذير  
يُرجى قراءة تعليمات الاستخدام بعناية قبل استخدام المنتج. احتفظ بهذه الأشياء في مكان آمن للرجوع إليها في المستقبل.

### الوصف

١. زر التشغيل/الإيقاف
٢. شاشة رقمية
- ٢ أ. ضوء مؤشر البطارية
- ٢ ب. مستويات طاقة الشفط
- ٢ ج. شريط ضبط الطاقة
- ٢ د. زر للمس
٣. حاوية الغبار
٤. أزرار تحرير حزمة البطارية
٥. زر تحرير حاوية الغبار
٦. الوحدة الرئيسية
٧. قفل أنبوب التمديد
٨. أنبوب استطالة
٩. زر تحرير الفرشاة
١٠. فرشاة كهربائية بمحرك
١١. حامل جداري
٢١. ٢ في ١ زاوية صغيرة وفرشاة أثاث
٣١. فوهة شقوق طويلة
٤١. محول

### تعليمات السلامة

يُمكن للأطفال من ٨ سنوات فما فوق والأشخاص ذوي القدرات البدنية أو الحسنة أو الذهنية المنخفضة أو من تنقصهم الخبرة والمعلومات استخدام هذا الجهاز إذا كانوا تحت إشراف أو تلقوا تعليمات لاستخدام الجهاز بطريقة آمنة وكانوا يفهمون المخاطر المصاحبة. يجب إزالة القابس من المقبس قبل تنظيف الجهاز أو صيانتته.

تحذير: لا يمكن استخدام هذا الجهاز إلا مع طراز المحول المرفق مع الجهاز ويتم تشغيله بجهد الأمان الموضح على لوحة مواصفات الجهاز.

اتبع تعليمات «شحن الجهاز» لشحنه. اتبع تعليمات «إزالة بطارية الجهاز» لإزالة البطارية من الجهاز. هذا الجهاز مصمم للاستخدام على ارتفاع ٠.٠٢ متر كحد أقصى فوق مستوى سطح البحر.

⚠️ هذا الرمز يعني أن هذا الجهاز مصمم ليُزود بالطاقة من خلال وحدة تزويد لا يمكن استبدالها إلا من قبل أشخاص مؤهلين. دَعِ الجهازَ بعيداً عن كل مصادر الحرارة (مشعات، أفران، وما إلى ذلك) لأن جسم المكنسة الكهربائية مصنع من البلاستيك. لا تسد فتحات دخول وخروج الهواء!

## **INFORME DE GARANTÍA**

B&B TRENDS, S.L. garantiza la conformidad de este producto, para el uso al que está destinado, durante el periodo marcado por la legislación vigente en el país de venta del mismo. En caso de rotura durante el periodo de garantía, el usuario tendrá derecho a la reparación o sustitución del producto sin coste alguno si el anterior no está disponible, a menos que sea imposible o desproporcionado realizar una de estas opciones. En este caso, puede optar por una reducción en el precio o la anulación de la venta, caso que deberá negociar directamente con el vendedor. Esto también cubre la sustitución de piezas de recambio, siempre que el producto se haya utilizado de acuerdo con las recomendaciones de este manual en ambos casos y no haya sido falsificado por terceros no autorizados por B&B TRENDS, S.L. La garantía no cubre ninguna parte sujeta a desgaste y fricción. Esta garantía no afecta a sus derechos como consumidor de acuerdo con las disposiciones de la Directiva 1999/44/CE para estados miembros de la Unión Europea.

## **USO DE LA GARANTÍA**

Los clientes deben contactar con el servicio técnico autorizado de B&B TRENDS, S.L. para la reparación del producto. Toda falsificación del producto por parte de cualquier persona no autorizada por B&B TRENDS, S.L. o el mal uso del mismo anulará los derechos de garantía. Debe guardar la factura de compra, recibo o comprobante de entrega para poder ejercer los derechos de garantía. Para servicio técnico y atención al cliente fuera de territorio español, envíe su solicitud al punto de venta donde adquirió el aparato.

## **RELATÓRIO DE GARANTIA**

A B&B TRENDS, SL. garante a conformidade deste produto para o uso para o qual foi concebido durante o período estabelecido pela legislação em vigor no país de venda. Em caso de avaria durante o período de vigência desta garantia, os utilizadores têm o direito à reparação ou à substituição gratuita do produto caso a reparação seja impossível, a não ser que uma dessas opções seja impossível de cumprir ou for desproporcionada. Neste caso, poderá optar por uma redução no preço ou um cancelamento da venda, qualquer uma das opções devendo ser tratada diretamente com o vendedor. A garantia também cobre a substituição de peças de reposição sempre que o produto tenha sido usado em conformidade com as recomendações especificadas neste manual nos dois casos e sempre que não tenha sido manipulado por pessoal não autorizado pela B & B TRENDS, SL. Esta garantia não é aplicável a quaisquer peças sujeitas a desgaste. Esta garantia não limita os seus direitos enquanto consumidor em conformidade com as disposições constantes da Diretiva 1999/44/CE para os Estados-Membro da União Europeia.

## **UTILIZAÇÃO DA GARANTIA**

Os clientes devem contactar um Serviço Técnico autorizado da B&B TRENDS, SL. para reparar o produto. Qualquer manipulação do mesmo por parte de qualquer pessoa não autorizada pela B&B TRENDS, SL., ou uma utilização indevida ou negligente do mesmo, tornarão esta garantia nula e sem efeito. Deve guardar a factura de compra, recibo ou prova de entrega para exercer os direitos de garantia. Para receber assistência técnica ou beneficiar do serviço pós-venda fora do território espanhol, solicite informações junto ao ponto de venda em que adquiriu o aparelho.

## **WARRANTY REPORT**

B&B TRENDS, SL. guarantees compliance of this product, for the use for which it is, during the period established by the legislation in force in the country of sale. In the case of breakdown during the term of this warranty, users are entitled to repair or else the replacement of the product at no charge if the former is unavailable, unless one of these options proves impossible to fulfil or is disproportionate. In this case, you can then opt for a reduction in price or cancellation of the sale, which must be dealt with directly with the sales vendor. This also covers replacement of spare parts provided that the product has been used according to the recommendations specified in this manual for both cases, and has not been tampered with by any third party that is not authorised by B & B TRENDS, SL. The warranty will not cover any parts subject to wear and tear. This warranty does not affect your rights as a consumer in accordance with the provisions in Directive 1999/44/EC for member states of the European Union.

## **USE OF WARRANTY**

Customers must contact a B&B TRENDS, SL., authorised Technical Service for repair of the product. Since any tampering of the same by anyone not authorised by B&B TRENDS, SL., or the careless or improper use of the same shall render this warranty null and void. You must keep the purchase invoice, receipt or delivery docket in order to exercise your warranty rights. For technical service and after-sales care outside the Spanish territory, please submit your query to the point of sale where you purchased the item.

## **BON DE GARANTIE**

B&B TRENDS, S.L. garantit la conformité de ce produit, pour l'usage auquel il est destiné, pendant la période établie par la législation en vigueur dans le pays de vente. En cas de panne pendant la durée de la garantie, les utilisateurs ont le droit de faire réparer ou remplacer le produit sans frais si la réparation n'est pas réalisable, à moins que l'un de ces choix soit impossible à réaliser ou soit disproportionné. Dans ce cas, vous pouvez alors opter pour une réduction du prix ou l'annulation de la vente, qui doit être traitée directement avec le vendeur. Cela couvre le remplacement des pièces de rechange à condition que le produit ait été utilisé selon les recommandations indiquées dans ce manuel pour les deux cas, et qu'il n'ait pas été manipulé par toute tierce partie n'étant pas autorisée par B & B TRENDS, SL. La garantie ne couvrira pas toute pièce d'usure. Cette garantie n'affecte pas vos droits de consommateur conformément aux dispositions de la Directive 1999/44/EC pour les états membres de l'Union européenne.

## **UTILISATION DE LA GARANTIE**

Les clients doivent contacter un service technique agréé par B&B TRENDS, SL., pour faire réparer le produit. Toute manipulation du produit par quiconque n'étant pas agréé par B&B TRENDS, SL., ou l'utilisation négligente ou incorrecte de celui-ci rend cette garantie nulle et sans effet. Vous devez conserver la facture d'achat, le reçu ou la preuve de livraison afin d'exercer vos droits de garantie. Pour un service technique et un service après-vente en dehors du territoire espagnol, veuillez soumettre votre demande au point de vente où l'article a été acheté.

## **INFORME DE GARANTIA**

B&B TRENDS, SL. garanteix el compliment d'aquest producte per a l'ús al qual està destinat durant el termini establert per la legislació vigent al país de venda. En cas d'avaria durant la vigència d'aquesta garantia, l'usuari té dret a la reparació o substitució del producte sense cap càrrec si la primera no està disponible, llevat que una d'aquestes opcions resulti impossible de complir o llur compliment sigui desproporcionat. En aquest cas, es pot optar per una rebaixa del preu o la cancel·lació de la venda, que s'ha de tractar directament amb el venedor. També cobreix la substitució de peces de recanvi sempre que el producte hagi estat utilitzat d'acord amb les recomanacions especificades a aquest manual per a ambdós casos, i no hagi estat manipulat per cap tercer que no estigui autoritzat per B & B TRENDS, SL. La garantia no cobrirà cap peça subjecta a desgast. Aquesta garantia no afecta als vostres drets com a consumidor d'acord amb el que estableix la Directiva 1999/44/CE per als estats membres de la Unió Europea.

## **ÚS DE LA GARANTIA**

El client haurà de posar-se en contacte amb un Servei Tècnic autoritzat de B&B TRENDS, SL. per a la reparació del producte. Qualsevulla manipulació del producte per part de qualsevulla persona no autoritzada per B&B TRENDS, SL., o l'ús descurat o indegut del producte deixarà sense efecte aquesta garantia. Haureu de conservar la factura de compra, el rebut o el resguard de lliurament per poder exercir els vostres drets de garantia. Si us cal el servei tècnic i l'atenció postvenda fora del territori espanyol, si us plau, dirigiu la vostra consulta al punt de venda on vau adquirir l'article.

## **RAPPORTO DI GARANZIA**

B&B TRENDS, S.L. garantisce la conformità di questo prodotto, per l'uso a cui è destinato, per il periodo stabilito dalla legislazione in vigore nel paese di vendita. In caso di guasto durante il periodo di validità della presente garanzia, gli utilizzatori hanno diritto alla riparazione o alla sostituzione gratuita del prodotto se la prima non è disponibile, a meno che una di queste opzioni si riveli impossibile da portare a termine o sproporzionata. In questo caso, è possibile optare per una riduzione di prezzo o per l'annullamento della vendita, che deve essere effettuato direttamente con il rivenditore. Ciò si applica anche alla sostituzione di parti di ricambio a condizione che il prodotto sia stato utilizzato secondo le raccomandazioni specificate in questo manuale in entrambi i casi, e non sia stato manomesso da terze parti non autorizzate da B&B TRENDS, SL. La garanzia non copre parti soggette a usura. La presente garanzia non pregiudica i diritti del consumatore in conformità con le disposizioni della Direttiva 1999/44/CE per gli Stati membri dell'Unione Europea.

## **UTILIZZO DELLA GARANZIA**

I clienti possono contattare il servizio di assistenza tecnica autorizzato di B&B TRENDS, SL. per riparazioni del prodotto. Poiché eventuali manomissioni dello stesso da soggetti non autorizzati da B&B TRENDS, SL., o l'utilizzo incauto o improprio dello stesso rendono nulla la presente garanzia. Deve conservare la fattura d'acquisto, la ricevuta o la prova di consegna per esercitare i suoi diritti di garanzia. Per servizio clienti e di assistenza tecnica al di fuori del territorio spagnolo, si prega di inviare la richiesta al punto vendita presso cui è stato acquistato l'articolo.

## **GARANTIEBERICHT**

B&B TRENDS, S.L. гарантира die Konformität dieses Produkts für den Gebrauch, für den es bestimmt ist, für den Zeitraum, der durch die im Verkaufsland geltende Gesetzgebung festgelegt ist. Im Falle eines Ausfalls während dieser Garantiezeit hat der Benutzer Anrecht auf eine kostenlose Reparatur oder andernfalls auf den kostenlosen Ersatz des Geräts, wenn es nicht repariert werden kann, es sei denn, eine dieser Optionen erweist sich als unmöglich oder unverhältnismäßig. In diesem Fall können Sie sich dann für eine Preisminderung oder die Stornierung des Verkaufs entscheiden. Dies müssen Sie direkt mit dem Verkäufer regeln. Gedeckt ist auch der Ersatz von Ersatzteilen, vorausgesetzt, das Gerät wurde gemäß den in dieser Anleitung für beide Fälle angegebenen Empfehlungen verwendet und nicht von Dritten manipuliert, die nicht von B & B TRENDS, SL autorisiert sind. Die Garantie gilt nicht für Verschleißteile. Diese Garantie beeinträchtigt nicht Ihre Rechte als Verbraucher gemäß den Bestimmungen der Richtlinie 1999/44/EG für die Mitgliedsstaaten der Europäischen Union.

## **INANSPRUCHNAHME DER GARANTIE**

Der Kunde muss sich für die Reparatur des Geräts an einen autorisierten technischen Service von B&B TRENDS, SL. wenden. Jegliche Manipulation durch nicht von B&B TRENDS, SL. autorisierte Personen oder unvorsichtige oder unsachgemäße Verwendung des Geräts führt zum Erlöschen dieser Garantie. Sie müssen die Kaufrechnung, die Quittung oder den Liefernachweis aufbewahren, um Ihre Gewährleistungsrechte geltend machen zu können. Für technischen Service und Kundendienst außerhalb des spanischen Hoheitsgebiets richten Sie Ihre Anfrage bitte an die Verkaufsstelle, bei der Sie das Gerät gekauft haben.

## **СЪОБЩЕНИЕ ЗА ГАРАНЦИОННОТО ОБСЛУЖВАНЕ**

B&B TRENDS, S.L. гарантира съответствието на този продукт за употребата, за която е предназначен, за срока, определен от действащото законодателство в страната на продажба. В случай на повреда по време на гаранционния му срок, потребителите имат право да ремонтират или безплатно да заменят продукта, ако не е невъзможно да се ремонтира, освен ако се окаже, че един от тези варианти не е възможно да бъде приложен на практика или че е непропорционален. В този случай можете да предпочетете отбив от цената или отмяна на продажбата, за което можете да се договорите направо с продавача. Това покрива и замената на резервни части, но при условие че продуктът е използван съгласно препоръките, посочени в това ръководство за двата случая, и няма намеса от страна на трето лице, което да не е упълномощено от B & B TRENDS, SL. Гаранцията не покрива части, които се амортизират. Тази гаранция не засяга Вашите права като потребител в съответствие с разпоредбата в Директива 1999/44/ЕО за държавите членки на Европейския съюз.

## **ИЗПОЛЗВАНЕ НА ГАРАНЦИЯТА**

За ремонт на продукта клиентите трябва да се свържат с упълномощен от B&B TRENDS, SL. Технически сервиз. Ако по отношение на горното е налице намеса от неупълномощено от B&B лице, или поради небрежност или неправилна употреба на продукта, тази гаранция става нищожна. Трябва да запазите фактурата за покупка, касовата бележка или доказателството за доставка, за да

можете да упражните гаранционните си права. За техническо и следпродажбено обслужване и извън Испания е необходимо да подадете своето оплакване в търговския обект, от който сте закупили изделието.

## تقرير الضمان

التي يحددها التشريع الساري B & B TRENDS، S.L. تضمن مطابقة هذا المنتج ، للاستخدام المخصص له ، خلال الفترة في بلد بيعه. للمستخدمين إصلاح أو استبدال المنتج بدون أي تكلفة في حالة عدم توفره، ما لم يكن أحد هذه الخيارات مستحيلاً أو غير متناسب. في هذه الحالة، يمكنك اختيار خفض في السعر أو إلغاء عملية البيع، ويجب التعامل مباشرة مع البائع من أجل ذلك. ويشمل هذا أيضاً استبدال قطع الغيار شريطة أن يكون المنتج قد تم استخدامه وفقاً للتوصيات المحددة في هذا الدليل لكلتا الحالتين، ولم يتم العبث به من قبل أي طرف ثالث غير مرخص لن يغطي الضمان أي أجزاء له من قبل شركة للدول B&B TRENDS، S.L. تخضع للتآكل والتمزق. لا يؤثر هذا الضمان على حقوقك كمستهلك وفقاً للأحكام الواردة في التوجيه EC/44/ 1999. الأعضاء في الاتحاد الأوروبي

## استعمال الضمان

يجب على العملاء الاتصال بالخدمة B&B TRENDS، S.L. صلاح المنتج. بما أن أي عبث بالجهاز من قبل أي شخص الفنية المعتمدة من شركة أو الإهمال أو الاستخدام غير الصحيح للجهاز يجب أن يجعل هذا الضمان لاغياً وباطلاً. يجب غير مرخص له من قبل الضمان بالكامل B&B TRENDS، S.L. إتمام يجب عليك الاحتفاظ بفاتورة الشراء أو الإيصال أو إثبات التسليم من أجل ممارسة حقوق الضمان. الخدمات الفنية والخدمة ما بعد البيع خارج الأراضي الإسبانية، يُرجى تقديم الطلب إلى نقطة البيع التي اشترت منها المنتج.



## SERVICIOS DE ATENCIÓN TÉCNICA (SAT)

TECHNICAL ASSISTANCE SERVICE (TAS), SERVIÇO DE ATENÇÃO TÉCNICA (SAT)  
SERVICE TECHNIQUE (ST), SERVIZIO DI ASSISTENZA TECNICA (SDAT)

**(+34) 93 560 67 05**

**sat@bbtrends.es**

**B&B TRENDS, S.L.**

C. Cataluña, 24

P.I. Ca N'Oller 08130

Santa Perpètua de Mogoda (Barcelona) España

C.I.F. B-86880473

www.bbtrends.es

Encuentra tu servicio técnico más cercano en **<https://sat.ufesa.com/>**

Check out your nearest service station at **<https://sat.ufesa.com/>**

---

# ufesa

B&B TRENDS, S.L. · C.I.F. B-86880473  
C. Catalunya, 24 P.I. Ca N'Oller 08130  
Santa Perpètua de Mogoda (Barcelona) · España  
[www.bbtrends.es](http://www.bbtrends.es)

Ver. 01/2024