

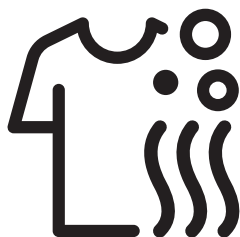

Lavadora-secadora

Manual del usuario



HITV 8734 B0BTR



Por favor, ¡lea este manual de instrucciones de antemano!

Estimado Cliente,

Gracias por escoger un producto Beko.

Esperamos que obtenga los mejores resultados de la máquina, que ha sido fabricada con tecnología de vanguardia de alta calidad.

Por lo tanto, por favor, lea con atención este manual de instrucciones en su totalidad y todos los documentos adjuntos antes de utilizar el aparato guárdelos como referencia para usos futuros. Si traspasa el producto a otra persona, dele también este manual de usuario. Siga todas las advertencias e información en este manual de instrucciones. A lo largo de este manual se emplean los siguientes símbolos:



¡PELIGRO!

- Riesgo de descarga eléctrica.



¡PELIGRO!

- Advertencia acerca del peso del aparato



¡PELIGRO!

- Advertencia de riesgo de incendio.



¡PRECAUCIÓN!

- Advertencia acerca de situaciones peligrosas en cuanto a la vida útil y la tenencia del aparato.



¡CUIDADO!

- Precauciones que debe llevar a cabo.



INFORMACIÓN

- Información importante o consejos útiles acerca de su uso.



- Manual del usuario



- Los materiales de embalaje de la lavadora se han fabricado con materiales reciclables, en conformidad con las normativas correspondientes.
- No se deshaga de ellos arrojándolos a la basura junto con sus residuos domésticos o de otro tipo. Lévelos a uno de los puntos de reciclaje designado por las autoridades locales.



- Allergy UK es el nombre popular de la Fundación Británica de la Alergia. Su aval principal es el "Sello de Garantía". Cuando vea un producto con este logo, puede tener la seguridad de que el producto ha sido testado científicamente para probar su eficiencia en la reducción/eliminación de alérgenos del ambiente de las personas que sufren alergia y asma o que los productos han reducido notablemente su contenido alérgeno/químico.



1 Instrucciones importantes para la seguridad y el cuidado del medio ambiente

Esta sección contiene instrucciones sobre seguridad que le ayudarán a protegerse de posibles riesgos de lesiones o daños a la propiedad. La no observancia de estas instrucciones invalidará la garantía.

1.1 Seguridad general



¡PRECAUCIÓN!

- Los niños mayores de 8 años y las personas sin experiencia o con alguna discapacidad física, sensorial o mental pueden utilizar este aparato, siempre y cuando sean supervisados o adiestrados acerca de su uso seguro y de los peligros que conlleva. Los niños no deben jugar con el producto. No permita que los niños lleven a cabo tareas de limpieza y mantenimiento de este aparato sin la debida supervisión. Los niños menores de 3 años deben permanecer lejos del aparato a menos que estén continuamente vigilados.



¡ADVERTENCIA!

- Nunca coloque el aparato sobre una alfombra, ya que la falta de flujo de aire por debajo del aparato provocaría el sobrecalentamiento de las piezas eléctricas, esto puede ser riesgo de avería.



INFORMACIÓN

- Encargue siempre los procedimientos de instalación a personas autorizadas. El fabricante no se hará responsable de los posibles daños derivados de la realización de dichos procedimientos por parte de personas no autorizadas.



¡ADVERTENCIA!

- Si va a utilizar el producto en un armario/gabinete/módulo y si la apertura no es suficiente, se recomienda mantener las puertas del armario/gabinete/módulo abiertas durante el proceso para asegurar una circulación de aire suficiente.

1.1.1 Seguridad eléctrica



¡PELIGRO!

- Si el aparato presenta algún fallo, no lo use hasta que no haya sido reparado por el agente de servicio autorizado, ya que existe riesgo de descarga eléctrica.
- Jamás lave el aparato rociándolo con agua, ya que existe riesgo de descarga eléctrica.



¡PRECAUCIÓN!

- En caso de que el cable de alimentación esté dañado, solicite su sustitución al fabricante, al servicio posventa, a personal de cualificación similar (preferiblemente un electricista) o a un agente designado por el importador, con el fin de evitar posibles riesgos.



¡ADVERTENCIA!

- Desenchufe el aparato cuando no lo utilice.
- Nunca toque el enchufe con las manos húmedas. Nunca desenchufe el aparato tirando del cable.
- Desenchufe el aparato durante la instalación, el mantenimiento, la limpieza y la reparación.
- No utilice cables de extensión ni ladrones para realizar la conexión eléctrica.



¡ADVERTENCIA!

- El producto debe usarse sin retirar la placa superior.



INFORMACIÓN

- Este aparato está diseñado para reanudar su funcionamiento una vez restablecido el suministro eléctrico después de una interrupción del mismo. Si desea cancelar el programa en curso, consulte la sección "Cancelación del programa".



INFORMACIÓN

- No intente abrir a la fuerza la puerta de carga si está bloqueada. La puerta se abrirá inmediatamente una vez finalizado el ciclo de lavado. Si la máquina no se enfría lo suficiente al final del programa, la puerta de carga no podrá abrirse. Esperar a que el producto se enfríe. Si la puerta sigue sin abrirse, aplique las soluciones proporcionadas para "No se puede abrir la puerta de carga" en la sección Solución de problemas. No abra la puerta de carga a la fuerza. Puede que esto dañe la puerta y el mecanismo de bloqueo.
- En el lugar donde se vaya a instalar este producto, no debe haber puertas con cerradura, cerrojo o bisagra que impidan que la puerta de carga se abra completamente.
- Siga las instrucciones de las etiquetas de las prendas y los envases de detergente.
- Use únicamente detergentes, suavizantes y suplementos aptos para su uso en lavadoras.

1.1.2 Seguridad del producto



¡PELIGRO!

- Jamás abra la puerta de carga ni quite el filtro mientras haya agua en el tambor. De lo contrario, correrá el riesgo de sufrir una inundación y de quemarse con el agua caliente.



¡PRECAUCIÓN!

- Las mangueras de toma y evacuación de agua deben estar firmemente acopladas y libres de daños. En caso contrario, existe el riesgo de fugas de agua.



INFORMACIÓN

- No coloque ni deje la máquina en lugares donde esté expuesto a los agentes atmosféricos.
- No juegue con los elementos de control del producto.
- Si se requiere una desconexión térmica no autorreajutable para cumplir con la normativa, las instrucciones para los aparatos que incorporen una desconexión térmica no que se desconecte de la red de alimentación deberán contener el contenido de lo siguiente:
PRECAUCIÓN: Para evitar peligros debido a un reajuste involuntario de la desconexión térmica, este aparato no debe alimentarse mediante un dispositivo de conexión externo, como un temporizador, ni conectarse a un circuito que la compañía eléctrica encienda y apague regularmente.

1.1.3 Advertencias sobre el secado



¡PELIGRO!

- La ropa previamente lavada, limpiada, ensuciada o manchada con gasolina/gas, disolventes de tintorería u otras sustancias inflamables/combustibles no debe secarse en la máquina, ya que emite vapores inflamables/combustibles. De lo contrario, existe el riesgo de incendio.
- La ropa sucia con aceite vegetal, alcohol, gasolina, gasóleo, quitamanchas, aguarrás, cera o quitacera debe lavarse con agua caliente y una gran cantidad de detergente antes de secarse. De lo contrario, existe el riesgo de incendio.
- La espuma de caucho (látex), las gorras de ducha, los tejidos impermeables, la ropa y las almohadas de caucho reforzado/ espuma de caucho no deben secarse con la función de secado. De lo contrario, existe el riesgo de incendio.
- Si utiliza bolas de lavandería, cucharas dosificadoras o jaulas de lavandería en su máquina, estos productos pueden derretirse durante el proceso de secado. Si va a seleccionar la función de secado, no utilice estos productos. De lo contrario, existe el riesgo de incendio.
- Si utiliza productos químicos industriales para la limpieza, no utilice la función de secado. De lo contrario, existe el riesgo de incendio.



¡PELIGRO!

- No toque el cristal de la puerta de carga con las manos desnudas después del secado. Existe el riesgo de quemadura.
- Hay un paso final, que es el enfriamiento, para mantener la ropa a una cierta temperatura y asegurar que no se dañe. Puede estar expuesto a un vapor caliente cuando abra la puerta antes de que en enfriamiento se haya completado. Existe el riesgo de sufrir escaldaduras.
- Si se interrumpen los programas de secado (debido a la cancelación del programa o a un corte de corriente), la colada de la lavadora podría estar caliente. Tenga cuidado.



¡ADVERTENCIA!

- No utilice la máquina para secar ropa de cuero o ropa que contenga cuero (como etiquetas de cuero en los vaqueros). El color de las partes de cuero puede afectar a otros tejidos.
- Si hay un problema que no puede resolver utilizando la información proporcionada en la sección de instrucciones de seguridad, apague y desenchufe la máquina y llame al agente de servicio autorizado.
- Puede utilizar la lavadora-secadora sólo para lavar, sólo para secar o para lavar y secar la ropa. La máquina no debe utilizarse para secar ropa húmeda sólo durante un largo periodo de tiempo. Cuando utilice la máquina sólo para secar, ejecute un programa de lavado con la máquina descargada después de cada 15 ciclos de secado.
- Antes de cargar la máquina, revise cada artículo de lavandería y asegúrese de que no haya ningún encendedor, monedas, objetos metálicos, agujas, etc. dentro de ellos o en sus bolsillos.
- No seque en la máquina ropa interior con sujeciones metálicas. Los soportes metálicos pueden desprenderse durante el proceso de secado y dañar la máquina. Colóquelos en una bolsa o en una funda de almohada.
- No utilice la máquina para secar ropa grande como tules, cortinas, sábanas/ropa de cama, mantas o alfombras. De lo contrario, la ropa podría dañarse.



¡PRECAUCIÓN!

- No detenga la máquina si no ha terminado el programa de secado. Si tiene que hacerlo, retire toda la ropa sucia, colóquela en un lugar apropiado y espere a que se enfríe.
- Su aparato está diseñado para trabajar a temperaturas entre 0°C y +35°C.
- Las temperaturas ambiente entre 15°C y +25°C son adecuadas para su producto.
- No deje que las mascotas entren en la máquina. Compruebe el interior del aparato antes de usarlo.
- No sobrecargue la máquina para el secado. Cumpla con las cantidades de carga máximas especificadas para el secado.



INFORMACIÓN

- No seque en la máquina ropa que no se haya lavado previamente.
- No utilice suavizantes ni agentes antiestáticos a menos que lo recomiende el fabricante.
- Los productos como los suavizantes deben utilizarse de acuerdo con las instrucciones del fabricante.
- No utilice la máquina para secar seda, lana y ropa delicada similar. De lo contrario, la ropa de lana puede encogerse y otras prendas delicadas pueden dañarse.
- Revise los símbolos en la etiqueta de la ropa antes de lavarla y secarla.

1.2 Uso previsto



INFORMACIÓN

- Este aparato ha sido diseñado para uso doméstico. No es adecuado para un uso comercial y no debe dársele otros usos distintos del uso previsto.
- El producto debe utilizarse para lavar, enjuagar y secar únicamente los productos textiles que tengan la marca correspondiente.
- El fabricante declina toda responsabilidad derivada de un uso o transporte incorrectos.
- La vida útil de su aparato es de 10 años. Durante este período, las piezas de repuesto originales estarán disponibles para que el producto funcione correctamente.
- Este aparato está destinado a su uso en aplicaciones domésticas y similares, tales como:
 - áreas de cocina del personal en tiendas, oficinas y otros espacios de trabajo;
 - casas de campo;
 - clientes en hoteles, moteles y otros entornos de tipo residencial;
 - lugares del tipo “bed and breakfast”;
 - zonas de uso común en bloques de pisos o en lavanderías.

1.3 Seguridad infantil



¡PRECAUCIÓN!

- Los niños menores de 3 años deben permanecer lejos del aparato a menos que estén continuamente vigilados.
- Los materiales de embalaje son peligrosos para los niños. Guarde los materiales de embalaje en lugar seguro, lejos del alcance de los niños.
- Los aparatos eléctricos son peligrosos para los niños. Manténgalos alejados del aparato cuando esté en funcionamiento. Y no permita que lo manipulen. Use la función de bloqueo para niños para evitar que los niños manipulen el aparato.
- No olvide cerrar la puerta de carga al abandonar la estancia en donde esté instalado el aparato.
- Guarde todos los jabones y aditivos en un lugar seguro y fuera del alcance de los niños. Cierre la tapa de los recipientes de jabón o bien precíntelos.

1.4 Cumple con la directiva RAEE sobre el reciclaje de aparatos eléctricos y electrónicos

Este producto no contiene los materiales nocivos y prohibidos descritos en la "Directiva sobre la gestión de residuos de aparatos eléctricos y electrónicos". Cumple con la directiva RAEE.



Este aparato se ha fabricado con piezas y materiales de alta calidad que pueden reutilizarse y son aptos para el reciclado. Por lo tanto, no se deshaga del aparato arrojándolo a la basura al final de su vida útil. Llévelo a un punto de recogida para proceder a reciclar sus componentes eléctricos y electrónicos. Solicite a las autoridades locales la dirección del punto de recogida más próximo.

Ayude a proteger el medio ambiente y los recursos naturales reciclando los productos usados. Para la seguridad de los niños, corte el cable de alimentación y rompa el mecanismo de bloqueo de la puerta de carga para que la máquina no se ponga en marcha antes de desecharla. Cumplimiento con la Directiva RoHS Este producto cumple con la Directiva RoHS de la UE (2011/65/UE). No contiene materiales nocivos o prohibidos especificados en la Directiva.

1.5 Información de embalaje

Los materiales de embalaje de su lavadora se han fabricado con materiales reciclables, en conformidad con las normativas nacionales sobre el medio ambiente. No elimine el embalaje junto con la basura doméstica normal. Llévelos a uno de los puntos de reciclaje designado por las autoridades locales.

2 Lavadora-secadora

2.1 Información general

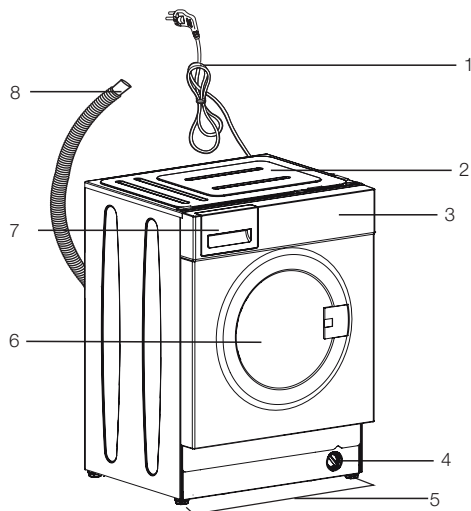

- 1- Cable de alimentación
- 2- Panel superior
- 3- Panel de control
- 4- Cubierta del filtro
- 5- Patas ajustables
- 6 - Puerta de carga
- 7 - Depósito de detergente
- 8- Manguera de desagüe

2.2 Contenido del paquete



Cable de alimentación



Manguera de desagüe

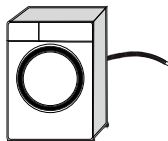

Pernos de seguridad para el transporte

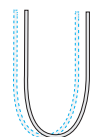
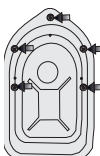

Manguera de entrada de agua

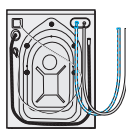

Manual del usuario



Grupo de tapones de plástico



NOTA

- Las ilustraciones de este manual son esquemáticas y podrían no corresponderse exactamente con su aparato.

2.3 Especificaciones técnicas

Fabricante	Beko
Modelo	HITV 8734 B0BTR 7162547000
Velocidad de centrifugado (rpm)	1400
Lavado Capacidad en kg de algodón	8
Secado Capacidad en kg de algodón	5
Incorporado	sí
Altura (cm)	82
Anchura (cm)	60
Profundidad (cm)	55
Toma de agua única / Toma de agua doble	• / -
• Disponible	
Entrada eléctrica (V/Hz)	230 V / 50Hz
Corriente total (A)	10
Potencia total (W)	2200
Código modelo principal	1420



INFORMACIÓN

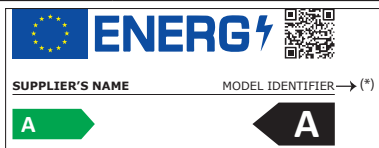

- Se puede acceder a la información del modelo tal y como se encuentra guardada en la base de datos de productos entrando en el siguiente sitio web y buscando el identificador del modelo (*) que se encuentra en la etiqueta energética.

<https://eprel.ec.europa.eu/>



¡ADVERTENCIA!

- Los valores de consumo se aplican en los casos en que la conexión de red inalámbrica está desactivada.

Tabla de símbolos

3 Instalación

Para preparar la lavadora para su uso, consulte la información del manual de usuario y asegúrese de que tanto las redes de suministro de agua y electricidad como el sistema de desagüe sean adecuados. Si no lo fuesen, solicite a un técnico y a un fontanero cualificados la realización de las adaptaciones pertinentes.



¡PELIGRO!

- Asegúrese de que la instalación y las conexiones eléctricas del aparato se dejen en manos de un agente de servicio autorizado. El fabricante no se hará responsable de los posibles daños derivados de la realización de dichos procedimientos por parte de personas no autorizadas.



¡PELIGRO!

- El aparato es demasiado pesado para ser transportado por una sola persona.



¡PRECAUCIÓN!

- Antes de proceder a la instalación, compruebe visualmente si la lavadora presenta algún defecto. En caso afirmativo, no la instale. Los aparatos dañados pueden poner en peligro su seguridad.



¡CUIDADO!

- La preparación del lugar de instalación, así como de los puntos de conexión a las redes eléctrica, de agua y de desagüe, son responsabilidad del cliente.
- Asegúrese de que ni las mangueras de toma de agua y de desagüe ni el cable eléctrico se doblen, pincen o retuerzan al colocar la lavadora en su lugar tras los procedimientos de instalación o limpieza.

3.1 Ubicación adecuada para la instalación

- Coloque la lavadora sobre una superficie rígida, plana y nivelada. No la coloque encima de una alfombra con pelo largo u otras superficies similares.
- No coloque la lavadora cerca del borde si hay peldaños en el suelo. No coloque el aparato sobre un piso sólido.
- No coloque la lavadora encima del cable de alimentación.
- No instale la lavadora en lugares en los que la temperatura pueda ser inferior a los 0 °C. (Ver Advertencias para el secado)
- Se recomienda dejar un espacio a los lados de la máquina para reducir la vibración y el ruido
- Asegúrese de que ninguna puerta bloqueable, corrediza o con bisagras pueda restringir la apertura completa de la puerta de carga en el lugar de instalación del producto.
- Utilice el producto en un área con buena ventilación y sin polvo.
- No coloque fuentes de calor como planchas, hornos, placas, etc. en la lavadora y no los utilice en el producto

3.2 Retirada de los refuerzos de embalaje



Incline la lavadora hacia atrás para retirar estos refuerzos. Retire los refuerzos de embalaje adjuntos a la cinta.



¡PELIGRO!

- El aparato es pesado. Retire el refuerzo del embalaje tal como se muestra en la imagen.
- Tenga cuidado de que su mano no quede atrapada debajo de la máquina durante este procedimiento.

3.3 Retirada de los pernos para el transporte



¡CUIDADO!

- No retire los pernos de seguridad antes de retirar el refuerzo del embalaje.
- Retire los pernos para el transporte antes de utilizar la lavadora. De lo contrario, el producto sufrirá daños.

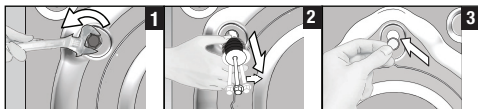

- 1 Use una herramienta para soltar todos los pernos hasta que giren libremente.
2. Retire los pernos de seguridad para transporte haciéndolos girar levemente.
3. Inserte las cubiertas de plástico que encontrará en la bolsa que contiene el manual del usuario en los orificios del panel posterior.



INFORMACIÓN

- Guarde los pernos de seguridad para el transporte en un sitio seguro para volver a usarlos en el futuro cuando deba mover de nuevo la lavadora.
- No transporte nunca la lavadora sin los pernos de seguridad firmemente colocados en su sitio.

3.4 Conexión del suministro de agua



INFORMACIÓN

- La presión requerida para el funcionamiento de la lavadora es de entre 1 y 10 bares (0,1 a 1 MPa). Para que la lavadora funcione sin inconvenientes, el grifo abierto debe suministrar un flujo de 10 a 80 litros de agua por minuto. Instale una válvula reductora de la presión si la presión del agua fuese mayor.



¡PRECAUCIÓN!

- Los modelos con una sola toma de agua no deben conectarse al grifo del agua caliente. De hacerlo, las prendas sufrirían daños o bien la lavadora pasaría al modo de protección y no funcionaría.
- No utilice mangueras de agua viejas o usadas en su nueva lavadora, ya que podrían ocasionar la aparición de manchas en sus prendas.

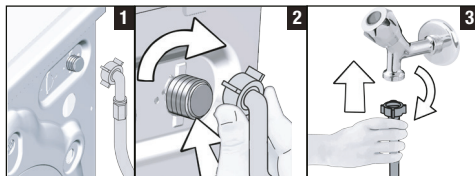

1. Conecte la manguera especial suministrada junto con la lavadora a las válvulas de toma de agua de la lavadora.



¡PRECAUCIÓN!

- Asegúrese de que las conexiones de agua caliente y fría estén bien hechas cuando instale la lavadora. De lo contrario, sus prendas podrían quedar calientes al final del proceso de lavado y deteriorarse.
- 2 Apriete las tuercas de las mangueras a mano. Jamás utilice una herramienta para apretar las tuercas.
 3. Abra completamente los grifos tras realizar la conexión de la manguera para comprobar si existe alguna fuga de agua en los puntos de conexión. Si observa una fuga de agua, cierre el grifo y retire la tuerca. Vuelva a apretar la tuerca cuidadosamente tras comprobar el sello. Para evitar fugas de agua y cualquier tipo de daño que pueda resultar de ello, cierre los grifos cuando no use la lavadora.

3.5 Conexión al desagüe

- Conecte el extremo de la manguera de desagüe directamente al desagüe o al fregadero.



¡PRECAUCIÓN!

- Si la manguera se sale de su alojamiento durante la evacuación del agua, su hogar podría inundarse y usted podría sufrir quemaduras debido a las altas temperaturas que alcanza el agua durante el lavado. Para evitar estos riesgos, y para garantizar que la lavadora tome y evacúe el agua de forma correcta, fije con firmeza el extremo de la manguera de desagüe para evitar que pueda salirse de su sitio.

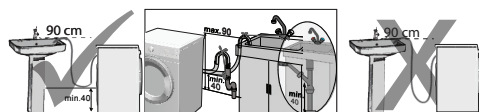

- Conecte la manguera a una altura mínima de 40cm y a un máximo de 90 cm.
- Si se coloca la manguera a nivel del suelo o cerca (menos de 40 cm) y posteriormente se rellena, se dificulta la evacuación del agua y las prendas pueden salir de la lavadora extremadamente mojadas. Por lo tanto, tenga en cuenta las alturas indicadas en la ilustración.
- Para evitar el reflujos de agua sucia al interior de la lavadora y facilitar el desagüe, no sumerja el extremo de la manguera en el agua sucia ni la inserte en el desagüe más de 15 cm. Si la manguera es demasiado larga, córtela a la longitud adecuada.
- Asegúrese de que el extremo de la manguera no quede doblado, no haya ningún objeto sobre él ni quede pinzado entre el desagüe y la lavadora.
- Si la manguera es demasiado corta, añádale una extensión de manguera original. La manguera no debe superar los 3,2 m de longitud. Para evitar fugas de agua, es preciso conectar adecuadamente la manguera de extensión y la manguera de desagüe de la lavadora mediante una abrazadera.

3.6 Ajuste de los pies

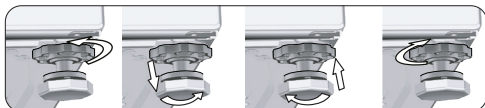

¡PRECAUCIÓN!

- Ajuste los pies para que el aparato esté balanceado en la ubicación que vaya a usarse.
- Equilibre la lavadora ajustando los pies.
- Compruebe si hay movimiento presionando el aparato desde los bordes diagonales superiores.
- De lo contrario, es posible que la lavadora se mueva de su sitio, causando ruidos, golpes y vibraciones.
- No utilice ninguna herramienta para aflojar las tuercas. De lo contrario, las tuercas de bloqueo podrían dañarse.

- a) afloje con la mano las tuercas de las patas.
- b) ajuste las patas hasta que la lavadora quede correctamente nivelada.
- c) apriete de nuevo todas las tuercas de las mangueras con la mano.

Ajuste de los pies con el nivel de agua

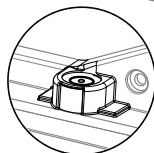
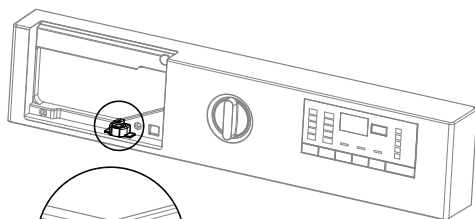



- Debe quitar el depósito de detergente para ajustar el nivel de agua.
- Para que el electrodoméstico funcione correctamente, la burbuja del nivel de agua debe estar en el **centro**.
- Si la burbuja en el interior del nivel de agua está situada a la **izquierda**, debe ajustarse el preajuste del pie **derecho** de la lavadora.
- Si la burbuja en el interior del nivel de agua está situada a la **derecha**, debe ajustarse el preajuste del pie **izquierdo** de la lavadora.
- Si la burbuja en el interior del nivel de agua está situada en la **parte trasera**, debe ajustarse el preajuste del pie frontal de la lavadora hacia la izquierda (en el sentido de las agujas del reloj).
- Si la burbuja en el interior del nivel de agua está situada en la parte **frontal**, debe ajustarse el preajuste del pie **frontal** de la lavadora hacia la derecha (en el sentido contrario a las agujas del reloj).

3.7 Conexión eléctrica

Conecte la lavadora a un enchufe provisto de toma de tierra y protegido por un fusible de 16 A. Nuestra empresa no se hará responsable de daños provocados por el uso de la lavadora sin una toma de tierra conforme a las normativas locales.

- Las conexiones deben cumplir con las normativas nacionales.
- El cableado para el circuito de la toma de corriente debe ser suficiente para satisfacer las necesidades del aparato. Se recomienda el uso de un interruptor de circuito de falla conectada a tierra (GFCI).
- Tras la instalación, el enchufe del cable de alimentación debe quedar al alcance de la mano.
- Si el valor actual del fusible o el disyuntor de su domicilio es inferior a 16 amperios, solicite a un electricista cualificado la instalación de un fusible de 16 amperios.
- La tensión que se indica en la sección “Especificaciones técnicas” debe ser igual a la tensión de la red eléctrica de su domicilio.

	¡PRECAUCIÓN!
<ul style="list-style-type: none">• Los materiales de embalaje son peligrosos para los niños. Guarde los materiales de embalaje en lugar seguro, lejos del alcance de los niños.	

	INFORMACIÓN
<ul style="list-style-type: none">• No transporte nunca la lavadora sin los pernos de seguridad firmemente colocados en su sitio.	

	¡PELIGRO!
<ul style="list-style-type: none">• Deje en manos de un agente de servicio autorizado la sustitución de los cables de alimentación dañados.	

3.8 Transporte del producto

- 1 Desenchufe la lavadora antes de transportarla.
2. Retire las conexiones de las redes de desagüe y suministro de agua.
3. Vacíe toda el agua que permanezca en el aparato. Ver la sección 6.5
- 4 Coloque los pernos de seguridad en orden inverso para proceso de desmontaje. Ver 3.3

	¡PELIGRO!
<ul style="list-style-type: none">• El aparato es demasiado pesado para ser transportado por una sola persona.• El aparato es pesado; debe ser transportado por dos personas y debe tomarse precaución adicional en las escaleras. Si la máquina se le cae encima, podría causarle lesiones.	

4 Preparación

4.1 Clasificación de las prendas

- * Ordene la colada por tipo y color del tejido, grado de suciedad y temperatura admisible para el agua.
- * Siga siempre las instrucciones de las etiquetas de las prendas.

4.2 Preparación de las prendas para el lavado

- Las prendas con accesorios metálicos como sujetadores, hebillas de cinturones o botones metálicos dañarán la lavadora. Retire las piezas metálicas de las prendas o bien introdúzcalas en una bolsa de lavado o funda de almohada. Además, estos tipos de ropa pueden calentarse mucho durante el secado y dañar otras prendas. No seque ese tipo de ropa en la máquina.
- Introduzca las prendas de pequeño tamaño, por ejemplo calcetines de niños o medias de nylon, en una bolsa de lavado o funda de almohada.
- Introduzca las cortinas en la lavadora de forma que queden holgadas. Previamente, retire los enganches de la cortina. No seque cortinas de tul en la máquina.
- Abroche las cremalleras, cosa los botones flojos y remiende los desgarrones.
- Lave los productos que lleven la etiqueta “lavar a máquina” o “lavar a mano” únicamente con el programa apropiado. Seque estos tipos de ropa colgándolos o tendiéndolos. No seque ese tipo de ropa en la máquina.

- No ponga en la misma colada las prendas blancas y de color. Las prendas nuevas de colores oscuros destiñen mucho. Lávelas por separado.
- Utilice tan solo tintes, modificadores del color y agentes desincrustantes adecuados para el lavado en la lavadora. Tenga siempre en cuenta las instrucciones del envase.



INFORMACIÓN

- Las prendas que hayan estado en contacto continuado con materiales como levaduras, polvo de cal, leche en polvo, etc..., Deben sacudirse antes de introducirse en la lavadora. Tales materiales pueden acumularse con el tiempo en los componentes internos de la lavadora y causar averías.
- Meta las prendas de lana de Angora en el congelador durante unas horas antes de lavarlas. De esta forma reducirá la formación de bolas.
- Dé la vuelta a los pantalones y prendas delicadas antes de lavarlos.
- Las manchas resistentes deben tratarse adecuadamente antes del lavado. En caso de duda, consulte con un establecimiento de limpieza en seco.
- Retire de los bolsillos monedas, bolígrafos o clips, dé la vuelta a los bolsillos y cepíllelos. Ese tipo de objetos pueden dañar el producto o producir ruidos durante el lavado.

4.3 Consejos para ahorrar energía eléctrica y agua

La siguiente información le ayudará a utilizar el producto de forma eficiente y respetuosa con el medio ambiente y con el consumo de agua y energía.

- Utilice el producto siempre a la máxima capacidad de carga permitida por el programa seleccionado, pero sin sobrecargarlo. Ver la tabla de «Programas y consumos».
- Siga las instrucciones de temperatura que aparecen en el envase del detergente.
- Lave la ropa con poca suciedad a baja temperatura.
- Utilice los programas más cortos para coladas de poco volumen o formadas por prendas con poca suciedad.

- No utilice prelavado ni temperaturas altas para prendas que no estén muy sucias ni presenten manchas resistentes.
- Si va a secar su colada en una secadora, seleccione durante el proceso de lavado la velocidad de centrifugado más alta de las recomendadas.
- No utilice más cantidad de detergente de la que se recomienda en el envase.
- No utilice más cantidad de detergente de la que se recomienda en el envase.

4.4 Uso inicial

Antes de empezar a utilizar la lavadora, asegúrese de haber realizado todas las preparaciones indicadas en las secciones "Instrucciones importantes sobre seguridad y medio ambiente" y también las instrucciones de la sección "Instalación". Para preparar la lavadora para lavar sus prendas, ejecute en primer lugar el programa "Limpieza de tambor". Si su lavadora no tiene este programa, siga las instrucciones de la sección 6.2.



INFORMACIÓN

- Use un producto antical adecuado para lavadoras.
- Es posible que quede agua en el interior de la lavadora como consecuencia de los procesos de control de calidad de la fase de producción. Este agua no es nociva para la lavadora.

4.5 Capacidad de carga correcta

La máxima capacidad de carga depende del tipo de colada, el grado de suciedad y el programa de lavado que desee utilizar. La lavadora ajusta automáticamente la cantidad de agua al peso de la colada que deba introducir.



¡PRECAUCIÓN!

- Aténgase a la información de la tabla de programas y consumos. Si sobrecarga la lavadora, su rendimiento se verá reducido, pudiendo aparecer además vibraciones y ruidos. Para un buen secado, no seque más ropa que la indicada.

Tipo de ropa	Peso (g)	Tipo de ropa	Peso (g)
Albornoz	1200	Toalla de manos	100
Servilleta de tela	100	Vestido de noche de mujer	200
Sábana	700	Ropa interior	100
Sábana	500	Mono de hombre	600
Funda de almohada	200	Camisa de hombre	200
Mantel	250	Pijama de hombre	500
Toalla	200	Blusas	100

4.6 Carga de la colada

1. Abra la puerta de carga.
2. Introduzca las prendas sueltas dentro de la lavadora.
3. Cierre la puerta de carga empujándola hasta que oiga un clic. Asegúrese de que ninguna prenda quede atrapada en la puerta.



INFORMACIÓN

- Durante el transcurso de los programas de lavado, la puerta de carga está bloqueada. El bloqueo de la puerta se abrirá inmediatamente una vez finalizado el programa de lavado. Si la parte interior de la máquina está demasiado caliente al final del programa, la puerta de carga no se abrirá hasta que descienda la temperatura. Si la puerta no se abre, adopte las medidas facilitadas en la sección de resolución de problemas "No se puede abrir la puerta de carga."



¡PRECAUCIÓN!

- Si se coloca la colada de forma incorrecta, es posible que la lavadora emita ruidos y vibraciones y que haya problemas.

4.7 Uso de detergente y suavizante





INFORMACIÓN

- Siempre que use detergente, suavizante, almidón, tintes, lejía o productos antical, lea las instrucciones del fabricante incluidas en el envase del detergente y observe las dosis indicadas. Use taza de medición, si está disponible.

4.7.1 Cajón de detergente

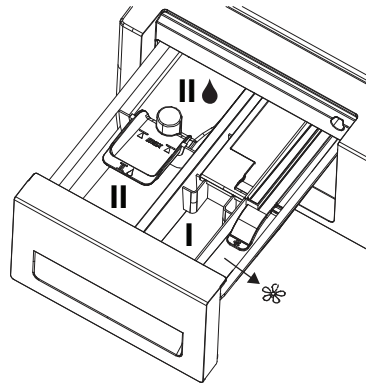
El depósito del detergente consta de cuatro compartimentos:



- 1) Compartimento izquierdo con el número "II" (compartimento de lavado principal para detergente en polvo o lejía/quitamanchas en polvo)
- 2) Compartimento izquierdo con el número "III" (compartimento de lavado principal para detergente líquido o quitamanchas líquido)
- 3) Compartimento central con el número "I" (compartimento de prelavado para detergente en polvo, quitamanchas en polvo o lejía líquida. La lejía líquida debe añadirse bien durante el prelavado o durante el primer paso de aclarado del programa de lavado). La lejía líquida debe añadirse de forma manual mientras la lavadora toma agua.
- 4) En el compartimento con el símbolo «» (el compartimento del suavizante líquido) (, además, hay una pieza de sifón en el compartimento del suavizante.



INFORMACIÓN

- ¡Jamás deje el depósito de detergente abierto mientras el programa de lavado esté en curso!
- Cuando utilice un programa sin prelavado, no vierta detergente en el compartimento de prelavado (compartimento n° "I").
- No seleccione un programa con prelavado si está utilizando detergente en bolsitas o una bola dispensadora. Coloque la bolsita de detergente o la bola dosificadora directamente sobre la colada en la lavadora. Retire éstas si las está secando
- No añada productos químicos de lavado (detergente líquido, suavizante, etc.) con la máquina en un ciclo de secado.

4.7.2 Compartimento de lavado principal

Antes de iniciar el programa de lavado, añada detergente en polvo al compartimento izquierdo con el número "II". La lejía o quitamanchas en polvo debe depositarse también en este compartimento. Vierta el detergente líquido en el compartimento de lavado principal con el número "II" antes de iniciar el programa de lavado. El quitamanchas líquido debe depositarse también en este compartimento. Vierta la cantidad sugerida de detergente líquido en el compartimento izquierdo con el símbolo "II" y dilúyalo hasta la línea de llenado máximo (máx. II) con agua tibia. Los detergentes concentrados en particular deben diluirse en agua caliente; de lo contrario, es posible que el sifón se atasque con el tiempo. No vierta detergente por encima de la línea de llenado máximo; de lo contrario, el exceso de detergente llegará hasta la colada sin diluir y puede manchar las prendas. En tal caso, deberá volver a llenar el compartimento. No vierta el detergente en la colada directamente, ya que podría causar manchas en las prendas.

4.7.3 Compartimento de suavizante líquido

Vierta la cantidad sugerida de suavizante líquido en el compartimento derecho con el símbolo "☼" y dilúyalo hasta la línea de llenado máximo (máx. ☼) con agua caliente.

Los suavizantes concentrados en particular deben diluirse en agua caliente; de lo contrario, es posible que el sifón se atasque con el tiempo. No vierta suavizante por encima de la línea de llenado máximo; de lo contrario, el exceso de suavizante se mezclará con el agua de lavado y deberá volver a llenar el compartimento. No vierta el suavizante en la colada directamente, ya que podría manchar las prendas. El suavizante líquido se dispensará automáticamente en el paso final del programa de lavado correspondiente al aclarado.

4.7.4 Compartimento de prelavado

Deposite el detergente de prelavado en polvo o el quitamanchas en polvo en el compartimento central con el número "I". También puede verter lejía líquida en este compartimento mientras la lavadora toma agua durante el prelavado o en el primer paso del aclarado. Al incorporar la lejía mientras la lavadora toma agua, esta podrá diluirse antes de verterla en la colada. Si usa lejía líquida en un programa de lavado, debe seleccionar la opción de aclarado extra. La lejía debe eliminarse de la colada mediante aclarado; de lo contrario puede irritar la piel.



INFORMACIÓN

- Lea atentamente las instrucciones sobre dosificación y las etiquetas de las prendas antes de utilizar lejía líquida.

4.7.5 Selección del tipo de detergente

El tipo de detergente que debe utilizarse depende del programa de lavado, el tipo de tejido y el color.

- Utilice detergentes distintos para prendas blancas y para prendas de color.
- Lave sus prendas delicadas única y exclusivamente con detergentes especiales (detergente líquido, jabón para lana, etc.) pensados únicamente para prendas delicadas y en los programas recomendados.
- Cuando lave prendas oscuras y colchas, le recomendamos que utilice detergente líquido.
- Lave las prendas de lana utilizando el programa recomendado con un detergente especial diseñado específicamente para las prendas de lana.

- Por favor, revise la parte de descripción del programa para ver qué programa se recomienda para los diferentes tipos de tejidos.
- Todas las recomendaciones acerca de los detergentes son aplicables para el rango de temperatura seleccionable de los programas.

	¡PRECAUCIÓN!
<ul style="list-style-type: none"> • Utilice únicamente detergentes específicos para lavadoras automáticas. • No utilice jabón en polvo. 	

4.7.6 Ajuste de la cantidad de detergente

La cantidad de detergente que debe usar dependerá del volumen de la colada, el grado de suciedad y la dureza del agua.

- No utilice una cantidad superior a la recomendada en el paquete con el fin de evitar los problemas causados por el exceso de espuma y el enjuague incorrecto, además de ahorrar dinero y proteger el medio ambiente.
- Utilice una cantidad menor de detergente para coladas de poco volumen o formadas por prendas no muy sucias.

4.7.7 Uso de detergente en gel y en tabletas

- Si el detergente en gel es fluido y su lavadora no dispone de un recipiente especial para detergente líquido, vierta el detergente en gel en el compartimento del detergente de lavado principal durante la primera toma de agua. Si su lavadora tiene un recipiente para detergente líquido, vierta en él el detergente antes de dar inicio al programa.
- Si el detergente en gel no es fluido o bien está ya dosificado en cápsulas, añádalo directamente al tambor antes de iniciar el lavado.
- Deposite los detergentes en tabletas en el compartimento de lavado principal (compartimento n.º "2") o directamente en el tambor antes del lavado.



INFORMACIÓN

- Los detergentes en tabletas pueden dejar residuos en el compartimento del detergente. Si ve dichos residuos, coloque el detergente en tabletas entre la ropa, cierre la parte inferior del tambor en lavados futuros lavados.
- No utilice la función de prelavado cuando utilice detergente en tableta o en gel.
- Tenga en cuenta que debe eliminar cualquier taza de detergente, bol, etc., del tambor antes del secado.

4.7.8 Uso de almidón de lavandería

- Vierta almidón líquido, almidón en polvo o tinte en el compartimento para suavizante.
- No utilice suavizante y almidón a la vez en un mismo ciclo de lavado.
- Cuando use almidón, limpie el interior de la lavadora con un paño limpio y humedecido tras el lavado.

4.7.9 Uso de lejía

- Seleccione un programa con prelavado y añada la lejía al inicio del prelavado. No añada detergente al compartimento de prelavado. Como aplicación alternativa, seleccione un programa con enjuague adicional, añada lejía en un cajón para detergente vacío y añada 1 vaso de agua del mismo compartimento cuando vea el paso de enjuague en la pantalla por primera vez.
- No mezcle la lejía con el detergente.
- Utilice una pequeña cantidad de lejía (aprox. 50 ml) y aclare las prendas bien, ya que este tipo de productos pueden irritar la piel. No vierta lejía directamente en la colada y no la utilice con prendas de color.
- Cuando utilice decolorantes o blanqueadores con oxígeno activo, seleccione un programa con una temperatura baja.

- Los blanqueadores con oxígeno activo se pueden usar con el detergente, aunque si no tienen la misma consistencia primero se tendrá que verter el detergente en el compartimento número «II» del dispensador de detergente y esperar a que la máquina descargue el agua cuando coja agua. Mientras la lavadora esté cogiendo agua, vierta blanqueador en el mismo compartimento mientras la lavadora esté cogiendo agua.

4.7.10 Uso de un producto antical

- Cuando sea necesario, utilice productos antical específicamente fabricados para su uso en lavadoras.

4.8 Consejos para un lavado eficiente

		Prendas			
		Colores claros y blancos	Colores	Negros y colores oscuros	Prendas delicadas/Lana/Seda
		(Rango de temperaturas recomendado basado en el grado de suciedad: 40-90 °C)	(Rango de temperaturas recomendado basado en el grado de suciedad: frío -40 °C)	(Rango de temperaturas recomendado basado en el grado de suciedad: frío -40 °C)	(Rango de temperaturas recomendado basado en el grado de suciedad: frío -30 °C)
Grado de suciedad	Elevado (manchas difíciles, p. ej. de hierba, café, fruta o sangre.)	Puede que sea necesario tratar las manchas o realizar un prelavado. Los detergentes líquidos y en polvo recomendados para las prendas blancas pueden utilizarse en las dosis recomendadas para las prendas con un grado de suciedad elevado. Se recomienda el uso de detergentes en polvo para limpiar manchas de arcilla y tierra, así como las manchas sensibles a la lejía.	Los detergentes líquidos y en polvo recomendados para las prendas de color pueden utilizarse en las dosis recomendadas para las prendas con un grado de suciedad elevado. Se recomienda el uso de detergentes en polvo para limpiar manchas de arcilla y tierra, así como las manchas sensibles a la lejía. Deben utilizarse detergentes que no contengan lejía.	Los detergentes líquidos aptos para las prendas de color y oscuras pueden utilizarse en las dosis recomendadas para las prendas con un grado de suciedad elevado.	Es preferible el uso de detergentes líquidos para las prendas delicadas. Las prendas de lana y seda deben lavarse con detergentes especiales para lana.
	Normal (Por ejemplo, manchas causadas por la piel en puños y cuellos)	Los detergentes líquidos y en polvo recomendados para las prendas blancas pueden utilizarse en las dosis recomendadas para las prendas con un grado de suciedad normal.	Los detergentes líquidos y en polvo recomendados para las prendas de color pueden utilizarse en las dosis recomendadas para las prendas con un grado de suciedad normal. Deben utilizarse detergentes que no contengan lejía.	Los detergentes líquidos aptos para las prendas de color y oscuras pueden utilizarse en las dosis recomendadas para las prendas con un grado de suciedad normal.	Es preferible el uso de detergentes líquidos para las prendas delicadas. Las prendas de lana y seda deben lavarse con detergentes especiales para lana.
	Bajo (Sin manchas visibles.)	Los detergentes líquidos y en polvo recomendados para las prendas blancas pueden utilizarse en las dosis recomendadas para las prendas con un grado de suciedad bajo.	Los detergentes líquidos y en polvo recomendados para las prendas de color pueden utilizarse en las dosis recomendadas para las prendas con un grado de suciedad bajo. Deben utilizarse detergentes que no contengan lejía.	Los detergentes líquidos aptos para las prendas de color y oscuras pueden utilizarse en las dosis recomendadas para las prendas con un grado de suciedad bajo.	Es preferible el uso de detergentes líquidos para las prendas delicadas. Las prendas de lana y seda deben lavarse con detergentes especiales para lana.

4.9 Consejos para un lavado correcto

		Programas				
		Secado de algodón	Secado de sintéticos	BabyProtect +	Lavado y secado	Lavado y secado
Tipos de ropa	Ropas duraderas con contenido de algodón	Sábanas, fundas de edredón, ropa de bebé, camisetas, sudaderas, prendas de punto, vaqueros, vaqueros de lienzo, camisas, calcetines de algodón, y similares	No recomendado	¡Lava y seca directamente! Sábanas, fundas de edredón, ropa de bebé, camisetas, sudaderas, prendas de punto, vaqueros, vaqueros de lienzo, camisas, calcetines de algodón, y similares	¡Lava y seca directamente! Sábanas, fundas de edredón, ropa de bebé, camisetas, sudaderas, prendas de punto, vaqueros, vaqueros de lienzo, camisas, calcetines de algodón, y similares	Ropas que se lleven durante poco tiempo y si manchas, tales como camisas, camisetas, sudaderas, etc.. Debe cargar una cantidad pequeña de ropa.
	Ropas sintéticas (poliéster, nylon, etc..)	No recomendado	Se recomienda para prendas de poliéster, nylon, poliacetil y acrílicas. No se recomienda el secado para ropa de mezcla viscosa. Debe tener en cuenta las explicaciones acerca del secado en la etiqueta del mantenimiento.	Se recomienda tener en cuenta las advertencias de lavado y secado proporcionados en la etiqueta de mantenimiento para prendas de poliéster, nylon, poliacetil y acrílicas a baja temperatura.	Se recomienda tener en cuenta las advertencias de lavado y secado proporcionados en la etiqueta de mantenimiento para prendas de poliéster, nylon, poliacetil y acrílicas a baja temperatura.	Camisas poco sucias y sin manchas, camisetas y elementos con contenido sintético. Debe cargar una cantidad pequeña de ropa.
	Ropa delicada (con contenido de seda, lana, cachemir, lana de Angora, etc.)	No recomendado	No recomendado	No recomendado	No recomendado	No recomendado
	Prendas de lavandería tales como colchas, abrigos, cortinas, etc.	No recomendado No es apropiado secar prendas de lavandería dentro de la lavadora. Séquelas colgadas o extendidas.	No recomendado No es apropiado secar prendas de lavandería dentro de la lavadora. Séquelas colgadas o extendidas.	No recomendado No es apropiado secar prendas de lavandería dentro de la lavadora. Séquelas colgadas o extendidas.	No recomendado No es apropiado secar prendas de lavandería dentro de la lavadora. Séquelas colgadas o extendidas.	No recomendado No es apropiado secar prendas de lavandería dentro de la lavadora. Séquelas colgadas o extendidas.

4.10 Hora de programa mostrada

Al seleccionar un programa podrá ver la duración del programa en la pantalla de su máquina. Dependiendo de la cantidad de ropa que haya cargado en la máquina, la formación de espuma, las condiciones de carga desequilibradas, las fluctuaciones en el suministro de energía, la presión del agua y los ajustes del programa, la duración del programa se ajusta automáticamente mientras el programa está en marcha.

CASO ESPECIAL: Al inicio del programa de los programas Algodón y Algodón Eco, la pantalla muestra la duración de la condición de media carga. Una vez iniciado el programa, la carga real es detectada por la máquina en 20-25 minutos. Y si la carga detectada es superior a la media carga, el programa de lavado se ajustará en consecuencia y la duración del programa aumentará automáticamente. Puede seguir este cambio en la pantalla.

5 Usando el producto

5.1 Panel de control

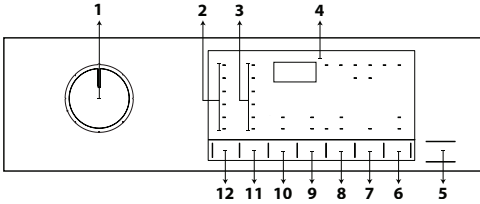

- 1 - Perilla de selección de programa
- 2 - Luces de nivel de temperatura
- 3 - Luces de nivel de velocidad de centrifugado
- 4 - Pantalla
- 5 - Botón de Inicio/Pausa
- 6 - Botón del Control remoto
- 7 - Botón de ajuste del tiempo de fin
- 8 - Botón de ajuste del nivel de secado
- 9 - Botón de función auxiliar 2
- 10 - Botón de función auxiliar 1
- 11 - Botón de ajuste de velocidad de centrifugado
- 12 - Botón de ajuste de temperatura

5.2 Símbolos en pantalla

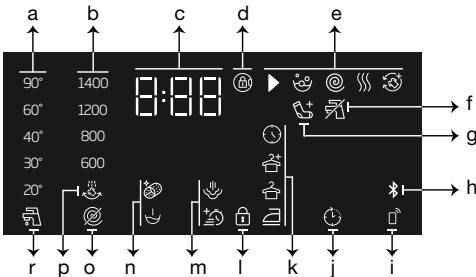

- a - Indicador de temperatura
- b - Indicador de velocidad de centrifugado
- c - Información de la duración
- d - Símbolo de bloqueo de puerta activado
- e - Indicador de seguimiento del programa
- f - Indicador de falta de agua
- g - Indicador para agregar prendas
- h - Indicador de conexión Bluetooth
- i - Indicador de control remoto
- j - Indicador de inicio demorado habilitado
- k - Indicador de nivel de secado
- l - Símbolo de bloqueo para niños activado
- m - Indicadores de función auxiliar 2
- n - Indicadores de función auxiliar 1
- o - Indicador de sin centrifugado
- p - Indicador de retención de aclarado
- r - Indicador de agua fría

5.3 Preparación de la lavadora

1. Compruebe la correcta conexión de las mangueras.
2. Enchufe la lavadora-secadora.
3. Abra completamente el grifo
4. Introduzca la colada en la lavadora.
5. Añada detergente y suavizante.

5.4 Selección de un programa de lavado

1. De acuerdo con la "Tabla de programas y consumos", seleccione un programa adecuado para la cantidad y el nivel de suciedad de la colada.
2. Seleccione el programa deseado mediante el **selector de programas**.



INFORMACIÓN

- Los programas se limitan a la velocidad de centrifugado más alta apropiada para ese tipo particular de tejido.
- Al seleccionar el programa que vaya a utilizar, considere el tipo de tejido, el color, el grado de suciedad y la temperatura recomendable del agua.

5.5 Programas de lavado

Utilice los siguientes programas principales según el tipo de tejido.



INFORMACIÓN

- Después de seleccionar un programa de lavado adecuado para su colada, puede pulsar el botón Secado para que la lavadora realice el secado después del programa de lavado. Cada vez que pulse el botón, la línea de información mostrará a qué paso del proceso de secado tendrá lugar y el símbolo correspondiente se encenderá. Si lo desea, puede seguir pulsando el botón para realizar el secado durante el período máximo permitido.
- Los símbolos de la pantalla son esquemáticos y podrían no corresponderse exactamente con la lavadora.
- Cuando realice el lavado y secado con la función de secado de la máquina, cargue 5 kg de ropa como máximo en la máquina. Si usted excede la capacidad de la lavadora, su ropa no se secará y la máquina funcionará por más tiempo, lo que provocará un mayor consumo de energía.

• Algodón

Con este programa podrá lavar su ropa de algodón resistente (sábanas, ropa de cama, toallas, batas de baño, ropa interior, etc.). Al pulsar la tecla de función de lavado rápido, la duración del programa se acorta notablemente, pero se garantiza un lavado efectivo por movimientos de lavado intensos. Si la función de lavado rápido no está seleccionada, el rendimiento de lavado y aclarado superior está garantizado para su ropa con un grado de suciedad alto.



INFORMACIÓN

- Usted puede secar su ropa sin interrupción inmediatamente después del programa de lavado (es posible realizar un secado automático o programado después del ciclo de lavado). Para ello, deberá seleccionar también la función de secado antes de comenzar el programa de lavado.
- Según las selecciones de secado que añadirá a los programas de lavado, puede ver cuándo finalizará el programa en la pantalla de la máquina.
- Si no quiere que el secado tenga lugar después del programa que haya seleccionado, pulse y mantenga pulsado el botón de la función auxiliar de secado hasta que la luz de secado se apague.

• Sintéticos

Puede usar este programa para lavar camisetas, tejidos sintéticos/de mezcla de algodón, etc. La duración del programa es notablemente más corta y garantiza un rendimiento de lavado eficiente. Si la función de lavado rápido no está seleccionada, el rendimiento de lavado y aclarado superior está garantizado para su ropa con un grado de suciedad alto.



INFORMACIÓN

- Usted puede secar su ropa sin interrupción inmediatamente después del programa de lavado (es posible realizar un secado automático o programado después del ciclo de lavado). Para ello, deberá seleccionar también la función de secado antes de comenzar el programa de lavado.
- Según las selecciones de secado que añadirá a los programas de lavado, puede ver cuándo finalizará el programa en la pantalla de la máquina.
- Si no quiere que el secado tenga lugar después del programa que haya seleccionado, pulse y mantenga pulsado el botón de la función auxiliar de secado hasta que la luz de secado se apague.

• Lana

Use este programa para lavar su ropa de lana. Seleccione la temperatura más adecuada según las indicaciones de las etiquetas de sus prendas. Su ropa será lavada con movimientos muy delicados para evitar que se dañe.



INFORMACIÓN

- La función de secado no se puede seleccionar para el programa de lavado diseñado para ropa de lana.

• Eco 40-60

El programa Eco 40-60 puede lavar prendas de algodón con suciedad normal lavables a 40 °C o 60 °C, juntas en el mismo ciclo, y este programa se utiliza para evaluar el cumplimiento de la legislación de diseño ecológico de la UE. Aunque su duración es superior a la de todos los demás programas, proporciona un gran ahorro de agua y energía. La temperatura real del agua puede ser diferente de la temperatura de lavado establecida. Cuando carga la máquina con menos ropa (por ejemplo, ½ capacidad o menos), los períodos en las etapas del programa pueden acortarse automáticamente. En este caso, el consumo de energía y el agua disminuirá. La función de secado del armario debe seleccionarse con Eco 40-60 para realizar el ciclo de lavado y secado para evaluar el cumplimiento de la legislación de diseño ecológico de la UE.

El ciclo de lavado y secado puede limpiar prendas de algodón con suciedad normal lavables a 40 °C o 60 °C, juntas en el mismo ciclo, y secarlas de tal manera que puedan almacenarse inmediatamente en un armario.



INFORMACIÓN

- Usted puede secar su ropa sin interrupción inmediatamente después del programa de lavado (es posible realizar un secado automático o programado después del ciclo de lavado). Para ello, deberá seleccionar también la función de secado antes de comenzar el programa de lavado.
- Según las selecciones de secado que añadirá a los programas de lavado, puede ver cuándo finalizará el programa en la pantalla de la máquina.
- Si no quiere que el secado tenga lugar después del programa que haya seleccionado, pulse y mantenga pulsado el botón de la función auxiliar de secado hasta que la luz de secado se apague.

• Rápido 28'/14'

Use este programa para lavar en poco tiempo prendas de algodón con un grado ligero de suciedad. La duración del programa podrá reducirse a 14 minutos cuando seleccione la función de lavado rápido. Cuando seleccione la función de lavado rápido, lave 2 (dos) kilos de ropa como máximo.



INFORMACIÓN

- Usted puede secar su ropa sin interrupción inmediatamente después del programa de lavado (es posible realizar un secado automático o programado después del ciclo de lavado). Para ello, deberá seleccionar también la función de secado antes de comenzar el programa de lavado.
- Según las selecciones de secado que añadirá a los programas de lavado, puede ver cuándo finalizará el programa en la pantalla de la máquina.
- Si no quiere que el secado tenga lugar después del programa que haya seleccionado, pulse y mantenga pulsado el botón de la función auxiliar de secado hasta que la luz de secado se apague.

• Camisas

Use este programa para lavar conjuntamente camisas de algodón o de tejidos sintéticos o sintéticos mixtos. Este programa asegura que su ropa se arrugue menos. Cuando seleccione la función de lavado rápido, se utilizará el algoritmo de pretratamiento.

- Aplique el producto químico de pretratamiento directamente sobre las prendas, o agréguelo junto con el detergente al compartimento de detergente en polvo cuando la máquina comience a tomar agua. De esta manera, tardará mucho más en obtener el rendimiento que normalmente obtendría con un ciclo de lavado regular. La vida de tus camisas será más larga.



INFORMACIÓN

- Usted puede secar su ropa sin interrupción inmediatamente después del programa de lavado (es posible realizar un secado automático o programado después del ciclo de lavado). Para ello, deberá seleccionar también la función de secado antes de comenzar el programa de lavado.
- Según las selecciones de secado que añadirá a los programas de lavado, puede ver cuándo finalizará el programa en la pantalla de la máquina.
- Si no quiere que el secado tenga lugar después del programa que haya seleccionado, pulse y mantenga pulsado el botón de la función auxiliar de secado hasta que la luz de secado se apague.

• Plumíferos

Utilice este programa para lavar abrigos rellenos de plumas, chalecos, chaquetas, etc. que lleven una etiqueta "lavar a máquina". Gracias a los perfiles de centrifugado especiales, se garantiza que el agua llegue a los espacios de aire entre las plumas.

• Programa descargado

Se trata de un programa especial que le permite descargar diferentes programas cuando lo desee. Al principio, hay un programa que podrá ver con la aplicación HomeWhiz por defecto. Sin embargo, puede utilizar la aplicación HomeWhiz para seleccionar un programa de los ajustes de programas predefinidos y, a continuación, cambiarlo y utilizarlo.



INFORMACIÓN

- Si desea utilizar las funciones HomeWhiz y Control remoto, debe seleccionar Descargar programa. Por favor vea la sección HomeWhiz y la función de control remoto para más detalles.

• Mezclado

Puede usar este programa para lavar algodones y sintéticos juntos sin necesidad de separarlos.



INFORMACIÓN

- Usted puede secar su ropa sin interrupción inmediatamente después del programa de lavado (es posible realizar un secado automático o programado después del ciclo de lavado). Para ello, deberá seleccionar también la función de secado antes de comenzar el programa de lavado.
- Según las selecciones de secado que añadirá a los programas de lavado, puede ver cuándo finalizará el programa en la pantalla de la máquina.
- Si no quiere que el secado tenga lugar después del programa que haya seleccionado, pulse y mantenga pulsado el botón de la función auxiliar de secado hasta que la luz de secado se apague.

• Exteriores / Deportiva

Use este programa para lavar ropa para exteriores/deportes que contenga algodón/mezcla sintética, así como telas impermeables como gore-tex. Este programa lava su ropa delicadamente gracias a sus movimientos especiales de centrifugado.



INFORMACIÓN

- Usted puede secar su ropa sin interrupción inmediatamente después del programa de lavado (es posible realizar un secado automático o programado después del ciclo de lavado). Para ello, deberá seleccionar también la función de secado antes de comenzar el programa de lavado.
- Según las selecciones de secado que añadirá a los programas de lavado, puede ver cuándo finalizará el programa en la pantalla de la máquina.
- Si no quiere que el secado tenga lugar después del programa que haya seleccionado, pulse y mantenga pulsado el botón de la función auxiliar de secado hasta que la luz de secado se apague.

• Cuidado de oscuros / mezclilla

Utilice este programa para conservar el color de sus prendas y vaqueros de color oscuro. Este programa proporciona una alta eficiencia en el lavado, gracias a un movimiento especial del tambor, incluso a bajas temperaturas. Se recomienda usar detergente líquido o champú para lanas para las prendas de color oscuro. No lave su ropa delicada que contenga lana, etc. en este programa.



INFORMACIÓN

- Usted puede secar su ropa sin interrupción inmediatamente después del programa de lavado (es posible realizar un secado automático o programado después del ciclo de lavado). Para ello, deberá seleccionar también la función de secado antes de comenzar el programa de lavado.
- Según las selecciones de secado que añadirá a los programas de lavado, puede ver cuándo finalizará el programa en la pantalla de la máquina.
- Si no quiere que el secado tenga lugar después del programa que haya seleccionado, pulse y mantenga pulsado el botón de la función auxiliar de secado hasta que la luz de secado se apague.

• Lencería

Puede usar este programa para lavar prendas delicadas que son aptas para lavar a mano y lencería femenina delicada. Las cantidades pequeñas de roba deben lavarse en una red de lavado. Los ganchos, botones, etc. deben estar abrochados y las cremalleras cerradas.

• Aclarado

Use este programa cuando desee aclarar o almidonar por separado.

• Centrifugado y vaciado

Utilice este programa para vaciar el agua de la lavadora.

5.6 Selección de temperatura

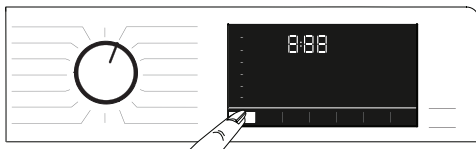

Cada vez que seleccione un programa nuevo, el indicador de temperatura mostrará la temperatura recomendada para dicho programa. Es posible que la temperatura recomendada no sea el valor más alto que se pueda seleccionar para el programa correspondiente. Pulse el botón **Ajuste de temperatura** para cambiar la temperatura.



INFORMACIÓN

- El botón de ajuste de temperatura sólo funciona hacia atrás. Por ejemplo, si la pantalla muestra 40 °C pero desea seleccionar 60 °C, deberá presionar el botón varias veces hasta alcanzar 60 °C de 40 °C.



INFORMACIÓN

- Si reduce la temperatura hasta llegar a la opción de lavado con agua fría y vuelve a pulsar el botón de ajuste de la temperatura, la pantalla mostrará la temperatura máxima recomendada para el programa seleccionado. Para rebajar la temperatura, pulse de nuevo el botón de ajuste de temperatura.

Finalmente, la luz de frío se encenderá, indicando que el lavado se ha realizado en frío. También puede cambiar la temperatura una vez iniciado el ciclo de lavado. Después de iniciar el programa de lavado, puede seleccionar la temperatura deseada. Sin embargo, debe hacerlo antes de que comience el paso de calentamiento.

5.7 Selección de velocidad de centrifugado

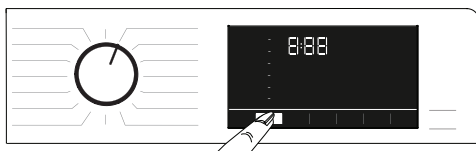

Cada vez que se selecciona un nuevo programa, la velocidad de centrifugado recomendada para el programa seleccionado aparece en el indicador de **velocidad de centrifugado**.



INFORMACIÓN

- Es posible que la velocidad de centrifugado recomendada no sea el valor más alto que se pueda seleccionar para el programa correspondiente.

Pulse de nuevo el botón de **ajuste de la velocidad de centrifugado** para cambiar la velocidad de centrifugado. La velocidad de centrifugado se reduce gradualmente. A continuación, y dependiendo del modelo del aparato, la pantalla mostrará las opciones "Retener aclarado" o "Sin centrifugado".



INFORMACIÓN

- El botón de ajuste de la velocidad de centrifugado sólo funciona hacia atrás. Por ejemplo, si la pantalla muestra 800 rpm pero desea seleccionar 1000 rpm, deberá presionar el botón varias veces hasta alcanzar 1000 rpm desde 800 rpm.

5.7.1 Si desea centrifugar su ropa después de la función de Retención de aclarado:

- Ajuste la **Spin Speed**.
- Pulse el botón **Inicio/Pausa**. El programa se reanudará. La máquina vaciará el agua y centrifugará la carga de ropa. Si desea vaciar el agua al final del programa sin centrifugado, utilice la opción **Sin centrifugado**.



INFORMACIÓN

- Si pulsa el botón de ajuste de la velocidad de centrifugado en programas en los que no se permite la velocidad de centrifugado, el ajuste de la velocidad de centrifugado no cambiará y se escuchará una advertencia.

También puede cambiar la velocidad de centrifugado después de que el ciclo de lavado haya comenzado. Una vez finalizado el ciclo de lavado, puede pulsar el botón de ajuste de la velocidad de centrifugado para seleccionar una velocidad de centrifugado. Sin embargo, debe hacerlo antes de que comience el paso de centrifugado.

5.7.2 Auxiliary function selection for drying



Cuando seleccione un nuevo programa de lavado, pulse el botón de selección de la función auxiliar para establecer la opción de secado adecuada para este programa.



INFORMACIÓN

- Si pulsa el botón de función auxiliar de secado en programas en los que no se permite el paso de secado, la luz de secado no cambiará y se escuchará una advertencia.



INFORMACIÓN

- Sólo para programas de secado, pulse el botón de selección de función auxiliar para establecer la opción de secado adecuada.

5.8 Programas de secado



¡PRECAUCIÓN!

- Durante el programa de secado, la máquina elimina automáticamente las pelusas que salen de la ropa. La máquina utiliza agua en la fase de secado. Por esta razón, el grifo de agua de la máquina debe permanecer abierto también durante los programas de secado.
- Cuando seleccione un nuevo programa de lavado, pulse el botón de selección de la función auxiliar para establecer la opción de secado adecuada para este programa.



INFORMACIÓN

- Hay un paso de centrifugado en los programas de secado. La máquina realiza este proceso para acortar el tiempo de secado. Mientras se selecciona el programa de secado, el ajuste de la velocidad de centrifugado está dentro de la gama de velocidad de centrifugado máxima.
- Si pulsa el botón de función auxiliar de secado en programas en los que no se permite el paso de secado, la luz de secado no cambiará y se escuchará una advertencia.
- Sólo para programas de secado, pulse el botón de selección de función auxiliar para establecer la opción de secado adecuada.
- En caso de corte de agua, no se podrá lavar o secar.

• Secado Sintético

Utilice este programa para secar ropa sintética con un peso en seco de hasta 3 kg. En este programa sólo se puede realizar el secado.



INFORMACIÓN

- Para el lavado de ropa en seco, consulte el apartado 4, punto 4.5.

• Secado Algodón

Utilice este programa para secar ropa de algodón con un peso en seco de hasta 5 kg. En este programa sólo se puede realizar el secado.



INFORMACIÓN

- Si va a secar ropa que sólo incluya toallas y albornoces, la cantidad máxima de ropa que se puede cargar es de 4 kg.
- Para el lavado de ropa en seco, consulte el apartado 4, punto 4.5.

• Wash&Wear (Lava y viste)

Utilice este programa para lavar 0,5 kg de ropa (2 camisas) en 40 minutos o 1 kg de ropa (5 camisas) en 60 minutos.



INFORMACIÓN

- El programa de Lavar y Usar está diseñado para lavar y secar rápidamente la ropa diaria que se ha usado durante un corto periodo de tiempo y que no está muy sucia. Este programa es adecuado para ropa de textura fina que se seca rápidamente (camisas, camisetas).
- Se deben utilizar otras opciones o programas de secado para la colada de textura gruesa que tarda mucho en secarse.

5.9 Programas de lavado y secado



¡PRECAUCIÓN!

- Durante el programa de secado, la máquina elimina automáticamente las pelusas que salen de la ropa. La máquina utiliza agua en la fase de secado. Por esta razón, el grifo de agua de la máquina debe permanecer abierto también durante los programas de secado.

• 5 Kg Lavar&Secar

Utilice este programa para lavar ropa de algodón de hasta 5 kg y para secar inmediatamente después del programa de lavado sin hacer ninguna otra selección.



INFORMACIÓN

- No se puede seleccionar una función de secado auxiliar adicional externa con este programa seleccionado.

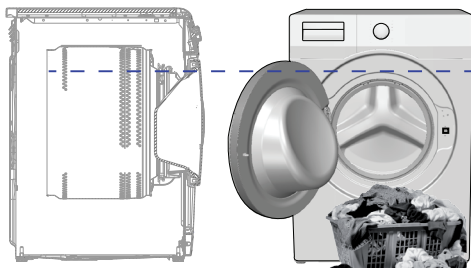

En el programa de lavado y secado de 5 kg, se recomienda cargar la máquina hasta el nivel mostrado arriba para condiciones de secado ideales (puede ver la flecha de nivel si abre la puerta de carga).

• Higiene+ Lavar&Secar

La aplicación del vapor al comienzo del programa permite ablandar la sudadad fácilmente.

Utilice este programa para lavar y secar rápidamente la ropa (hasta 2 kg) que requiera un lavado antialérgico e higiénico (algodones como ropa de bebé, sábanas y ropa interior).

• HigieneTherapy (Refresco de aire higiénico)

Lavado higiénico con aire caliente (duración del programa 58 min.)

Con el programa de refresco de aire higiénico, se garantiza la limpieza higiénica con aire, a la vez que se mantiene la temperatura de la ropa a niveles relativamente altos durante cierto tiempo con un método de calentamiento sensible.

Utilice este programa para limpiar rápidamente su ropa seca de algodón o materiales sintéticos de forma higiénica con aire caliente.



INFORMATION

- Con el programa de refresco de aire higiénico, se garantiza la limpieza higiénica con aire, a la vez que se mantiene la temperatura de la ropa a niveles relativamente altos durante cierto tiempo con un método de calentamiento sensible. Utilice este programa para limpiar rápidamente su ropa seca de algodón o materiales sintéticos de forma higiénica con aire caliente.
- En el programa de refresco de aire higiénico, no añada ningún producto como detergente, lejía, quitamanchas, ni similares al cajón del detergente, ni aplique un tratamiento previo a la colada antes de iniciar el programa.

Refresco con aire caliente (48 min. y 38 min.)

Cuando seleccione el programa “Refresco de aire higiénico”, el período predeterminado será de 58 minutos. Con la función auxiliar “Rápido+”, puede seleccionar diferentes periodos de programa, como 48 minutos o 38 minutos.

5.10 Programa y tabla de consumo (para lavado)

ES	Programa (°C)	Carga máx. (kg)	Consumo de agua (l)	Consumo energético (kWh)	Vel. Máx.	Función auxiliar					Rango de temperaturas seleccionable °C
						Vapor	Rápido+	Prelavado	Antiarrugas+	Secado	
Algodón	90	8	90	2,50	1400	•	•	•	•	•	Frío - 90
	60	8	90	1,80	1400	•	•	•	•	•	Frío - 90
	40	8	88	0,97	1400	•	•	•	•	•	Frío - 90
Eco 40-60	40 ***	8	54	0,955	1400					•	40 - 60
	40 ***	4	35	0,550	1400					•	40 - 60
	40 ***	2	28	0,320	1400					•	40 - 60
Eco 40-60 + Secado de armario	40 ***	5	61	3,215	1400					•	40 - 60
	40 ***	2,5	42	1,780	1400					•	40 - 60
Sintéticos	60	3	60	1,35	1200	•	•	•	•	•	Frío - 60
	40	3	58	0,85	1200	•	•	•	•	•	Frío - 60
Rápido 28'/14'	90	8	68	2,20	1400	•	•		•	•	Frío - 90
	60	8	68	1,20	1400	•	•		•	•	Frío - 90
	30	8	68	0,20	1400	•	•		•	•	Frío - 90
Rápido 28'/14' + Fast+	30	2	40	0,15	1400	•	•		•	•	Frío - 90
Lana	40	1,5	55	0,50	1200						Frío - 40
Camisas	60	3	63	1,23	800	•	•	•	•	•	Frío - 60
Limpieza del tambor+	90	-	76	2,60	600	*				*	90
Programa descargado *****											
Mezclado	40	3,5	70	0,90	800	•	•	•	•	•	Frío - 40
Exteriores / Deportiva	40	3,5	52	0,65	1200			•		•	Frío - 40
Cuidado de oscuros / mezclilla	40	3,5	70	0,85	1200	•	•	•	•	•	Frío - 40
Plumíferos	60	2	75	1,30	800	•					Frío - 60
Lencería	30	1	65	0,56	600						Frío - 30

• : Seleccionable.

* : Seleccionado automáticamente, no se puede cancelar.

***: Eco 40-60 con una selección de temperatura de 40 °C es el programa de prueba de desempeño de lavado de acuerdo con EN 62512 y el programa de prueba de referencia para la etiqueta energética de acuerdo con el Reglamento Delegado de la Comisión (UE) 2019/2014

Eco 40-60 con temperatura de 40 °C y selección en seco del armario es el programa de prueba de ciclo de lavado y secado de acuerdo con EN 62512 y el programa de prueba de referencia para la etiqueta energética de acuerdo con el Reglamento Delegado de la Comisión (UE) 2019/2014

****: Estos programas se pueden usar con la aplicación HomeWhiz. El consumo de energía puede aumentar con la conexión.

- : Vea la descripción del programa para la carga máxima.



INFORMACIÓN

- Las funciones auxiliares de la tabla pueden variar según el modelo de su lavadora-secadora.
- Los consumos de agua y energía eléctrica pueden variar dependiendo de los cambios en la presión del agua, la dureza y la temperatura del agua, la temperatura ambiente, el tipo y la cantidad de prendas, las funciones auxiliares seleccionadas, la velocidad de centrifugado y las fluctuaciones de la tensión de alimentación.
- Al seleccionar un programa, puede ver la duración de lavado en la pantalla de su lavadora. Dependiendo de la cantidad de ropa que haya cargado en la lavadora, puede haber una diferencia de 1 a 1,5 horas entre la duración que se muestra en la pantalla y la duración real del programa de lavado. La duración se corrige automáticamente una vez iniciado el programa de lavado.
- "El fabricante puede cambiar los modos de selección de funciones auxiliares. Se pueden añadir nuevos modelos de selección o eliminar los existentes".
- "La velocidad de centrifugado de su máquina puede variar según los programas; sin embargo, la velocidad de centrifugado no puede superar la velocidad máxima de centrifugado de su lavadora".
- Seleccione siempre la menor temperatura posible. Los programas más eficientes en términos de consumo energético son generalmente aquellos que funcionan a temperaturas más bajas y que funcionan por más tiempo.
- El ruido y el contenido de humedad restante están influenciados por la velocidad de rotación: cuanto mayor es la velocidad de rotación en la fase de rotación, mayor es el ruido y menor es el contenido de humedad restante.

Tabla de programas y consumos (Para el secado)

ES	Programa (°C)	Carga máx. (kg)	Consumo de agua (l)	Consumo energético (kWh)	Vel. Máx.	Función auxiliar							Nivel de secado		
						Vapor	Prelavado	Rápido+	Antiarrugas+	Secado	Secado adicional	Secado de armario	Planchado en seco	Secado basado en el tiempo: minutos	Rango de temperaturas seleccionable °C
Secado Algodón	-	5	45	3,20	1400				•	*	•	•	•	•	-
Secado Sintético	-	3	30	2,10	-				•	*		•	•	•	-
Hygiene+ Lavar&Secar	60	2	120	3,80	1400	*			•	*	•	•	•	•	90-30
5 Kg Lavar&Secar	60	5	94	5,00	1400				•	*	•	•	•	•	60-Frío
Wash & Wear	30	0,5	35	0,60	1200				•	*				•	30-Frío
Wash & Wear	30	1	44	1,00	1200				•	*				•	30-Frío
HygieneTherapy	-	2	1	0,50	-			•	•	*					-

Valores de consumo (ES)

	Selección de temperatura (°C)	Velocidad de centrifugado (rpm)	Capacidad (kg)	Duración del programa (hh:mm)	Consumo de energía (kWh/ciclo)	Consumo de agua (L/ciclo)	Temperatura de lavado (°C)	Contenido de humedad restante (%)
Eco 40-60	40	1400	8	03:38	0,955	54	40	53
	40	1400	4	02:47	0,550	35	32	53
	40	1400	2	02:47	0,320	28	23	53
Algodón	20	1400	8	03:40	0,600	93	20	53
Algodón	60	1400	8	03:40	1,800	90	60	53
Sintéticos	40	1200	3	02:25	0,850	58	40	40
Rápido 28'/14'	30	1400	8	00:28	0,200	68	23	62
Eco 40-60+Secado de armario	40	1400	5	07:55	3,215	61	25	53
	40	1400	2,5	05:50	1,780	42	24	53

Los valores dados para programas distintos al programa eco 40-60 y el ciclo de lavado y secado son solo indicativos.

5.11 Selección de funciones auxiliares

Seleccione las funciones auxiliares que desee antes de dar inicio al programa. Cuando se selecciona un programa, se encienden las luces de las funciones auxiliares que se pueden seleccionar junto con ese programa.



INFORMACIÓN

- Las luces de las funciones auxiliares que no se pueden seleccionar junto con el programa seleccionado no se encenderán. Si pulsa los botones de estas funciones auxiliares, escuchará una advertencia y la selección se desactivará.

Si el programa de lavado ha llegado a un punto en el que no se puede seleccionar una función auxiliar, no se podrá seleccionar ninguna función.



INFORMACIÓN

- Algunas funciones no se pueden seleccionar al mismo tiempo. Si se selecciona una segunda función auxiliar en conflicto con la primera antes de iniciar la máquina, la función seleccionada primero se cancelará y la segunda selección de función auxiliar permanecerá activa.
- No es posible seleccionar una función auxiliar que sea incompatible con el programa. (Ver la tabla de «Programas y consumos»)
- Algunos programas tienen funciones auxiliares que deben ejecutarse junto con el programa seleccionado. Estas funciones no pueden cancelarse. La luz de la función auxiliar correspondiente ya está encendida.



INFORMACIÓN

- Si el nivel de humedad seleccionado (planchado en seco, secado en armario, secado en el armario adicional) no puede alcanzarse al final del programa de secado, su máquina ampliará automáticamente la duración del programa. El programa durará más tiempo.
- Si se selecciona el secado por tiempo, el programa finalizará al final del tiempo de secado, incluso si la ropa no está seca.
- Si durante el programa de secado se alcanza el nivel de humedad seleccionado (planchado en seco, secado en armario, secado en el armario adicional) o se detecta un exceso de sequedad en las opciones de secado temporizado, el programa será más corto. En la pantalla podrá ver la cuenta atrás del tiempo.

5.11.1 Funciones auxiliares

• Prelavado

Se requiere un prelavado solo para la ropa muy sucia. No usar el prelavado ahorrará energía, agua, detergente y tiempo.

• Rápido+

Puede pulsar el botón de lavado rápido para acortar el tiempo de programación después de seleccionar el programa. En el caso de algunos programas, el tiempo puede reducirse en más de un 50%. Sin embargo, en el caso de una colada mediana y ligeramente sucia, obtendrá los mismos resultados de lavado en un tiempo más corto. Aunque depende del programa, pulsar el botón de lavado rápido una vez reducirá el tiempo de programación a un cierto nivel. Pulse el mismo botón por segunda vez para bajar el tiempo al nivel mínimo. Para obtener mejores resultados de lavado, no utilice el botón de lavado rápido para ropa muy sucia.

En el caso de una colada mediana o ligeramente sucia, utilice el botón Lavado rápido para acortar el tiempo del programa.

• Control remoto

Puede utilizar este botón de función auxiliar para conectar su producto a dispositivos inteligentes. Para obtener información detallada, consulte HomeWhiz y la función de control remoto.

• Programa personalizado

Esta función auxiliar sólo se puede utilizar para los programas de algodón y sintéticos con la aplicación HomeWhiz. Cuando esta función auxiliar está activada, se pueden añadir hasta 4 pasos de aclarado adicionales al programa. Puede seleccionar y utilizar algunas funciones auxiliares aunque no se encuentren en su producto. Puede aumentar y disminuir el tiempo de los programas de Algodón y Sintéticos dentro de un rango seguro.

• Secado

Esta función seca la ropa después del ciclo de lavado. En la tabla de programas encontrará los programas que se pueden utilizar con esta función.

5.11.2 Funciones/Programas seleccionados pulsando los botones de función durante 3 segundos

• Limpieza del tambor+ 3"

Para seleccionar este programa, mantenga pulsado el botón de función auxiliar 1 durante 3 segundos. Use este programa con regularidad (una vez cada 1 o 2 meses) para limpiar el tambor y proporcionar la higiene necesaria. Antes del programa, aplica vapor para ablandar los residuos en el tambor. Maneje el programa mientras la máquina esté completamente vacía. Para obtener mejores resultados, añada un producto antical en polvo especial para lavadora al compartimento de detergente n.º "2". Este programa contiene un paso de secado que se ejecuta después del paso de la limpieza del tambor para secar el interior de la máquina.



INFORMACIÓN

- Este programa no es un programa de lavado. Es un programa de mantenimiento.
- No ejecute este programa si hay artículos dentro de la lavadora. Si intenta hacerlo, la máquina detectará automáticamente que hay carga dentro y cancelará el programa.

• **Antiarrugas+** 3"

Si mantiene pulsado el botón de selección de centrifugado durante 3 segundos, se seleccionará esta función y se encenderá la luz de seguimiento del programa correspondiente. Cuando se selecciona esta función, esta airea la ropa hasta 8 horas al final del programa para evitar su arrugado. Puede cancelar el programa y retirar su ropa en todo momento durante las 8 horas de duración del programa. Pulse el botón de selección de funciones o el botón de encendido o apagado de la máquina para cancelar la función. La luz de seguimiento del programa permanecerá encendida hasta que se cancele la función o se complete el paso. Si no se puede cancelar la función, también estará activa en los ciclos de lavado posterior.

• **Vapor** 3"

Puede pulsar y mantener pulsada la tecla de función auxiliar 2 durante 3 segundos para seleccionar esta función. Use este programa para reducir las arrugas y acortar los tiempos de planchado para una pequeña cantidad de ropa ya sea de algodón, sintética o mixta que no esté manchada.

• **Bloqueo para niños** 3"

Puede usar el Bloqueo para niños para evitar que los niños manipulen la máquina. Por lo tanto, puede evitar cualquier cambio en un programa en ejecución.



INFORMACIÓN

- Cuando el Bloqueo para niños está activado, puede pulsar la tecla Encendido/ Apagado para encender o apagar la lavadora. El programa se reanuda al volver a poner en marcha la lavadora.
- Escuchará una advertencia si se pulsan los botones mientras el Bloqueo para niños está activado. Esta advertencia sonora se cancelará si se pulsan los botones cinco veces consecutivas.

Para activar el Bloqueo Infantil:
Pulse y mantenga pulsado el botón de ajuste del nivel de secado durante 3 segundos. Cuando finalice la cuenta atrás **"3-2-1"** en la pantalla, aparecerá el icono Bloqueo Infantil On. Una vez que vea esta advertencia, puede soltar el **botón de ajuste del nivel de secado**.

Para desactivar el bloqueo para niños:
Pulse y mantenga pulsado el botón de ajuste del nivel de secado durante 3 segundos. Cuando finalice la cuenta atrás **"3-2-1"** en la pantalla, desaparecerá el icono Bloqueo para niños.

• **Bluetooth** 3"

Puede utilizar la función de conexión bluetooth para emparejar su máquina con su dispositivo inteligente. De esta manera, puede utilizar su dispositivo inteligente para obtener información sobre su aparato y controlarlo.

Para habilitar ccc:
Pulse y mantenga pulsado el botón de función del control remoto durante 3 segundos. Verá que aparecerá la cuenta atrás **"3-2-1"** y el símbolo Bluetooth. Suelte **el botón de función del control remoto**. El icono de Bluetooth parpadeará mientras el producto está siendo emparejado con el dispositivo inteligente. Si la conexión es correcta, la luz del icono permanecerá encendida.

Para desactivar Bluetooth:
Pulse y mantenga pulsado el botón de función del control remoto durante 3 segundos. Cuando finalice la cuenta atrás **"3-2-1"** en la pantalla, desaparecerá el icono Bluetooth.



INFORMACIÓN

- Debe completar la primera configuración de la aplicación HomeWhiz para activar Bluetooth. Después de la configuración, si pulsa el botón de función del control remoto mientras el botón está en la posición de Descarga de programas/ Control remoto, la conexión Bluetooth se activará automáticamente.

5.12 Pasos para el secado



5.12.1 Planchado en seco

El secado continúa hasta que el nivel de secado alcanza el paso de planchado en seco.

5.12.2 Secado de armario

El secado continúa hasta que el nivel de secado alcanza el paso de secado de armario.

5.12.3 Secado adicional

El secado continúa hasta que el nivel de secado alcanza el paso de secado de armario adicional.



INFORMACIÓN

- El nivel de secado puede variar dependiendo de la mezcla de ropa, el tipo de material, la cantidad y el nivel de humedad de la ropa.
- No utilice la máquina para secar ropa que contenga puntillas, encaje, bisutería, cuentas, cubiletes, alambre, etc. o ropa con alto contenido de seda.

5.12.4 Secado basado en el tiempo: minutos

Puede seleccionar 30, 90 o 150 minutos de secado para alcanzar el nivel de secado deseado a baja temperatura.



INFORMACIÓN

- Al secar una pequeña cantidad de ropa (2 piezas como máximo), seleccione los pasos de secado cronometrados en los programas de secado Algodón o Sintéticos.
- Si la ropa no ha alcanzado el nivel de secado deseado al final del programa de secado, puede seleccionar el tiempo de secado para finalizar el proceso.
- Cuando se selecciona esta función, la lavadora realiza el secado durante el tiempo ajustado, independientemente del nivel de secado.

5.13 Pantalla de tiempo

Durante la ejecución del programa, el tiempo restante hasta el final del programa se indica en horas y minutos, p. ej. "01:30".



INFORMACIÓN

- La duración de los programas puede variar con respecto a los valores mostrados en la «Tabla de programas y consumos» en función de la presión, la dureza y la temperatura del agua, la temperatura ambiente, el volumen de la colada y el tipo de prendas que la componen, las funciones auxiliares seleccionadas y los cambios en la tensión del suministro eléctrico.

5.14 Hora de finalización

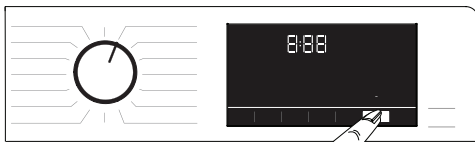

Con la función **Hora de finalización**, el inicio del programa puede retrasarse hasta 24 horas. Después de pulsar el botón **Hora de finalización**, se mostrará la hora de finalización estimada del programa. Si se establece una **hora de finalización**, se encenderá la luz de **hora de finalización**. Para asegurarse de que la función Hora de finalización esté habilitada y el programa finalice al cumplirse el tiempo definido, debe pulsar **Inicio/Pausa** luego de establecer la duración. El botón **Inicio/Pausa** dejará de parpadear y permanecerá encendido. Si desea cancelar la función **Hora de finalización**, pulse el botón Hora de finalización hasta que se apague la luz de Hora de finalización o pulse el botón **On/Off** para apagar y encender la máquina.

1. Abra la puerta de carga, deposite la colada y añada detergente, etc.
2. Seleccione el programa de lavado, la temperatura, la velocidad de centrifugado y, si es necesario, las funciones auxiliares que desee.
3. Pulse el botón **Hora de finalización** para establecer la hora de finalización deseada. Se encenderá la luz de **Hora de finalización**.

4. Pulse el botón **Inicio/Pausa**. Comenzará la cuenta atrás. El símbolo ":" situado en la mitad de la hora final en la pantalla comenzará a parpadear.



INFORMACIÓN

- No use detergentes líquidos al habilitar la función Hora de finalización. Pueden quedar manchas en la ropa.
- La puerta permanecerá cerrada durante la cuenta atrás de la hora de finalización. Si desea desbloquear la puerta, pulse el botón de inicio/ pausa de programa para poner la máquina en modo de pausa. Al final de la cuenta atrás, el símbolo Hora de finalización se apaga, el ciclo de lavado comienza y la duración del programa seleccionado aparece en pantalla.
- Cuando se selecciona Hora de finalización, la hora que aparece en la pantalla consiste en la hora de finalización más la duración del programa seleccionado.



INFORMACIÓN

- La puerta se bloqueará si se selecciona la función de control remoto. Para abrir la puerta, debe presionar la tecla Control remoto o cambiar la posición del programa para desactivar la función Control remoto.

Abrir la puerta de carga en caso de falla de energía:



INFORMACIÓN

- En caso de fallo de corriente, puede utilizar el asa de emergencia de la puerta de carga situado debajo de la tapa del filtro de la bomba para abrir manualmente la puerta de carga.



¡ADVERTENCIA!

- Antes de abrir la puerta de carga, asegúrese de que no haya agua en la máquina para evitar desbordamientos de agua. El agua puede estar caliente y causar escaldaduras.

5.15 Inicio del programa

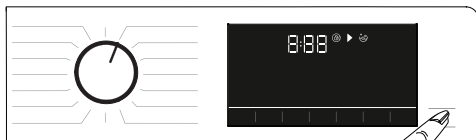

1. Pulse el botón **Inicio/Pausa** para iniciar el programa.
2. La luz parpadeante de la tecla **Inicio/Pausa** permanecerá encendida, indicando que el programa ha comenzado.
3. La puerta de carga estará cerrada. Cuando la puerta se está cerrando, se mostrará la advertencia "Bloqueando puerta".

5.16 Bloqueo de la puerta de carga



En la puerta de carga de la lavadora hay un sistema de bloqueo que impide la apertura de la puerta de carga cuando el nivel del agua no es adecuado para abrir la puerta.

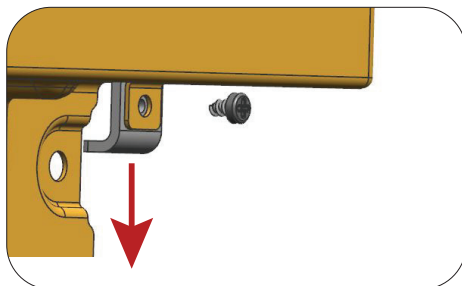
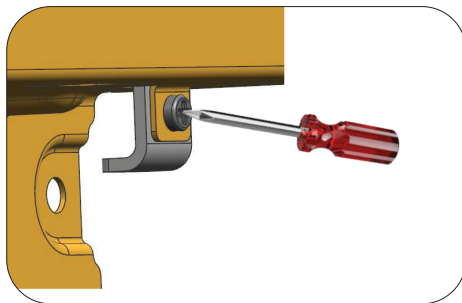

- Apague y desenchufe el aparato.
- Abra la puerta de carga tirando hacia abajo de la palanca de emergencia de la puerta de carga.
- Intente tirar de la manija hacia abajo nuevamente si la puerta de carga no está abierta.

5.17 Cambiar las selecciones después de iniciado el programa

5.17.1 Agregar ropa después de que el programa ha comenzado

Al pulsar la tecla **Inicio/Pausa**, la luz "Puerta de carga bloqueada" del panel se apagará si el nivel de agua de la lavadora es el adecuado.

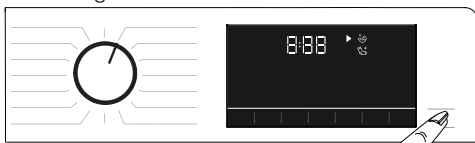

Si el nivel de agua de la máquina no es adecuado cuando pulse el botón **Inicio/Pausa**, el panel le advertirá de que la puerta está cerrada.

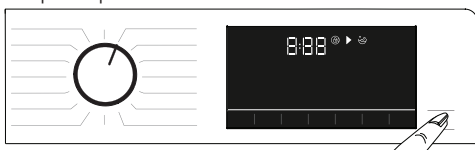

5.17.2 Cambiar la máquina al modo de pausa

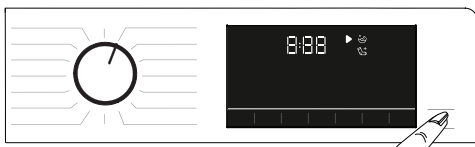

Pulse el botón **Inicio/Pausa** para que la lavadora pase al modo de pausa.

5.17.3 Cambiar la selección del programa después de que el programa ha comenzado:

Si el Bloqueo para niños no está activado, puede cambiar de programa mientras se está ejecutando el actual. Esto cancelará el programa actual.



INFORMACIÓN

- El nuevo programa seleccionado comenzará de nuevo.

5.17.4 Cambiar la función auxiliar, velocidad de centrifugado y ajustes de temperatura

Podrá cancelar o seleccionar las funciones auxiliares dependiendo del paso al que

haya llegado el programa. Ver "Selección de funciones auxiliares". También se puede cambiar la velocidad de centrifugado, la temperatura y los ajustes del secado. Vea las secciones "Selección de la velocidad de centrifugado" y "Selección de temperatura".



INFORMACIÓN

- Si la temperatura del agua dentro de la lavadora es alta o si el nivel del agua está por encima de la línea de la puerta, la puerta de carga no se abrirá.

5.18 Cancelar el programa

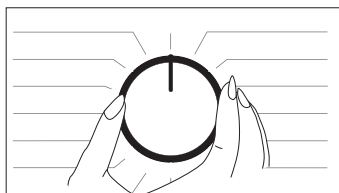

El programa se cancelará si el selector de programas se conecta a otro programa o si la lavadora se apaga y se enciende con este botón.



INFORMACIÓN

- El programa no se cancelará si gira el selector de programa mientras el bloqueo para niños está activado. Deberá desactivar el bloqueo para niños en primer lugar.
- Si desea abrir la puerta de carga tras cancelar el programa pero no puede hacerlo porque el nivel del agua en la lavadora está por encima de la línea de referencia de la puerta de carga, gire el selector de programa a Bomba+Centrifugado para evacuar el agua contenida en la lavadora.

5.19 Fin del programa

Una vez finalizado el programa, aparecerá el símbolo Finalizar. Si no pulsa ningún botón durante 10 minutos, la lavadora pasará al modo Apagado. La pantalla y todos los indicadores se apagarán. Si pulsa cualquier botón, se mostrarán los pasos del programa completados.

5.20 Su máquina tiene la función "Modo Pausa".

Después de utilizar el botón de encendido/apagado para encender la lavadora, si no inicia ningún programa en el paso de selección o no realiza ninguna otra cosa, o si no hace nada en 2 minutos después de que el programa seleccionado haya terminado, el programa pasará automáticamente al modo de ahorro de energía. También, si el aparato tiene una pantalla que muestre una temporización de programa, esta pantalla se apagará completamente. Si gira el selector de programas o bien toca algún botón, las luces volverán a la posición previa. Las selecciones que realice al salir del modo de eficiencia energética pueden cambiar. Compruebe si sus selecciones son correctas antes de iniciar el programa. Si es necesario, haga los ajustes de nuevo. No se trata de un error.

5.21 Función HomeWhiz y Control remoto

HomeWhiz le permite utilizar su dispositivo inteligente para controlar su lavadora y obtener información sobre ella. Gracias a la aplicación HomeWhiz, puede utilizar su

dispositivo inteligente para realizar algunos procedimientos que también puede realizar en la lavadora. Además, puede utilizar algunas funciones sólo con la función HomeWhiz. Para utilizar la función Bluetooth de su lavadora, debe descargar la aplicación HomeWhiz de la tienda de aplicaciones de su dispositivo. Asegúrese de que su dispositivo inteligente está conectado a Internet para descargar la aplicación. Si es la primera vez que utiliza la aplicación, siga las instrucciones que aparecen en pantalla para completar el proceso de registro del usuario. Una vez completado el registro, puede utilizar todos los productos con la función HomeWhiz en su casa en esta cuenta. En la aplicación HomeWhiz, puede tocar "Agregar o quitar electrodomésticos" para ver los productos asociados a su cuenta. Usted puede emparejar estos productos en esta página.



INFORMACIÓN

- Para poder utilizar la función HomeWhiz, asegúrese de que la aplicación está instalada en su dispositivo inteligente y de que su lavadora está emparejada con su dispositivo inteligente a través de Bluetooth. Si la lavadora no está emparejada con su dispositivo inteligente, funcionará como un electrodoméstico sin la función HomeWhiz.
- Su producto se ejecutará una vez que se haya emparejado con su dispositivo inteligente a través de Bluetooth. Los controles realizados desde la aplicación se habilitarán a través de este emparejamiento. Por esta razón, la señal Bluetooth entre el producto y el dispositivo inteligente debe ser lo suficientemente fuerte.
- Visite www.homewhiz.com para ver las versiones de Android e iOS compatibles con la aplicación HomeWhiz.



¡ADVERTENCIA!

- Todas las medidas de seguridad descritas en la sección **"INSTRUCCIONES GENERALES DE SEGURIDAD"** de su manual de usuario se aplican también al control remoto a través de la función HomeWhiz.

5.21.1 Configuración del HomeWhiz

Su producto y la aplicación HomeWhiz deben estar conectados para que la aplicación funcione. Para establecer esta conexión, siga los pasos que se indican a continuación para la configuración tanto de su producto como de la aplicación HomeWhiz.

- Si agrega un dispositivo por primera vez, toque "Agregar/Quitar dispositivo" en la aplicación HomeWhiz. A continuación, toque "Pulse aquí para configurar un nuevo electrodoméstico". Siga los pasos que se indican a continuación, así como las instrucciones de la aplicación HomeWhiz para completar la configuración.
- Para iniciar el proceso de configuración, asegúrese de que su máquina esté apagada. Pulse y mantenga pulsado el botón de temperatura y el botón de función del control remoto simultáneamente durante 3 segundos para cambiar su máquina al modo de configuración de HomeWhiz.



- Mientras el dispositivo está en el modo de configuración de HomeWhiz, verá una animación en la pantalla y el ícono de Bluetooth parpadeará hasta que la lavadora se empareje con su dispositivo inteligente. En este modo, sólo se activará el botón de programas. Los demás botones están desactivados.

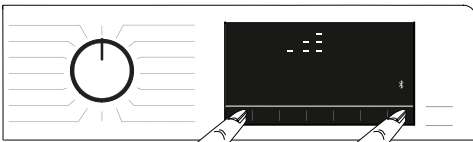

- En la pantalla de la aplicación, seleccione la lavadora deseada y toque en Next (Siguiente).
- Siga las instrucciones en pantalla hasta que la aplicación HomeWhiz le pregunte sobre el producto que desea conectar a su dispositivo inteligente.

- Regrese a la aplicación HomeWhiz y espere hasta que se complete la configuración. Una vez finalizada la configuración, asigne un nombre a su lavadora. Ahora puede tocar la pantalla para ver el producto que ha agregado a la app de HomeWhiz.



INFORMACIÓN

- Si no puede completar la configuración con éxito en 5 minutos, la lavadora se apagará automáticamente. En este caso, tendrá que empezar de nuevo el procedimiento de configuración. Si el problema persiste, no dude en ponerse en contacto con el servicio técnico autorizado.
- Puede utilizar su lavadora con más de un dispositivo inteligente. Para ello, descargue también la aplicación HomeWhiz en el otro dispositivo inteligente. Después de iniciar la aplicación, deberá iniciar sesión en su cuenta creada previamente y haber emparejado su lavadora. De lo contrario, lea "Configuración de una lavadora que está conectada a la cuenta de otra persona".



¡ADVERTENCIA!

- Para la configuración de HomeWhiz, su dispositivo inteligente debe estar conectado a Internet. De lo contrario, la aplicación HomeWhiz no le permitirá completar el proceso de configuración correctamente. Si tiene problemas con su conexión a Internet, póngase en contacto con su proveedor de servicios de Internet.



INFORMACIÓN

- La aplicación HomeWhiz puede solicitarle que introduzca el número de producto indicado en la etiqueta del producto. La etiqueta del producto se encuentra en la parte interior de la puerta del producto. El número de producto está escrito en esta etiqueta.

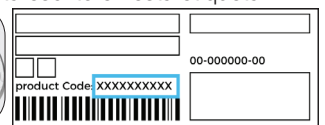

5.21.2 Configurar una lavadora que esté conectada a la cuenta de otra persona

Si la lavadora que desea utilizar ha sido registrada previamente en el sistema con la cuenta de otra persona, deberá establecer una nueva conexión entre la aplicación HomeWhiz y el producto.

- Descargue la aplicación HomeWhiz en el nuevo dispositivo inteligente que desea usar.
- Cree una nueva cuenta e inicie sesión en esta cuenta en la aplicación HomeWhiz.
- Siga los pasos en la Configuración de HomeWhiz (5.21.1 Configuración de HomeWhiz) para completar la configuración.



¡ADVERTENCIA!

- Dado que las funciones de HomeWhiz y Control remoto de su producto funcionan a través del emparejamiento vía Bluetooth, el producto puede ser ejecutado por una sola aplicación HomeWhiz a la vez.

5.21.3 Uso de la función de Control remoto

Después de la configuración de HomeWhiz, Bluetooth se activará automáticamente. Para activar o desactivar la conexión Bluetooth, véase 5.11.2 Bluetooth 3". Si apaga y enciende la máquina mientras Bluetooth está activado, se reconectará automáticamente. Si el dispositivo emparejado se sale del alcance de la conexión Bluetooth, ésta se apagará automáticamente. Por esta razón, tendrá que volver a encender Bluetooth si desea utilizar la función de control remoto. Puede comprobar el símbolo de Bluetooth en la pantalla para seguir el estado de la conexión. Si el símbolo está encendido, significa que la conexión Bluetooth está establecida. Si se ha establecido el símbolo, el producto está intentando conectarse. Si el símbolo está apagado, significa que no tiene conexión.



¡ADVERTENCIA!

- Si la conexión Bluetooth está activada en su producto, puede seleccionar la función de control remoto. Si no se puede seleccionar la función de control remoto, compruebe el estado de la conexión. Si la conexión falla, repita la configuración inicial en el electrodoméstico.
- Por razones de seguridad, la puerta del electrodoméstico permanecerá cerrada mientras la función de control remoto esté activada, independientemente del modo de funcionamiento. Si desea abrir la puerta del producto, deberá girar la perilla de selección de programa o pulsar la tecla Control remoto para desactivar la función de Control remoto.

Si desea controlar su lavadora de forma remota, active la función de control remoto pulsando el botón de control remoto mientras el selector de programas está en la posición de descarga de programas/control remoto en el panel de control. Una vez que se accede al producto, verá una pantalla similar a la que se muestra a continuación.



Cuando el control remoto está activado, sólo puede administrar y apagar la máquina y seguir el estado de la lavadora. Todas las funciones, excepto el bloqueo para niños, se pueden gestionar a través de la aplicación. Puede comprobar el indicador de función de la tecla para saber si la función del control remoto está activada o desactivada. Si la función de control remoto está desactivada, todas las operaciones se realizan en la lavadora y sólo se permite el seguimiento del estado de la aplicación. Si la función de control remoto no puede ser activada, escuchará una advertencia después de pulsar el botón. Esto puede ocurrir si el producto está encendido o si no hay ningún producto emparejado a través de Bluetooth. Los ajustes de Bluetooth que están desactivados o la puerta de la lavadora abierta son ejemplos de estos casos.

Al activar esta función en la lavadora, dicha función permanecerá activada excepto en determinados casos, permitiéndole controlar su lavadora de forma remota vía Bluetooth.

En algunos casos, se desactiva por razones de seguridad:

- Cuando su lavadora sufre una interrupción de energía.
- Cuando se gira la perilla de Programa para seleccionar un programa diferente o cuando el producto está apagado.

5.21.4 Solución de problem as

Siga los pasos que se indican a continuación si tiene problemas con el control o la conexión. Observe si la anomalía persiste o no después de la acción efectuada. Haga lo siguiente si el problema no se resuelve.

- verifique si su dispositivo inteligente está conectado a la red doméstica correspondiente;
- reinicie la aplicación del producto;
- Apague y encienda el Bluetooth a través del panel de control del usuario.
- Si no se puede establecer la conexión con los procesos anteriores, repita la configuración inicial en la lavadora.

Si el problema persiste, consulte a un agente de servicio autorizado.

6 Mantenimiento y limpieza

La limpieza de la lavadora a intervalos regulares contribuye a prolongar su vida útil y a reducir la frecuencia de aparición de los problemas más comunes.

6.1 Limpieza del depósito de detergente

Elimine los residuos de detergente en polvo acumulados en el depósito. Para ello:

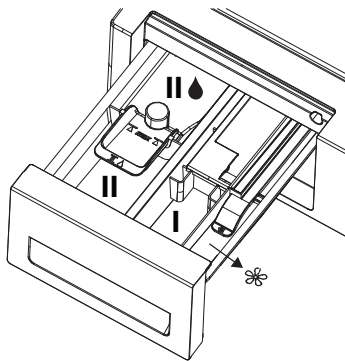

1. Puede extraer el depósito de detergente tirando con fuerza de él hacia usted.



INFORMACIÓN

- Si se empiezan a acumular cantidades anormales de agua y suavizante en el compartimento para suavizante, deberá limpiar el sifón.

2. Lave el depósito de detergente y el sifón en el fregadero con abundante agua tibia. Póngase guantes o utilice un cepillo adecuado para evitar tocar los residuos del depósito durante el lavado.
3. Una vez lavado, vuelva a colocar el depósito en su alojamiento. Compruebe si el sifón está colocado en su posición original.

6.2 Limpieza de la puerta de carga y el tambor

Para productos con programa de limpieza del tambor, por favor, vea Manejo del producto - Programas.



INFORMACIÓN

- Repita el proceso de limpieza del tambor cada 2 meses.
- Use un producto antical adecuado para lavadoras.



Tras cada lavado, asegúrese de que no queden sustancias extrañas en el tambor. Si se obstruyen los orificios del fuelle que se muestran en la figura, ábralos con un palillo.



INFORMACIÓN

- Los cuerpos extraños metálicos oxidarán el tambor. Limpie las manchas de la superficie del tambor con limpiadores para acero inoxidable. Jamás utilice estropajos metálicos.



¡PRECAUCIÓN!

- No utilice esponjas o materiales que puedan rayar. Dañarán las superficies pintadas, cromadas y plásticas.

6.3 Limpieza del cuerpo y el panel de control

Limpie el cuerpo de la lavadora con agua jabonosa o detergentes en gel suaves y no corrosivos, según sea necesario, y seque con un trapo suave. Utilice solo un trapo suave y húmedo para limpiar el panel de control.

6.4 Limpieza de los filtros de la toma de agua

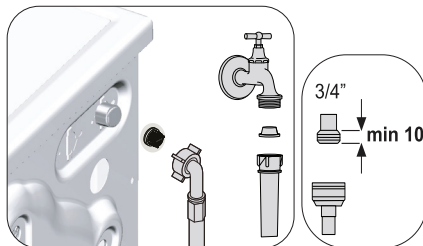

En el extremo de cada válvula de toma de agua ubicada en la parte trasera de la lavadora, así como en el punto de conexión de cada manguera de entrada de agua con el grifo, hay un filtro. Estos filtros evitan que los objetos extraños y la suciedad del agua penetren en la lavadora. Se deben limpiar los filtros cuando estén sucios.

1. Cierre las tapas.
2. Para acceder a los filtros de las válvulas de toma de agua, retire las tuercas de las mangueras de toma de agua. Limpie los filtros con un cepillo adecuado. Si están demasiado sucios, quítelos con un alicate para limpiarlos.
3. Extraiga los filtros y las juntas de los extremos planos de las mangueras de entrada de agua y límpielos en profundidad bajo un chorro de agua corriente.
4. Vuelva a colocar con cuidado las juntas y los filtros en su sitio y apriete con la mano las tuercas de la manguera.

6.5 Evacuación del agua restante y limpieza del filtro de la bomba

El sistema de filtros de su lavadora evita que los objetos sólidos tales como botones, monedas o pelusas de los tejidos atasquen el propulsor de la bomba durante la evacuación del agua de lavado. De esta manera, el agua se evacuará si ningún problema y la vida útil de la bomba será mayor. Si la lavadora no evacúa el agua, es posible que el filtro de la bomba esté atascado. Es preciso limpiar el filtro siempre que esté atascado o, en todo caso, cada 3 meses. Es preciso evacuar el agua antes de proceder a limpiar el filtro de la bomba.

También hay que evacuar el agua antes de transportar la lavadora (p. ej. en un traslado de domicilio) o en caso de heladas.



¡PRECAUCIÓN!

- Las sustancias extrañas que queden en el filtro de la bomba pueden dañar la lavadora o producir problemas de ruidos.
- Si la lavadora no está en uso, cierre el grifo, desconecte la manguera de suministro y vacíe el agua contenida en la máquina para evitar que se congele.
- Después de cada uso, cierre el grifo al que está conectada la manguera de suministro.

Para limpiar el filtro y evacuar el agua:

1. Desenchufe la lavadora para interrumpir el suministro eléctrico.



¡PRECAUCIÓN!

- La temperatura del agua en el interior del tambor puede llegar a los 90 °C. Para evitar riesgos de quemaduras, deje que la lavadora se enfríe antes de proceder a limpiar el filtro.

2. Algunos de nuestros productos disponen de una manguera de drenaje de emergencia y otros no. Siga las siguientes instrucciones para evacuar el agua de la lavadora.

Evacuación del agua en lavadoras que no disponen de manguera de drenaje de emergencia:

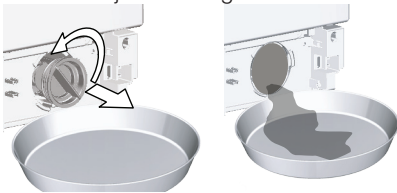

- a. Coloque un recipiente grande delante del filtro para que recoja el agua procedente de éste.

- b. Afloje el filtro de la bomba (en sentido contrario a las agujas del reloj) hasta que el agua comience a fluir. Llene el recipiente que ha colocado frente al filtro. Tenga siempre a mano un paño para absorber el agua que se derrame.

- c. Una vez evacuada la totalidad del agua contenida en la lavadora, gire el filtro para extraerlo por completo.

- 3 Limpie los residuos del interior del filtro así como las fibras alrededor de la zona del rotor de la bomba, si las hubiera.

4. Coloque el filtro, gírelo hacia la derecha para asegurarse de que está cerrado y hermético.

7 Resolución de problemas

Los programas no se iniciarán una vez que se haya cerrado la puerta de carga.

- No ha pulsado el botón Inicio/Pausa/Cancelar.>>> *Pulse el botón Inicio/Pausa/Cancelar.
- Si la carga es excesiva, podría resultar difícil cerrar la puerta de carga.>>> *Cargue menos ropa sucia y asegúrese de que la puerta de carga esté bien cerrada.

No se puede iniciar ni seleccionar el programa.

- Es posible que la máquina haya pasado al modo de autoprotección debido a un problema de alimentación (tensión de red, presión del agua, etc.).>>> Para cancelar el programa, gire el selector de programas para seleccionar otro programa. El programa anterior se cancelará (ver "Cancelación del programa").

Agua dentro del aparato.

- Puede que quede algo de agua en el aparato debido a los procesos de control de calidad que se llevan a cabo durante la producción.>>> Esto no es un fallo, el agua no daña el aparato.

Hay una fuga de agua en la parte inferior de la lavadora.

- Puede que haya un problema con las mangueras o el filtro de la bomba.>>> Asegúrese de que las juntas de las mangueras de entrada de agua estén bien ajustadas. Adjunte la manguera al grifo firmemente.
- Es posible que el filtro de la bomba no esté bien cerrado.>>> Asegúrese de que el filtro de la bomba esté bien cerrado.

La lavadora no absorbe agua.

- Es posible que el grifo esté cerrado.>>> Abra los grifos.
- La manguera de toma de agua puede estar doblada.>>> Estire la manguera.
- El filtro de entrada de agua puede estar obstruido.>>> Limpie el filtro.
- Es posible que la puerta de carga no esté cerrada.>>> Cierre la puerta de carga.

La máquina no evacúa el agua.

- La manguera de drenaje de agua puede estar obstruida o torcida.>>> Limpie o estire la manguera.
- Es posible que el filtro de la bomba esté obstruido.>>> Limpie el filtro de la bomba.

El lavavropas vibra o hace ruidos.

- Es posible que la lavadora esté desequilibrada.>>> Ajuste las patas para nivelar la máquina.
- Es posible que haya penetrado una sustancia extraña en el filtro de la bomba.>>> Limpie el filtro de la bomba.
- No se deben quitar los pernos de seguridad para el transporte.>>> Retire los pernos de seguridad para el transporte.
- La cantidad de colada puede ser muy pequeña.>>> Introduzca más prendas en la lavadora.
- Es posible que la lavadora esté sobrecargada de ropa.>>> Saque parte de la ropa de la lavadora o distribuya la carga a mano para distribuirla uniformemente en la lavadora.
- Es posible que la lavadora esté en contacto con una superficie dura.>>> Asegúrese de que la máquina no esté en contacto con nada.

El lavavropas se detuvo poco después de haberse iniciado el programa.

- Es posible que la máquina se haya detenido temporalmente debido a la baja tensión.>>> Volverá a funcionar una vez que la tensión vuelva a un nivel normal.

La máquina evacúa directamente el agua que recoge.

- La manguera de desagüe puede estar a una altura inadecuada.>>> Conecte la manguera de drenaje de agua como se describe en el manual de usuario.

No se ve agua dentro del lavavropas durante el proceso de lavado.

- El nivel del agua no se puede ver fuera de la lavadora. No se trata de un fallo.

No se puede abrir la puerta de carga.

- El bloqueo de la puerta puede estar activado debido al nivel de agua de la lavadora.>>> Drene el agua ejecutando el programa de vaciado o centrifugado.
- La máquina puede estar calentando el agua o en la fase de centrifugado.>>> Espere a que finalice el programa.
- La puerta de carga puede estar atascada debido a la presión a la que está expuesta.>>> Sujete la empuñadura, empuje y tire de la puerta de carga para liberarla de la presión y ábrala.
- La puerta de carga no se abre si no hay corriente.>>> Para abrir la puerta de carga, abra la tapa del filtro de la bomba y tire hacia abajo de la palanca de emergencia situada en la parte trasera de dicha tapa. Véase "Bloqueo de la puerta de carga"

El lavado tarda más tiempo del especificado en el manual.*

- Puede que la presión del agua sea baja.>>> Dado que la cantidad de agua ha disminuido, la máquina esperará hasta que tome el agua adecuada para evitar una mala calidad de lavado. Por lo tanto, el tiempo de lavado se prolonga.
- La tensión puede estar baja.>>> Si la tensión de alimentación es baja, el tiempo de lavado se prolonga para evitar una mala calidad de lavado.
- La temperatura de entrada del agua puede ser demasiado baja.>>> El tiempo necesario para calentar el agua se prolonga en las estaciones frías. Además, el tiempo de lavado puede ampliarse para evitar malos resultados de lavado.
- Es posible que haya aumentado el número de ciclos de enjuague y/o la cantidad de agua de enjuague.>>> Cuando se necesita un mejor rendimiento de aclarado, la lavadora aumenta la cantidad de agua de enjuague y añade otro ciclo de aclarado, si es necesario.
- El exceso de espuma puede haberse formado debido al uso de demasiado detergente, y es posible que se haya activado el sistema automático de absorción de espuma.>>> Use la cantidad recomendada de detergente.

No hay cuenta atrás del programa. (En modelos provistos de pantalla) (*)

- El temporizador puede pararse durante la toma de agua. >>> El indicador del temporizador no realizará la cuenta atrás hasta que la máquina tome una cantidad adecuada de agua. Cuando la cantidad de agua tomada disminuye, la máquina esperará hasta tomar suficiente agua para evitar unos malos resultados de lavado. Posteriormente se reanuda la cuenta atrás.
- El indicador del temporizador puede pararse durante el calentamiento. >>> El indicador del temporizador no iniciará la cuenta atrás hasta que la máquina alcance la temperatura seleccionada.
- Puede que el indicador del temporizador se detenga durante el centrifugado. >>> El sistema automático de detección de carga desequilibrada podría haberse activado debido a la distribución desigual de la ropa en el tambor.

No hay cuenta atrás del programa. (*)

- Es posible que la ropa en la lavadora esté mal distribuida. >>> El sistema automático de detección de carga desequilibrada podría haberse activado debido a la distribución desigual de la ropa en el tambor.

La máquina no pasa a la fase de centrifugado. (*)

- Es posible que la ropa en la lavadora esté mal distribuida. >>> El sistema automático de detección de carga desequilibrada podría haberse activado debido a la distribución desigual de la ropa en el tambor.
- La lavadora no podrá centrifugar si el agua que contiene no se evacua completamente. >>> Compruebe el filtro y la manguera de desagüe.
- El exceso de espuma puede haberse formado debido al uso de demasiado detergente, y es posible que se haya activado el sistema automático de absorción de espuma. >>> Use la cantidad recomendada de detergente.

Los resultados de lavado no son buenos: La ropa se está poniendo gris. ()**

- Es posible que se haya utilizado una cantidad insuficiente de detergente durante un largo período de tiempo. >>> Use la cantidad recomendada de detergente de acuerdo con la dureza del agua y la ropa.
- Es posible que el lavado se haya realizado a bajas temperaturas durante mucho tiempo. >>> Seleccione la temperatura correcta para la colada que se va a lavar.
- Agua dura y cantidad insuficiente de detergente. >>> El uso de agua dura junto con una cantidad insuficiente de detergente puede causar a la larga la acumulación de suciedad y coloración grisácea en la ropa. Es difícil eliminar el tono gris una vez que aparece. Utilice la cantidad de detergente recomendada según la dureza del agua y la cantidad de ropa.
- Es posible que se haya utilizado una cantidad excesiva de detergente. >>> Use la cantidad recomendada de detergente apropiada para la dureza del agua y la ropa.

Los resultados de lavado no son buenos: Las manchas persisten o la ropa no se blanquea. ()**

- Es posible que se haya utilizado una cantidad insuficiente de detergente. >>> Use la cantidad recomendada de detergente apropiada para la colada.
- La máquina podría haberse sobrecargado. >>> No sobrecargue la máquina. Cargue la lavadora con las cantidades recomendadas en la "tabla de programas y consumos".
- Es posible que se haya seleccionado un programa y una temperatura incorrectos. >>> Seleccione el programa y la temperatura adecuados para la ropa que desea lavar.
- Es posible que se haya utilizado un tipo de detergente incorrecto. >>> Utilice detergente original apropiado para la máquina.
- El detergente podría estar en el compartimento equivocado. >>> Ponga el detergente en el compartimento correcto. No mezcle la lejía con el detergente.

Los resultados de lavado no son buenos: Han aparecido manchas de grasa en la colada. ()**

- Es posible que el tambor no se haya limpiado con regularidad. >>> Limpie el tambor de forma periódica. Para ello, vea la sección 6.2.

Los resultados de lavado no son buenos: La ropa tiene mal olor. ()**

- El lavado a bajas temperaturas y/o con programas cortos durante mucho tiempo causará olores y bacterias en el tambor. >>> Deje el cajón de detergente y la puerta de carga de la máquina entreabierta después de cada ciclo de lavado. Así, se evita la formación de un entorno húmedo favorable a la aparición de bacterias.

La ropa ha perdido color. ()**

- La máquina podría haberse sobrecargado. >>> No sobrecargue la máquina.
- El detergente utilizado puede estar húmedo. >>> Mantenga los detergentes cerrados en un ambiente libre de humedad y no los esponja a temperaturas excesivas.
- Es posible que se haya seleccionado una temperatura alta. >>> Seleccione un programa y una temperatura adecuados para el tipo y el grado de suciedad de la colada.

Los resultados de enjuague no son buenos

- La cantidad, la marca o las condiciones de almacenamiento del detergente pueden no ser las adecuadas. >>> Use un detergente apropiado para la lavadora y su ropa. Conservar el detergente cerrado en un lugar sin humedad y donde no esté expuesto a altas temperaturas.
- Es posible que el detergente se haya añadido en el compartimento equivocado. >>> Si añade detergente al compartimento de prelavado aunque no haya seleccionado un programa de prelavado, es posible que la máquina utilice este detergente durante la fase de aclarado o la del suavizante. Ponga el detergente en el compartimento correcto.
- El filtro de la bomba podría estar obstruido. >>> Compruebe el filtro.
- La manguera de evacuación puede estar doblada. >>> Compruebe la manguera de drenaje.

La ropa ha salido rígida del proceso de lavado. ()**

- Es posible que se haya utilizado una cantidad insuficiente de detergente. >>> El uso de una cantidad insuficiente de detergente para la dureza del agua puede hacer que la ropa se vuelva rígida con el paso del tiempo. Utilice la cantidad adecuada de detergente para cada nivel de dureza del agua.
- Es posible que el detergente se haya añadido en el compartimento equivocado. >>> Si añade detergente al compartimento de prelavado aunque no haya seleccionado un programa de prelavado, es posible que la máquina utilice este detergente durante la fase de aclarado o la del suavizante. Ponga el detergente en el compartimento correcto.
- El detergente podría haberse mezclado con el suavizante. >>> No mezcle el detergente con el suavizante. Lave y limpie el dispensador con agua caliente.

La ropa no huele a suavizante. ()**

- Es posible que el detergente se haya añadido en el compartimento equivocado. >>> Si añade detergente al compartimento de prelavado aunque no haya seleccionado un programa de prelavado, es posible que la máquina utilice este detergente durante la fase de aclarado o la del suavizante. Lave y limpie el dispensador con agua caliente. Ponga el detergente en el compartimento correcto.
- El detergente podría haberse mezclado con el suavizante. >>> No mezcle el detergente con el suavizante. Lave y limpie el dispensador con agua caliente.

Hay restos de detergente en el depósito de detergente. ()**

- Es posible que se haya agregado detergente al depósito estando húmedo. >>> Seque el depósito del detergente antes de añadirlo.
- El detergente podría haberse humedecido. >>> Mantenga los detergentes cerrados en un ambiente libre de humedad y no los exponga a temperaturas excesivas.
- La presión del agua puede ser baja. >>> Compruebe la presión del agua.
- El detergente en el compartimento principal de lavado se mojó mientras la lavadora aspiraba el agua de prelavado. Los agujeros del compartimento del jabón podrían estar obstruidos. >>> Revise los agujeros y límpielos si están obstruidos.
- Es posible que haya un problema con las válvulas del depósito de detergente. >>> Llame al agente del servicio técnico autorizado.
- El detergente podría haberse mezclado con el suavizante. >>> No mezcle el detergente con el suavizante. Lave y limpie el dispensador con agua caliente.

Hay restos de detergente en la colada.

- La máquina podría haberse sobrecargado. >>> No sobrecargue la máquina.
- Es posible que se haya seleccionado un programa y una temperatura incorrectos. >>> Seleccione el programa y la temperatura adecuados para la ropa que desea lavar.
- Es posible que se haya utilizado un jabón incorrecto. >>> Seleccione el jabón correcto para la ropa que se va a lavar.

Se produce demasiada espuma en la máquina. ()**

- Es posible que se hayan utilizado detergentes inadecuados para la lavadora. >>> Utilice detergentes adecuados para la lavadora.
- Es posible que se haya utilizado una cantidad excesiva de detergente. >>> Use sólo la cantidad suficiente de detergente.
- Es posible que el detergente se haya almacenado en condiciones inadecuadas. >>> Mantenga el detergente en un lugar cerrado y seco. No lo guarde en lugares demasiado calientes.
- La ropa lavada con malla, como los encajes, puede formar demasiada espuma debido a su textura. >>> Use menos detergente para este tipo de telas.
- El detergente podría estar en el compartimento equivocado. >>> Ponga el detergente en el compartimento correcto.
- El suavizante se retira a tiempo. >>> Es posible que haya un problema con las válvulas o el dispensador de detergente. En ese caso, llame al servicio técnico autorizado.

El depósito de detergente rebosa espuma.

- Es posible que se haya utilizado una cantidad excesiva de detergente. >>>>Prepara una mezcla de 1 cucharada de suavizante y ½ l de agua y viértala en el compartimento principal del depósito de detergente.
- Añada a la lavadora un detergente que sea adecuado a los programas y cargas máximas indicadas en la tabla de programas y consumos. Si usa productos adicionales (quitamanchas, lejías, etc.), reduzca la cantidad de detergente.

La colada permanece húmeda al final del programa. (*)

- El exceso de espuma puede haberse formado debido al uso de demasiado detergente, y es posible que se haya activado el sistema automático de absorción de espuma. >>> Use la cantidad recomendada de detergente.

El secado dura demasiado.

- La máquina podría haberse sobrecargado. >>> No sobrecargue la máquina.
- El centrifugado puede que no sea suficiente para lavar la ropa. >>> Seleccione una velocidad de centrifugado más alta en el paso de lavado de la lavadora-secadora.
- Es posible que el grifo esté cerrado. >>> Abra los grifos.

La ropa lavada sale mojada después del paso de secado.

- El programa seleccionado puede no ser adecuado para el tipo de colada. >>> Compruebe las etiquetas de cuidado de las prendas y seleccione un programa en consecuencia, o seleccione programas cronometrados adicionalmente.
- La máquina podría haberse sobrecargado. >>> No sobrecargue la máquina.
- El centrifugado puede que no sea suficiente para lavar la ropa. >>> Seleccione una velocidad de centrifugado más alta en el paso de lavado de la lavadora-secadora.

La máquina no puede iniciar el programa o no se puede iniciar el programa.

- El cable de alimentación puede estar desenchufado. >>> Asegúrese de que el cable de alimentación esté enchufado.
- Es posible que el programa no esté configurado o que no se haya pulsado el botón Inicio/Pausa/Cancelar. >>> Asegúrese de que el programa está ajustado y de que el electrodoméstico no está en modo de espera.
- El bloqueo para niños puede estar activado. >>> Desactive el bloqueo para niños.

La ropa se encoge, se destiñe, se empaña o se daña.

- El programa seleccionado puede no ser adecuado para el tipo de colada. >>> Compruebe las etiquetas de cuidado de las prendas y seleccione un programa en consecuencia, o seleccione programas cronometrados adicionalmente. No debe secar ropa que no sea apta para el secado.

La máquina no seca.

- Es posible que la ropa sucia no esté seca o que el paso de secado no esté activado. >>> Compruebe si la función de secado está seleccionada después del programa de lavado seleccionado.

No se puede abrir la puerta de carga.

- La puerta de su electrodoméstico puede no estar abierta por razones de seguridad. >>> Si el indicador de bloqueo de puerta está activo en la pantalla después del paso de secado, la máquina mantendrá la puerta bloqueada para su seguridad hasta que se enfríe.
- La puerta de carga no se abre si no hay corriente. >>> Para abrir la puerta de carga, abra la tapa del filtro de la bomba y tire hacia abajo de la palanca de emergencia situada en la parte trasera de dicha tapa. Véase "Bloqueo de la puerta de carga"

(*) Si las prendas no están distribuidas uniformemente dentro del tambor, se omite el centrifugado para evitar dañar tanto el lavarropas como su entorno. Reajuste la ropa sucia y vuelva a realizar la colada.
(**) Es posible que el tambor no se haya limpiado con regularidad. >>> Limpie el tambor de forma periódica. Ver sección 6.2



¡PRECAUCIÓN!

- Si no puede solucionar el problema aún siguiendo las instrucciones en esta sección, póngase en contacto con su proveedor o bien con un agente de servicio autorizado. Si la lavadora-secadora no funciona, jamás trate de repararla por su cuenta.



¡ADVERTENCIA!

- Consulte la sección HomeWhiz para obtener la información necesaria para la resolución de problemas.

DESCARGO DE RESPONSABILIDAD / ADVERTENCIA (ES)

El usuario final puede resolver adecuadamente algunos problemas sencillos sin que surja ningún problema de seguridad o uso inseguro, siempre que lo haga dentro de los límites y de conformidad con las siguientes instrucciones (véase la sección „Reparación por cuenta propia“).

Por tanto, salvo autorización en contrario en la sección „Reparación por cuenta propia“ que figura a continuación, las reparaciones se dirigirán a los reparadores profesionales registrados a fin de evitar problemas de seguridad. Un técnico especialista autorizado es un profesional que ha recibido acceso a las instrucciones y a la lista de piezas de recambio de este producto por parte del fabricante según los métodos descritos en los actos legislativos de conformidad con la Directiva 2009/125/CE. **Sin embargo, únicamente el servicio técnico (es decir, los técnicos especialistas autorizados) puede prestar servicio en virtud de los términos de la garantía; el número de teléfono que se indica en el manual de usuario/tarjeta de garantía o el de su distribuidor autorizado es el único al que puede llamar. Por tanto, tenga en cuenta que las reparaciones realizadas por técnicos no autorizados por Beko anularán la garantía.**

Reparación por cuenta propia

El usuario final puede reparar por sí mismo las siguientes piezas de repuesto: puerta, bisagra y sellos de la puerta, otros sellos, conjunto de bloqueo de la puerta y periféricos de plástico como los dispensadores de detergente (una lista actualizada también está disponible en support.beko.com a partir del 1 de marzo de 2021).

Además, para garantizar la seguridad del producto y evitar el riesgo de lesiones graves, dichas reparaciones se harán siguiendo las instrucciones del manual de usuario a tal efecto o las que están disponibles en support.beko.com. Desenchufe el aparato por su seguridad antes de intentar cualquier reparación.

Cualquier reparación o intento de reparación por parte de los usuarios finales, de piezas no incluidas en dicha lista o no siguiendo las instrucciones de los manuales de usuario para reparaciones por cuenta propia o que están disponibles en support.beko.com, podría dar lugar a problemas de seguridad no atribuibles a Beko, y anulará la garantía del aparato.

Se recomienda, pues, que los usuarios finales se abstengan de intentar efectuar reparaciones que no figuren en la lista de piezas de repuesto mencionada, y que se comuniquen en esos casos con los técnicos especialistas autorizados. De lo contrario, tales intentos por parte de los usuarios finales pueden causar problemas de seguridad y dañar el aparato; en consecuencia, pueden provocar incendios, inundaciones, electrocución y lesiones personales graves.

A modo de ejemplo, pero sin limitarse a ello, las siguientes reparaciones deben dirigirse a los técnicos especialistas autorizados: motor, montaje de la bomba, tablero principal, tablero del motor, tablero de exhibición, calentadores, etc.

En ningún caso se podrá responsabilizar al fabricante ni al vendedor si los usuarios finales no cumplen con lo anterior.

La disponibilidad de repuestos para la lavadora o la lavadora-secadora que ha adquirido es de 10 años. Durante este período, se dispondrá de piezas de repuesto originales para hacer funcionar correctamente la lavadora o la lavadora-secadora.

