



Secadora
Manual del usuario



B5T42243



ES

2960313109_ES/150921.1012

Estimado cliente:

Lea esta guía antes de utilizar este aparato.

Gracias por elegir este aparato de Beko . Deseamos que obtenga la máxima eficacia de este aparato de alta calidad que se ha fabricado con la tecnología más avanzada. Le recomendamos que se asegure de leer y comprender por completo esta guía y la documentación complementaria antes de su uso.

Tenga en cuenta todas las advertencias e informaciones aquí expuestas. Así podrá protegerse a sí mismo y al aparato contra posibles daños.

Guarde el manual. Inclúyalo con el aparato, si éste lo va a dar a otra persona.

Símbolos y observaciones

En este manual se emplean los símbolos siguientes:



Peligro que puede causar la muerte o lesiones



Lea el manual.



Información importante o consejos útiles de uso



Advertencia contra superficies calientes



Advertencia de descargas eléctricas



Advertencia de riesgo de radiación UV



Advertencia de quemaduras



El embalaje del aparato está hecho con materiales reciclables, de acuerdo con la normativa nacional sobre medio ambiente.



Advertencia de incendios

AVISO Peligro que puede causar daños materiales en el aparato o en su entorno



Este producto ha sido fabricado utilizando la última tecnología en condiciones favorables al medio ambiente.

1 Instrucciones de seguridad	5
1.1 Uso previsto	5
1.2 Seguridad de los niños, personas vulnerables y animales domésticos	5
1.3 Seguridad eléctrica	6
1.4 Seguridad en el transporte	7
1.5 Seguridad de la instalación	7
1.6 Seguridad en el uso	10
1.7 Seguridad en el mantenimiento y la limpieza	11
1.8 Seguridad de la iluminación	12
1.9 Seguridad del programa de vapor	12
2 Instrucciones medioambientales	13
2.1 Cumplimiento de la normativa WEEE y eliminación de residuos	13
2.2 Información sobre el embalaje	13
2.3 Información sobre cumplimiento de la normativa y pruebas / Declaración de conformidad de la UE	13
3 La secadora	14
3.1 Características técnicas	14
3.2 Aspecto general	15
3.3 Alcance de la entrega	15
4 Instalación	16
4.1 Lugar adecuado para la instalación	16
4.2 Retirada del grupo de seguridad de transporte	16
4.3 La conexión de la manguera de drenaje de agua en los productos que presentan propiedades de vapor	17
4.4 Ajuste de los soportes	18
4.5 Mover la secadora de sitio	18
4.6 Advertencia sobre el ruido	18
4.7 Sustitución de la bombilla	18
5 Preparación	19
5.1 Ropa adecuada para secar en la secadora	19
5.2 Ropa no apta para secar en la secadora	19
5.3 Preparación de la ropa a secar	19
5.4 Qué hacer para ahorrar energía	19
5.5 Capacidad de carga correcta	20

6	Uso del aparato	21
6.1	Panel de mandos	21
6.2	Símbolos	21
6.3	Preparación de la secadora	21
6.4	Selección de programa y tabla de consumo	22
6.5	Funciones auxiliares.....	25
6.6	Indicadores de advertencia.....	26
6.7	Iniciar el programa	26
6.8	Bloqueo Infantil.....	26
6.9	Cambiar el programa tras su inicio.....	26
6.10	Cancelar el programa	27
6.11	Fin del programa	27
6.12	Función de Olores	27
6.13	Descripción general de los programas de vapor	27
7	Mantenimiento y limpieza	29
7.1	Filtros de fibra (filtros internos y externos) / Limpieza de la superficie interior de la puerta de carga.....	29
7.2	Limpieza del sensor	30
7.3	Vaciado del depósito de agua.....	30
7.4	Limpieza del condensador.....	31
8	Solución de problemas.....	33

1 Instrucciones de seguridad

Esta sección incluye las instrucciones de seguridad necesarias para evitar riesgos de lesiones personales o daños materiales.

- Nuestra empresa no se hace responsable de los daños que puedan ocurrir de no seguir estas instrucciones.
- Las operaciones de instalación y reparación las deberá realizar siempre el servicio técnico autorizado.
- Solo deberá utilizar piezas de repuesto y accesorios originales.
- No repare ni reemplace ningún componente del aparato a menos que así lo especifique el manual de uso.
- No modifique el aparato.



1.1 Uso previsto

- El aparato está diseñado sólo para uso doméstico. No es adecuado para un uso comercial.
- El aparato no está diseñado para su uso en exteriores.
- No instale ni haga funcionar el aparato en lugares donde exista la posibilidad de congelación y/o sean vulnerables a elementos externos. El agua congelada en la bomba o en las mangueras puede causar daños
- El aparato sólo puede utilizarse para secar y ventilar la ropa que se ha lavado con agua y es seguro para la secadora.



1.2 Seguridad de los niños, personas vulnerables y animales domésticos

- Este aparato puede ser utilizado por niños de 8 años en adelante y personas con capacidades físicas, sensoriales o mentales subdesarrolladas o con falta de experiencia y conocimiento si se les proporciona supervisión o capacitación sobre el uso seguro del aparato y sobre los peligros involucrados. Los niños no deben jugar con el aparato. La limpieza y el mantenimiento no deben ser realizados por niños, a menos que estén supervisados.

- Salvo que estén vigilados, mantener a los menores de 3 años lejos del aparato.
- Los aparatos eléctricos son peligrosos para niños y mascotas. Los niños y las mascotas no deben jugar con el producto, ni subirse a él, ni meterse dentro de él.
- Mantenga la puerta del aparato cerrada incluso cuando no lo utilice. Los niños o las mascotas podrían quedar encerrados dentro del aparato y asfixiarse.
- Las operaciones de limpieza y mantenimiento del usuario no deben ser realizadas por niños.
- Mantenga los materiales de embalaje fuera del alcance de los niños. Riesgo de lesiones y asfixia.
- Mantenga todos los aditivos utilizados con el aparato fuera del alcance de los niños.
- Antes de desechar el aparato, corte el cable de corriente y desmonte la puerta de carga.



1.3 Seguridad eléctrica

- El aparato no debe estar enchufado durante las operaciones de instalación, mantenimiento, limpieza, reparación y transporte.
- Si el cable de corriente está dañado, deberá ser sustituido por un servicio técnico autorizado para evitar cualquier riesgo que pueda producirse.
- No meta el cable de corriente debajo del aparato o en la parte de atrás del aparato. No coloque objetos pesados sobre el cable de corriente. El cable de corriente no debe estar doblado, pellizcado y no debe entrar en contacto con ninguna fuente de calor.
- No utilice alargadores, tomas múltiples ni adaptadores para usar el aparato.
- El aparato no se alimentará a través de un interruptor externo, como un temporizador, ni se conectará a un circuito que se abra y cierre regularmente con una herramienta.

- El enchufe debe ser fácilmente accesible. Si esto no es posible, la instalación eléctrica deberá incluir un mecanismo que cumpla con la reglamentación eléctrica y que desconecte todos los terminales de la red eléctrica (fusible, interruptor, interruptor principal, etc.).
- No toque el enchufe con las manos mojadas.
- Cuando desenchufe el aparato, no sujete el cable de corriente, sino el enchufe.



1.4 Seguridad en el transporte

- Desenchufe el aparato antes de transportarlo, vacíe el depósito de agua y, si lo hay, retire las conexiones de drenaje de agua.
- Este aparato es pesado, no debe ser manipulado por una sola persona.
- Tome las precauciones necesarias para que el aparato no se caiga ni se vuelque. No choque ni deje caer el aparato durante el transporte.
- No utilice las piezas de extrusión del aparato (como la puerta de carga) para mover el aparato.
- Mueva el aparato en posición vertical. Si no se puede desplazar en posición vertical, transpórtela inclinándola hacia el lado derecho vista de frente.



1.5 Seguridad de la instalación

- Para preparar el aparato para su instalación, asegúrese de que la instalación eléctrica y el drenaje del agua son correctos, comprobando la información del manual de usuario. Si no es adecuado para la instalación, llame a un electricista y a un fontanero cualificados para que arreglen los servicios necesarios. Estas operaciones deberán ser realizadas por el cliente.
- Antes de instalarlo, inspecciónelo para ver si presenta daños. No instale el aparato si está dañado.
- No retire el soporte ajustable.
- Coloque el aparato sobre una superficie nivelada y firme y establezca con las patas ajustables.

- El espacio entre el aparato y el suelo no debe reducirse con materiales como alfombras, trozos de madera y bandas. Los orificios de ventilación situados bajo la base del aparato no deben estar obstruidos con una alfombra.
- El aparato debe instalarse de forma que no obstruya los orificios de ventilación.
- Instale el aparato en un entorno libre de polvo con buena ventilación.
- No instale el aparato cerca de materiales inflamables y explosivos y no mantenga materiales inflamables y explosivos cerca del aparato cuando esté en funcionamiento.
- El aparato no se instalará contra una puerta, una puerta corredera en la que la puerta de carga del aparato no pueda abrirse completamente, o detrás de una puerta con bisagras en la que la bisagra del aparato esté enfrentada a las bisagras de la puerta.
- Instale el aparato en un lugar donde el mantenimiento y la limpieza periódica puedan realizarse con facilidad.
- Coloque el aparato con su superficie trasera hacia la pared (para los modelos de calentador).
- Después de colocar el aparato, asegúrese de que la pared posterior no entre en contacto con ningún elemento saliente (un grifo, una toma de corriente, etc.).
- Coloque el aparato con un espacio de al menos 1 cm entre el aparato y los bordes del mueble.
- Siga las normas de conexión de la chimenea especificadas en la guía (para los modelos con chimenea).
- El aire de salida no debe dirigirse a la chimenea que se utiliza para extraer el humo de los aparatos que consumen gas u otros combustibles (para los modelos con chimenea).
- La manguera de ventilación no debe estar conectada a una estufa de calefacción o a un conducto de chimenea (para los modelos con conducto de humos).

- Enchufe el aparato a una toma de corriente con conexión a tierra protegida con un fusible adecuado que se ajuste al tipo y a los índices de corriente especificados. Pida a un electricista experto que ponga a tierra el equipo. No utilice el aparato sin una toma de tierra conforme a la normativa regional/nacional.
- Enchufe el aparato en una toma de corriente con conexión a tierra que se ajuste a los valores de tensión, corriente y frecuencia especificados en la etiqueta de tipo.
- No conecte el aparato a tomas sueltas, rotas, sucias o grasientas que hayan salido de sus asientos o tomas eléctricas con riesgo de contacto con el agua.
- Se utilizarán los juegos de mangueras nuevos suministrados con el aparato. No reutilice los juegos de mangueras antiguos. No haga acoples a las mangueras.
- Coloque el cable de corriente y las mangueras para que no haya riesgo de tropiezo.
- Para utilizar el aparato encima de una lavadora, deberá utilizarse una abertura de fijación entre los dos aparatos. El montaje de la abertura de fijación deberá ser realizado por el servicio técnico autorizado.
- Cuando el aparato se coloca en la lavadora, su peso combinado cuando está lleno puede ser de unos 180 kg. Coloque los aparatos en un suelo resistente que pueda soportar una cantidad adecuada de carga.
- La lavadora no puede colocarse encima de la secadora.

Tablero de instalación adecuado para la lavadora y la secadora	
Tipo de kit de conexión	Medición de la profundidad (DM: Secadora, WM: Lavadora)
Plástico - 54/60 cm (con/sin arco)	$DM \leq WM$
	$DM - WM = \text{máx. } 10 \text{ cm}$
Plástico - 46cm (con/sin arco)	$DM \leq WM$
	$DM - WM = \text{máx. } 10 \text{ cm}$
Con estantes - 60 cm	$DM \leq WM$
Con estantes - 54cm	$DM \leq WM$



1.6 Seguridad en el uso

- El peso máximo de la ropa seca antes del lavado se especifica en la sección "Especificaciones técnicas".
- No coloque las prendas sin lavar en la secadora.
- Las prendas ensuciadas con materiales como aceites de cocina, acetona, alcohol, gasolina, queroseno, quitamanchas, aguarrás, cera o quitamanchas deben lavarse en agua caliente con más cantidad de detergente antes de secarlos con la máquina secadora.
- Si se utilizan aparatos químicos para la limpieza, la secadora no deberá utilizarse.
- La espuma de goma (espuma de látex), los gorros de ducha, los textiles resistentes al agua, los materiales y la ropa con soporte de goma, las almohadas con almohadillas de espuma de goma no deben secarse en la secadora.
- Las prendas con restos de laca, productos capilares o materiales similares no deben secarse en la secadora.
- Vacíe los bolsillos de la ropa y retire objetos como cerillas y mecheros.
- Si todos los artículos no pueden ser retirados rápidamente y no pueden ser colocados donde el calor pueda disiparse, no detenga la secadora antes de que el ciclo de secado se haya completado.
- La última parte del ciclo de la secadora se lleva a cabo sin calentamiento (ciclo de enfriamiento) para garantizar que los artículos se mantengan a una temperatura que no los dañe.
- Los suavizantes y productos similares deben utilizarse de acuerdo con las instrucciones del fabricante.
- No utilice la secadora sin el filtro de pelusas.
- No permita la acumulación de fibras alrededor de la secadora.
- Para evitar el reflujo de gas en la habitación de los aparatos que consumen otros combustibles, incluido el fuego abierto, se deberá prever una ventilación adecuada (para los modelos con chimenea).

- No utilice el aparato junto con calentadores como el de gas y una chimenea. Puede provocar que el conducto de humos se incendie. (para los modelos con chimenea)
- No se apoye ni se siente en la puerta de carga cuando esté abierta, el aparato podría volcar.
- No se suba en el aparato.
- No coloque una fuente de llamas (velas, cigarrillos, etc.) sobre el aparato o en sus proximidades. No guarde materiales inflamables/explosivos.
- No toque el tambor mientras gira.
- La pared trasera del aparato estará caliente durante el funcionamiento. No toque la parte trasera del aparato durante el secado o después de que el proceso de secado haya terminado. (Para modelos con calefacción)
- No toque la superficie interior del tambor mientras que añada o quita ropa durante un programa en ejecución. La superficie del tambor está caliente.
- No pulse los botones con objetos afilados como tenedores, cuchillos, con las uñas, etc.
- No utilice el aparato defectuoso o dañado. Desenchufe el aparato (o apague el fusible conectado) y llame al servicio técnico autorizado.
- Desenchufe el aparato cuando no esté en uso.



1.7 Seguridad en el mantenimiento y la limpieza

- No lave el aparato rociando o vertiendo agua sobre él. No utilice un limpiador a presión o a vapor, una manguera o una pistola a presión para limpiar el aparato.
- No utilice herramientas afiladas o abrasivas para limpiar el aparato.
- No utilice materiales como aparatos de limpieza domésticos, jabones, detergentes, gas, gasolina, alcohol, cera, etc. para limpiar el aparato.
- El filtro de fibra deberá limpiarse regularmente. Después de cada ciclo de secado, limpiar el filtro y la superficie interior de la puerta de carga.

- Limpie la acumulación de fibras en las aletas del evaporador detrás del cajón del filtro con un aspirador. Se puede limpiar a mano siempre y cuando se utilicen guantes protectores. No intentar nunca la limpieza con las manos desnudas y desprotegidas. Los elementos del evaporador pueden provocar daños en las manos. (Para los aparatos con bomba de calor)
- Debido al riesgo de incendio y explosión, no utilice soluciones, materiales de limpieza, lana de acero o materiales y herramientas similares para limpiar los sensores.
- Limpie la chimenea. (para los modelos con chimenea)
- No beba el agua condensada.



1.8 Seguridad de la iluminación

- Comuníquese con el servicio técnico autorizado cuando necesite sustituir la bombilla/LED utilizada para la iluminación (para aparatos con iluminación).



1.9 Seguridad del programa de vapor

- Para modelos con programa de vapor.
- Los programas de vapor sólo utilizan agua destilada o agua condensada en el depósito de agua de la máquina. No utilice agua de la red o aditivos. Cuando utilice agua condensada en el depósito de agua, debe filtrarla y limpiarla de fibras.
- Antes de poner la ropa en un programa de vapor, hay que eliminar las manchas que tenga.
- Puede poner la ropa que no está sucia o manchada pero que está impregnada de olor desagradable en el programa de desodorización.
- No utilice ningún tipo de limpieza en seco o material adicional dentro de un programa de vapor o cualquier programa.
- No abra la puerta cuando los programas de vapor estén encendidos. El agua caliente puede ser expulsada.
- No beba el agua pura suministrada con el aparato.

2 Instrucciones medioambientales

2.1 Cumplimiento de la normativa WEEE y eliminación de residuos



Este aparato no contiene los materiales peligrosos y prohibidos indicados en el "Reglamento sobre el control de los residuos de aparatos eléctricos y electrónicos" publicado por el Ministerio de Medio Ambiente y Urbanismo de la República de Turquía. Cumple con la normativa WEEE. Este aparato se ha fabricado a partir de piezas y materiales reciclables y reutilizables de alta calidad. Por lo tanto, no deseche este aparato junto con la basura doméstica al final de su ciclo de vida. Llévelo al punto de recogida de equipos eléctricos y electrónicos. Podrá consultar en su administración local sobre dichos puntos de recogida. Podrá contribuir a proteger el medio ambiente y los recursos naturales, dando los aparatos utilizados para el reciclaje.



Además, el R290 también es un refrigerante inflamable. Por lo tanto, asegúrese de que el sistema y las tuberías no se dañen durante el funcionamiento y el transporte. Mantenga el aparato lejos de fuentes de calor; de lo contrario, se puede incendiar si se daña.
No destruya el aparato arrojándolo al fuego.

2.2 Información sobre el embalaje

El embalaje del aparato está hecho de materiales reciclables, de acuerdo con la legislación nacional. No deseche el embalaje junto con la basura doméstica u otros residuos; hágalo en los puntos de recogida especificados por la autoridad local.

2.3 Información sobre cumplimiento de la normativa y pruebas / Declaración de conformidad de la UE



Las fases de desarrollo, fabricación y venta de este aparato se realizan de conformidad con las normas de seguridad especificadas en todas las instrucciones relacionadas de la Unión Europea.

3 La secadora

3.1 Características técnicas

ES

Altura (ajustable)	84,6 cm / 86,6 cm*
Ancho	59,8 cm
Profundidad	60,5 cm
Capacidad (máx.)	8 kg**
Peso neto (\pm %10)	44 kg
Voltaje	Ver etiqueta de tipo***
Potencia nominal de entrada	
Código de modelo	

* Altura mín.: Altura con el soporte ajustable cerrado.

Altura máxima: Altura con el soporte ajustable abierto a la máxima altura.

** Peso de la ropa seca antes del lavado.

*** La placa de datos está debajo de la puerta de la secadora.

	<p>Con el fin de aumentar la calidad de la secadora, se podrán modificar sin previo aviso las especificaciones técnicas.</p> <p>Las imágenes en este manual son esquemáticas y pueden no coincidir exactamente con el aparato.</p> <p>Los valores proporcionados con la secadora o sus documentos adjuntos son lecturas de laboratorio de acuerdo con las normas respectivas. Estos valores pueden variar según el uso y las condiciones ambientales.</p>
--	---

3.2 Aspecto general

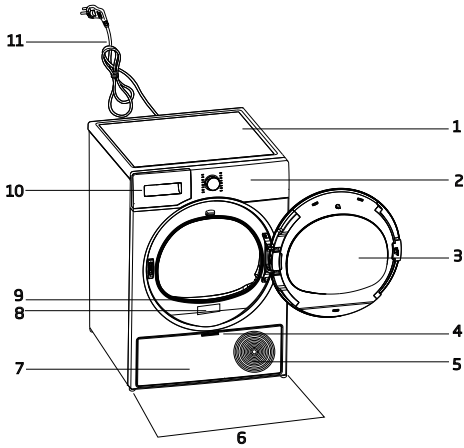

1. Tablero superior
2. Panel de mandos
3. Puerta de carga
4. Mango de Rodapié
5. Rejillas de ventilación
6. Patas ajustables
7. Rodapié
8. Placa de datos
9. Filtro de fibra
10. Cajón del depósito de agua
11. Cable de corriente

3.3 Alcance de la entrega

	1. Manguera de desagüe*		6. Tapa de llenado de agua*
	2. Esponja de repuesto del cajón de filtro*		7. Agua pura*
	3. Manual del usuario		8. Grupo de cápsulas de olor*
	4. Cesto de secado*		9. Cepillo*
	5. Manual del usuario del cesto de secado*		10. Paño filtrante*

*Opcional - puede no estar incluido, depende del modelo.

4 Instalación



Lea primero las "Instrucciones de seguridad".

Compruebe si la secadora presenta algún daño antes de instalarla. Si no es así, llame a un electricista y fontanero para arreglar los servicios públicos cuando sea necesario.



Es responsabilidad del cliente preparar el lugar donde se colocará la secadora y también tener preparada la instalación eléctrica y de desagües.



Antes de instalar la secadora, inspecciónela para ver si presenta daños. No la instale si está dañada. Los aparatos dañados suponen un riesgo para su seguridad. Espere 12 horas antes de poner en funcionamiento la secadora.

AVISO

El aparato incluye un agente refrigerante; si se pone en marcha después de su transporte, se puede averiar. Deberá dejar el aparato en reposo al menos 12 horas cada vez que lo mueva de sitio.

4.1 Lugar adecuado para la instalación

- Instale la secadora en una superficie plana y estable.
- La secadora es pesada. No la mueva usted mismo.
- Utilice la secadora en un entorno libre de polvo y con buena ventilación.
- El espacio entre la secadora y el suelo no debe reducirse con materiales como alfombras, trozos de madera y bandas.
- No bloquee las rejillas de ventilación de la secadora.
- Cerca del entorno de instalación de la secadora no debe haber puertas que puedan cerrarse con llave, puertas correderas o puertas con bisagras que puedan bloquear la apertura de la puerta de carga.

- Una vez instalada la secadora, las conexiones deben permanecer estables. Después de colocar la secadora, asegúrese de que la pared trasera no entre en contacto con ningún elemento extraño (un grifo de agua, una toma de corriente, etc.).
- Coloque la secadora con un espacio mínimo de 1 cm entre el aparato y los bordes del mueble.
- La secadora es adecuada para funcionar entre +5°C y +35°C. Si se utiliza fuera de este rango de temperatura, el funcionamiento de la secadora puede verse afectado y dañarse.
- La secadora no debe colocarse con la parte trasera contra la pared.



No coloque la secadora sobre su cable de corriente.

*** Ignore la siguiente advertencia si el sistema de su aparato no contiene**

R290.



La secadora contiene refrigerante R290.*
El R290 es un refrigerante respetuoso con el medio ambiente, pero inflamable.*
Asegúrese de que la entrada de aire de la secadora esté abierta y bien ventilada.*
Mantenga las posibles fuentes de llamas lejos de la secadora.*

4.2 Retirada del grupo de seguridad de transporte

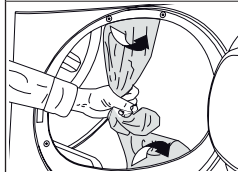

Retire el grupo de seguridad de transporte antes de utilizar el aparato por primera vez.

AVISO	No deje ningún accesorio ni ninguna pieza del grupo de seguridad de envío dentro del tambor.
--------------	--

4.3 La conexión de la manguera de drenaje de agua en los productos que presentan propiedades de vapor

En lugar de vaciar periódicamente el agua acumulada en el depósito de agua, puede descargarla a través de la manguera de desagüe suministrada con la secadora.

NOTICE	En caso de que su secadora esté equipada con la función de vaporización, siga el siguiente diagrama a fin de conectar el drenaje de agua.
---------------	---

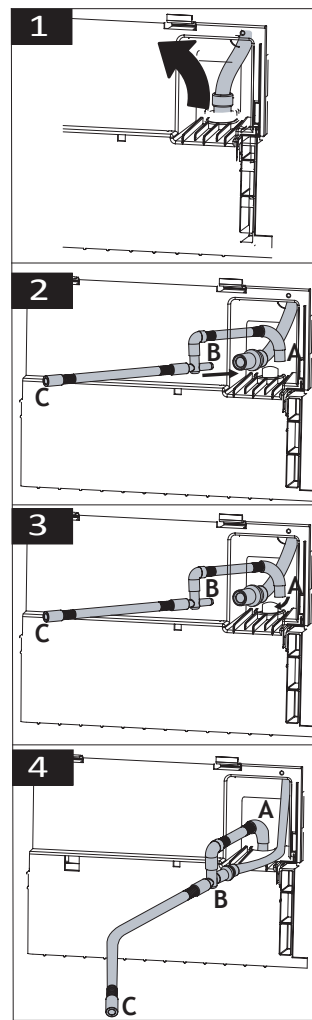

- 1 Retire la manguera que se encuentra detrás de la secadora tirando manualmente de ella desde el lugar en el que está fijada. No utilice ninguna herramienta para retirar la manguera.
- 2 Instale el extremo B de la manguera de drenaje de agua suministrada con su máquina en el extremo de la manguera que ha retirado de la máquina.
- 3 Instale el extremo A de la manguera de drenaje de agua suministrada con su máquina en el lugar donde ha retirado la manguera de la secadora.
- 4 Acople el extremo C de la manguera de drenaje al desagüe de aguas residuales o al fregadero directamente.

AVISO	<p>La manguera de desagüe se fijará a una altura máxima de 80 cm. Asegúrese de que la manguera de desagüe no se doble, colapse o presione entre el propio desagüe y la secadora.</p> <p>La manguera deberá estar conectada de forma que no se suelte. Las fugas de agua pueden causar daños.</p> <p>No extienda la manguera de desagüe.</p> <p>Compruebe que el agua circule con el caudal adecuado. El conducto de desagüe no debe estar cerrado ni obstruido.</p>
--------------	---

	<p>Si se suministra un paquete de accesorios con su aparato, compruebe las instrucciones detalladas.</p>
--	--

4.4 Ajuste de los soportes

	<p>Hasta que la secadora esté nivelada y firme, ajuste los soportes girándolos a la izquierda y a la derecha.</p>
--	---

4.5 Mover la secadora de sitio

- Vacíe completamente el agua de la secadora.
- Si el aparato está conectado mediante descarga directa, retire las conexiones de la manguera.

	<p>Se recomienda que la secadora se mueva en posición vertical. De lo contrario, inclínela hacia el lado derecho cuando sea vista de frente y mueva la máquina secadora. Espere 12 horas antes de operar la máquina secadora.</p>
--	---

4.6 Advertencia sobre el ruido

	
	<p>Mientras la máquina esté en marcha, es posible que el compresor emita ruidos metálicos de vez en cuando, lo cual es normal.</p>

	<p>Cuando el aparato está en marcha, el agua acumulada es bombeada al depósito de agua. Es normal escuchar sonidos de bombeo del aparato durante esta operación.</p>
---	--

4.7 Sustitución de la bombilla

Si la secadora tiene luz interior del tambor; Consulte al servicio técnico autorizado para sustituir la bombilla/LED utilizada en la iluminación de la secadora. La bombilla de este aparato no es adecuada para la iluminación del hogar. El uso previsto de esta luz es garantizar la seguridad de la carga de la ropa en la secadora. Las bombillas utilizadas en este aparato son resistentes a condiciones físicas fuertes, como temperaturas superiores a 50°C.

5 Preparación



Lea primero las "Instrucciones de seguridad".

5.1 Ropa adecuada para secar en la secadora

AVISO

La ropa que no es segura para la secadora puede dañar el aparato y la ropa durante el secado. Siga las instrucciones de las etiquetas de la ropa a secar. Secar sólo la ropa que tenga en su etiqueta "apta para secadoras".



5.2 Ropa no apta para secar en la secadora

AVISO

La ropa interior con soportes metálicos no debe secarse en la secadora. Si estos soportes metálicos se sueltan y se desprenden de la prenda, puede dañar la máquina. No deben secarse en secadora los tejidos bordados delicados, las prendas de algodón y seda, las fabricadas con tejidos delicados y valiosos, las no transpirables y las cortinas de tul.

5.3 Preparación de la ropa a secar

AVISO

Objetos como monedas, piezas metálicas, agujas, clavos, tornillos, piedras, etc. pueden dañar el grupo de tambor del aparato o pueden causar problemas de funcionamiento. Por lo tanto, compruebe toda la ropa que vaya a cargar en el aparato.

Seque la ropa con accesorios metálicos, como cremalleras, dándoles la vuelta.

Cierre las cremalleras, los ganchos y los cierres, abroche los botones de las fundas, ate los cinturones textiles y los cinturones de los delantales.

5.4 Qué hacer para ahorrar energía

- Utilice la opción de escurrido o centrifugado más alta posible al lavar la ropa. Gracias a ello, podrá reducir el tiempo de secado y el consumo eléctrico. Clasifique la ropa en función de su tipo y grosor. Seque juntas las prendas del mismo tipo. Por ejemplo, las toallas de cocina y los manteles se secan más rápido que las toallas de baño.
- Siga las recomendaciones del manual de usuario para la selección de programas.
- Durante el secado, no abra la puerta de carga a menos que sea necesario. Si tiene que abrir la puerta de carga, no la mantenga abierta durante mucho tiempo.
- No añada ropa húmeda mientras la secadora esté en marcha.
- Limpie el filtro de fibra antes y después de cada ciclo de secado.
- Para los modelos con condensación, asegúrese de limpiar el condensador al menos una vez al mes o después de cada 30 ciclos de secado.
- Asegúrese de que los filtros estén limpios. Consulte la sección de mantenimiento y limpieza para obtener más detalles.
- Para los modelos con chimenea, siga las normas de conexión correspondiente de los manuales y limpie la chimenea.
- Durante el secado, ventile adecuadamente el entorno en el que se encuentra la secadora.

- En los modelos con bomba de calor, compruebe el condensador al menos cada seis meses y límpielo si está sucio.
- Si utiliza un filtro ecológico, no es necesario limpiarlo después de cada ciclo. Cuando se encienda el icono «eco» en la pantalla, cambie el paño de filtrado.

5.5 Capacidad de carga correcta

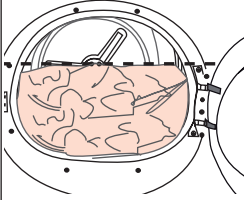
AVISO	
	<p>Si la colada en el aparato supera la capacidad de carga máxima, es posible que no funcione según lo previsto, pudiendo causar daños materiales o averiar el aparato. Para cada programa, siga la capacidad de carga máxima.</p>

Los pesos que se indican a continuación se proporcionan como ejemplos.

Colada	Peso aprox. (g)*	Colada	Peso aprox. (g)*
Ropa de cama de algodón (doble)	1500	Vestido de algodón	500
Ropa de cama (individual)	1000	Vestido	350
Sábanas de cama (doble)	500	Denim	700
Sábanas de cama (individual)	350	Pañuelos (10 unidades)	100
Manteles grandes	700	Camisetas	125
Mantelería pequeña	250	Blusas	150
Servilletas de postre	100	Camisa de algodón	300
Toallas de baño	700	Camisas	200
Toalla de mano	350		

*Peso de la ropa seca antes del lavado.

6 Uso del aparato

6.1 Panel de mandos

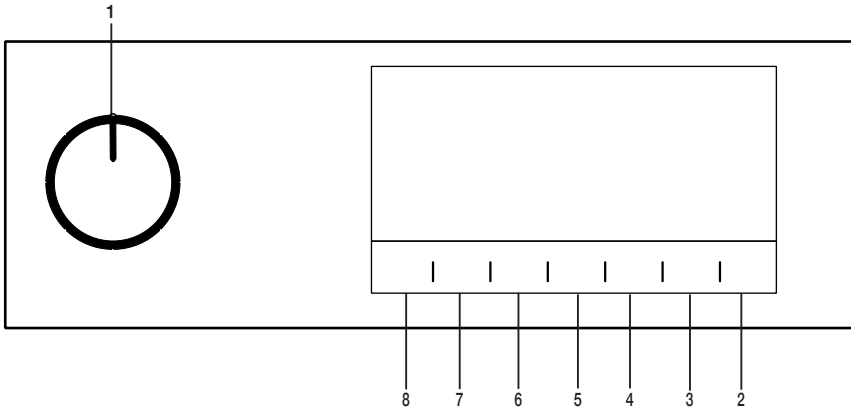

1. Botón de Encendido/Apagado/Selección de programas.
2. Botón de Inicio/En espera.
3. Botón de selección de tiempo de finalización.
4. Botón de selección del programa de vapor.
5. Botón de selección de programa de tiempo / Botón de selección de programa de tiempo
6. Aviso audible y botón de selección del bloqueado infantil.
7. Botón de selección antiarrugas/ Botón de luz del tambor.
8. Botón de selección de nivel de secado

6.2 Símbolos



6.3 Preparación de la secadora

- Enchufe la secadora.
- Abra la puerta de carga.
- Coloque la ropa en la secadora suelta, sin apretarla.
- Empuje y cierre la puerta de carga.

AVISO

Asegúrese de que no haya acumulación de ropa en la puerta de carga.
No cierre la puerta de carga con fuerza.

- Seleccione el programa deseado utilizando el botón Encendido/Apagado/ Selección de Programa, la máquina se encenderá.





Seleccionar el programa con el botón Encendido/Apagado/ Selección de Programa no significa que el programa se ha iniciado. Pulse el botón de Inicio/ En espera para comenzar el programa.

6.4 Selección de programa y tabla de consumo

ES					
Tabla de Programas Que Funcionan a Vapor					
Programas	Descripción del Programa	Capacidad (kg)	Velocidad de centrifugado de la lavadora (rpm)	Tiempo de secado (minutos)	Tiempo de Secado a Vapor
Camisas IronFinish	Es un ciclo que sirve para reducir las arrugas en camisas y camisetas gracias a la acción del vapor. Normalmente, con este ciclo se suprime la necesidad de tener que planchar tras el secado. En función de la textura y grosor de la prenda a secar, podría variar el porcentaje de reducción de arrugas. Se recomienda usar este ciclo para el mismo tipo de tejidos.	1,5 (6 piezas)	800	-	90
		1 (3 piezas)	800	-	70
		0,3 (1 piezas)	800	-	50
Refrescado con vapor	Refresca las prendas con vapor, y elimina los olores desagradables. Usar únicamente con prendas secas.	1,5 (6 piezas)	-	-	35
		1 (3 piezas)	-	-	31
		0,3 (1 piezas)	-	-	23
Mix/Diario	Utilice este programa para secar prendas no pigmentantes sintéticas y de algodón juntas. Se puede secar en este programa la ropa deportiva y de fitness.	4	1000	115	120
Jeans	Usted puede secar pantalones, faldas, camisas o chaquetas en este programa.	4	1200	130	135
Algodón	Puede secar sus prendas de algodón resistentes al calor con este ciclo. Se seleccionará un ajuste de secado adecuado al grosor de la ropa a secar y al nivel de secado deseado.	8	1000	184	189
Sequedad Económica de Algodón	Las prendas de algodón de una sola capa se secan de la forma más económica posible.	8	1000	174	179
Algodón ECO	Las prendas de algodón de una sola capa se secan un poco húmedas para que estén listas para el planchado.	8	1000	139	144
Sintéticos	Puede secar todas sus prendas sintéticas con este ciclo. Se seleccionará un ajuste de secado adecuado al nivel de secado deseado.	4	800	70	75

Tabla de Programas Que No Funcionan a Vapor					
Proteção de lã	Utilice este programa para secar prendas de lana, tales como jerseys que se lavan de acuerdo con las instrucciones. Se recomienda que las prendas se retiren al final del programa	1,5	600	148	-
Modo noche	En este programa, el nivel de ruido emitido al medio ambiente será el más bajo. Utilizando este programa puede secar de manera silenciosa las ropas de algodón o de mezcla sintética.	9	1000	240	-
Edredones/ Plumíferos	Puede secar como una sola pieza sus textiles llenos de plumas y fibras con tal de que lleven una etiqueta indicando que se pueden secar en secadora. En este programa, puede secar edredones, edredones dobles, almohadas y abrigos como una sola pieza. Antes de secar ponga su ropa como chaquetas y abrigos al revés.	-	800	165	-
Sport	Úselo para secar la ropa hecha de tela sintéticas, de algodón o de tela mixta o productos a prueba de agua, tales como una chaqueta funcional, impermeable, etc. Antes de secar voltear al revés la ropa.	2	1000	135	-
Secado por Tiempo	Podrá seleccionar tiempos de entre 10 y 160 minutos para el secado que quiera, a baja temperatura. En este programa, la secadora se detendrá tras el tiempo fijado, independientemente del nivel de secado de la ropa.	-	-	-	-
Refrescado Higiénico	Puede usar este programa en sus prendas secas para limpiarlas sin necesidad de lavar. Proporciona un alto nivel de higiene en sus prendas ya secas aplicando calor.	1,5	-	120	-
Secado Higiénico	Programa con el que se secan prendas lavadas para obtener un nivel de higiene extra (ropa de bebé, ropa interior, toallas, etc.). Proporciona un alto nivel de higiene en sus prendas aplicando calor.	5	800	200	-
Rápido diario	Puede usar este programa para secar prendas de algodón previamente centrifugadas a altas velocidades en su lavadora.	0,5	1200	30	-

Consumo energético				
Programas	Capacidad (kg)	Velocidad de centrifugado de la lavadora (rpm)	Porcentaje aproximado de humedad restante	Consumo energético kWh
Secado de armario para algodón**	8	1000	60%	1,44
Algodón listo para planchar	8	1000	60%	1,10
Prendas sintéticas listas para vestir	4	800	40%	0,55
	"Sequedad Económica de Algodón Programme" que se utiliza a carga completa y o a carga parcial es el programa estándar de secado al que se refiere la información en la etiqueta y la ficha; este programa es apropiado para secar ropa húmeda normal de algodón y es el programa más eficiente en términos de consumo de energía.			
	"En caso de secar regularmente la carga máxima de Algodón de 8 kg, le recomendamos conectar la manguera de drenaje a fin de evitar que la secadora se detenga a mitad del ciclo para vaciar el tanque" (consulte la Sección "Conexión al drenaje")			
*La capacidad del ciclo Ready to Wear para llevar camisas de algodón 100%, de poliéster 100%, de viscosa 100% y de mezcla de algodón 56 - poliéster 44% en un estado vestible (efecto de liberación de arrugas) fue aprobada por el Instituto Independiente de Pruebas Textiles de Europa. El cuello, los puños de la camisa o las mangas pueden plancharse si se desea.				

* : Programa estándar de la etiqueta energética EN 61121 Los valores de la tabla se determinan según la norma EN 61121. Los valores de consumo pueden variar de los de la tabla en función del tipo de ropa, revoluciones para escurrir, las condiciones ambientales y los cambios en el voltaje eléctrico.



Allergy UK es la marca registrada de la Fundación Británica de Alergia El Sello de Aprobación fue creado con el fin de guiar a las personas que solicitan asesoramiento para

que el aparato reduzca significativamente la cantidad de alérgenos o limite/reduzca/ elimine totalmente los mismos en un entorno donde existan personas alérgicas. El propósito consiste en ofrecer pruebas de que los aparatos han sido científicamente probados o analizados a fin de obtener resultados cuantificables.

6.5 Funciones auxiliares

Nivel de secado

El botón de nivel de secado se utiliza para ajustar el nivel de secado deseado. La duración del programa puede cambiar dependiendo de la selección.



Puede activar esta función solo antes de que haya comenzado el programa.

Prevención de arrugas

Pulsando el botón de selección de prevención de arrugas puede habilitar y deshabilitar la función de prevención de arrugas. En caso de no sacar la ropa inmediatamente después de que el programa haya terminado, puede utilizar la función antiarrugas con el fin de evitar que la ropa se arrugue.

Advertencia sonora

La secadora produce advertencias audibles cuando se completa el programa. Presione el botón de "Aviso Audible" si no desea avisos audibles. Al pulsar el botón de aviso audible, la luz se apaga y no se escucha ningún sonido cuando se completa el programa.



Puede seleccionar esta función antes o después de iniciar el programa.

Temperatura baja

Puede activar esta función solo antes de que haya comenzado un programa Cuando quiera secar su ropa a una temperatura más baja puede activar esta función. La duración del programa será mayor después de que se active.

Hora de fin

Puede retrasar la duración de finalización del programa hasta 24 horas con la función de hora de fin.

1. Abra la puerta de carga y coloque la ropa.
2. Seleccione el programa de secado.
3. Pulse el botón de selección de la hora de fin y establezca la duración de retraso que desea. Se enciende el LED de Hora de finalización. (al presionar y mantener pulsado el botón, la Hora de fin seguirá sin parar).
4. Pulse el botón de Inicio/En espera. Comenzará la cuenta atrás de la hora de fin. El símbolo ":" en medio del tiempo de retardo mostrado parpadea.



Puede agregar o quitar la ropa dentro del Hora de fin. La hora en la pantalla es el total de tiempo de secado normal y hora de fin. El LED de Hora de fin se apaga al final de la cuenta atrás, los tiempos de secado y el LED de secado se ilumina.

Cambiar la Hora de fin

Si desea cambiar el tiempo durante la cuenta atrás:

Pause el programa y gire el botón de encendido/apagado/selección de programa y cancele el programa. Seleccione el programa deseado y repita la selección del Hora de fin. Cancelar la función de Hora de fin

Si desea cancelar la cuenta regresiva del Hora de fin y comenzar el programa inmediatamente:

Pause el programa y gire el botón de encendido/apagado/selección de programa y cancele el programa. Seleccione el programa deseado y pulse el botón "Inicio/Pausa".

Luz de Tambor

Puede encender y apagar la luz del tambor pulsando este botón. cuando se pulsa el botón se enciende la luz y se apaga después de cierto tiempo.

6.6 Indicadores de advertencia

	Los indicadores de advertencia pueden variar dependiendo del modelo de la secadora.
--	---

Limpieza del filtro

Cuando se completa el programa, se enciende el indicador de advertencia para la limpieza del filtro.

Depósito de agua

Si el depósito de agua se llena mientras el programa se está ejecutando, el indicador de advertencia empieza a parpadear y la máquina entra en el modo en espera. En tal caso, vacíe el agua en el depósito de agua e inicie el programa pulsando el botón Inicio/En espera. El indicador de advertencia se apagará y el programa se reanudará.

Limpieza del cajón del filtro/ intercambiador de calor

El símbolo de advertencia parpadea periódicamente para recordar que el cajón del filtro debe limpiarse.

6.7 Iniciar el programa

Pulse el botón de Inicio/En espera para comenzar el programa.

Los indicadores de Inicio/En espera y Secado se activan para indicar que el programa se ha iniciado.

6.8 Bloqueo Infantil

La máquina cuenta con un bloqueo infantil que impide que el flujo del programa de la máquina se vea afectado cuando se pulsan los botones durante un programa. Cuando se activa el bloqueo infantil, todos los botones del panel, excepto el botón de encendido/apagado/selección de programa, se desactivan.

A fin de activar el bloqueo infantil pulse durante 3 segundos el botón de Aviso Audible.

El bloqueo infantil debe ser desactivado para poder empezar un nuevo programa después de que termine el programa actual o para ser capaz de interferir con el programa actual. Para desactivar el bloqueo infantil, mantenga pulsados los mismos botones durante 3 segundos.

	Cuando el bloqueo infantil está activado, se encenderá el indicador de advertencia del bloqueo infantil en la pantalla.
--	---

Cuando el bloqueo infantil está activo: La secadora funciona, o está en espera, los símbolos del indicador no cambiarán al cambiar la posición del botón de selección de programa.

	Cuando la secadora está en funcionamiento y el bloqueo infantil está activo, si se gira el botón de selección de programas, se escuchará un doble pitido. Si el bloqueo infantil se desactiva antes de que el botón de selección de programas se gire a su lugar original, el programa se terminará ya que el botón de selección de programas está desplazado.
---	--

6.9 Cambiar el programa tras su inicio

Podrá cambiar el programa que seleccionó para secar su ropa con un programa diferente después de que la secadora comience a funcionar

- Por ejemplo, haga una pausa en el programa y gire el botón de Encendido/Apagado/Selección de Programa para seleccionar el programa Secado Extra en lugar de Secado de Planchado.
- Pulse el botón de Inicio/En espera para comenzar el programa.

Adición y retirada de ropa durante la espera

Si desea añadir o quitar ropa después de haber iniciado el programa de secado:

- Pulse el botón Inicio/En espera para poner la máquina en el modo de espera. El proceso de secado se detendrá.
- Abra la puerta de carga en posición de espera, y cierre la puerta después de añadir o quitar ropa.
- Pulse el botón de Inicio/En espera para comenzar el programa.

	<p>La ropa añadida después de que la operación de secado ha comenzado podría causar que la ropa seca en el interior de la secadora se mezcle con la ropa mojada y que la ropa continúe mojada después de que la operación haya terminado.. Añadir o quitar la ropa durante el secado puede repetirse tantas veces como desee. Pero esta operación interrumpe continuamente la operación de secado, aumentando así la duración del programa y el consumo de energía. Por lo tanto, se recomienda añadir las prendas antes de iniciar el programa. Si un nuevo programa se selecciona cambiando la posición de botón de selección de programa mientras la secadora está en espera, el programa en ejecución se detendrá.</p>
--	--

	<p>No toque la superficie interior del tambor mientras que añade o quita ropa durante un programa en ejecución. La superficie del tambor está caliente.</p>
--	---

6.10 Cancelar el programa

Si desea cancelar el programa y terminar la operación de secado por cualquier razón después de que la secadora comience a funcionar, haga una pausa en el programa y gire el botón de encendido/apagado/selección de programa; el programa termina.

	<p>El interior de la secadora debe estar extremadamente caliente al cancelar el programa durante el funcionamiento de la máquina, así que ejecute el programa de enfriar para permitir que se enfríe.</p>
--	---

6.11 Fin del programa

Al terminar el programa, se encienden en el indicador de seguimiento del programa los LED de antiarrugas y Limpieza de Filtros de Fibra. La puerta de carga se puede abrir y la secadora estará lista para otra operación. Para apagar la secadora gire el botón de Encendido/Apagado/Selección de Programa en la posición de Encendido/Apagado.

	<p>Si está activado el modo antiarrugas y la ropa no se quita después de completar el programa, la función antiarrugas se activa durante 2 horas para evitar que la ropa dentro de la máquina se arrugue. Este programa hace girar la ropa en intervalos de 10 minutos para evitar arrugas.</p>
---	---

6.12 Función de Olores

Si la secadora cuenta con la función de olor, con el fin de utilizar esta función lea el manual del ProScent.

6.13 Descripción general de los programas de vapor

Ciclos de vapor

Puede utilizar la función de vapor en los ciclos marcados con una línea azul en el panel de su máquina. Es necesario utilizar la secadora agrupando la ropa en función de su tipo y grosor cuando utilice un ciclo con la función de vapor activa. No se debe secar lana, cuero o ropa que contenga piezas metálicas en este ciclo. Puede generarse un ruido adicional durante la generación de vapor en los ciclos de vapor. Dependiendo del tipo, la cantidad de ropa y el ciclo seleccionado, el resultado de los procesos de liberación de arrugas y eliminación de olores puede variar. Al finalizar los ciclos de vapor, la ropa debe extraerse inmediatamente de la máquina y colgarse en una percha.

Preparación de la máquina

El depósito de agua para el vapor debe llenarse antes de la utilización inicial de los ciclos de funcionamiento de vapor. Por lo tanto, al utilizar la máquina por primera vez, es necesario secar la ropa utilizando un ciclo con función de vapor o un ciclo con la función de vapor inactiva.

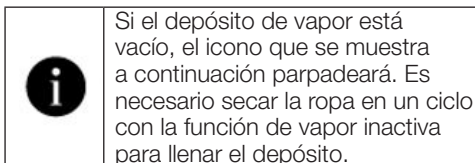

Cómo activar el ciclo de vapor:

Cuando encienda la máquina y gire el navegador de ciclos hasta los ciclos “Listo para usar” o “Renovación de vapor”, se encenderá el indicador que se muestra en la imagen siguiente.



Este símbolo indica que puede ejecutar el ciclo de secado con una carga máxima de 1,5 kg (6 piezas). Para poder secar 1 pieza o 3 piezas de ropa, debe tocar la opción “Vapor” en la pantalla para realizar el ajuste necesario en la configuración del nivel de carga.



1 piezas



3 piezas

Una vez que haya realizado los ajustes necesarios, puede iniciar el ciclo pulsando el botón de Inicio/Pausa.

Deberá tocar la opción “Vapor” en la pantalla para poder activar la función de vapor en los ciclos de Mezcla (Blend), Jeans, Algodón, Algodón Económico y Sintético. Al tocar este botón, se activará la función de vapor, aparecerá el símbolo que se muestra a continuación y cambiará la duración del ciclo.



Puede iniciar el ciclo pulsando el botón Inicio/Pausa cuando vea el símbolo mostrado y la función de vapor esté activada. displayed and the steam function is activated.

7 Mantenimiento y limpieza



Lea primero las "Instrucciones de seguridad".

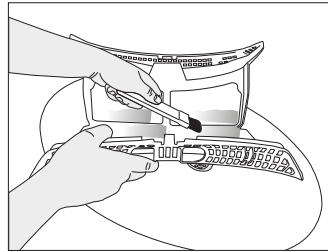
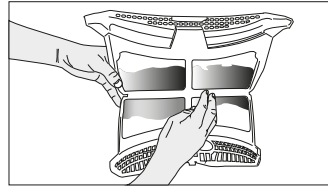
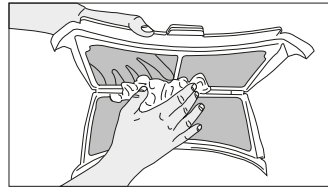

- Limpie ambos filtros bajo el chorro del agua en el sentido inverso de la acumulación de fibras, o con un cepillo suave. Seque el filtro antes de volverlo a colocar.

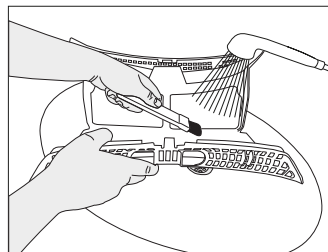
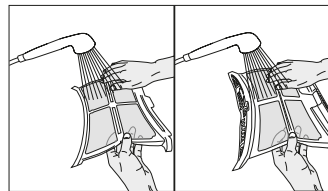

- Inserte los filtros de vuelta en su lugar.

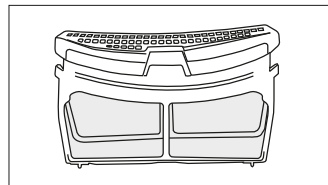

7.1 Filtros de fibra (filtros internos y externos) / Limpieza de la superficie interior de la puerta de carga

El pelo y las fibras que se separan de la colada durante el secado quedan recogidos en el filtro.



Después de cada ciclo de secado, limpiar el filtro y la superficie interior de la puerta de carga.

AVISO

La secadora tiene 2 filtros de fibra, uno dentro del otro. No utilice el aparato sin los filtros de fibra.

Para limpiar el filtro:

- Abra la puerta de carga.
- Sostenga la primera parte (filtro interior) del filtro doble, y sáquelo tirando del mismo.

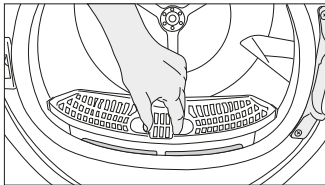

- Saque la segunda parte (filtro exterior) tirando de él hacia arriba.

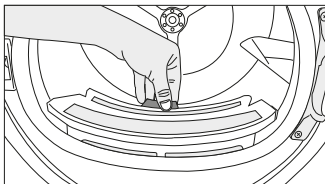

Asegúrese de que pelos, pelusas y bolitas no caigan en el hueco de los filtros.

- Abra los dos filtros de fibras (externo e interior) y retire las fibras con las manos o con el cepillo del deflector de aire. Puede limpiar el pelo de los filtros con un aspirador.

- Limpie la superficie interior de la puerta de carga y la junta con un paño suave y húmedo o con el cepillo del deflector de aire.

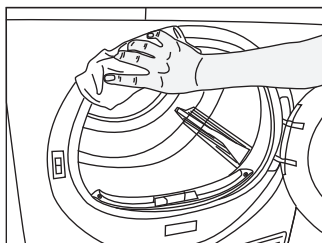
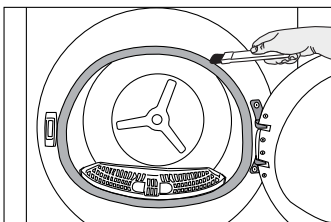
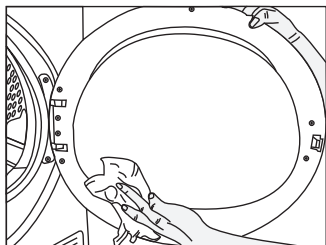

7.2 Limpieza del sensor

La secadora tiene sensores de humedad que detectan si la ropa está seca.

Para limpiar los sensores:

- Abra la puerta de carga de la secadora. Si la máquina está caliente debido a la operación de secado, espere a que se enfríe. Limpie las superficies metálicas del sensor con un paño suave humedecido con vinagre y luego séquelo.



Limpie las superficies metálicas del sensor 4 veces al año. No utilice herramientas metálicas para limpiar las superficies metálicas de los sensores.



Debido al riesgo de incendio y explosión, no utilice soluciones, materiales de limpieza o herramientas similares para limpiar los sensores.

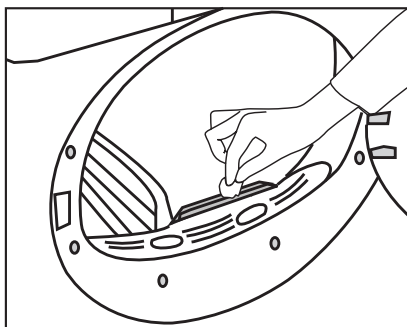

7.3 Vaciado del depósito de agua

Durante el secado, la humedad se desprende de la ropa y se condensa, luego el agua se acumula en el depósito de agua. Vacíe el depósito de agua después de cada sesión de secado.



El agua condensada no es agua potable. No retire el depósito de agua mientras se esté ejecutando un programa.

Si no vacía el depósito de agua, durante las siguientes sesiones de secado la máquina dejará de funcionar debido a que el depósito de agua está lleno y un icono de advertencia del depósito de agua parpadeará. En este caso, vacíe el depósito de agua y para continuar con la operación de secado, pulse el botón de inicio/espera.

Para vaciar el depósito de agua: Saque el depósito de agua de su cajón con cuidado.

1. Retire con cuidado el depósito de agua del cajón o del zócalo.

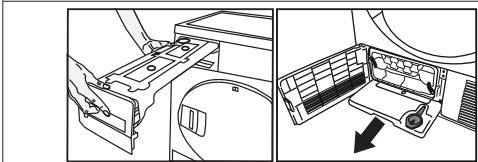

- Retire el agua del depósito de agua.

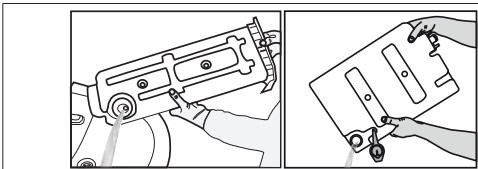

Si se acumulan fibras en el embudo del depósito de agua, retírelas bajo el agua corriente.

- Vuelva a colocar el depósito de agua.



Si se utiliza la opción de descarga directa, no es necesario vaciar el depósito de agua.

7.4 Limpieza del condensador

El pelo y la fibra que no son recogidos por el filtro de fibra se acumulan en la superficie metálica del condensador detrás del deflector de aire. Estas fibras deberán limpiarse regularmente.

Si el icono de limpieza del condensador parpadea, compruebe la superficie metálica. Si hay alguna fibra, límpiela. Debe revisarse al menos cada 6 meses.

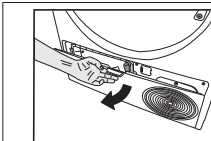

Abra el zócalo tirando de su botón.

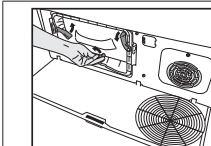

Mueva los pestillos para abrir la tapa del deflector de aire.

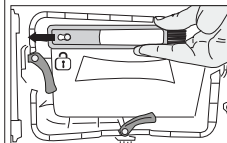

Tire del cepillo hacia la izquierda para retirarlo. Puede utilizar el cepillo de limpieza para limpiar el filtro, la superficie metálica de condensación y la fibra acumulada en la puerta.



El cepillo de limpieza está dentro de la bolsa de documentación. Saque el cepillo de la bolsa de documentación y colóquelo en su lugar en el deflector de aire para guardarlo.

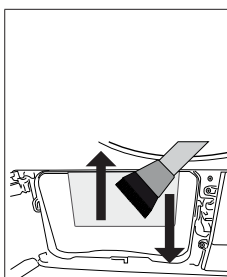

Limpie la fibra de la superficie metálica del condensador con un paño húmedo o con el cepillo del deflector de aire en dirección arriba-abajo. No limpie de izquierda a derecha; de hacerlo así, dañará las placas metálicas del condensador. Puede utilizar un aspirador con cepillo para la limpieza. Si el aspirador no tiene cepillo, no se recomienda utilizarlo para la limpieza del condensador.

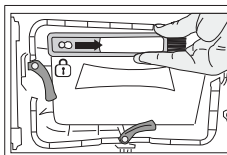
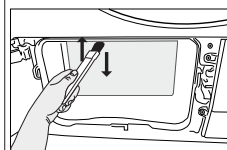

Después de limpiar el filtro, la puerta y el condensador, arrastre el cepillo hacia la derecha y fíjelo en su sitio.

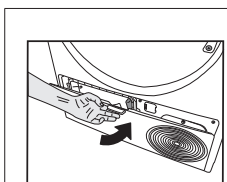

Durante el funcionamiento del aparato, el compresor puede emitir ruidos metálicos de vez en cuando, lo cual es normal.



Se puede limpiar a mano siempre y cuando se utilicen guantes protectores. No intentar nunca la limpieza con las manos desnudas y desprotegidas. Las aletas del condensador pueden dañar sus manos. La limpieza de izquierda a derecha puede dañar las aletas del condensador. Esto puede derivar en problemas o averías del aparato.

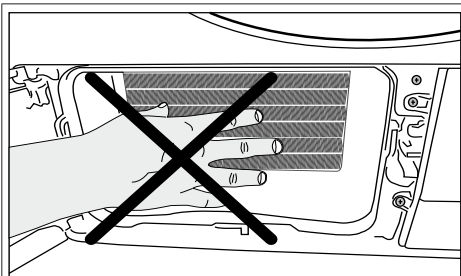

Cuando se retira la tapa del deflector de aire, es normal que haya agua en la sección de plástico delante del condensador.

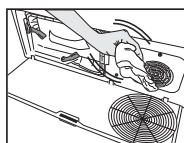

Si observa acumulación de fibras en la tapa del ventilador y en el zócalo, retírelas con un paño.

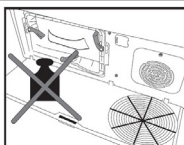

No apoye su peso en el zócalo cuando esté abierto.

AVISO

No utilice materiales abrasivos ni estropajos metálicos para limpiar el tambor.

8 Solución de problemas

El secado tarda demasiado.

Los poros del filtro de fibra (filtro interior y exterior) pueden estar obstruidos. >>> Lave los filtros de fibra con agua tibia y seque.

La parte frontal del condensador puede estar obstruida. >>> Limpie la parte frontal del condensador.

Las rejillas de ventilación situadas delante de la máquina pueden estar cerradas. >>> Retire cualquier objeto delante de las rejillas de ventilación que bloquean la ventilación.

La ventilación puede ser inadecuada porque el área en la que está instalada la máquina es demasiado pequeña. >>> Abra la puerta o las ventanas para evitar que la temperatura ambiente suba demasiado. Si hay un sensor de humedad.

Una capa de cal puede haberse acumulado en el sensor de humedad. >>> Limpie el sensor de humedad.

Se puede haber cargado más ropa de lo necesario. >>> No cargue la secadora excesivamente.

La ropa puede no estar debidamente escurrida y centrifugada. >>> Centrifugue la ropa en la lavadora a una velocidad mayor.

La ropa sale húmeda después del secado.

Puede NO haber utilizado un programa adecuado para el tipo de ropa.>>> Compruebe las etiquetas de la ropa y seleccione un programa adecuado o utilice programas de tiempo como extra.

Los poros del filtro de fibra (filtro interior y exterior) pueden estar obstruidos. >>> Lave los filtros de fibra con agua tibia y seque.

La parte frontal del condensador puede estar obstruida. >>> Limpie la parte frontal del condensador.

Se puede haber cargado más ropa de lo necesario. >>> No cargue la secadora excesivamente.

La ropa puede no estar debidamente escurrida y centrifugada. >>> Centrifugue la ropa en la lavadora a una velocidad mayor.

La secadora no se enciende o el programa no se puede iniciar. La secadora no funciona después de haber sido configurada.

El cable de corriente puede estar desenchufado. >>> Asegúrese de que el cable de corriente esté enchufado.

La puerta de carga puede estar abierta. >>> Asegúrese de que la puerta de carga esté bien cerrada.

Es posible que no se haya ajustado un programa o que no se haya pulsado el botón de Inicio/Pausa.

>>> Compruebe que el programa está ajustado y no está en pausa.

Se puede activar el bloqueo infantil. >>> Desactive el bloqueo infantil.

El programa fue interrumpido prematuramente por alguna razón.

La puerta de carga no está correctamente cerrada. >>> Asegúrese de que la puerta de carga esté bien cerrada.

Puede haber un corte eléctrico. >>> Presione el botón Inicio / Pausa / Cancelar para iniciar el programa.

El depósito de agua podría estar lleno. >>> Vacíe el depósito de agua.

La ropa se ha encogido, acartonado o estropeado.

Se puede haber usado un programa NO adecuado para el tipo de ropa. >>> Revise las etiquetas de mantenimiento en la ropa y seleccione un programa adecuado para su tipo.

Hay goteos de agua en la puerta de carga.

Las fibras se pueden haber acumulado en los lados interiores de la puerta de carga y la junta de la puerta de carga. >>> Limpie las superficies internas de la puerta de carga y las superficies de la junta de la puerta de carga.

La puerta de carga se abre sola.

La puerta de carga no está correctamente cerrada. >>> Empuje la puerta de carga hasta que se escuche el sonido de cierre.

El símbolo de advertencia del depósito de agua está encendido/parpadea.
El depósito de agua podría estar lleno. >>> Vacíe el depósito de agua. La manguera de descarga de agua podría haberse caído. >>> Si el aparato está conectado directamente a un desagüe de aguas residuales, revise la manguera de desagüe.
La luz dentro de la secadora no se enciende. (en modelos con luz)
Es posible que la secadora no se haya encendido con el botón Encendido / Apagado. >>> Asegúrese de que la secadora esté encendida. La bombilla puede estar dañada o fundida. >>> Comuníquese con el servicio técnico autorizado para cambiar la bombilla.
El icono o la luz antiarrugas se enciende.
Se puede activar el modo antiarrugas que evita que la ropa en la secadora se arrugue. >>> Apague la secadora y retire la ropa.
El icono de limpieza del filtro de fibra está encendido.
El filtro de fibra (filtro interior y exterior) puede estar sucio. >>> Lave los filtros de fibra con agua tibia y seque. Se puede formar una capa en los poros del filtro de fibra que conduce a la obstrucción. >>> Lave los filtros de fibra con agua tibia y seque. Después de colocar la secadora, asegúrese de que la pared trasera no entre en contacto con ninguna extrusión (un grifo de agua, una toma de corriente, etc.). Los filtros de fibra pueden no estar insertados. >>> Inserte los filtros interiores y exteriores en sus lugares. Es posible que la tela del filtro ecológico no esté instalada en la pieza de plástico y que la parte delantera del condensador se haya obstruido.>>>Instale el filtro ecológico en la pieza de plástico y colóquelo en la carcasa del filtro. Es posible que el filtro ecológico no haya sido sustituido aunque el símbolo de advertencia de advertencia esté iluminado. «Cambie el filtro.»
Se escucha una advertencia audible desde la máquina.
Los filtros de fibra pueden no estar insertados. >>> Inserte los filtros interiores y exteriores en sus lugares. Los filtros de la máquina pueden no haber sido instalados.>>> Instale los filtros de fibra (internos y externos) o el filtro ecológico en su alojamiento.
El icono de advertencia del condensador parpadea.
La parte frontal del condensador puede estar obstruida con fibras. >>> Limpie la parte frontal del condensador. Los filtros de fibra pueden no estar insertados. >>> Inserte los filtros interiores y exteriores en sus lugares.
La iluminación dentro de la secadora se enciende. (en modelos con luz)
Si la secadora está enchufada a la toma de corriente, se presiona el botón Encendido / Apagado y la puerta se abre; la luz se enciende >>> Desenchufe la secadora o coloque el botón de encendido / apagado en la posición de apagado.
El icono de Wifi parpadea continuamente. (para modelos con la funciónHomeWhiz)
>>> El aparato puede no estar conectado a la red inalámbrica. Siga las instrucciones de conexión a la red. El dispositivo que el aparato utiliza para conectarse a la red puede estar defectuoso. Compruébelo. El aparato puede no estar conectándose a la red por la proximidad.

Si ve el mensaje "F L t" en la pantalla, siga los siguientes pasos.

Los filtros pueden estar sucios. Limpie los filtros internos y externos o sustituya el filtro ecológico. Si utiliza el filtro doble, como filtro interno y externo, en la zona de la cubierta, asegúrese de que ambos filtros están instalados.

Si utiliza la función de filtro ecológico, asegúrese de que la tela filtrante está instalada en la parte de plástico. Instale la tela filtrante en la parte de plástico si no está instalada.

La parte delantera del condensador puede estar sucia. Abra e inspeccione la zona del zócalo y asegúrese de que está limpia. Consulte la sección de mantenimiento y limpieza.



Si el problema persiste después de seguir las instrucciones de esta sección, póngase en contacto con su vendedor o un Servicio Autorizado. Nunca trate de reparar el aparato usted mismo.



Si tiene algún problema con su aparato, puede solicitar su sustitución consultando al servicio técnico autorizado más cercano con el número de modelo del aparato.

FICHA DE PRODUCTO

En cumplimiento con el Reglamento Delegado de la Comisión (UE) N° 392/2012

Nombre o marca registrada del proveedor		BEKO
Nombre del modelo		B5T42243 7188236420
Capacidad estipulada (kg)		8,0
Tipo de secadora de tambor	De Ventilación	-
	Condensador	•
Clase de eficiencia energética ⁽¹⁾		A+++
Consumo energético anual (kWh) ⁽²⁾		176,8
Tipo de control	Automático	•
	No automático	-
Consumo de energía del programa de algodón estándar con carga completa (kWh)		1,44
Consumo de energía del programa de algodón estándar con carga parcial (kWh)		0,81
Consumo de energía del modo de apagado para el programa de algodón estándar con carga completa, P ₀ (W)		0,47
Consumo de energía del modo sin apagar para el programa de algodón estándar con carga completa, P _L (W)		1,00
Duración del modo sin apagar (min)		30
Programa de algodón estándar ⁽³⁾		•
Tiempo de programa del programa de algodón estándar con carga completa, T _{day} (min)		174
Tiempo de programa del programa de algodón estándar con carga parcial, T _{day/2} (min)		108
Tiempo medido de programa para el programa de algodón estándar con carga completa y parcial (T _τ)		136
Clase de eficiencia de condensación ⁽⁴⁾		A
Eficiencia media de condensación del programa de algodón estándar con carga completa, C _{day}		91%
Eficiencia media de condensación del programa de algodón estándar con carga parcial, C _{day/2}		91%
Eficiencia medida de condensación del programa de algodón estándar con carga completa y parcial, C _τ		91%
Nivel de potencia acústica para el programa de algodón estándar a carga completa ⁽⁵⁾		63
Empotrado		-

• : Sí - : No

(1) Escala desde A+++ (máxima eficiencia) a D (mínima eficiencia)

(2) Consumo de energía basado en 160 ciclos de secado del programa de algodón estándar con carga completa y parcial, y el consumo de los modos de baja potencia. El consumo real de energía por ciclo dependerá del modo de utilización del aparato.

(3) El "programa de secado de armario ropero para algodón" utilizado con carga total y parcial es el programa de secado estándar con el que está relacionada la información de la etiqueta y la ficha, y es el programa adecuado para el secado normal de ropa de algodón mojada y el programa más eficiente en cuanto al consumo de energía para el algodón.

(4) Escala desde G (mínima eficiencia) hasta A (máxima eficiencia)

(5) Valor medio medido — L_{WA} expresado en dB(A) re 1 pW