

TEKA



User Manual
RSF 10080 EU

EN ES PT

www.teka.com

CONTENTS

1 Safety warnings

1.1 Warning	1-2
1.2 Meanings of safety warning symbols	3
1.3 Electricity related warnings	3
1.4 Warnings for using	4
1.5 Warnings for placement	4-5
1.6 Warnings for energy	5
1.7 Warnings for disposal	5

2 Proper use of refrigerator

2.1 Placement	6
2.2 Levelling feet	7
2.3 Door Right-Left Change	7-8
2.4 Start to use	9
2.5 Energy saving tips	9

3 Structure and functions

3.1 Key components	10
--------------------	----

4 Maintenance and care of refrigerator

4.1 Overall cleaning	11
4.2 Defrosting	11
4.3 Out of operation	11

5 Trouble shooting

5.1 Trouble shooting	12
----------------------	----

1 Safety warnings

1.1 Warning



Warning: risk of fire / flammable materials

This appliance is intended to be used in household and similar applications such as staff kitchen areas in shops, offices and other working environments; farm houses and by clients in hotels, motels and other residential type environments; bed and breakfast type environments; catering and similar non-retail applications.

This appliance is not intended for use by persons (including children) with reduced physical, sensory or mental capabilities, or lack of experience and knowledge, unless they have been given supervision or instruction concerning use of the appliance by a person responsible for their safety.)

Children should be supervised to ensure that they do not play with the appliance.

If the supply cord is damaged, it must be replaced by the manufacturer, its service agent or similarly qualified persons in order to avoid a hazard.

Do not store explosive substances such as aerosol cans with a flammable propellant in this appliance.

The appliance has to be unplugged after use and before carrying out user maintenance on the appliance.

Warning: Keep ventilation openings, in the appliance enclosure or in the built-in structure, clear of obstruction.

Warning: Do not use mechanical devices or other means to accelerate the defrosting process, other than those recommended by the manufacturer.

Warning: Do not damage the refrigerant circuit.

Warning: Do not use electrical appliances inside the food storage compartments of the appliance, unless they are of the type recommended by the manufacturer.

Warning: Please abandon the refrigerator according to local regulators for it use flammable blowing gas and refrigerant.

Warning: When positioning the appliance, ensure the supply cord is not trapped or damaged.

Warning: Do not locate multiple portable socket-outlets or portable power supplies at the rear of the appliance.

Do not use extension cords or ungrounded (two prong) adapters.

Danger: Risk of child entrapment. Before you throw away your old refrigerator or freezer:

–Take off the doors.

–Leave the shelves in place so that children may not easily climb inside.

The refrigerator must be disconnected from the source of electrical supply before attempting the installation of accessory.

Refrigerant and cyclopentane foaming material used for the appliance are flammable. Therefore, when the appliance is scrapped, it shall be kept away from any fire source and be recovered by a special recovering company with corresponding qualification other than be disposed by combustion, so as to prevent damage to the environment or any other harm.

The necessity that, for doors or lids fitted with locks and keys, the keys be kept out of the reach of children and not in the vicinity of the refrigerating appliance, in order to prevent children from being locked inside .

For EN standard: This appliance can be used by children aged from 8 years and above and persons with reduce physical sensory or mental capabilities or lack of experience and knowledge if they have been given supervision or instruction concerning use of the appliance in a safe way and understand the hazards involved. Children shall not play with the appliance. Cleaning and user maintenance shall not be made by children without supervision. Children aged from 3 to 8 years are allowed to load and unload refrigerating appliances.

To avoid contamination of food, please respect the following instructions:

- Opening the door for long periods can cause a significant increase of the temperature in the compartments of the appliance.
- Clean regularly surfaces that can come in contact with food and accessible drainage systems.
- Clean water tanks if they have not been used for 48 h; flush the water system connected to a water supply if water has not been drawn for 5 days. (note 1)
- Store raw meat and fish in suitable containers in the refrigerator, so that it is not in contact with or drip onto other food.
- Two-star frozen-food compartments are suitable for storing pre-frozen food, storing or making ice-cream and making ice cubes. (note 2)
- One-, two- and three-star compartments are not suitable for the freezing of fresh food. (note 3)
- For appliances without a 4-star compartment: this refrigerating appliance is not suitable for freezing foodstuffs. (note 4)
- If the refrigerating appliance is left empty for long periods, switch off, defrost, clean, dry, and leave the door open to prevent mould developing within the appliance.

Note 1,2,3,4: Please confirm whether it is applicable according to your product compartment type.

For a freestanding appliance: this refrigerating appliance is not intended to be used as a built-in appliance.

Warning: To avoid a hazard due to instability of the appliance, it must be fixed in accordance with the instructions.

Warning: Connect to potable water supply only. (Suitable for ice making machine)

To Prevent A Child From Being Entrapped, Keep Out Of Reach Of Children And Not In The Vicinity Of Freezer (Or Refrigerator). (Suitable for products with locks)

1.2 Meaning of safety warning symbols



Prohibition symbol

This is a prohibition symbol.
Any in compliance with instructions marked with this symbol may result in damage to the product or endanger the personal safety of the user.



Warning symbol

This is a warning symbol.
It is required to operate in strict observance of instructions marked with this symbol; or otherwise damage to the product or personal injury may be caused.



Note symbol

This is a cautioning symbol.
Instructions marked with this symbol require special caution. Insufficient caution may result in slight or moderate injury, or damage to the product.

This manual contains lots of important safety information which shall be observed by the users.

1.3 Electricity related warnings

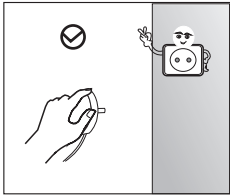

- Do not pull the power cord when pulling the power plug of the refrigerator. Please firmly grasp the plug and pull out it from the socket directly.
- To ensure safe use, do not damage the power cord or use the power cord when it is damaged or worn.

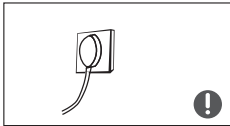

- Please use a dedicated power socket and the power socket shall not be shared with other electrical appliances. The power cord should be firmly contacted with the socket or else fires might be caused.
- Please ensure that the grounding electrode of the power socket is equipped with a reliable grounding line.

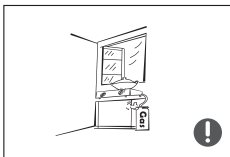

- Please turn off the valve of the leaking gas and then open the doors and windows in case of leakage of gas and other flammable gases. Do not unplug the refrigerator and other electrical appliances considering that spark may cause a fire.

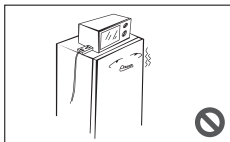

- Do not use electrical appliances on the top of the appliance, unless they are of the type recommended by the manufacturer.

1.4 Warnings for using

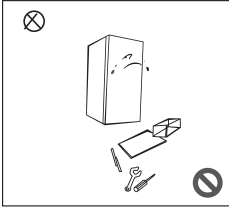

- Do not arbitrarily disassemble or reconstruct the refrigerator, nor damage the refrigerant circuit; maintenance of the appliance must be conducted by a specialist
- Damaged power cord must be replaced by the manufacturer, its maintenance department or related professionals in order to avoid danger.

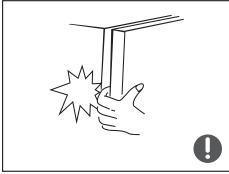

- The gaps between refrigerator door and cabinet is small, be noted not to put your hand in these areas to prevent from squeezing the finger. Please be gentle when close the refrigerator door to avoid falling articles.
- Do not pick foods or containers in the freezing chamber when the refrigerator is running, especially metal containers in order to avoid frostbite.



- Do not allow any child to get into or climb the refrigerator; otherwise suffocation or falling injury of the child may be caused.

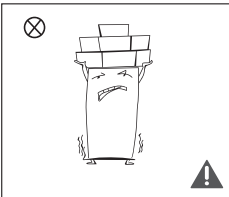

- Do not place heavy objects on the top of the refrigerator considering that objectives may fall when switching the door, and accidental injuries might be caused.
- Please pull out plug in case of power failure or cleaning. Do not connect the freezer to power supply within five minutes to prevent damages to the compressor due to successive starts.

1.5 Warnings for placement

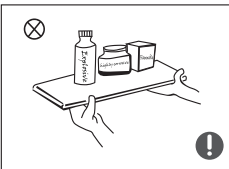

- Do not put flammable, explosive, volatile and highly corrosive items in the refrigerator to prevent damages to the product or fire accidents.
- Do not place flammable items near the refrigerator to avoid fires.

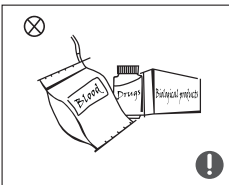

- The refrigerator is intended for household use, such as storage of foods; it shall not be used for other purposes, such as storage of blood, drugs or biological products, etc.

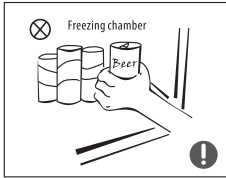

- Do not store beer, beverage or other fluid contained in bottles or enclosed containers in the freezing chamber of the refrigerator; otherwise the bottles or enclosed containers may crack due to freezing to cause damages.

1.6 Warnings for energy

- 1) Refrigerating appliances might not operate consistently (possibility of defrosting of contents or temperature becoming too warm in the frozen food compartment) when sited for an extended period of time below the cold end of the range of temperatures for which the refrigerating appliance is designed.
- 2) The fact that effervescent drinks should not be stored in food freezer compartments, and that some products such as water ices should not be consumed too cold;
- 3) The need to not exceed the storage time(s) recommended by the food manufacturers for any kind of food and particularly for commercially quick-frozen food in freezer;
- 4) The precautions necessary to prevent an undue rise in the temperature of the frozen food while defrosting the refrigerating appliance, such as wrapping the frozen food in several layers of newspaper.
- 5) The fact that a rise in temperature of the frozen food during manual defrosting, maintenance or cleaning could shorten the storage life.

1.7 Warnings for disposal

Refrigerant and cyclopentane foaming material used for the refrigerator are flammable.

- Therefore, when the refrigerator is scrapped, it shall be kept away from any fire source and be recovered by a special recovering company with corresponding qualification other than be disposed by combustion, so as to prevent damage to the environment or any other harm.

When the refrigerator is scrapped, disassemble the doors, and remove the seal of the door and shelves; put the doors and shelves in a proper place, so as to prevent trapping of any child.



Correct Disposal of this product:

This marking indicates that this product should not be disposed with other household wastes. To prevent possible harm to the environment or human health from uncontrolled waste disposal, recycle it responsibly to promote the sustainable reuse of material resources. To return your used device, please use the return and collection systems or contact the retailer where the product was purchased. They can take this product for environmental safe recycling.

2 Proper use of refrigerator

2.1 Placement

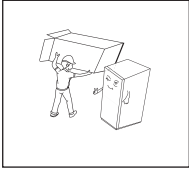

- Before use, remove all packing materials, including bottom cushions, foam pads and tapes inside of the refrigerator; tear off the protective film on the doors and the refrigerator body.

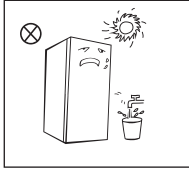

- Keep away from heat and avoid direct sunlight. Do not place the freezer in moist or watery places to prevent rust or reduction of insulating effect.
- Do not spray or wash the refrigerator; do not put the refrigerator in moist places easy to be splashed with water so as not to affect the electrical insulation properties of the refrigerator.

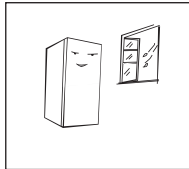

- The refrigerator is placed in a well-ventilated indoor place; the ground shall be flat, and sturdy (rotate left or right to adjust the wheel for leveling if unstable).

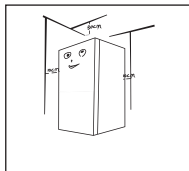

- The top space of the refrigerator shall be greater than 30cm, and The refrigerator should be placed against a wall with a free distance more than 10cm to facilitate heat dissipation.

ⓘ Precautions before installation:

Information in the Instruction Manual is only for reference. The physical product may differ. Before installation and adjusting of accessories, it shall be ensured that the refrigerator is disconnected from power.

Precautions shall be taken to prevent fall of the handle from causing any personal injury.

2.2 levelling feet

Schematic diagram of the levelling feet

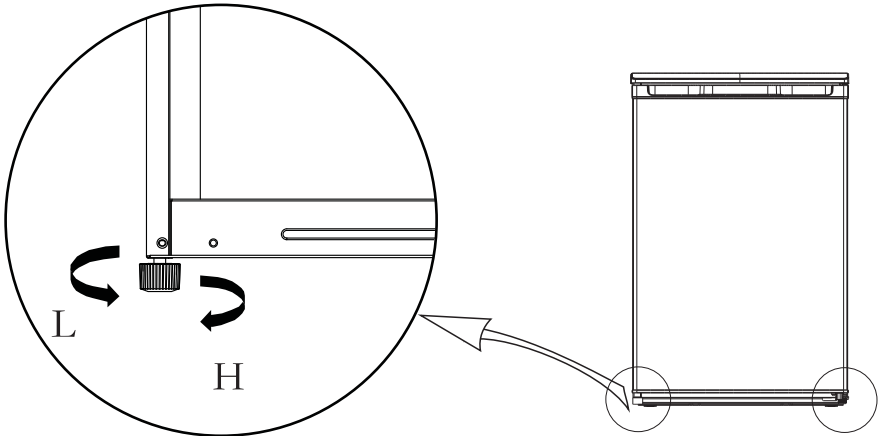





(The picture above is only for reference. The actual configuration will depend on the physical product or statement by the distributor)

Adjusting procedures:

- a. Turn the feet clockwise to raise the refrigerator;
- b. Turn the feet counterclockwise to lower the refrigerator;
- c. Adjust the right and left feet based on the procedures above to a horizontal level.

2.3 Door Right-Left Change

List of tools to be provided by the user			
	Cross screwdriver		Putty knife thin-blade screwdriver
	5/16" socket and ratchet		Masking tape

- 1) Power off the refrigerator, and remove all objects from the door trays.
- 2) Fix the door by tape.

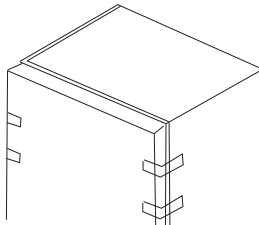

3) Unscrew screws of the top cover, Remove the top cover.



4) Unscrew screws of upper hinge. Remove the upper hinge.

5) Remove the door. Unscrew screws of bottom hinge, Remove bottom hinge and levelling feet.

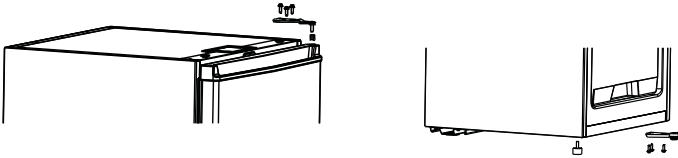

6) Fix the levelling feet, bottom hinge in the opposite side.

7) Assemble the door stopper and axle sleeve in the opposite side.

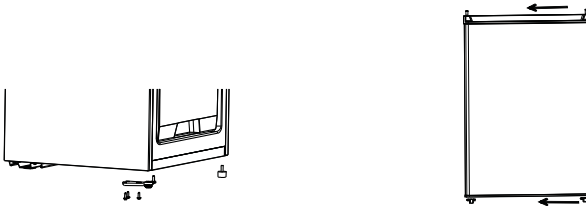

8) Put down the door on bottom hinge vertically. Fix the upper hinge, fix top cover of refrigerator.

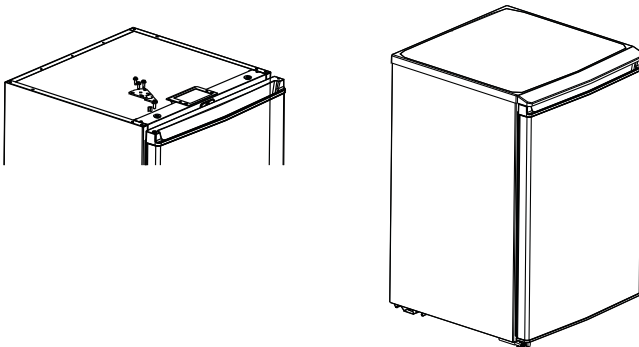

2.4 Start to use

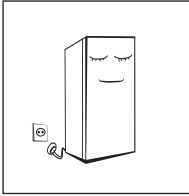

- Before initial start, keep the refrigerator still for half an hour before connecting it to power supply.
- Before putting any fresh or frozen foods, the refrigerator shall have run for 2-3 hours, or for above 4 hours in summer when the ambient temperature is high.

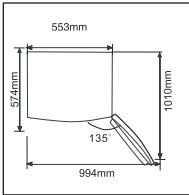

- Spare enough space for convenient opening of the doors and drawers or statement by the distributor.

2.5 Energy saving tips

- The appliance should be located in the coolest area of the room, away from heat producing appliances or heating ducts, and out of the direct sunlight.
- Let hot foods cool to room temperature before placing in the appliance. Overloading the appliance forces the compressor to run longer. Foods that freeze too slowly may lose quality, or spoil.
- Be sure to wrap foods properly, and wipe containers dry before placing them in the appliance. This cuts down on frost build-up inside the appliance.
- Appliance storage bin should not be lined with aluminum foil, wax paper, or paper toweling. Liners interfere with cold air circulation, making the appliance less efficient.
- Organize and label food to reduce door openings and extended searches. Remove as many items as needed at one time, and close the door as soon as possible.

3 Structure and functions

3.1 Key components

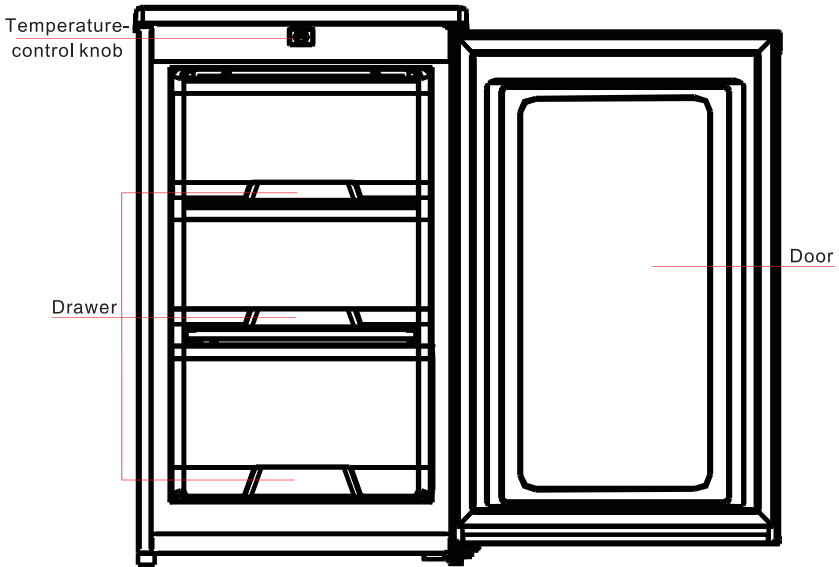

⚠ (The picture above is only for reference. The actual configuration will depend on the physical product or statement by the distributor)

Freezing chamber

- The low temperature freezing chamber may keep food fresh for a long time and it is mainly used to store frozen foods and making ice.
It is the most energy efficient to place food in the position shown in the picture above.
- The freezing chamber is suitable for storage of meat, fish, rice balls and other foods not to be consumed in short term.
- Chunks of meat are preferably to be divided into small pieces for easy access. Please be noted food shall be consumed within the shelf time.

Note: Storage of too much food during operation after the initial connection to power may adversely affect the freezing effect of the refrigerator. Foods stored shall not block the air outlet; or otherwise the freezing effect will also be adversely affected.

Temperature-control knob

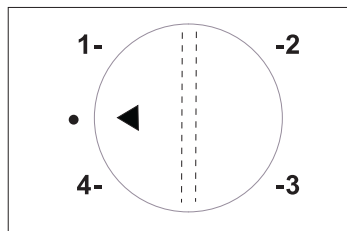

- If the ambient temperature is too high or in summer, according to actual needs, the thermostat adjusted to 4.
- If the ambient temperature is too low or in winter, according to actual needs, the thermostat adjusted to 1.
- **Recommended gear: Mid-range**

4. Maintenance and care of refrigerator

4.1 Overall cleaning

- Dusts behind the refrigerator and on the ground shall be timely cleaned to improve the cooling effect and energy saving.
- Check the door gasket regularly to make sure there are no debris. Clean the door gasket with a soft cloth dampened with soapy water or diluted detergent.
- The interior of the refrigerator should be cleaned regularly to avoid odor.
- Please turn off the power before cleaning interior, remove all foods, drinks, shelves, drawers, etc.
- Use a soft cloth or sponge to clean the inside of the refrigerator, with two tablespoons of baking soda and a quart of warm water. Then rinse with water and wipe clean. After cleaning, open the door and let it dry naturally before turning on the power.
- For areas that are difficult to clean in the refrigerator (such as narrow sandwiches, gaps or corners), it is recommended to wipe them regularly with a soft rag, softbrush, etc. and when necessary, combined with some auxiliary tools (such as thin sticks) to ensure no contaminants or bacterials accumulation in these areas.
- Do not use soap, detergent, scrub powder, spray cleaner, etc., as these may cause odors in the interior of the refrigerator or contaminated food.
- Clean the bottle frame, shelves and drawers with a soft cloth dampened with soapy water or diluted detergent. Dry with a soft cloth or dry naturally.
- Wipe the outer surface of the refrigerator with a soft cloth dampened with soapy water, detergent, etc., and then wipe dry.
- Do not use hard brushes, clean steel balls, wire brushes, abrasives (such as toothpastes), organic solvents (such as alcohol, acetone, banana oil, etc.), boiling water, acid or alkaline items, which may damage the cooler surface and interior. Boiling water and organic solvents such as benzene may deform or damage plastic parts.
- Do not rinse directly with water or other liquids during cleaning to avoid short circuits or affect electrical insulation after immersion.

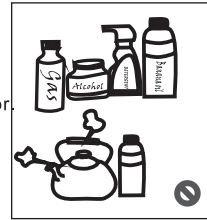

⚠ Please unplug the refrigerator for defrost and cleaning.

4.2 Defrost

- Power off the refrigerator.
- Remove the food from the refrigerator and place it properly to prevent food from melting.
- Clear the drain pipe (to use soft materials to prevent damage to the liner), Prepare the water containers for defrosting.
(pay attention to clean the compressor compartment water draining tray, Avoiding overflow to the ground).
- You can use the natural temperature for the natural defrost, you can also use the ice shovel to eliminate the frost (to use plastic or wooden ice shovel, for avoiding damage to the liner or pipe)
- You can also use the appropriate amount of hot water to speed up the defrost, with a dry towel to dry the water after defrosting.
- After defrosting, put back the foods in cabinet, and power on the refrigerator.

4.3 Stop using

- Power failure: In case of power failure, even if it is in summer, foods inside the appliance can be kept for several hours; during the power failure, the times of door opening shall be reduced, and no more fresh food shall be put into the appliance.
- Long-time nonuse: The appliance shall be unplugged and then cleaned; then the doors are left open to prevent odor.
- Moving: Before the refrigerator is moved, take all objects inside out, fix the glass partitions, vegetable holder, freezing chamber drawers and etc. with tape, and tighten the leveling feet; close the doors and seal them with tape. During moving, the appliance shall not be laid upside down or horizontally, or be vibrated; the inclination during movement shall be no more than 45°. Do not incline the door and hinge when moving this unit.

⚠ The appliance shall run continuously once it is started. Generally, the operation of the appliance shall not be interrupted; or otherwise the service life may be impaired

5. Trouble shooting

5.1 You may try to solve the following simple problems by yourself.
If them cannot be solved, please contact the after-sales department.

Failed operation	<p>Check whether the appliance is connected to power or whether the plug is in well contact</p> <p>Check whether the voltage is too low</p> <p>Check whether there is a power failure or partial circuits have tripped</p>
Odor	<p>Odorous foods shall be tightly wrapped</p> <p>Check whether there is any rotten food</p> <p>Clean the inside of the refrigerator</p>
Long-time operation of the compressor	<p>Long operation of the refrigerator is normal in summer when the ambient temperature is high</p> <p>It is not suggestible having too much food in the appliance at the same time</p> <p>Food shall get cool before being put into the appliance</p> <p>The doors are opened too frequently</p>
Light fails to get lit	<p>Check whether the refrigerator is connected to power supply and whether the illuminating light is damaged</p> <p>Have the light replaced by a specialist</p>
Doors cannot be properly closed	<p>The door is stuck by food packages Too much food is placed</p> <p>The refrigerator is tilted</p>
Loud noise	<p>Check whether the floor is level and whether the refrigerator is placed stably</p> <p>Check whether accessories are placed at proper locations</p>
Door seal fails to be tight	<p>Remove foreign matters on the door seal</p> <p>Heat the door seal and then cool it for restoration (or blow it with an electrical drier or use a hot towel for heating)</p>
Water pan overflows	<p>There is too much food in the chamber or food stored contains too much water, resulting in heavy defrosting</p> <p>The doors are not closed properly, resulting in frosting due to entry of air and increased water due to defrosting</p>
Hot housing	<p>Heat dissipation of the built-in condenser via the housing, which is normal</p> <p>When housing becomes hot due to high ambient temperature, storage of too much food or shutdown of the compressor is shut down, provide sound ventilation to facilitate heat dissipation</p>
Surface condensation	<p>Condensation on the exterior surface and door seals of the refrigerator is normal when the ambient humidity is too high. Just wipe the condensate with a clean towel.</p>
Abnormal noise	<p>Buzz: The compressor may produce buzzes during operation, and the buzzes are loud particularly upon start or stop. This is normal.</p> <p>Creak: Refrigerant flowing inside of the appliance may produce creak, which is normal.</p>

Table 1 Climate classes

Class	Symbol	Ambient temperature range °C
Extended temperate	SN	+ 10 to + 32
Temperate	N	+ 16 to + 32
Subtropical	ST	+ 16 to + 38
Tropical	T	+ 16 to + 43

Extended temperate: 'this refrigerating appliance is intended to be used at ambient temperatures ranging from 10 °C to 32 °C';

temperate: 'this refrigerating appliance is intended to be used at ambient temperatures ranging from 16 °C to 32 °C';

Subtropical: 'this refrigerating appliance is intended to be used at ambient temperatures ranging from 16 °C to 38 °C';

Tropical: 'this refrigerating appliance is intended to be used at ambient temperatures ranging from 16 °C to 43 °C';

Special for new European standard

The ordered parts in the following table can be acquired from channel _:

Ordered Part	Provided by	Minimum Time Required for Provision
thermostats	Professional maintenance personnel	At least 7 years after the last model is launched on the market
temperature sensors	Professional maintenance personnel	At least 7 years after the last model is launched on the market
printed circuit boards	Professional maintenance personnel	At least 7 years after the last model is launched on the market
light sources	Professional maintenance personnel	At least 7 years after the last model is launched on the market
door handles	Professional repairers and final users	At least 7 years after the last model is launched on the market
door hinges	Professional repairers and final users	At least 7 years after the last model is launched on the market
trays	Professional repairers and final users	At least 7 years after the last model is launched on the market
baskets	Professional repairers and final users	At least 7 years after the last model is launched on the market
door gaskets	Professional repairers and final users	At least 10 years after the last model is launched on the market

Dear customer

1. If you want to return or replace the product, please contact the store where you buy.

(Remember to bring the purchase invoice)

2. If your product breaks down which needs to repair, please contact after-sales service provider.

Estimado usuario:

Gracias por adquirir este congelador vertical. Para asegurar los mejores resultados de su congelador tómese un momento para leer con atención las sencillas instrucciones de este libreto. Asegúrese de desechar correctamente el embalaje del producto de acuerdo con la legislación para minimizar su impacto ambiental.

Al final de la vida útil de este arcón congelador llévelo a un punto limpio de su municipio o contacte con sus autoridades locales para una correcta y segura eliminación de sus componentes.

Este electrodoméstico sólo debe ser utilizado para conservar alimentos congelados en el ámbito doméstico. Úsese únicamente en interiores.

ATENCIÓN:

Este electrodoméstico no debe ser utilizado por niños o personas con capacidades reducidas sin la supervisión de un adulto responsable de su seguridad.

Asegúrese de que los niños no juegan con este congelador

Este tipo de congelador ha sido concebido para su uso doméstico en interiores, con la única finalidad de almacenar alimentos congelados, para lo cual es perfecto por su pequeño tamaño, bajo peso y consumo, además de su facilidad de uso. No debe ser utilizado de ninguna otra manera.

Descripción de las partes:

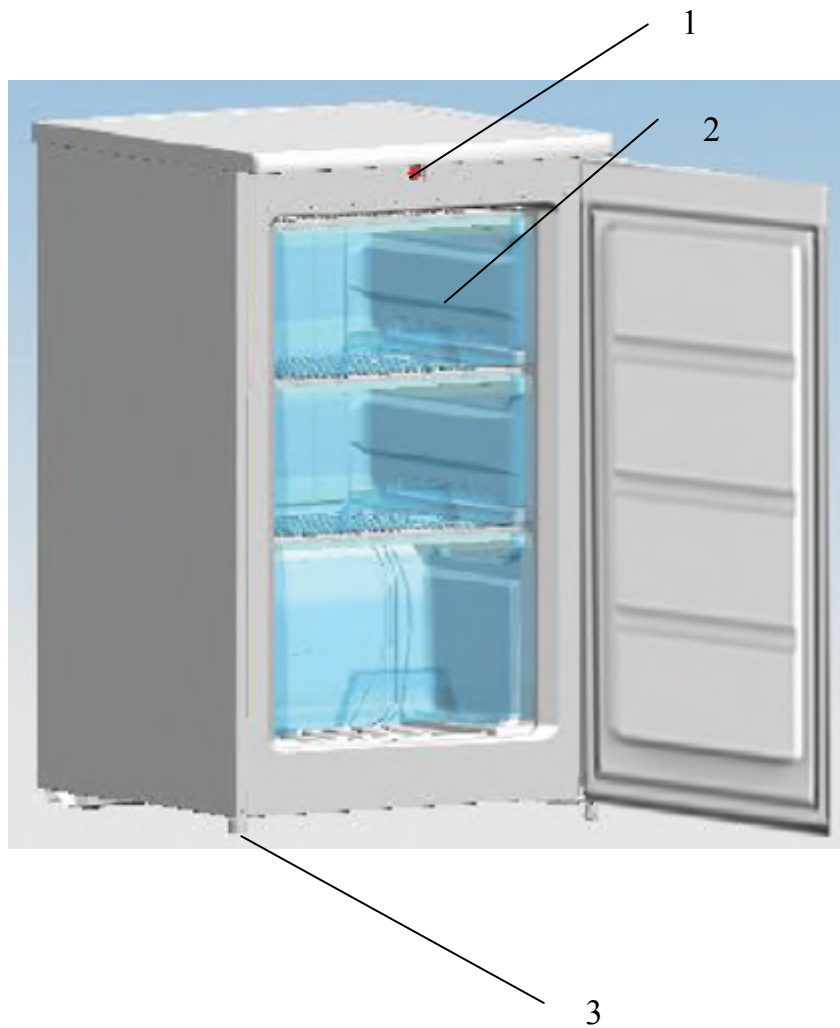

1. Termostato
2. Cajón
3. Patas niveladoras

CUANDO RECIBA SU CONGELADOR

ATENCIÓN: Se recomienda mover el congelador entre 2 personas adultas

- Mantenga siempre el congelador en posición vertical (en ningún caso la inclinación debe superar los 45 grados)
- Tras desempaquetar el producto retire toda la cinta y las etiquetas que haya en el congelador antes de utilizarlo (salvo la etiqueta con el número de serie). Ponga particular atención en retirar la espuma de poliuretano que protege el condensador en la parte trasera del congelador.
- Después limpie el congelador con un paño limpio humedecido en agua templada con detergente neutro y séquelo inmediatamente. No utilice utensilios que puedan dañar la superficie del congelador, como herramientas que puedan arañarlo, productos abrasivos o inflamables, acetona, lejía, etc.

COLOCACIÓN DEL CONGELADOR

ATENCIÓN: Es importante que sitúe el congelador alejado de gases y materiales inflamables ya que se podrían combustionar y producir explosiones y/o daños personales o materiales graves.

Para asegurar la correcta ventilación del congelador deje un espacio libre de 20cm alrededor del congelador y de 30cm por encima del mismo.

Recuerde que este electrodoméstico no es encastrable.

Si instala el congelador al lado de una pared tenga en cuenta el espacio que necesita la puerta del congelador para abrirse.

Nunca instale el congelador junto a fuentes de calor o expuesto directamente a la luz del sol.

CONEXIÓN ELÉCTRICA

ATENCIÓN: *Conecte siempre la toma de tierra
No use ladrones ni adaptadores
No use alargadores*

Asegúrese de que la instalación eléctrica de su domicilio se corresponde con las indicaciones de la etiqueta del congelador.

Use únicamente una toma de corriente con fusible de 10Ah y de dedicación exclusiva para este electrodoméstico. La toma de corriente debe tener toma de tierra. El congelador funciona a 220~240V / 50Hz AC.

NOTA: Antes de llevar a cabo ningún tipo de manipulación desconecte el congelador de la red eléctrica. Cuando haya terminado, vuelva a conectar el congelador a la corriente y ponga el termostato a la temperatura deseada.

NIVELADO

Si no se nivela adecuadamente el congelador en el momento de su primera instalación es posible que las puertas no se cierren adecuadamente o no queden bien selladas, causando problemas de enfriamiento, escarcha, humedad... Es muy importante que el congelador esté bien nivelado para funcionar con normalidad.

Para nivelar el congelador gire las patas niveladoras en el sentido de las agujas del reloj para levantar el lado correspondiente o en sentido contrario para bajarlo.

NOTA: Es recomendable que pida ayuda para que alguien incline el congelador hacia atrás para facilitarle la operación.

USO DEL ELECTRODOMÉSTICO

Para obtener los mejores resultados de este congelador es importante que se haga un uso correcto.

Control de temperatura

La temperatura del congelador se gestiona a través del control del termostato. Este control está situado en la parte superior frontal del congelador. Gire el control del termostato arriba o abajo para regular la temperatura del interior del congelador. Las marcas de 1 a 4 del termostato indican el nivel de temperatura. El punto menos frío sería el nivel 1, siendo el más frío el nivel 4. En condiciones puede utilizar la posición 2. **Configuración recomendada medio.**

Almacenaje de alimentos congelados

Cuando use el congelador por primera vez o al volverlo a enchufar tras haberlo descongelado ponga el termostato en el nivel 4 al menos durante 2 horas antes de volver a almacenar alimentos en su interior.

Cuando compre comida congelada póngala en el congelador lo antes posible para evitar que llegue a descongelarse lo más mínimo. Siga con atención las instrucciones de conservación que se indicará en el embalaje de la comida congelada. En ningún caso vuelva a congelar alimentos descongelados si no han sido cocinados previamente.

Congelando alimentos frescos

Asegúrese de manipular siempre los alimentos, particularmente en su proceso de congelación, en las condiciones más higiénicas posibles. La congelación no esteriliza los alimentos.

Se recomienda congelar la comida en porciones y no en bloque. Por un lado se almacenará mejor, y se congelará de forma más uniforme. Por otro lado le resultará muy útil a la hora de consumirla, ya que podrá descongelar porciones individuales y no necesariamente todo a la vez.

No introduzca comida caliente en el congelador.

Antes de almacenar los alimentos envuélvalos en papel film, bolsas de congelador o contenedores de plástico aptos para el congelador. No use contenedores metálicos.

Nota: Nunca almacene en el congelador bebidas embotelladas ni ningún contenedor hermético cuyo contenido pueda expandirse por efecto de la congelación. Para mejorar la eficiencia del congelador deje circular el aire entre los alimentos dentro del congelador.

Descongelado

Para descongelar desenchufe el electrodoméstico, abra la puerta del congelador y saque todo su contenido. Deje que la descongelación se produzca a temperatura ambiente de forma natural hasta que se funda toda la escarcha. Después, limpie con un paño los restos de agua y hielo. Cuando haya terminado vuelva a enchufar el congelador y póngalo a máxima potencia (nivel 4) al menos durante 2 horas antes de almacenar de nuevo alimentos.

Nota: Es importante que evite el uso de herramientas o aparatos eléctricos para descongelar, ya que podrían dañar el congelador o provocar descargas eléctricas.

Limpieza del congelador

Antes de comenzar desenchufe el aparato.

Use una esponja suave y limpia y empápela en agua templada con detergente neutro. Escurra la esponja y frote con suavidad la superficie del congelador. Séquelo inmediatamente con un paño limpio.

No utilice papel de cocina ni estropajos de superficie dura que puedan dañar el congelador. No utilice limpiadores abrasivos, ni ceras de limpieza, ni lejía, ni acetona, ni detergentes concentrados, ni limpiacristales, ni lavavajillas, ni líquidos inflamables o a base de petróleo.

PERIODOS PROLONGADOS DE INACTIVIDAD

Si no se va a utilizar el congelador durante un periodo prolongado, proceda como se explica a continuación:

- Desenchufe el congelador de la red eléctrica.
- Descongele y limpie el congelador por dentro y por fuera como se explica en los apartados anteriores.
- Deje la puerta del congelador abierta para que circule el aire mientras no se use el congelador.

RESOLUCIÓN DE PROBLEMAS

En caso de mal funcionamiento puede solucionar fácilmente algunos problemas comunes como los siguientes:

1. **El congelador no está en marcha:** Compruebe que hay alimentación eléctrica y que el electrodoméstico está enchufado correctamente.
2. **La puerta no se cierra completamente:** Compruebe si:
 - a. Los cajones no están bien colocados.
 - b. Las cestas o las juntas están sucias.
 - c. El congelador no está bien nivelado
3. **El congelador hace mucho ruido cuando está en marcha:** Compruebe si el congelador está bien nivelado y si no está en contacto con ningún otro electrodoméstico o mueble.
4. **El congelador no enfría lo suficiente:** Compruebe si:
 - a. La puerta ha sido abierta repetidamente o un tiempo prolongado. En este caso el congelador necesitará un tiempo para recuperar la temperatura interna.
 - b. Compruebe que hay suficiente espacio libre tras el congelador y que éste está suficientemente ventilado.
5. **Las siguientes situaciones corresponden a circunstancias normales y no suponen un mal funcionamiento del electrodoméstico:**
 - a. Una especie de gorgoteo que proviene del líquido refrigerante en circulación.
 - b. A altas temperaturas el compresor hace un mayor esfuerzo para mantener la temperatura interior del congelador.

AVISOS

SOLICITAR ASISTENCIA TÉCNICA

Para solicitar asistencia técnica busque su oficina local en www.teka.es

RECOMENDACIONES

1. Mantenga siempre limpias y libres de obstrucción las aberturas de ventilación.
2. El circuito del refrigerante debe estar siempre en perfectas condiciones.
3. Nunca use aparatos eléctricos dentro del congelador.
4. Desenchufe en aparato antes de cualquier limpieza o manipulación.
5. Este electrodoméstico no debe ser utilizado por niños ni por personas cuya capacidad física, sensorial o mental esté mermada, o sufran de falta de experiencia o conocimientos para el uso de este tipo de aparatos al menos que sean supervisados o instruidos al respecto por una persona responsable de su seguridad.
6. Los niños no deben jugar con este electrodoméstico
7. Si el cable de alimentación eléctrica, o su enchufe, están dañados, contacte con un servicio técnico cualificado para su sustitución.
8. Antes de desechar el producto desmonte la puerta.

Eliminación correcta de este producto



Este producto no se debe desechar con otros residuos domésticos en la UE. Para evitar un posible daño del medioambiente o la salud humana frente a una eliminación de residuos descontrolada, recicle el producto de manera responsable para promover la reutilización sostenible de recursos materiales. Para devolver el dispositivo usado, utilice los sistemas de recogida o contacte con el distribuidor autorizado al que compró el producto. Este último puede recoger el producto para un reciclaje medioambiental seguro.

CAMBIAR EL LADO DE APERTURA DE LA PUERTA

Asegúrese de que el congelador está desenchufado y vacío y ponga las patas niveladoras en la posición más alta posible

Para efectuar las siguientes operaciones es conveniente que alguien le asista para inclinar hacia atrás el congelador (nunca más de 45°)

1. Desatornille la tapa superior con un destornillador de estrella. Los tornillos a retirar se encuentran en la parte posterior de la misma. Después retire la tapa.

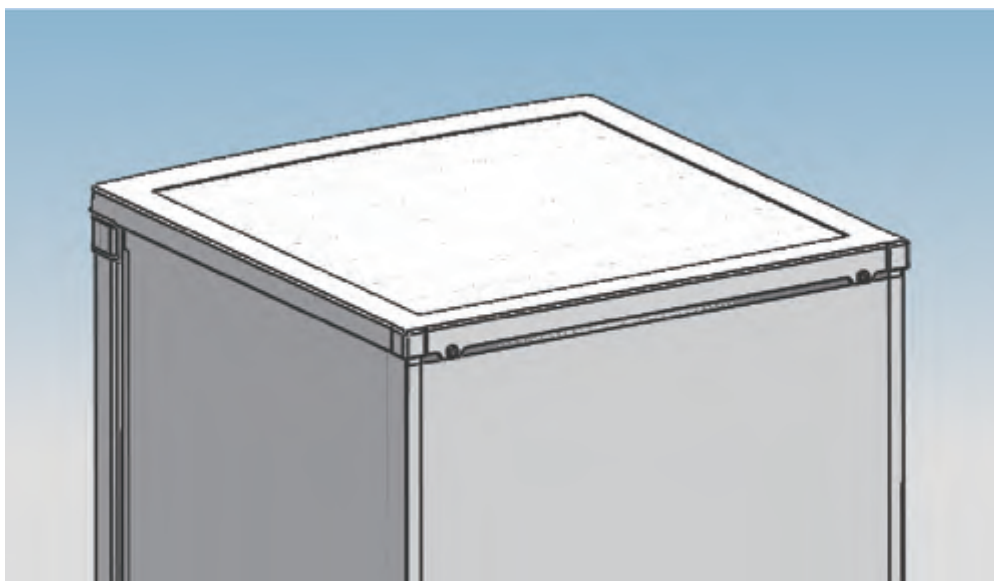

2. Retire los tornillos de la bisagra superior con un destornillador de estrella



3. Cambie al lado contrario la bisagra, su guía y el tope de la puerta

A. Cambie de lado la bisagra sin atornillarla

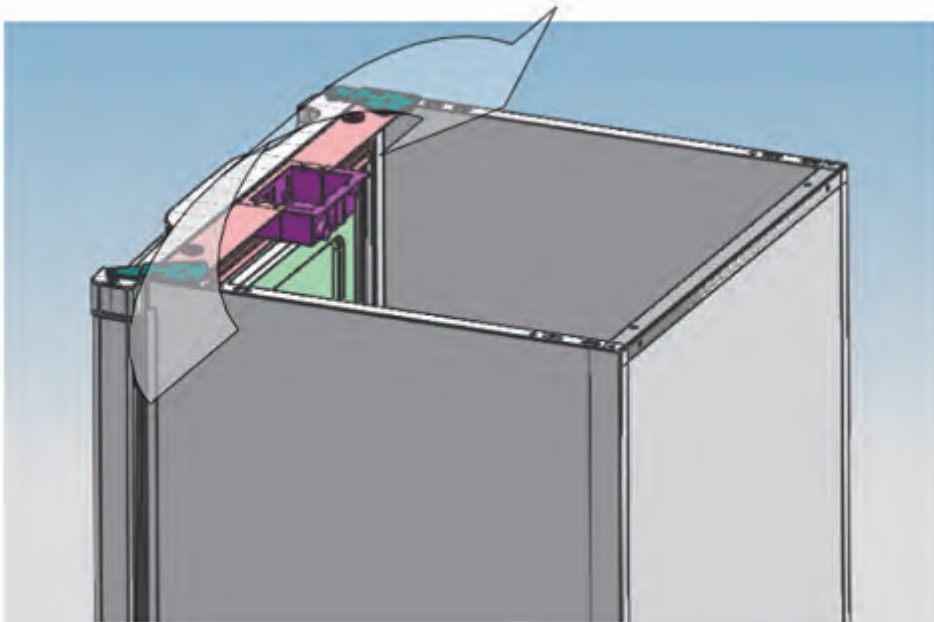

B. Cambie de lado la guía y el tope de la puerta

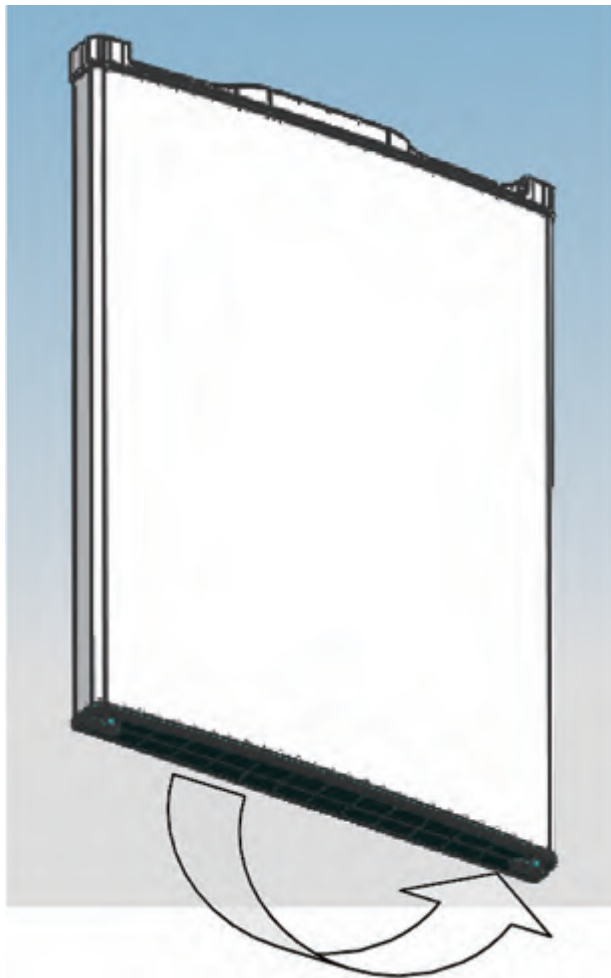

4. Desatornille la bisagra inferior con un destornillador de estrella y atorníllela en el lado contrario. (NOTA: No incline en ningún momento el congelador más de 45°)

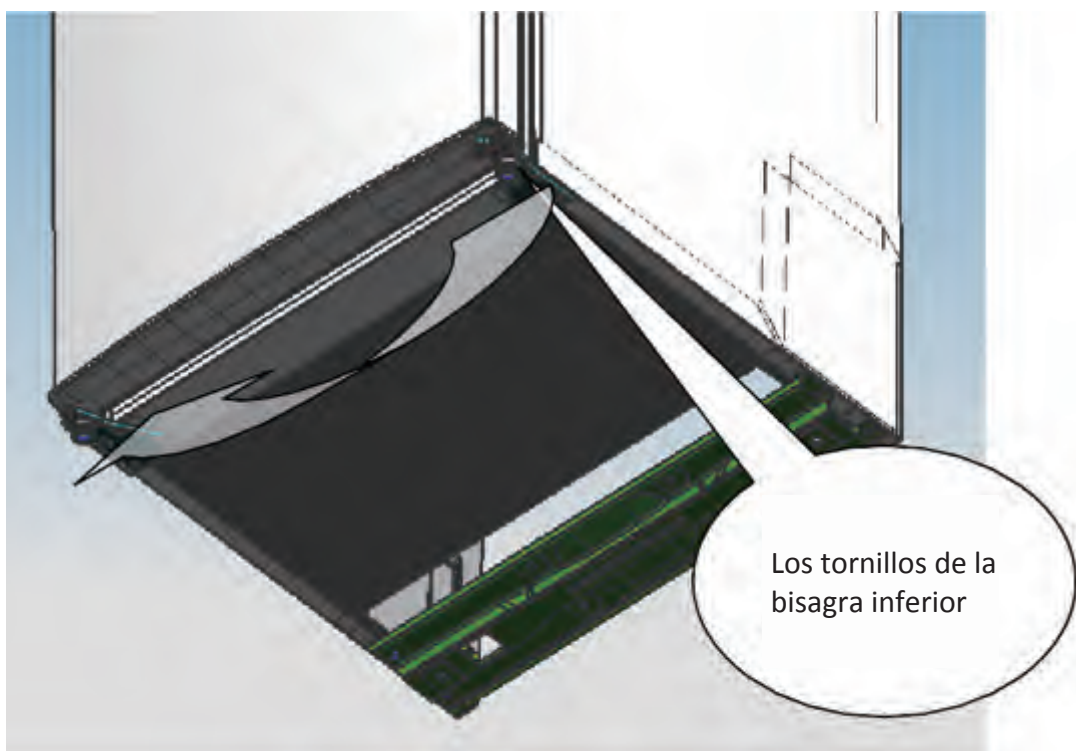

5. Sitúe el nivelador en el lado contrario y ajústelo para nivelar la cabina.

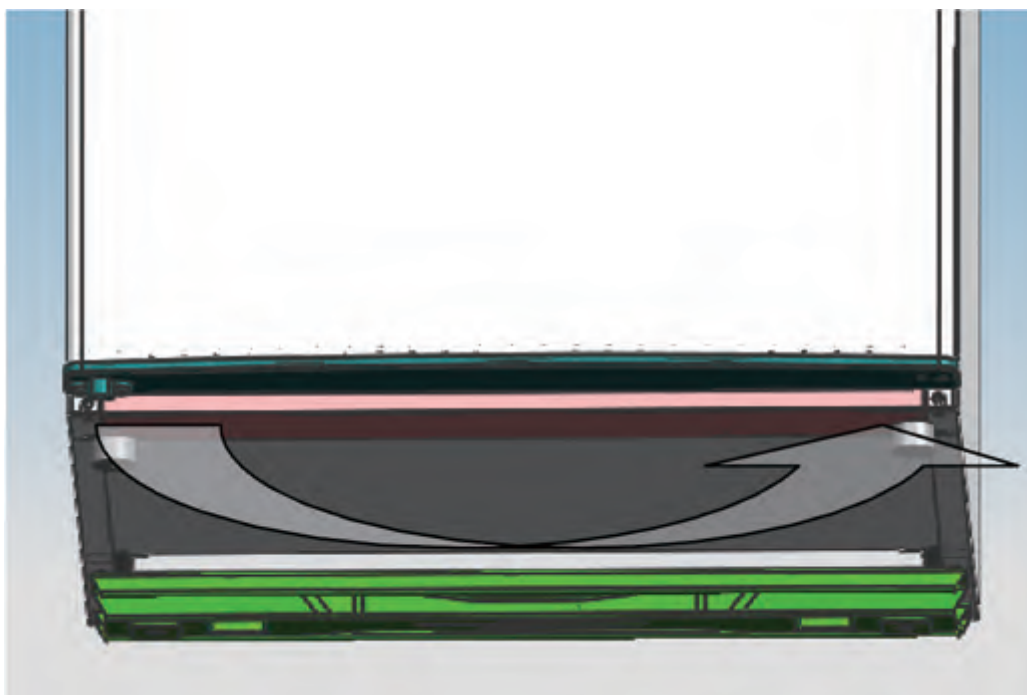

6. Coloque la puerta en su nueva posición. Atornille la bisagra superior y después la tapa superior del congelador.

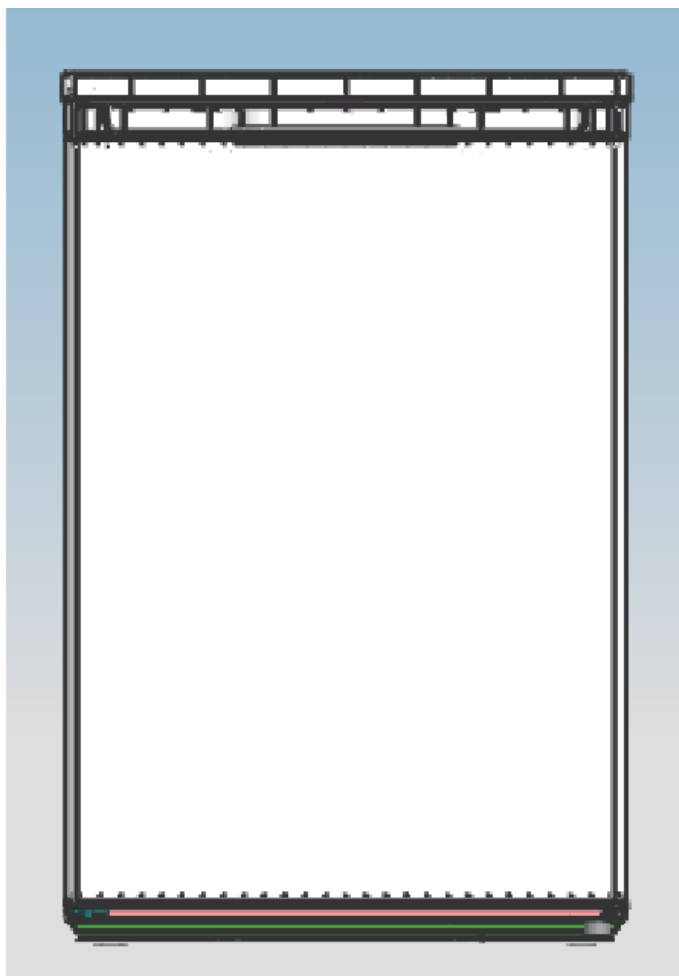

Todas las informaciones contenidas en este manual de usuario (imágenes incluidas) pueden verse sujetas a errores tipográficos o de otra índole que las hagan diferir del producto real.

Advertencia

Este aparato está diseñado para ser utilizado en entornos domésticos y similares, como áreas de cocina del personal en tiendas, oficinas y otros entornos de trabajo; Casas rurales y por clientes en hoteles, moteles y otros entornos de tipo residencial; ambientes tipo cama y desayuno; Catering y aplicaciones similares no minoristas.

Si el cable de alimentación está dañado, debe ser reemplazado por el fabricante, su agente de servicio o personas con calificaciones similares para evitar un peligro.

No almacene sustancias explosivas como latas de aerosol con un carburante inflamable en este aparato.

El aparato debe desenchufarse después de su uso y antes de llevar a cabo el mantenimiento por parte del usuario.

ADVERTENCIA: Mantenga las aberturas de ventilación, dentro de la carcasa del aparato o en la estructura incorporada, sin obstrucciones.

ADVERTENCIA: No utilice dispositivos mecánicos u otros medios para acelerar el proceso de descongelación, que no sean los recomendados por el fabricante.

ADVERTENCIA: No dañe el circuito de refrigerante.

ADVERTENCIA: No utilice aparatos eléctricos dentro de los compartimentos de almacenamiento de alimentos del aparato, a menos que sean del tipo recomendado por el fabricante.

ADVERTENCIA: abandone el refrigerador de acuerdo con los reguladores locales para usar gas inflamable y refrigerante.

ADVERTENCIA: Al colocar el aparato, asegúrese de que el cable de alimentación no esté atrapado o dañado.

ADVERTENCIA: No ubique tomas de corriente portátiles o fuentes de alimentación portátiles en la parte posterior del dispositivo.

No utilice cables de extensión o adaptadores de dos patas sin conexión a tierra.

PELIGRO: Riesgo de atrapamiento infantil. Antes de tirar su viejo refrigerador o congelador:

-Quítate las puertas.

-Deje los estantes en su lugar para que los niños no puedan trepar fácilmente hacia adentro.

El refrigerador debe desconectarse de la fuente de alimentación eléctrica antes de intentar la instalación del accesorio.

El refrigerante y el material de espuma de ciclopentano utilizados para el refrigerador son inflamables. Por lo tanto, cuando se deseche el refrigerador, debe mantenerse alejado de cualquier fuente de fuego y ser recuperado por una compañía de recuperación especial con la calificación correspondiente que no sea eliminada por combustión, para evitar daños al medio ambiente o cualquier otro daño.

Para EN estándar: este dispositivo puede ser usado por niños de 8 años en adelante y personas con capacidades físicas sensoriales o mentales reducidas o por falta de experiencia y conocimiento si se les ha dado supervisión o instrucciones sobre el uso del dispositivo de manera segura y Entender los peligros involucrados. Los niños no deben jugar con el aparato. La limpieza y el mantenimiento del usuario no deben ser realizados por niños sin supervisión. Los niños de 3 a 8 años de edad pueden cargar y descargar aparatos de refrigeración.

Para el estándar IEC: este dispositivo no está diseñado para ser utilizado por personas (incluidos niños) con capacidades físicas, sensoriales o mentales reducidas, o por falta de experiencia y conocimiento, a menos que hayan sido supervisados o instruidos sobre el uso del dispositivo por parte de una persona responsable por su seguridad.

Los niños deben ser supervisados para asegurarse de que no jueguen con el aparato.

lo siguiente: Para evitar la contaminación de los alimentos, respete las siguientes instrucciones:

–Abrir la puerta durante períodos prolongados puede provocar un aumento significativo de

la temperatura en los compartimentos del aparato.

–Limpie regularmente las superficies que puedan entrar en contacto con alimentos y sistemas de drenaje accesibles.

–Limpie los tanques de agua si no se han utilizado durante 48 h; Enjuague el sistema de agua conectado a un suministro de agua si no se ha extraído agua durante 5 días. (nota 1)

–Guarde la carne y el pescado crudos en recipientes adecuados en el frigorífico, de modo que no entren en contacto ni goteen sobre otros alimentos.

–Los compartimentos de alimentos congelados de dos estrellas son adecuados para almacenar alimentos pre-congelados, almacenar o hacer helados y hacer cubitos de hielo. (nota 2)

–Los compartimentos de dos y tres estrellas no son adecuados para la congelación de alimentos frescos. (nota 3)

–Si el aparato de refrigeración se deja vacío por períodos prolongados, apáguelo, descongele, limpie, seque y deje la puerta abierta para evitar que se forme moho dentro del aparato.

–Para los aparatos sin compartimento de 4 estrellas: este aparato de refrigeración no es adecuado para la congelación de alimentos. (nota 4)

Notas 1, 2, 3, 4: Confirme si es aplicable según el tipo de compartimento de su producto.

PARA un aparato independiente: este equipo de refrigeración no está diseñado como un aparato incorporado.

Es necesario que, para puertas o tapas equipadas con cerraduras y llaves, las llaves se mantengan fuera del alcance de los niños y no en las proximidades del equipo de refrigeración, con el fin de evitar que los niños queden encerrados dentro.

CUALQUIER reemplazo o mantenimiento de las lámparas LED debe ser realizado por el fabricante, su agente de servicio o persona calificada similar.

Limpieza

El polvo detrás del refrigerador y en el suelo deben limpiarse oportunamente para mejorar el efecto de enfriamiento y el ahorro de energía.

Revise la junta de la puerta con regularidad para asegurarse de que no haya residuos. Limpie la junta de la puerta con un paño suave humedecido con agua jabonosa o detergente diluido.

El interior del refrigerador debe limpiarse regularmente para evitar el mal olor.

Desconecte la alimentación antes de limpiar el interior, retire todos los alimentos, bebidas, estantes, cajones, etc.

Use un paño suave o una esponja para limpiar el interior del refrigerador, con dos cucharadas de bicarbonato de sodio y un litro de agua tibia. Luego enjuague con agua y limpie con un paño.

Después de limpiar, abra la puerta y deje que se seque naturalmente antes de encenderla.

En áreas difíciles de limpiar en el frigorífico (zonas estrechas, huecos o esquinas), se recomienda limpiar de manera regular con un paño suave, una esponja, etc. y cuando sea necesario, junto a herramientas auxiliares, como palos finos para asegurarse de que no se acumulen contaminantes o bacterias en estas áreas.

No utilice jabón, detergente, bicarbonato, sprays de limpieza, etc. ya que estos productos pueden causar malos olores en el frigorífico y pueden contaminar la comida.

Limpie el botellero, las baldas y los cajones con paño suave húmedo con agua enjabonada, detergente, etc. y luego séquelo con un trapo o deje que se seque naturalmente.

Limpie la parte exterior del frigorífico con un paño suave húmedo con agua enjabonada, detergente, etc. y después séquelo.

No utilice cepillos, bolas metálicas de limpieza, cepillos de alambre, sustancias abrasivas (como pasta de dientes), disolventes naturales, (alcohol, acetona, aceite de plátano, etc.), agua hirviendo, ácido o productos alcalinos, que pueden dañar al interior y el exterior del frigorífico.

Agua hirviendo y disolventes orgánicos como el benceno puede llegar a deformar o dañar las partes plásticas.

No enjuague directamente con agua u otros líquidos durante la limpieza para evitar cortocircuitos y 3 que afecte al aislamiento eléctrico después de la inmersión.

Tabla 1 Clases climáticas

Clase	Símbolo	Rango de temperatura ambiente °C
Templado extendido	SN	+ 10 to + 32
Templado	N	+ 16 to + 32
Subtropical	ST	+ 16 to + 38
Tropical	T	+ 16 to + 43

Templado extendido: "este aparato de refrigeración está diseñado para usarse a temperatura ambiente que varía entre 10 °C y 32 °C";

Templado: "este aparato de refrigeración está diseñado para usarse a temperatura ambiente que varía entre 16 °C y 32 °C";

Subtropical: "este aparato de refrigeración está diseñado para usarse a temperatura ambiente que varía entre 16 °C y 38 °C";





Tropical: "este aparato de refrigeración está diseñado para usarse a temperatura ambiente que varía entre 16 °C y 43 °C";

Las piezas pedidas en la siguiente tabla se pueden adquirir del canal _____:

Pieza pedida	Proporcionada por	Tiempo mínimo requerido para la provisión
Termostatos	Professional de mantenimiento	Al menos 7 años después del lanzamiento al mercado del último modelo
Sensores de temperatura	Professional de mantenimiento	Al menos 7 años después del lanzamiento al mercado del último modelo
Placas de circuito impreso	Professional de mantenimiento	Al menos 7 años después del lanzamiento al mercado del último modelo
Fuentes de luz	Professional de mantenimiento	Al menos 7 años después del lanzamiento al mercado del último modelo
Manijas de puerta	Reparadores profesionales y usuarios finales	Al menos 7 años después del lanzamiento al mercado del último modelo
Bisagras de puerta	Reparadores profesionales y usuarios finales	Al menos 7 años después del lanzamiento al mercado del último modelo
Bandejas	Reparadores profesionales y usuarios finales	Al menos 7 años después del lanzamiento al mercado del último modelo
Cestas	Reparadores profesionales y usuarios finales	Al menos 7 años después del lanzamiento al mercado del último modelo
Juntas de puerta	Reparadores profesionales y usuarios finales	Al menos 10 años después del lanzamiento al mercado del último modelo

INSTRUÇÕES DE SEGURANÇA

Para garantir a sua segurança durante o manuseamento do aparelho, deverão ser considerados os seguintes símbolos de aviso encontrados no texto deste Manual de Instruções.

 AVISO	A utilização inadequada do aparelho poderá levar a morte ou ferimentos graves.
 CUIDADO	A utilização inadequada do aparelho poderá levar a resultados graves, dependendo das circunstâncias.
 AVISO	As informações associadas ao ponto de exclamação, deverão ser rigorosamente cumpridas.
	O símbolo de proibição indica que determinados comportamentos são proibidos.

Estes avisos têm como objetivo assegurar a total segurança do utilizador. Certifique-se que não tem qualquer dúvida antes de proceder à instalação ou utilizar o aparelho. Se necessitar de algum esclarecimento, por favor contacte o Serviço Pós-Venda.

UTILIZAÇÃO

Esta Arca Congeladora Vertical destina-se apenas para utilização doméstica e nunca para fins profissionais e/ou industriais. É adequada para armazenar alimentos a baixa temperatura. Se o aparelho for utilizado incorretamente, o fabricante e/ou importador não poderá ser responsabilizado por qualquer dano causado.

Por motivos de segurança e de garantia, não são permitidas quaisquer alterações ao aparelho. Se utilizar a Arca para fins comerciais ou outro propósito que não seja o congelamento de alimentos, o fabricante e/ou importador não poderá ser responsabilizado por qualquer dano causado. **Este aparelho não está projetado para funcionar com nenhum programador horário ou controlo à distância.**

ANTES DE LIGAR O APARELHO

Verifique cuidadosamente o aparelho antes de ligá-lo à corrente elétrica. Sob nenhuma circunstância deverá ligá-lo se este apresentar danos. Caso tal verifique, contacte o revendedor ou o serviço de pós-venda.

REFRIGERANTE

O produto refrigerante "Isobuteno (R600a)", utilizado no circuito de refrigeração do eletrodoméstico, é um gás com um elevado nível de compatibilidade ambiental mas que é, no entanto, inflamável. Está contido no circuito refrigerante do aparelho. Certifique-se que nenhum dos componentes do circuito refrigerante fica danificado durante o transporte ou instalação.

- Durante o transporte e a instalação do eletrodoméstico, certifique-se que nenhum dos componentes do circuito de refrigeração são danificados.
- Se o circuito de refrigeração for danificado, evite o contacto com chamas descobertas (utilização de isqueiros, etc.) e certifique-se que o local onde o eletrodoméstico está localizado é bem arejado.

INSTALAÇÃO

- Este aparelho é bastante pesado. São precisas no mínimo duas pessoas na sua deslocação.
- É perigoso alterar as especificações deste aparelho ou de o tentar modificar de alguma forma.
- Certifique-se que o aparelho não é colocado em cima do cabo de alimentação. Se o cabo de alimentação for danificado, este só deve ser substituído pelo Serviço Pós Venda.
- Qualquer tipo de instalação elétrica que seja necessária só deve ser feita por um técnico especializado.
- As peças que aquecem durante o funcionamento, não devem ficar expostas. Quando possível, a parte posterior do aparelho deve ficar perto da parede mas deve manter a distância suficiente para ventilação indicada nas instruções de instalação.
- Após ser colocado no local, o aparelho deve repousar durante 2 horas antes de ser ligado para que o refrigerante possa assentar.













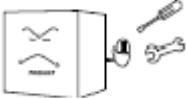



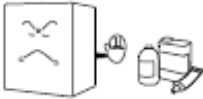



SEGURANÇA DE CRIANÇAS

- Mantenha as crianças afastadas do painel de controlo do aparelho.
- Todos os produtos das embalagens do eletrodoméstico são perigosos e devem ser descartados de forma a ficarem fora do alcance das crianças. Estes produtos podem causar a morte por asfixia!













DURANTE A UTILIZAÇÃO

- Este aparelho destina-se apenas para uso doméstico. Se o aparelho for utilizado comercialmente ou para outros efeitos que não sejam os descritos neste manual, o fabricante e/ou importador não se responsabilizam por qualquer dano que ocorra relacionado com essa utilização.
- Alimentos congelados que descongelem, não devem ser congelados novamente.
- Não coloque bebidas gaseificadas dentro do aparelho.
- O consumo de alimentos retirados diretamente do congelador pode resultar em queimaduras causadas pelo gelo.
- Não retire alimentos do congelador com as mãos húmidas ou molhadas, pois pode causar escoriações ou queimaduras de gelo.
- Os prazos de congelamento indicados nas embalagens dos alimentos devem ser seguidos, para assegurar a qualidade dos mesmos.

CUIDADOS A TER

 AVISO			
 NÃO FORÇAR	<p>Todas as reparações ou desmontagem, deverão ser efetuadas apenas por um técnico qualificado. Tentar realizar uma destas tarefas por iniciativa própria, poderá resultar num incêndio, mau funcionamento ou danos pessoais.</p> 	 PERIGO DE CHOQUE ELÉCTRICO	<p>Nunca salpique ou atire água para cima do aparelho, ou mesmo lave o aparelho, pois poderá ocorrer um curto circuito e choque elétrico.</p> 
 PERIGO DE EXPLOSÃO	<p>Recipientes que contenham gases ou líquidos inflamáveis, poderão verter a baixas temperaturas. Existe o risco de explosão! Não guarde nenhum recipiente com materiais inflamáveis no aparelho, tais como latas de spray, extintores, tinteiros, etc.</p> 	 PROIBIDO	<p>Não danifique, modifique, dobre excessivamente, torça ou prenda o cabo de alimentação. Também a colocação de objetos pesados sobre o cabo de alimentação ou comprimi-lo num local apertado, poderá danificá-lo e resultar num choque elétrico ou incêndio.</p> 
 PROIBIDO	<p>Utilize uma tomada independente e com ligação à terra. Não utilize extensões, pois poderá resultar em choque elétrico, sobreaquecimento e incêndio.</p> 	 INFLAMÁVEL	<p>Nunca utilize <i>sprays</i> inflamáveis ou deixe substâncias inflamáveis perto do aparelho. As faíscas resultantes da tomada elétrica poderá resultar numa explosão e incêndio.</p> 
 PROIBIDO	<p>Não armazene garrafas ou outros recipientes de vidro no congelador. O seu conteúdo depois de congelado, provoca a dilatação dos recipientes, partindo-os, e originando o perigo de danos físicos.</p> 		<p>O aparelho está concebido para armazenar gelados ou outros produtos congelados. A armazenagem de outros bens além dos adequados, poderão ter um resultado adverso.</p> 
 PROIBIDO	<p>Este aparelho destina-se apenas a ser utilizado no interior. A utilização do aparelho num local exposto à chuva, poderá resultar em curto circuito e choque elétrico.</p> 	 PROIBIDO	<p>Nunca coloque objetos pesados ou que contenham água sobre o aparelho. Os objetos podem cair e causar danos e, a água entornada poderá danificar a insuflação dos componentes elétricos e resultar num curto circuito.</p> 











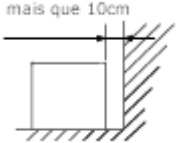

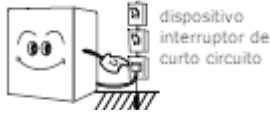

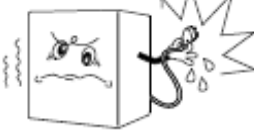

CUIDADOS A TER

 AVISO	
<p></p> <p>Instale o aparelho num local, cuja superfície seja suficientemente firme para suportar o peso do aparelho. Se a superfície não for robusta ou estável, bem como se o aparelho não estiver corretamente posicionado, este poderá cair, não só ficando danificado, bem como os produtos armazenados poderão cair, ou ainda o utilizador poderá sofrer danos pessoais. NOTA: O aparelho fica mais pesado com a colocação de alimentos no seu interior.</p> 	<p></p> <p>PERIGO DE EXPLOÇÃO</p> <p>Se detetar alguma fuga de gás, por favor não toque no aparelho. Feche o fornecimento de gás e abra as portas e janelas para uma ventilação adequada. A fuga de gás poderá causar uma explosão, incêndio e danos graves.</p> 
<p></p> <p>Instale o aparelho num local que não esteja exposto à chuva. A utilização de um aparelho que tenha sido exposto à chuva, poderá resultar num curto circuito e choque elétrico.</p> 	<p></p> <p>Mantenha o aparelho afastado de fontes de calor. O desempenho de refrigeração fica reduzido, se o aparelho estiver perto de fontes de calor tais como, fogões, fornos, micro ondas, aquecedores, luz solar, etc.</p> 
<p></p> <p>A desmontagem e descarte do aparelho, deverá ser efetuado por especialistas.</p> 	<p></p> <p>Caso o aparelho necessite de ficar temporariamente armazenado, certifique-se em guarda-lo num local afastado das crianças brincarem, tomando ainda precauções que a porta não fique totalmente fechada. Deste modo, será minimizado o risco de uma criança ficar presa no interior do aparelho.</p>
<p></p> <p>Não permita que este aparelho seja utilizado como um brinquedo pelas crianças. Este aparelho não é propício a ser utilizado pelas crianças, a não ser que lhe seja dado acompanhamento ou ensino no uso do mesmo, por uma pessoa responsável pela sua segurança.</p> <p>Este aparelho não é propício a ser utilizado por pessoas com algum tipo de invalidez ou reduzida capacidades física, sensorial e mental, a não ser que lhe seja dado acompanhamento ou ensino no uso do mesmo, por uma pessoa responsável pela sua segurança.</p> <p>Não permita que os animais de estimação permaneçam perto ou junto ao aparelho.</p>	

NO CASO DE MAU FUNCIONAMENTO

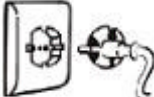
Se ocorrer uma avaria no aparelho, veja por favor primeiro a tabela "Detecção e Resolução de Problemas" disponível neste manual. Se na informação dada não existir a ajuda necessária, não tente reparar o aparelho por sua iniciativa.

CUIDADOS A TER

 CUIDADO	
<p style="text-align: center;">MANTER NUM LOCAL BEM VENTILADO</p> <p>Certifique-se em manter uma distância mínima de 10 cm entre o aparelho e a parede, 20 cm entre as partes laterais e 30 cm entre o topo e o tecto. Se não existir espaço entre os objetos, a capacidade de refrigeração ficará afetada.</p> <div style="text-align: center;">  </div>	<p>Se inevitavelmente o aparelho estiver instalado num local húmido, instale também um dispositivo interruptor de curto circuito. Caso este não seja instalado, poderá ocorrer choque elétrico.</p> <div style="text-align: center;">  <p>PERIGO DE CHOQUE ELÉCTRICO</p>  <p>dispositivo interruptor de curto circuito</p> </div>
<div style="text-align: center;">  <p>PROIBIDO</p> </div> <p>Nunca se pendure na porta ou suba para o aparelho. Este pode virar ou cair, provocando danos pessoais e materiais.</p> <div style="text-align: center;">  </div>	<div style="text-align: center;">  <p>RETIRAR FICHA DA TOMADA</p> </div> <p>Retire a ficha da tomada, antes de deslocar o aparelho e, certifique-se que o cabo de alimentação não ficou danificado durante a deslocação. Um cabo de alimentação danificado, poderá resultar num choque elétrico e/ou incêndio.</p> <div style="text-align: center;">  </div>
<div style="text-align: center;">  <p>PROIBIDO</p> </div> <p>Nunca toque no cabo de alimentação, outros componentes elétricos ou manuseie o aparelho com as mãos molhadas ou húmidas, pois poderá resultar num choque elétrico.</p> <div style="text-align: center;">  </div>	<div style="text-align: center;">  <p>PROIBIDO</p> </div> <p>Nunca utilize o aparelho se o cabo de alimentação estiver danificado ou a tomada não estiver firmemente instalada. Caso contrário, poderá correr um curto circuito e perigo de incêndio.</p> <div style="text-align: center;">  </div>
<div style="text-align: center;">  </div> <p>Ao retirar a ficha da tomada, segure pelo corpo principal da ficha do cabo de alimentação perto da tomada. Retirar a ficha puxando pelo cabo de alimentação, poderá não só parti-lo, bem como resultar num possível sobreaquecimento e incêndio.</p> <div style="text-align: center;">  </div>	<div style="text-align: center;">  </div> <p>Certifique-se que o aparelho não vira ou caia quando este é deslocado. Quando posicionado ou deslocado, o aparelho não pode estar colocado ou inclinado a um ângulo inferior a 45° nem virado ao contrário. A sua queda ou inclinação superior à recomendada, poderá causar sérios danos físicos ao utilizador e ao próprio aparelho.</p> <div style="text-align: center;">  </div>
<div style="text-align: center;">  </div> <p>Se o aparelho ou cabo de alimentação ficarem danificados, deverão ser alvo de intervenção por um técnico especializado. Em nenhuma circunstância deve tentar efetuar qualquer tipo de reparação por sua iniciativa. As reparações efetuadas por pessoal não especializado podem resultar em danos ao utilizador ou ao próprio aparelho. Contacte o Serviço Pós-Venda para qualquer reparação que seja necessária.</p> <p>Nunca utilize o aparelho com o cabo de alimentação, ficha, revestimento exterior, termostato ou cobertura lateral danificados. Nunca dobre o cabo de alimentação, nem permita que entre em contacto com objetos cortantes ou pontiagudos. Nunca cubra as entradas e saídas de ar do aparelho.</p>	

DESCRIÇÃO DO APARELHO

1. Termostato
2. Gavetas
3. Pé regulável



ANTES DA PRIMEIRA UTILIZAÇÃO

Retire todas as fitas de fixação. Lave o interior do aparelho com um pouco de água morna com bicarbonato de soda diluído (5 ml para 0.5L de água). Não utilize sabão ou detergentes, pois pode deixar resíduos do aroma dos mesmos. Seque bem o interior do aparelho.

NIVELAMENTO

Se a Arca não ficar nivelada durante a instalação, a porta pode não fechar correctamente nem ficar bem vedada e pode aparecer problemas de gelo ou humidade. É muito importante que a Arca esteja nivelada para que funcione correctamente.

Para nivelar a sua Arca, pode rodar os pés de nivelamento para a direita para subir ou rodar para a esquerda para descer desse lado.

NOTA: Peça a alguém para levantar um pouco a Arca porque assim torna-se mais fácil rodar os pés de nivelamento. Isto torna o nivelamento mais fácil.

UTILIZAÇÃO DO APARELHO

De modo a obter o melhor resultado no desempenho do aparelho, é fundamental respeitar as indicações do presente manual.

CONTROLO DA TEMPERATURA

A temperatura da Arca é controlada pelo botão de controlo do termóstato. Está localizado na parte frontal superior da Arca. Rode o botão de controlo do termóstato para cima e para baixo para regular a temperatura interior da Arca. As marcas no botão de controlo indicadas entre "1~4" correspondem a diferentes graus de temperatura.

A temperatura na posição "1" fica mais quente e na posição "4" fica mais fria. O "ponto preto" significa que a arca congeladora pára de funcionar.

Escolha uma posição entre "1" e "4" para uma utilização normal. A posição recomendada é a "2". **Configuração recomendada meio.**

FUNCIONAMENTO DO APARELHO

A temperatura interior do aparelho é afetada pelas seguintes situações:

- Temperatura Ambiente.
- Número de vezes que a porta do aparelho é aberta.
- Quantidade de alimentos armazenados no interior do aparelho.
- Posição em que se encontra o aparelho.

Para determinar a temperatura ideal de funcionamento do aparelho, todos estes aspectos têm de ser considerados e algumas experiências podem ter que ser feitas.

Congelação de Alimentos Frescos

A quantidade máxima de alimentos que podem ser congelados em 24 horas é de 4 Kg.

. Coloque os alimentos frescos na prateleira superior. Pode ser necessário movimentar ou ajustar a colocação dos alimentos para conseguir este resultado.

. Durante o processo de congelação, a temperatura dos alimentos frescos deve ser rapidamente reduzida de forma a evitar a formação de cristais de gelo que danifica a estrutura dos alimentos. Se os alimentos forem congelados lentamente, ocorre a formação de grandes cristais de gelo que afetam a qualidade do alimento após este descongelar.

. Os alimentos previamente congelados devem ser colocados nas prateleiras inferiores deixando assim as duas prateleiras superiores disponíveis para congelar alimentos quando for necessário. Os alimentos que vão ser congelados devem ser colocados em cima da superfície da prateleira, deixando entre eles espaço suficiente para a circulação do ar frio. Os alimentos não devem tocar uns nos outros quando estão a ser congelados.

. Se existir espaço, deve transferir os alimentos congelados para as prateleiras inferiores ficando as superiores disponíveis para o congelamento rápido.

Armazenagem de Alimentos Congelados

Este eletrodoméstico tem capacidade para armazenar um total de 86 Litros. Esta é uma medida de padrão e a capacidade real depende da densidade e tamanho dos alimentos. As embalagens de alimentos já congelados devem ser guardadas de acordo com as indicações correspondentes a um congelador de 4 estrelas. Estes alimentos devem ser colocados no congelador o mais rapidamente possível após a compra.

Este aparelho proporciona um período de armazenagem a longo prazo o que normalmente corresponde a aproximadamente 3 meses. Devido às variações possíveis, é aconselhável seguir as indicações especificadas nas embalagens dos alimentos congelados referentes ao prazo de validade.

Quando utilizar a Arca pela primeira vez ou após a descongelação, rode o botão de controlo da temperatura para o "4" durante, pelo menos, 2 horas antes de introduzir os alimentos a serem guardados. Todos os alimentos congelados que compra devem ser colocados o mais rapidamente possível na arca congeladora para evitar que descongelem.

Deve seguir sempre as recomendações de congelação dadas pelo fabricante e que estão impressas na embalagem.

Tenha cuidado para que a prateleira não entale o tubo de refrigeração.



- Não coloque recipientes selados ou bebidas gaseificadas no congelador pois estes ganham pressão e podem explodir e danificar o congelador.

- Cubos de gelo e gelados não devem ser consumidos logo após serem retirados do congelador pois o gelo pode causar queimaduras de pele.

- Os prazos de armazenagem dos alimentos congelados indicados nas respetivas embalagens devem ser respeitados.

- Alimentos congelados não devem ser congelados novamente após já terem descongelado. Não retire alimentos do congelador com as mãos molhadas ou húmidas pois pode sofrer escoriações ou queimaduras causadas pelo gelo.



CONSELHOS ÚTEIS

- Qualquer embalagem de alimentos congelados que seja aberta e não seja consumida na totalidade, deve ser embalada novamente de forma a que não permita a evaporação que resulta na secagem ou "queimadura de gelo" do alimento.
- Alimentos congelados que por lapso sejam descongelados devem ser consumidos de imediato ou deitados fora. Como alternativa, se o alimento não estiver cozinhado e não descongelou na totalidade, pode ser cozinhado e depois congelado.
- Verifique a data de validade dos alimentos congelados e faça a rotação dos alimentos regularmente. Apesar da armazenagem dos alimentos congelados durante mais tempo do que é recomendado não ser prejudicial para a saúde, o sabor e a textura dos alimentos sofre alterações.
- Para obter os melhores resultados do seu congelador, os alimentos quentes que podem evaporar, não devem ser colocados nos compartimentos do meio do aparelho.
- Evite comprar alimentos congelados se não tiver a possibilidade de os guardar imediatamente no congelador após a sua compra. A utilização de um recipiente térmico é aconselhável para manter a temperatura dos alimentos congelados até chegar a casa e os poder colocar de imediato no congelador.

- Mantenha o espaço de tempo desde que compra alimentos congelados e os coloca no congelador o mais reduzido possível.
- Não coloque os alimentos muito juntos no congelador pois é necessário que o ar possa circular entre eles.
- Não congele alimentos que não estejam devidamente isolados.
- Certifique-se que coloca etiquetas nos alimentos com a data em que os congela para assim poder assegurar que os alimentos são consumidos dentro do prazo em que se encontram em melhores condições.
- Retire os alimentos que já não se apresentam nas melhores condições e limpe o interior do congelador. Ver instruções de **Limpeza e Manutenção**.

CONSELHOS ÚTEIS SOBRE A POUPANÇA DE ENERGIA

- Não coloque o eletrodoméstico perto de fontes de calor como um fogão, máquina de lavar loiça ou um aquecedor.
- Coloque o aparelho num local fresco e bem arejado e certifique-se que as áreas de ventilação não ficam obstruídas.
- Evite a ocorrência de formação de gelo colocando os alimentos que vai congelar em embalagens bem isoladas.
- Deixe arrefecer completamente os alimentos antes de os colocar no frigorífico ou congelador.
- Os alimentos que vão ser congelados devem ser colocados primeiro dentro do frigorífico antes de serem transferidos para o congelador.
- Os alimentos devem ser descongelados dentro do frigorífico. Este processo assegura um descongelamento feito de forma segura e reduz o trabalho da unidade de refrigeração.
- Evite manter a porta do aparelho aberta durante muito tempo ou de a abrir e fechar com muita frequência. Em ambos os casos a entrada de ar quente irá obrigar o compressor a ligar e desligar frequentemente sem ser necessário.

NOTA: Tempo máximo de conservação na falta de energia: 15 horas.

MANUTENÇÃO E LIMPEZA



Antes de efetuar qualquer tipo de manutenção ou limpeza no aparelho, deve retirar a ficha da tomada.

- Certifique-se que não existem obstruções a impedir que a porta do eletrodoméstico fique devidamente fechada.
- É aconselhável que seja feita uma limpeza periódica (uma ou duas vezes por ano) ao sistema de refrigeração do aparelho localizado na parte posterior do mesmo utilizando um aspirador ou um pano do pó. A acumulação de pó afeta o desempenho do aparelho assim como o consumo de energia elétrica que passa a ser superior.

Limpeza do Interior

- Limpe o interior do aparelho e os acessórios com água morna com bicarbonato de soda diluído (5 ml para 0.5 L de água). Passe por água limpa e seque bem.
- Não utilize detergentes, produtos abrasivos, produtos de limpeza com elevado conteúdo de aroma ou produtos de limpeza que contenham lixívia ou álcool.

Limpeza Exterior

- Limpe o exterior do aparelho com água e um pouco de detergente.
- Não utilize produtos abrasivos. Devido à existência de cantos agudos na parte inferior do aparelho, deve ter muito cuidado ao proceder à limpeza do mesmo.

Ocorrência de falha de energia

No caso de ocorrer uma falha de energia quando tem alimentos no congelador, mantenha a porta fechada. Se a temperatura no interior do congelador subir, mesmo que ligeiramente, não volte a congelar os alimentos sem antes verificar como estes se encontram.



DESCONGELAR O APARELHO

. Para um funcionamento mais eficiente e o mínimo consumo de energia, descongele o aparelho quando a camada de gelo tiver 3-5 mm de espessura.

1. Retire os alimentos do congelador e coloque-os num frigorífico para os proteger.
2. Desligue o aparelho e retire a ficha da tomada.
3. Abra a porta do congelador na totalidade.
4. Se necessário, coloque um recipiente apropriado para apanhar a água resultante do descongelamento.
5. Após ter descongelado, limpe e seque o interior.
6. Ligue novamente o aparelho e volte a colocar todos os alimentos no lugar.

NOTAS:

- O processo de descongelamento pode ser acelerado colocando tigelas com água quente (não a ferver) no interior do congelador, ajudando a soltar o gelo.
- Se a temperatura dos alimentos congelados subir durante o processo de descongelamento, o tempo de armazenagem dos mesmos passa a ser mais reduzido.

Quando o aparelho não é utilizado

Quando o aparelho não é utilizado durante um longo período de tempo, deve desligar o aparelho, retirar a ficha da tomada, retirar todos os alimentos e limpar o seu interior. A porta deve ficar ligeiramente aberta de forma a evitar a formação de maus cheiros.

DETEÇÃO E RESOLUÇÃO DE PROBLEMAS

ANTES de contactar o Serviço Pós Venda para solicitar algum tipo de manutenção, por favor verifique o seguintes pontos:

AVARIA	SOLUÇÃO
O eletrodoméstico não liga.	Verifique se existe corrente elétrica na tomada que está a utilizar.
	Certifique-se que tem corrente elétrica na sua residência.
	Certifique-se que não está nenhum fusível queimado.
A porta não fecha correctamente.	Verifique se as gavetas estão bem colocadas.
	As juntas estão sujas.
	O aparelho está desnivelado.
Ruído durante o funcionamento.	Verifique se o aparelho está bem nivelado e se não está em contacto directo com a parede ou outros objectos circundantes, ou mesmo com outros electrodomésticos.
O aparelho não está a fazer frio suficiente.	Se a porta for frequentemente aberta ou se esta tiver sido deixada aberta por um período determinado, demorará alguma tempo a que a arca congeladora atinga a temperatura seleccionada.
	Verifique se o fluxo de ar na parte posterior do aparelho não ficou reduzido devido a espaço insuficiente.

Se após estas verificações o problema ainda persistir, contacte o Serviço Pós Venda.

NOTA: Estas características não são consideradas anomalias de funcionamento:

- . Barulho sussurrante pelos tubos de refrigeração.
- . Compressor a funcionar a alta temperatura.

COMO DESCARTAR O APARELHO

- Para descartar o aparelho, contacte uma empresa especializada para o efeito.
- Retire a ficha do aparelho e qualquer fechadura existente para evitar que alguma criança possa ficar acidentalmente presa no interior do aparelho.

Este aparelho está classificado de acordo com a Diretiva Europeia 2002/96/EC sobre Resíduos de equipamento elétrico e eletrónico (REEE).

Ao garantir a reciclagem adequada deste produto, estará a ajudar a evitar potências consequências negativas para o ambiente e para a saúde pública, que poderiam derivar de um manuseamento de desperdícios inadequado deste produto. O símbolo  no produto, ou nos documentos que acompanham o produto, indica que este aparelho não pode receber um tratamento semelhante ao de um desperdício doméstico.

Pelo contrário, deverá ser depositado no respetivo centro de recolha para a reciclagem de equipamento elétrico e eletrónico. A eliminação deverá ser efetuada em conformidade com as normas ambientes locais para a eliminação de desperdícios. Para obter informações mais detalhadas sobre o tratamento, a recuperação e a reciclagem deste produto, contacte o Departamento na sua localidade, o seu serviço de eliminação de desperdícios domésticos ou a loja onde adquiriu o produto.

REVERTER A PORTA

1. Retire os parafusos que estão por trás do painel superior fixo e retire a tampa da Arca.

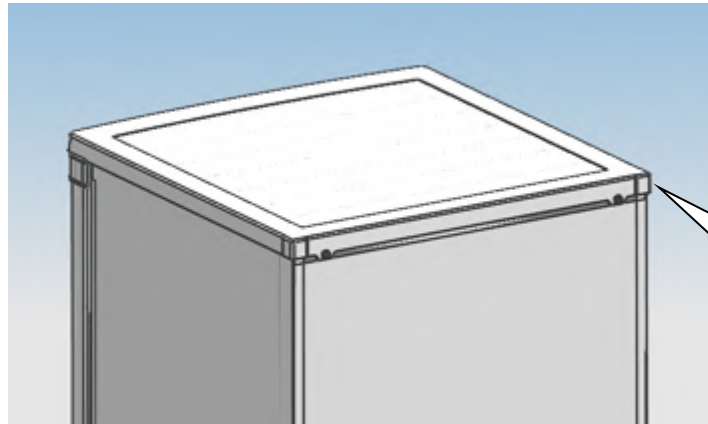

Os dois parafusos fixam a tampa

2. Retire os parafusos da dobradiça superior com uma chave de cruz.



Os parafusos fixam a dobradiça superior

3. Volte a colocar a dobradiça superior, bloco limitador e a chumaceira da porta do outro lado.

- A. Volte a colocar a dobradiça superior.

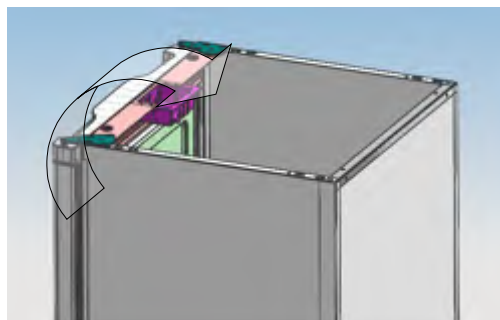

B. Volte a colocar a chumaceira da porta e o bloco limitador.

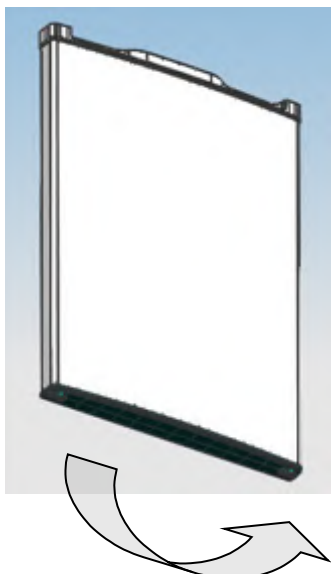

4. Desmonte os parafusos fixados na dobradiça inferior com uma chave de cruz e volte a colocar a dobradiça no outro lado e fixe-a com os parafusos.

Nota: A inclinação da Arca deve ser inferior a 45°.

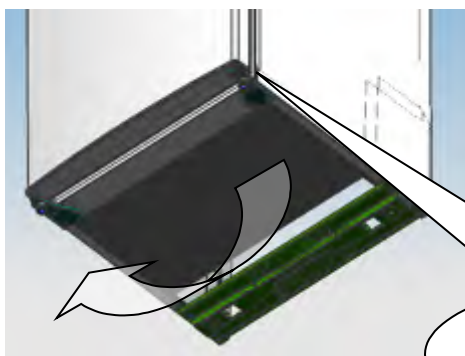

Os parafusos fixam a dobradiça superior

5. Mude o nivelador para o outro lado e regule-o para ter a certeza que o habitáculo fica nivelado.

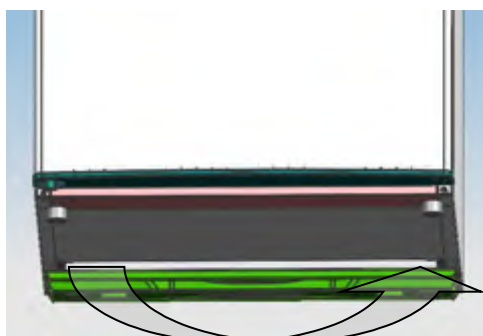

6. Coloque a porta na posição direita, fixe as dobradiças superiores e depois coloque a tampa superior.

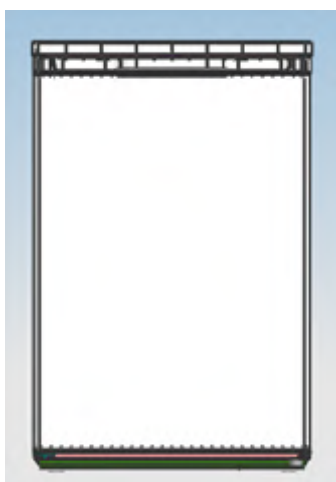

7. Certifique-se que o aparelho está desligado e vazio.
Regule os dois pés de nivelamento para a sua posição mais alta.
Recomendamos que tenha alguém a ajudá-lo.

NOTA :

Para retirar a porta, é necessário inclinar o aparelho para trás. Ampare-o com algo rijo, por exemplo, uma cadeira por baixo do painel superior.

Não deite totalmente o aparelho porque o sistema de arrefecimento pode ficar danificado.

Nota: A inclinação do aparelho deve ser inferior a 45°.

Aviso

Este eletrodoméstico destina-se a ser utilizado em aplicações domésticas e similares, tais como áreas de cozinha de pessoal em lojas, escritórios e outros ambientes de trabalho; casas de campo e por clientes em hotéis, motéis e outros ambientes residenciais; ambientes tipo alojamento e pequeno-almoço; catering e aplicações similares não retalhistas.

Se o cabo de alimentação estiver danificado, este deve ser substituído pelo fabricante, serviço após venda ou pessoas com qualificações semelhantes, a fim de evitar riscos.

Não guarde substâncias explosivas, como latas de aerossóis com um propulsor inflamável neste aparelho.

O aparelho deve ser desligado após o uso e antes de realizar a manutenção do mesmo.

ADVERTÊNCIA: Mantenha as aberturas de ventilação, no equipamento ou na estrutura embutida, sem obstruções.

ADVERTÊNCIA: Não use dispositivos mecânicos ou outros meios para acelerar o processo de descongelamento, além dos recomendados pelo fabricante.

ADVERTÊNCIA: Não danifique o circuito do frigorífico.

ADVERTÊNCIA: Não utilize aparelhos elétricos dentro dos compartimentos de armazenamento de alimentos, a menos que sejam do tipo recomendado pelo fabricante.

ADVERTÊNCIA: Deve manusear e eliminar o frigorífico de acordo com as normas locais, pois este usa gases inflamáveis e produtos de refrigeração.

ADVERTÊNCIA: Ao posicionar o equipamento certifique-se de que o cabo de alimentação não está preso ou danificado.

ADVERTÊNCIA: Não coloque várias tomadas portáteis ou fontes de alimentação portáteis na parte traseira do dispositivo.

Não use cabos de extensão ou adaptadores de dois pinos não ligados à terra.

PERIGO: Risco de aprisionamento de crianças. Antes de deitar fora o seu antigo frigorífico ou congelador:

-Tire as portas.

-Deixe as prateleiras no lugar para que as crianças não possam subir facilmente para dentro.

O frigorífico deve ser desligado da fonte de alimentação elétrica antes da instalação de acessórios.

O material refrigerante e ciclopentano utilizados no frigorífico são inflamáveis. Portanto, quando se desligar o equipamento, o mesmo deve ser mantido longe de uma fonte de incêndio, evitando danos ambientais ou outro tipo de danos.

Para norma EN: Este eletrodoméstico pode ser utilizado por crianças com idade igual ou superior a 8 anos e por pessoas com capacidades físicas, sensoriais ou mentais reduzidas ou falta de experiência e conhecimento, desde que tenham recebido supervisão ou instruções relativas à utilização segura do equipamento e compreendidos os perigos envolvidos. As crianças não devem brincar com o equipamento. A limpeza e a manutenção não devem ser realizadas por crianças sem supervisão. Crianças com idade entre os 3 e 8 anos podem carregar e descarregar alimentos dos aparelhos de refrigeração.

Para a norma IEC: Este eletrodoméstico não deve ser utilizado por pessoas (incluindo crianças) com capacidades físicas, sensoriais ou mentais reduzidas, ou falta de experiência e conhecimento, a menos que tenham recebido supervisão ou instruções relativas ao uso do equipamento por uma pessoa responsável pela sua segurança.

As crianças devem ser supervisionadas para garantir que não brincam com o eletrodoméstico.

As instruções devem incluir a seguinte matéria: Para evitar a contaminação dos alimentos, respeite as seguintes instruções:

- A abertura da porta por longos períodos de tempo pode causar um aumento significativo da temperatura nos compartimentos do equipamento.
- Limpe regularmente as superfícies que possam entrar em contato com alimentos e sistemas de drenagem acessíveis.
- Limpe os tanques de água se eles não tiverem sido usados por 48h; lave o sistema de água ligado a uma fonte de água, caso esta não tenha sido retirada pelo período de 5 dias. (nota 1)
- Armazene carne crua e peixe em recipientes adequados no frigorífico, para que não fiquem em contato ou pinguem em outros alimentos.
- Os compartimentos de alimentos congelados de duas estrelas são adequados para armazenar alimentos pré-congelados, armazenar ou confeccionar gelados e cubos de gelo. (nota 2)
- Os compartimentos de duas e três estrelas não são adequados para

congelar alimentos frescos. (nota 3)

– Se o equipamento for deixado vazio por longos períodos, desligue, descongele, limpe, seque e deixe a porta aberta para evitar o desenvolvimento do molde dentro do aparelho.

Nota 1,2,3 : Confirme se é aplicável de acordo com o tipo de compartimento do produto.

– Para os aparelhos sem compartimento de 4 estrelas: este aparelho de refrigeração não é adequado para congelar alimentos. (nota 4)

Nota 1,2,3,4: Confirme se é aplicável de acordo com o tipo de compartimento do produto.

PARA um aparelho independente: Este aparelho de refrigeração não se destina a ser usado como um aparelho embutido.

A necessidade de, para portas ou tampas equipadas com fechaduras e chaves, as chaves deverem ser mantidas fora do alcance de crianças e não deverem ser deixadas nas imediações do aparelho de refrigeração, para evitar que as crianças fiquem fechadas lá dentro.

QUALQUER substituição ou manutenção das lâmpadas LED destina-se a ser feita pelo fabricante, e o seu agente de serviço ou pessoa qualificada semelhante.

Limpeza

- As poeiras atrás do frigorífico, bem como no chão, devem ser limpas periodicamente de forma a melhorar o efeito de arrefecimento e a economia de energia.
- Verifique a borracha da porta regularmente para certificar de que não há detritos. Limpe-a com um pano macio humedecido em água e sabão ou detergente diluído em água.
- O interior do frigorífico deve ser limpo regularmente para evitar odores.
- Por favor, desligue o eletrodoméstico antes de limpar o interior, removendo todos os alimentos, bebidas, prateleiras, gavetas, etc.
- Use um pano macio ou uma esponja para limpar o interior do frigorífico com duas colheres de sopa de bicarbonato de sódio e um litro de água morna. Em seguida, lave com água e limpe. Após a limpeza abra a porta e deixe secar naturalmente antes de ligar.
- Nas áreas mais difíceis de limpar (zonas estreitas, brechas ou cantos) recomenda-se uma limpeza regular com um pano suave, uma esponja, etc., e quando necessário combinar com algumas ferramentas auxiliares (como varetas finas) para garantir que não se acumulem bactérias nessas áreas.
- Não use sabão, detergente, bicarbonatos, spray de limpeza, etc., visto que podem causar odores no interior do frigorífico ou contaminar os alimentos.
- Limpe a área de garrafeira, prateleiras e gavetas com um pano humedecido em água com sabão, detergente diluído na água, etc. Seque com um pano macio ou deixe secar ao ar.
- Limpe a superfície externa do frigorífico com um pano suave humedecido em água com sabão, detergente diluído na água, etc, e depois passe um pano seco.
- Não use esfregões, esfregões de aço inoxidável, escovas de arame, abrasivos (como pasta dos dentes), solventes orgânicos (como álcool, acetona, óleo de banana, etc.), água quente, produtos ácidos ou alcalinos, os quais podem danificar a superfície externa do frigorífico e o interior. Água quente e solventes orgânicos, como o benzeno, podem deteriorar ou danificar as zonas em plástico.
- Não enxague diretamente com água ou outros líquidos durante a limpeza, de forma a evitar curtos circuito ou afetar o isolamento elétrico após imersão.

Tabela 1 Classes climáticas

Classe	Símbolo	Faixa de temperatura ambiente °C
Temperado estendido	SN	+ 10 to + 32
Temperado	N	+ 16 to + 32
Subtropical	ST	+ 16 to + 38
Tropical	T	+ 16 to + 43

Temperado estendido: 'Este aparelho de refrigeração destina-se a ser usado a temperaturas ambientais variando entre 10 °C a 32 °C';

Temperado: 'Este aparelho de refrigeração destina-se a ser usado a temperaturas ambientais variando entre 16 °C a 32 °C';

Subtropical: 'Este aparelho de refrigeração destina-se a ser usado a temperaturas ambientais variando entre 16 °C a 38 °C';

Tropical: 'Este aparelho de refrigeração destina-se a ser usado a temperaturas ambientais variando entre 16 °C a 43 °C';

As peças encomendadas na tabela seguinte podem ser adquiridas do canal _____:

Peça Encomendada	Fornecido por	Tempo Mínimo Requerido para a Provisão
termóstatos	Pessoal de manutenção profissional	Pelo menos 7 anos após o último modelo ser lançado no mercado
sensores de temperatura	Pessoal de manutenção profissional	Pelo menos 7 anos após o último modelo ser lançado no mercado
placas de circuito impresso	Pessoal de manutenção profissional	Pelo menos 7 anos após o último modelo ser lançado no mercado
fontes luminosas	Pessoal de manutenção profissional	Pelo menos 7 anos após o último modelo ser lançado no mercado
maçanetas da porta	Reparadores profissionais e utilizadores finais	Pelo menos 7 anos após o último modelo ser lançado no mercado
dobradiças da porta	Reparadores profissionais e utilizadores finais	Pelo menos 7 anos após o último modelo ser lançado no mercado
bandejas	Reparadores profissionais e utilizadores finais	Pelo menos 7 anos após o último modelo ser lançado no mercado
cestas	Reparadores profissionais e utilizadores finais	Pelo menos 7 anos após o último modelo ser lançado no mercado
anel de vedação da porta	Reparadores profissionais e utilizadores finais	Pelo menos 10 anos após o último modelo ser lançado no mercado

Teka Subsidiaries

Country Subsidiary	Address	City	Phone
Austria Küppersbusch Austria	Eitnergasse, 13	1231 Wien	+43 18 668 022
Belgium Küppersbusch Belgium S.P.R.L.	Doomveld Industrie, Asse 3, No. 11 - Boite 7	1731 Zellik	+32 24 668 740
Bulgaria Teka Bulgaria EOOD	Bldv. "Tsarigradsko Shosse" 135	1784 Sofia	+359 29 768 330
Chile Teka Chile S.A.	Avd El Retiro Parque los Maitenes, 1237. Parque Enea	Pudahuel, Santiago de Chile	+ 56 24 386 000
China Teka International Trading (Shanghai) Co. Ltd.	No. 1506, Shengyuan Henghua Bldg. No. 200 Wending Rd.	Xuhui, Dist. 200030 Shanghai	+86 2 153 076 996
Czech Republic Teka CZ S.R.O.	V Holesovickách, 593	182 00 Praha 8 - Liben	+420 284 691 940
Ecuador Teka Ecuador S.A.	Parque Ind. California 2, Via a Daule Km 12	Guayaquil	+593 42 100 311
Greece Teka Hellas A.E.	Thesi Roupaki - Aspropyrgos	193 00 Athens	+30 2 109 760 283
Hungary Teka Hungary Kft.	Bajcsy Zsilinszky u. 53	1065 Budapest	+36 13 542 110
Indonesia PT Teka Buana	Jalan Menteng Raya, Kantor Taman A9 Unit A3	12950 Jakarta	+62 215 762 272
Malaysia Teka Kuchentechnik (Malaysia) Sdn Bhd	10 Jalan Kartunis U1/47, Temasya Park, Off Glenmarie	40150 Shah Alam, Selangor Darul Ehsan	+60 376 201 600
Mexico Teka Mexicana S.A. de C.V.	Ferrocarril 200, Esquina Norte 29, Col. Moctezuma	15500 Mexico D.F.	+52 5 551 330 493
Morocco Teka Maroc S.A.	73, Bd. Slimane, Depôt 33, Route de Ain Sebaa	Casablanca	+212 22 674 462
Peru Teka Kuchentechnik Perú S.A.	Av. El Polo 670 local A 201, CC El polo, Surco	Lima	+51 14 363 078
Poland Teka Polska Sp. ZO.O.	ul. 3-go Maja 8 / A2	05-800 Pruszkow	+48 227 383 270
Portugal Teka Portugal S.A.	Estrada da Mota - Apdo 533	3834-909 Ilhavo, Aveiro	+35 1 234 329 500
Romania S.C. Teka Kuchentechnik Romania S.R.L.	Sevastopol str., no 24, 5th floor, of. 15	010992 Bucharest Sector 1	+40 212 334 450
Russia/Russia Teka Rus LLC/OOO "Teka Pyc"	Neverovskovo 9, Office 417, 121170, Moscow, Russia	121087 Россия, Москва	+7 4 956 450 064
Singapore Teka Singapore PTE Ltd	Clemenceau Avenue, 83, 01-33/34 UE Square	239920 Singapore	+65 67 342 415
Spain Teka Industrial, S.A.	C/ Cajo,17	39011 Santander	+34 942 355 050
Thailand Teka (Thailand) Co. Ltd.	364/8 Sri-Ayuttaya Road, Phayathai, Ratchatavee	10400 Bangkok	+66 -26 424 888
Turkey Teka Teknik Mutfak Aletleri Sanayi Ve Ukraine	Büyükdere Cad. 24/13	80290 Mecidiyeköy, Istanbul	+90 2 122 883 134
Ukraine Teka Ukraine LLC	86-e, Bozhenko Str. 2nd floor, 4th entrance	03150 Kyiv	+380 444 960 680
United Arab Emirates Teka Middle East Fze	Building LOB 16, Office 417	P.O. Box 18251 Dubai	+971 48 872 912
United Arab Emirates Teka Kuchentechnik U.A.E LLC	Bin Khedia Centre	P.O. Box 35142 Dubai	+971 42 833 047
Venezuela Teka Andina S.A.	Ctra. Petare-Santa Lucia, km 3 (El Limoncito)	1070 Caracas	+58 2 122 912 821
Vietnam TEKA Vietnam Co., Ltd.	803, Floor 8th, Daiminh Convention Center, 77, Hoang Van Thai, Tan Phu Ward, District 7, Ho Chi Minh	Thai, Tan Phu Ward, District 7, Ho Chi Minh	+84 854 160 646



TEKA

www.teka.com

"for further information and updated contact addresses, please refer to the corporate website"



www.teka.com

16131000A39826